



Makita



www.makita.com.mx

CORTADORA
INALÁMBRICA
CE001G
2023-2024

**CATÁLOGO
GENERAL** | 2023-2024

XGT LÍNEA 40V max | 80V max

#CAMPINGMAKITA

RULE THE OUTDOORS



Toda una línea de productos inalámbricos para acampar, picnic ó cualquier lugar al aire libre.



Productos de la línea:

-  · 40Vmax XGT
-  · 18V LXT
-  · 12Vmax CXT

LIMPIA EL ÁREA

Despeja el área de hojas y ramas para mayor comodidad en tu estancia.



ILUMINA EL ESPACIO

Coloca lámparas para iluminar el exterior o el interior de tu casa de campaña.



REFRÉSCATE

Mantén tus bebidas frías y tus alimentos en buena temperatura para la hora de hidratarte o comer.



DIVIÉRTETE

Juega y diviértete con música o practica tu deporte favorito.



ABRÍGATE

Ten una buena noche, una bebida caliente y una manta térmica ideales para acampar.

**CENTROS DE SERVICIO DE FÁBRICA****MAKITA MÉXICO CIUDAD DE MÉXICO (D.F.)**

NORTE 35 # 780 C
COL. IND. VALLEJO C.P. 02300
MÉXICO, D.F.
TEL: 55 53 68 11 05 ☎72622 43522
FAX: 55 55 67 33 87 TALLER EXT 110
CONMUTADOR EXT 101
E-MAIL: serviciodf@makita.com.mx

MAKITA GUADALAJARA

AV. SIERRA MAZAMITLA # 5864
COL. PINAR DE LA CALMA REFORMA C.P. 45080
ZAPOCAN, JALISCO
TEL: 333 632 80 32 / 36 32 80 57
☎33 2256 4284
E-MAIL: serviciogdl@makita.com.mx

MAKITA MONTERREY

AV. PABLO LIVAS # 4207
COL. GUADALUPE VICTORIA C.P. 67180
GUADALUPE, NUEVO LEÓN
TEL: 818 372 42 05 / 372 41 93
☎81 8654 3381
E-MAIL: serviciomty@makita.com.mx

CENTROS DE SERVICIO AUTORIZADOS MAKITA**AGUASCALIENTES****PRESISA HERRAMIENTAS**

IGNACIO ZARAGOZA # 1105
COL. FRACC. EL SOL C.P. 20030
AGUASCALIENTES, AGUASCALIENTES
TEL: 449 146 41 81 / 146 41 80
E-MAIL: presisa.herramientas@gmail.com

TOOLS & EQUIPMENT RED SUPPLIES

AV CONVENCION OTE # 526 COL. SANTA ANITA
C.P. 20169 AGUASCALIENTES, AGUASCALIENTES
TEL: 449 658 72 73
E-MAIL: simonfuentes@redsupplies.mx

GRUPO MULTIHERRAMIENTAS

HÉROE DE NACÓZARI NORTE # 1116-A
COL. GREMIAL C.P. 20030
AGUASCALIENTES, AGUASCALIENTES
TEL: 449 916 11 27 / 916 45 49
E-MAIL: multiherramientas@prodigy.net.mx

BAJA CALIFORNIA NORTE**TIJUANA****COMERCIAL DE ACEROS Y PERFILES FRONTERA**

BLVD. CUCAPAH # 20498
COL. BUENOS AIRES SUR C.P. 22207
TIJUANA, B.C.N.
TEL: 664 661 05 67 / 629 58 28 Ext. Taller 106
E-MAIL: daniela.moroyoti@acerosfrontera.com

OXIGENO Y EQUIPOS, S.A.

BLVD. AGUA CALIENTE # 1630
COL. FRACC. NEIDHART C.P. 22420
TIJUANA, B.C.N.
TEL: 664 686 12 11 / 686 13 61
E-MAIL: recepcion@oasatijuana.com

CLUB FERRETERO SA DE CV

AV. MILTON CASTELLANOS # 19
COL. AGUAJE DE LA TUNA 2 da. SECCION
C.P. 22490 TIJUANA, B.C.N.
TEL: 664 626 65 21
E-MAIL: club_ferretero@hotmail.com

PINVELMEX / HERMAQ DEL NORTE

C. HORTENCIA HERNANDEZ M6 L1,
COL. MANCLOVIO ROJAS,
C.P. 22254 TIJUANA, B.C.N.
TEL: 664 848 39 90
E-MAIL: makitastoretj@hotmail.com

MEXICALI**NDT DEL PACIFICO**

BLVD LAZARO CARDENAS 1651 LOCAL 14
COL. DESARROLLO URBANO ZACATECAS
C.P. 21389, MEXICALI, B.C.N.
TEL: 686 561 87 99
E-MAIL: conadyser@yahoo.com.mx
conadyser1@gmail.com

CORPORATIVO VYK

BLVD. LAZARO CARDENAS # 1017
COL. INDEPENDENCIA C.P. 21290
MEXICALI, B.C.N.
TEL: 686 564 93 30 al 33
E-MAIL: ccordova@vykherramientas.com
vykherramientas@hotmail.com

OASA MEXICALI

BLVD. ADOLFO LOPEZ MATEOS # 850
COL. BELLAVISTA C.P. 21150 MEXICALI, B.C.N.
TEL: 686 551 62 00 / 551 62 12
E-MAIL: clientes@oasa.com.mx

TORMEX

AV. ACATITA DE BAJAN NO. 1045
COL. INDEPENDENCIA C.P. 21290 MEXICALI, B.C.N.
TEL: 686 565 37 90
E-MAIL: tormex_01@hotmail.com

INDUSTRIAL DE HERRAMIENTAS NINDRO

BOULEVARD LÓPEZ MATEOS PLAZA CASTELLÓN
LOCAL 1A COL. FRACC. VILLA MEDITERRANEA
C.P. 21389 MEXICALI, B.C.N.
TEL: 686 262 02 62
E-MAIL: nindroventas1@gmail.com

ENSENADA**EQUIPOS Y SOLDADURAS DEL NORTE**

AV. JUÁREZ # 1519 ESQ. GUADALUPE
COL. OBRERA C.P. 22830 ENSENADA, B.C.N.
TEL: 646 177 00 10 / 176 47 20
FAX: 646 177 18 18
E-MAIL: davidsotoens@hotmail.com

TECATE**DISTRIBUIDORA DE MATERIALES PARA LA CONSTRUCCION GUADALAJARA**

RIO EUFRATES LOTE 5 Y 6 S/N
FRAC. JARDINES DEL RIO C.P. 21478
TECATE, B.C.N.
TEL: 665 521 11 62
E-MAIL: construrama.guadalajara@gmail.com

BAJA CALIFORNIA SUR**CD CONSTITUCIÓN****ELECTRICA Y PLOMERIA DE SUDCALIFORNIA**

PINO SUÁREZ #19 COL. CENTRO
C.P. 23600, CD. CONSTITUCIÓN, B.C.S.
TEL: 613 132 36 33 / 132 37 33
E-MAIL: eyplosud@prodigy.net.mx

LA PAZ**EQUIPOS Y REMOLQUES DE LA PAZ**

BLVD. EUSEBIO KINO # 1825
ENTRE BRAVO Y OCAMPO COL. GUERRERO
C.P. 23020 LA PAZ, B.C.S.
TEL: 612 185 28 40
E-MAIL: equipoysremolquesdelapaz@gmail.com

VAZOL SERVICIOS

BLVD. AGUSTIN OLACHE AVILES #3023
COL. ARBOLERAS C.P. 23090
LA PAZ, B.C.S.
TEL: 612 129 69 49
E-MAIL: vazolservicios@yahoo.com.mx

SAN JOSÉ DEL CABO**CONSTRU-RENTAS**

CARR. FEDERAL LIBRE TRANSPENINSULAR
SAN JOSÉ SAN LUCAS MARGEN IZQ. #3015 S/N
COL. LOMAS DE GUAYMITAS, C.P.23445
SAN JOSÉ DEL CABO, B.C.S.
TEL: 624 123 46 55
E-MAIL: construentas_baja@hotmail.com

FIERRO Y LAMINA CONSTRUCCIÓN

CARRERA TRANSPENINSULAR KM 33.5 INT.1
COL. GUAYMITAS, C.P. 23407
SAN JOSÉ DEL CABO, B.C.S.
TEL: 624 247 48 00
E-MAIL: sanjose3ventas@fierroylamina.com.mx

MG2 (SAN JOSÉ DEL CABO)

CARR. FEDERAL LIBRE TRANSPENINSULAR SAN
JOSÉ, SAN LUCAS KM 38.5 COL. ZACATAL
SAN JOSÉ DEL CABO, B.C.S. C.P. 23427
TEL: 624 12 013 26
E-MAIL: patriciacovarrubias@live.com.mx
patricia@caborentas.mx

CABO SAN LUCAS**JMC CONSTRUEQUIPOS**

AV. CONSTITUYENTES MZA 218 LTE 1
COL. EL ARENAL
CABO SAN LUCAS, B.C.S. C.P. 23460
TEL: 624 105 01 51 / 624 143 79 80
E-MAIL: csconstruequipos@hotmail.com

DE TODOS LOS SANTOS**MG2, (TODOS LOS SANTOS)**

CALLE RANGEL ENTRE MORELOS Y MARQUEZ DE
LEON COL. CENTRO, C.P.23300
TODOS LOS SANTOS, B.C.S.
TEL: 612 145 10 43
E-MAIL: patriciacovarrubias@live.com.mx
patricia@caborentas.mx

CAMPECHE**C.D. DEL CARMEN****FERREVITOLIN**

AV. JUÁREZ # 218 ESQ. CON 35-A
COL. FATIMA C.P. 24110
C.D. DEL CARMEN, CAMPECHE
TEL: 938 382 57 70
E-MAIL: vitolin22@hotmail.com

CAMPECHE**COMERCIALIZADORA DE MATERIALES Y SERVICIOS INTEGRALES HERON**

AZTECA # 5 ENTRE ECUADOR Y SAN DIEGO
COL. TOMAS ASNAR, C.P. 24080
CAMPECHE, CAMPECHE
TEL: 981 146 23 03
E-MAIL: makitaazteca@outlook.com

TEKNOH

AV. CIRCUITO CONSTITUCION # 25
COL. PEÑA, C.P. 24089
CAMPECHE, CAMPECHE
TEL: 981 144 08 73
E-MAIL: teknohrent@hotmail.com

ESCARCEGA**DISTRIBUIDORA EMJO**

CALLE 31 S/N POR 34 Y 36
COL. SALSIPUEDES C.P. 24350
ESCARCEGA, CAMPECHE
TEL: 982 824-03-80 / 824-04-18
CEL: 982 118 35 34
E-MAIL: ventas@emjo.mx



CENTROS DE SERVICIO AUTORIZADO MAKITA

www.makita.com.mx/centros-de-servicio

CHIAPAS

TUXTLA GUTIÉRREZ

HERRAJES FINOS CÓPICO

AV. 9a SUR ORIENTE Y 5a ORIENTE # 590-A
COL. OBRERA C.P. 29000
TUXTLA GUTIÉRREZ, CHIAPAS
TEL: 961 613 85 86 / 614 73 29
E-MAIL: centrodeservicio@hfcopico.com

FERRETERA MANDIOLA

5a. NORTE ORIENTE # 245
COL. BARRIO SAN JACINTO C.P. 29000
TUXTLA GUTIÉRREZ, CHIAPAS
TEL: 961 613 89 20 / 613 89 21
E-MAIL: oriente@mandiola.com.mx

CENTRO DE SERVICIO DEL SURESTE

1RA ORIENTE NORTE # 705
COL. BARRIO SAN JACINTO, C.P. 29000
TUXTLA GUTIÉRREZ, CHIAPAS
TEL: 961 223 22 71 / 213 78 97
E-MAIL: serviciodelsureste@live.com.mx

SAN CRISTÓBAL DE LAS CASAS

FERRETERA CASUA

CALLE COSTA RICA # 16
COL. CENTRO ZONA MERCADO C.P. 29240
SAN CRISTÓBAL DE LAS CASAS, CHIAPAS
TEL: 967 678 62 83 / 678 25 41
E-MAIL: cp_jcam@hotmail.com

FERREVIDRIO

EJE VIAL 1 #34
COL. SECTOR SALUD C.P. 29286
SAN CRISTÓBAL DE LAS CASAS, CHIAPAS
TEL: 967 678 87 47
E-MAIL: ferrevidriojevial1@hotmail.com

COMITÁN DE DOMÍNGUEZ

CENTRO DE SERVICIO PINEDA

4-A AVENIDA PONIENTE SUR LOCAL 4
ENTRE 14 SUR PONIENTE
COL. BELISARIO DOMÍNGUEZ C.P. 30040
COMITÁN DE DOMÍNGUEZ, CHIAPAS
TEL: 963 10 13 801
E-MAIL: comitan@serviciopineda.com.mx

TAPACHULA

TORNILLOS Y HERRAMIENTAS DEL SURESTE

17 PONIENTE # 20-A ENTRE 4A Y 6A NORTE
COL. CENTRO C.P. 30700
TAPACHULA, CHIAPAS
TEL: 962 626 28 07
E-MAIL: mario16416@gmail.com

CHIHUAHUA

CHIHUAHUA

MULTIHERRAMIENTAS Y SERVICIOS DEL NORTE

AV. TECNOLÓGICO # 11302-A
COL. REVOLUCIÓN C.P. 31135
CHIHUAHUA, CHIHUAHUA
TEL: 614 440 10 22 / 614 388 94 55
E-MAIL: daniel.makita@hotmail.com

SOLUCIONES INDUSTRIALES JR

H. COLEGIO MILITAR # 4307-A
COL. NOMBRE DE DIOS C.P. 31110
CHIHUAHUA, CHIHUAHUA
TEL: 614 341 03 14 / 341 03 15
E-MAIL: solucionesindustriales.ch@gmail.com

GASES Y ELECTRODOS DE CHIHUAHUA

TITANIC # 330
COL. MIRAMAR C.P. 31104
CHIHUAHUA, CHIHUAHUA
TEL: 614 293 86 79
E-MAIL: gasesyelectrodos@hotmail.com

RL TOOLS

AV. 20 DE NOVIEMBRE # 2300 INT.C
BARRIO DE LONDRES C.P. 31060
CHIHUAHUA, CHIHUAHUA
TEL: 614 413 64 04
E-MAIL: rltools100@gmail.com

C.D. CUAUHEMOC

MOTOPARTES EL CORREDOR

CAMPO 12 KM 32 CARRETERA
CUAUHEMOC ALVARO OBREGÓN
COL. MANITOBA C.P. 31500
CD. CUAUHEMOC, CHIHUAHUA
TEL: 625 578 62 22 (23 y 21)
E-MAIL: motopartes_13@hotmail.com

CAMARGO

TORQUE MAQUINAS

AV. DIVISIÓN DEL NORTE # 707
COL. REVOLUCIÓN C.P. 33740
CAMARGO, CHIHUAHUA
TEL: 648 462 41 56
E-MAIL: elalomak@hotmail.com

HIDALGO DEL PARRAL

FERRETERIA REGIONAL DEL PARRAL

AV. NIÑOS HEROES KM 2.4
COL. ALMACEÑA C.P. 33825
CD. HIDALGO DEL PARRAL, CHIHUAHUA.
TEL: 627 527 09 50 / 527 09 51 / 527 09 52
E-MAIL: ferrepasa2@prodigy.net.mx
CD. DELICIAS

DELICIAS

PROINSA GAS

AV. 4A SUR # 2604
COL. TIERRA Y LIBERTAD C.P. 33088
CD. DELICIAS, CHIHUAHUA
TEL: 639 470 19 14
E-MAIL: proinsa_gas@yahoo.com.mx

CD. JUÁREZ

GARLE

RAMÓN RAYÓN #802,
COL. NUEVA ZARAGOZA C.P. 32000
CD. JUÁREZ, CHIHUAHUA
TEL: 656 640 43 04 / 624 75 25
E-MAIL: humbertogutierrez@garle.com.mx

OXIGENO Y SOLDADURAS DE JUÁREZ

BLVD. OSCAR FLORES # 2695
COL. FRACC. DIVISIÓN DEL NORTE C.P. 32688
CD. JUÁREZ, CHIHUAHUA
TEL: 656 610 61 89 / 610 61 04
E-MAIL: oasajz@prodigy.net.mx

DANIEL ALFONSO MARQUEZ DIAZ

CAPULÍN # 6009
COL. EL GRANJERO C.P. 32690
CD. JUÁREZ, CHIHUAHUA
TEL: 656 619 71 43
E-MAIL: dmarquez7@outlook.com

CD. JIMENEZ

ANDAMIOS Y REVOLVEDORAS

CALLE CENTENARIO # 230
COL. ANDAVAZO C.P. 33980
CD. JIMENEZ, CHIHUAHUA
TEL: 629 118 27 66
E-MAIL: ing.standar@hotmail.com

BUENAVENTURA

FERREBUENA

BLVD. EL VALLE # 42
COL. EL VALLE C.P. 31890
BUENAVENTURA, CHIHUAHUA
TEL: 636 663 21 44 / 663 21 18
E-MAIL: ferrebuena@hotmail.com

COAHUILA

SALTILLO

CENTRO DE HERRAMIENTAS SALINAS

FRANCISCO COSS # 592-A ESQ. ARTEAGA
COL. CENTRO C.P.25000
SALTILLO, COAHUILA
TEL: 844 412 15 55
E-MAIL: makitasaltillo@hotmail.com

PRODUCTOS Y SERVICIOS PROSHOP

CALLE JOSE MARIA LAFRAGUA # 1166
COL. CENTRO C.P.25000
SALTILLO, COAHUILA
TEL: 844 412 18 18
E-MAIL: csam@proshoptools.mx

MONCLOVA

VGM SUMINISTROS INDUSTRIALES

CUAUHEMOC # 1406 ESQ. CON CHARCO AZUL
COL. EL PUEBLO C.P. 25730
MONCLOVA, COAHUILA
TEL: 866 633 00 44
E-MAIL: vgmsumind@prodigy.net
vgmedmundo@hotmail.com

RAMOS ARIZPE

CASA ROJAS DE RAMOS ARIZPE

ACEQUIA DE VENTANAS # 1823
COL. EL CAPITAN, C.P. 25903
RAMOS ARIZPE, COAHUILA
TEL: 884 488 50 50
E-MAIL: rojasluis7204@gmail.com

TORREÓN

MINOTAURO

CARRETERA PERIFERICO
RAUL LOPEZ SANCHEZ #1189
COL. PLAN DE SAN LUIS C.P. 27088
TORREON, COAHUILA
TEL: 871 718 70 80 / 718 72 72
E-MAIL: tallermatriz@minotauroherramientas.com
ventasmatriz@minotauroherramientas.com

CIA MERCANTIL FERRETERA

PRESIDENTE CARRANZA # 3961
COL. SAN MARCOS. CP 27040,
TORREÓN, COAHUILA
TEL: 871 713 34 52 Ext. Taller 232 y Gerencia 229
E-MAIL: taller.servicio@mercantilferreteria.com

LAGACERO GROUP TORREÓN

CALZ. CUAUHEMOC # 965 NTE.
COL. CENTRO C.P. 27000
TORREON, COAHUILA
TEL: 871 713 72 12 / 713 35 03
E-MAIL: servicios@lagacergroup.com

DW CENTER

BLVD. INDEPENDENCIA # 96 PTE.
COL. CENTRO C.P. 27000
TORREON, COAHUILA
TEL: 871 711 28 54 / 716 03 80 / 716 52 65
E-MAIL: dwtorreon@gmail.com

LAGUNA TOOLS DE MEXICO

BAHIA DE LAS PALMAS # 741
COL. NUEVA CALIFORNIA C.P. 27089
TORREON, COAHUILA
TEL: 871 730 14 73
E-MAIL: contabilidad@lagunatools.com.mx

CD. ACUÑA

ACUÑA REFACCIONES Y ELECTROMECAÁNICA

LIBRAMIENTO EMILIO MENDOZA CISNEROS # 295
COL. TIERRA Y LIBERTAD C.P. 26237
CD. ACUÑA, COAHUILA
TEL: 877 772 51 96
E-MAIL: mesaacuna@prodigy.net.mx





COLIMA

LA CUADRA DE LA HERRAMIENTA

FILOMENO MEDINA # 125
COL. CENTRO C.P. 28000 COLIMA, COLIMA
TEL: 312 312 41 13
E-MAIL: makitacolima@hotmail.com

MANZANILLO

EQUIPO Y MAQUINARIA DEL PACIFICO

BLVD. COSTERO MIGUEL DE LA MADRID #14945-A
COL. OLAS ALTAS C.P. 28860
MANZANILLO, COLIMA
TEL: 314 336 95 41 / 145 23 43
E-MAIL: makita.manzanillo@gmail.com

CIUDAD DE MÉXICO

ELECTRO TÉCNICA EN HERRAMIENTAS

AV. LEÓN DE LOS ALDAMA # 315
COL. SAN FELIPE DE JESUS C.P. 07510
DEL. GUSTAVO A. MADERO, CDMX
TEL: 55 27 33 05 70
E-MAIL: electrotecnicaenherramientas@outlook.com

CASA IKEDA

AV. OBSERVATORIO # 238
COL. DANIEL GARZA C.P. 11830
DEL. MIGUEL HIDALGO CDMX
TEL: 55 52 71 19 10 FAX: 55 52 72 45 77
E-MAIL: casaikedaventas@hotmail.com

KARVS PRO JARDIN & AGRO

GOLFO DE RIGA #34
COL. TACUBA C.P. 11410
DEL. MIGUEL HIDALGO, CDMX
TEL: 55 53 48 15 77
E-MAIL: ventas@projardin.com.mx

HERRAMIENTAS Y SERVICIOS PROFESIONALES

DR. BALMIS #195-D COL. DOCTORES C.P. 06720
DEL. CUAHUTEMOC, CDMX
TEL: 55 55 42 41 85 / 55 42 40 24
E-MAIL: hyspcentro@hotmail.com

CENTRO DE SERVICIO ARAGÓN

VOLCÁN LANIN # 51
COL. AMPLIACIÓN PROVIDENCIA C.P. 07560
DEL. GUSTAVO A MADERO, CDMX
TEL: 55 67 98 68 45
E-MAIL: antonycp@hotmail.com

HERRAMIENTAS ELÉCTRICAS ZARAGOZA

CALZ. IGNACIO ZARAGOZA MZ. 108 LT. 904
COL. SANTA MARTHA ACATITLA C.P. 09510
DEL. IZTAPALAPA, CDMX
TEL: 55 54 41 95 96 / 22 37 18 63
E-MAIL: herramientaszaragoza@hotmail.com

TSP TECNO SERVICIOS PROFESIONALES

AV. LUIS SPOTA # 125-3
COL. INDEPENDENCIA C.P. 03630
DEL. IZTAPALAPA, CDMX
TEL: 55 56 72 58 47
E-MAIL: tecno.pablo2@hotmail.com

PEDRO BALDOVINOS E HIJOS

CHIAPAS # 49
COL. ROMA C.P. 06700
DEL. CUAHUTEMOC, CDMX
TEL: 55 5 564 58 78 / 55 84 49 12
E-MAIL: hdez_teo@yahoo.com

RIDS A CDMX

RAFAEL BUELNA #1
COL. TEZOZOMOC C.P. 02459
DEL. AZCAPOTZALCO, CDMX
TEL: 55 55 83 52 55 / 26 26 16 52
E-MAIL: a.quezada@ridsamexico.com

HERRAMIENTAS ELÉCTRICAS E INDUSTRIALES

EJIDO MANZANA 28 LOTE 21-A COL. SAN FRANCISCO
TLALTENCO C.P. 13400 CDMX
TEL: 55 25 94 42 56 / 63 65 07 14
E-MAIL: htaselect_einds@hotmail.com

GENERAL EN HERRAMIENTAS Y SERVICIO

AV. OCHO #438
COL. PUEBLA C.P. 15020
VENUSTIANO CARRANZA, CDMX
TEL: 55 57 00 57 90 / 55 57 00 34 95
E-MAIL: ventasghs@outlook.com

SOMOS RENO

TIHUATLAN #43
COL. SAN JERONIMO ACULCO C.P. 10400
DEL. LA MAGDALENA CONTRERAS, CDMX
TEL: 55 10 48 95 97
E-MAIL: tiendarefaccionesexpress@gmail.com

COMERCIALIZADORA ROSMON

BLVD. JOSE LOPEZ PORTILLO # 429
COL. SAN FRANCISCO TECOXA C.P. 12700
DEL. MILPALTA, CDMX
TEL: 55 72 58 02 05
E-MAIL: monterorosmon@gmail.com

DURANGO

HERRAMIENTAS Y ABRASIVOS DURANGO

AV. 20 DE NOVIEMBRE # 2004 OTE.
COL. CENTRO C.P. 34000
DURANGO, DURANGO
TEL: 618 818 80 77 / 455 36 56
E-MAIL: hyadurango@hotmail.com

REFACCIONARIA FORESTAL GUADIANA

PROL. BLVD. DOLORES DEL RIO # 210
COL. AZCAPOTZALCO C.P. 34160
DURANGO, DURANGO
TEL: 618 813 47 50
E-MAIL: refaccionariaforestalguadiana@hotmail.com

REFACCIONARIA FORESTAL GUADIANA

AV. JESÚS GARCÍA #507
COL. LOPEZ MATEOS C.P. 34210
DURANGO, DURANGO
TEL: 618 455 2268
E-MAIL: refaccionariaforestalguadiana@hotmail.com

ESTADO DE MÉXICO

TOLUCA

RIDS A TOLUCA

BLVD. SOLIDARIDAD LAS TORRES # 1304B
COL. EL SEMINARIO 1 SECCIÓN C.P. 50170
TOLUCA, EDO. DE MÉXICO
TEL: 72 2270 8923 / 72 2261 6701
E-MAIL: herramientasmakita@outlook.com

SERVICIOS ESPECIALIZADOS DE TOLUCA

VIALIDAD ALFREDO DEL MAZO # 70-C
COL. ZONA INDUSTRIAL C.P. 50070
TOLUCA, EDO. DE MÉXICO
TEL: 722 167 11 97
E-MAIL: ernesto_bermudez59@hotmail.com

FERRETERIA GRUPO HERMANOS FLORES TOLUCA

CALLE FELIPE BERRIOZABAL # 509-B
COL. VALLE VERDE C.P. 50140
TOLUCA, EDO. DE MÉXICO
TEL: 722 212 44 31
E-MAIL: ventas.mp@grupohfiores.com

OCOYOACAC

SERVICIO TECNICO MARTINEZ

AV. 16 DE SEPTIEMBRE # 92
COL. BARRIO STA. MARÍA OCOYOACAC
C.P. 52740 OCOYOACAC EDO. MÉXICO
TEL: 729 360 05 55 / 722 463 47 29
EMAIL: max.mtz@live.com

IXTAPAN DE LA SAL

FERRETERIA Y TLPALERIA CASA PEDROZA

ALLENDE S/N ESQUINA CON ZARAGOZA
COL. SANTA CATALINA, C.P. 51900
IXTAPAN DE LA SAL, EDO. DE MÉXICO
TEL: 722 523 88 50
E-MAIL: ferre_pedroza@hotmail.com

VALLE DE BRAVO

FERRETERÍA GRUPO HERMANOS FLORES VALLE DE BRAVO

AV. BENITO JUÁREZ # 501
COL. SAN ANTONIO C.P. 51200
VALLE DE BRAVO, EDO. DE MÉXICO
TEL: 726 262 22 27
E-MAIL: c.servicios@grupohfiores.com

FERRETERÍA GRUPO HERMANOS FLORES AVANDARO

AV. ROSALES S/N ESQUINA CON VEGA DEL LLANO
COL. AVANDARO C.P. 51200
VALLE DE BRAVO, EDO. DE MÉXICO
TEL: 726 266 17 43
E-MAIL: ferrymatav@grupohfiores.com

ATLACOMULCO

HERRAMIENTAS Y REPARACIONES HEANI

AV. HIDALGO #37 COL. CENTRO C.P. 50450
ATLACOMULCO, EDO. DE MÉXICO
TEL: 722 631 04 07 / 712 132 11 05
E-MAIL: herramientas.atlacomulco@hotmail.com

NAUCALPAN

PROMOTORA Y DISTRIBUIDORA DE HERRAMIENTA SAVI

PLASTICOS # 84-A
COL. FRACC. INDUSTRIAL ALCE BLANCO
C.P. 53370 NAUCALPAN DE JUÁREZ, EDO. DE MÉXICO
TEL: 55 88 48 74 88 / 55 88 48 74 72
E-MAIL: jorge@herramientassavi.com

TLALNEPANTLA

HERRAMIENTAS AMBAR

AV. TOLTECAS # 275
COL. LA ROMANA C.P. 54030
TLALNEPANTLA, EDO. DE MÉXICO
TEL: 55 53 90 74 80
FAX: 55 65 23 12
E-MAIL: herambar@prodigy.net.mx

HERRAMIENTAS Y REPARACIONES LA LOMA

VIA GUSTAVO BAZ PADRA # 242 ESQ. CHALMA
COL. TLALNEMEX C.P. 54070
TLALNEPANTLA, EDO. DE MÉXICO
TEL: 55 53 65 52 20
E-MAIL: herramientaslaloma@yahoo.com.mx

SERVICIO BALDOVINOS

AV. DE LOS MAESTROS # 53-C LOCAL -B
ESQUINA JAVIER ROJO GOMEZ,
COL. SAN ÁNDRES ATENCO, C.P. 54040
TLALNEPANTLA, EDO. DE MÉXICO
TEL: 55 24 51 80 39 / 55 24 51 88 50
E-MAIL: valdovnos1372@yahoo.com.mx

ECATEPEC DE MORELOS

TW HERRAMIENTAS ELECTRICAS ECATEPEC

AV. MORELOS OTE # 43-A
COL. SAN CRISTOBAL C.P. 55000
ECATEPEC, EDO. DE MÉXICO
TEL: 55 57 7053 42 / 36 12 04 07
E-MAIL: daniel_grupoterwogt@hotmail.com

VENTAS, REPARACIONES Y RENTAS AVRO

VIA MORELOS # 9-C
COL. CUAHUTEMOC, C.P. 55310 XALOSTOC,
ECATEPEC DE MORELOS, EDO. DE MÉXICO
TEL: (55) 24 76 48 69 / 55-61 74 38 58
E-MAIL: ventas@grupoavro.com

NEZAHUALCOYOTL

MARBAL HERRAMIENTAS Y SERVICIO

CABALLO BAYO # 161-A
COL. BENITO JUÁREZ C.P. 57000
NEZAHUALCOYOTL, EDO. DE MÉXICO
TEL: (55) 89 44 56 00 / 55 51 12 13 64
E-MAIL: marbal@hotmail.com



CENTROS DE SERVICIO AUTORIZADO MAKITA

www.makita.com.mx/centros-de-servicio

SAN JUAN TEOTIHUACAN

HERRAMIENTAS ELECTRICAS Y COMBUSTIÓN

ABASOLO #3 COL. CENTRO C.P. 55800
SAN JUAN TEOTIHUACAN, EDO. DE MÉXICO
TEL: 594 958 90 88
E-MAIL: herramientasrfrm@gmail.com

TECAMAC

SERVICIOS Y HERRAMIENTAS DE TECAMAC

CARR. FED. MEXICO PACHUCA KM 38 S/N
COL. CENTRO C.P. 55740
TECAMAC, EDO. DE MÉXICO
TEL: 55 59 34 42 80 / 55 44 60 46 69
E-MAIL: jjenzastiga@hotmail.com
jjenzastiga@gmail.com

TEXCOCO

HERRAMIENTAS TEXCOCO

NICOLAS BRAVO S/N
COL. LAS SALINAS C.P. 56152
TEXCOCO, EDO. DE MÉXICO
TEL: 595 931 34 20
E-MAIL: herrinec@hotmail.com

GUANAJUATO

LEON

GB SERVICIOS Y HERRAMIENTAS

BLVD. ADOLFO LOPEZ MATEOS # 1127 OTE.
COL. COECILLO C.P. 37260
LEON, GUANAJUATO
TEL: 477 713 07 72 / 716 50 91 / 514 38 70
E-MAIL: sherdeleongb@hotmail.com

HERRAMIENTAS Y SERVICIOS DE LEÓN

BLVD. ADOLFO LOPEZ M. # 230 OTE.
COL. CENTRO C.P. 37000
LEÓN, GUANAJUATO
TEL: 477 714 65 14
E-MAIL: h_s_leon@hotmail.com

MOROLEON

VIERR ELECTROEMOCION

AGUASCALIENTES # 486 LOCAL 1 y 2
COL. EL PROGRESO C.P. 38820
MOROLEON, GUANAJUATO
TEL: (445) 101 82 84
E-MAIL: ventas@vierr.com.mx

IRAPUATO

LARD. EQUIPOS MECÁNICOS

AV. 1 DE MAYO # 482
COL. CENTRO C.P. 36500
IRAPUATO, GUANAJUATO
TEL: 462 626 79 22 / 660 24 57
E-MAIL: lard_equipos@hotmail.com

HEDELBA HERRAMIENTAS Y SERVICIOS INDUSTRIALES

INDEPENDENCIA 1327 COL. LOS PRESIDENTES
IRAPUATO, GUANAJUATO CP.36550
TEL 462 626 2348 / CEL: 46 2220 8419
E-MAIL: ventas1@hedelba.com.mx

CELAYA

HERRAMIENTAS MANOS CREADORAS

AV. 2 DE ABRIL # 230 LOCAL 204
COL. BARRIO DEL ZAPOTE C.P. 38080
CELAYA, GUANAJUATO
TEL: 461 175 48 48
E-MAIL: htasmanoscreadoras@hotmail.com

ROMITA

HERRAMIENTAS Y MANTENIMIENTO OBREGÓN

ALVARO OBREGÓN # 44
COL. CENTRO C.P. 36200
ROMITA, GUANAJUATO
TEL: 432 745 32 84
E-MAIL: mantoyh.obregon@yahoo.com

SAN MIGUEL DE ALLENDE

COMERCIALIZADORA INDUSTRIAL LANDETA

CARRETERA SAN MIGUEL DE ALLENDE
A QRO. KM. 2.5
COL. SAN JUAN LANDETA C.P. 37880
SAN MIGUEL DE ALLENDE, GUANAJUATO
TEL: 415 109 03 67
E-MAIL: coilandeta@gmail.com

GRUPO FERRETERO DON PEDRO

CARRETERA SAN MIGUEL A CELAYA KM 2.4
COL. POBLADO DE DON DIEGO, C.P. 37887
SAN MIGUEL DE ALLENDE, GUANAJUATO
TEL: 415 120 43 53
E-MAIL: servicio@grupodonpedro.com

GUERRERO

ACAPULCO

TOOLS

BLVD. DE LAS NACIONES # 401 LOCAL 6
COL. GRANJAS DEL MARQUEZ C.P. 39890
ACAPULCO, GUERRERO
TEL: 744 254 54 91 / 254 00 25 / 466 09 12
E-MAIL: ventas@toolsaferreteria.com

ZIHUATANEJO DE AZUETA

FERRETERIA SAN JERÓNIMO

AV. PASEO DE ZIHUATANEJO OTE # 2
COL. ZONA INDUSTRIAL C.P. 40880
ZIHUATANEJO DE AZUETA, GUERRERO
TEL: 755 554 07 38 / 554 07 39
E-MAIL: jpablo.avila@hotmail.com

OMETEPEC

FERRE ELECTRICA DEL CARMEN

5 DE MAYO # 7-B
COL. BARRIO DEL CARMEN C.P. 41700
OMETEPEC, GUERRERO
TEL: 741 412 01 65
E-MAIL: ferre_elec_elcarmen@hotmail.com

HIDALGO

PACHUCA

SERVIREP HERRAMIENTAS

BLVD. MINERO # 700
COL. VENUSTIANO CARRANZA C.P. 42030
PACHUCA HIDALGO
TEL: 771 719 24 94 / 246 42 84
E-MAIL: servicerpachuca@outlook.com

TULANCINGO

HERRAMIENTAS ELÉCTRICAS BADHER

LIBERTAD ORIENTE # 301-7
CASI ESQ. MANUEL M. SOTO
COL. CENTRO C.P. 43600
TULANCINGO, HIDALGO
TEL: 775 755 18 85
E-MAIL: badher86@hotmail.com

TULA DE ALLENDE

DISTRIBUIDOR DE HERRAMIENTAS INDUSTRIALES M&M

CARRETERA ESTATAL TULA ACTOPAN # 7
COL. EL CIELITO C.P. 42800
TULA DE ALLENDE, HIDALGO
TEL: 773 118 02 07
E-MAIL: distribuidoradheimym@gmail.com

JALISCO

GUADALAJARA

MULTI HERRAMIENTAS SA DE CV

AV. LA PAZ # 1323,
COL. MODERNA, C.P. 44190
GUADALAJARA, JALISCO
TEL: 333 826 69 76 / 826 57 74 / 826 91 72
E-MAIL: contacto@multiherramientas.mx

GRUPO CONTINENTE INTERNACIONAL

CALZ. INDEPENDENCIA SUR # 343
COL. ANALCO C.P. 44100
GUADALAJARA, JALISCO
TEL: 333 883 10 30 EXT. 430
E-MAIL: makita_gdl@gcinter.com / ventas@gcinter.com

RIDS SA GUADALAJARA

CALZADA LÁZARO CARDENAS # 1723
COL. DEL SUR C.P. 44920
GUADALAJARA, JALISCO
TEL: 333 813 81 30 / 587 25 50 / 150 63 00
E-MAIL: servicio1@ridsamexico.com

SERVICENTER MAYOREO

AV. RIO NILO # 3094
COL. JARDINES DE LA PAZ C.P. 44860
GUADALAJARA, JALISCO
TEL: 333 659 18 50
E-MAIL: oficcenter@yahoo.com.mx

TEPATITLAN

MOTOSIERRAS SAN ALFONSO

BLVD. ANACLETO # GONZALEZ # 1301
COL. JARDINES DEL REAL, C.P. 47630
TEPATITLAN, JALISCO
TEL: 378 705 03 15
E-MAIL: info@fsalfonso.com.mx

IMUSA SERVICIO TÉCNICO (TEPATITLÁN)

ANACLETO GONZALEZ FLORES #230
COL. LA ESPAÑITA. CP. 47635
TEPATITLÁN, JALISCO
TEL: 378 688 2677 CEL: 33 1865 9487
E-MAIL: raulara@herrajestabares.com

ZAPOPAN

REIKER SUC. PATRIA

AV. PATRIA # 40-E CASI ESQ. CON AV. VALLARTA
COL. JARDINES VALLARTA C.P. 45027
ZAPOPÁN, JALISCO
TEL: 333 629 37 40
E-MAIL: ventas-pat@reiker.mx

REIKER SUC. GUADALUPE

PROL. AV. GUADALUPE #5763 LT. 7
COL. GRANJAS DEL COLLI C.P. 45010
ZAPOPÁN, JALISCO
TEL: 33 20 16 78 84
E-MAIL: ventas-gpe@reiker.mx

REIKER SUC. AVIACIÓN

LIBRAMIENTO BASE AEREA #489-A
COL. EL TRIANGULO C.P. 45138
ZAPOPÁN, JALISCO
TEL: 331 561 47 49
E-MAIL: ventas-aviacion@reiker.mx

HERRAMIENTAS QUINN

OCCIDENTAL #442-B
COL. EL BATAN C.P. 45190
ZAPOPÁN, JALISCO
TEL: 331 810 68 76
E-MAIL: electro-ferreteria@hotmail.com

FIERRO Y LAMINA DE LOS ALTOS

AV JUAN GIL PRECIADO # 1954
COL. LOS ROBLES C.P. 45134
ZAPOPÁN, JALISCO
TEL: 33 2258 5524
E-MAIL: victorcordoba@fierroylamina.com



**ATOTONILCO EL ALTO**

IMUSA SERVICIO TÉCNICO
VALENTÍN GÓMEZ FARIAS #227
COL. SAN FELIPE C.P. 47750
ATOTONILCO EL ALTO, JALISCO
TEL: 391 917 28 05
E-MAIL: ventas.imusa@outlook.com

ARANDAS

IMUSA SERVICIO TÉCNICO SU. ARANDAS
MEDINA ASCENCIO # 478-5
COL. CENTRO C.P. 47180
ARANDAS, JALISCO
TEL: 348 250 00 02 / CEL. 348 100 63 15
E-MAIL: imusarandas@hotmail.com

OCOTLÁN

HERRAMIENTAS Y SERVICIOS MIRANDA
AV. 20 DE NOVIEMBRE # 156
COL. MARCOS CASTELLANOS C.P. 47870
OCOTLÁN, JALISCO
TEL: 392 923 23 00 / 719 01 26
E-MAIL: hysosa@hotmail.com

TEQUILA

GRUPO FERRETERO FHEGARSA
CARRETERA INTERNACIONAL # 703-A
COL. EL MALUAZTE C.P. 46400
TEQUILA, JALISCO
TEL: 374 742 73 34 / 742 73 51
E-MAIL: cedis@fhgarsa.com.mx
anguelo@hotmail.com

PUERTO VALLARTA

DISTRIBUIDORA DE HERRAMIENTAS DE LA BAHIA SUC. CENTRO
SAN SALVADOR # 525
COL. 5 DE DICIEMBRE C.P. 48350
PUERTO VALLARTA, JALISCO
TEL: 322 223 08 92
f.centro@distribuidoradeherramientasdelabahia.com

ZAPOTLANEJO

MAKISHOP
CALLE MORELOS # 32-D COL. CENTRO C.P. 45430
ZAPOTLANEJO, JALISCO
TEL: 477 557 26 71
E-MAIL: oliveralvrs@gmail.com

MICHOACÁN**MORELIA**

ACEROS Y HERRAJES S.A. DE C.V.
AV. MORELOS NORTE # 1861
COL. SANTIAGUITO C. P. 58120
MORELIA, MICHOACÁN
TEL: 443 313 13 13 con 10 Líneas
E-MAIL: ventas@ahsa.com.mx

INDUSTRIAS SORIA S. DE R.L. DE C.V.
AV. FRANCISCO I MADERO ORIENTE # 3660
COL. EJIDAL ISAAC ARRIAGA C. P. 58120
MORELIA, MICHOACÁN
TEL: 443 314 33 33
E-MAIL: soriacarr@yahoo.com.mx

CD. HIDALGO

MARTÍNEZ HERRAMIENTAS
FELIPE ANGELES # 31
COL. LAZARO CARDENAS C. P. 61150
CD HIDALGO, MICHOACÁN
TEL: 786 154 42 13
E-MAIL: martinezherramientas@hotmail.com

HUETAMO DE NUÑEZ

FERRETECK FERRETERIAS
CALLE EXTENSION SUR S/N COL. DOLORES
C.P. 61940 HUETAMO DE NUÑEZ, MICHOACAN
TEL: 435 688 19 69
E-MAIL: ventas@ferretech.com

URUAPÁN

HERRAMIENTAS COVARRUBIAS
PASEO LAZARO CARDENAS # 1049-C
COL. REVOLUCIÓN C.P. 60150
URUAPÁN, MICHOACÁN
TEL: 452 524 70 24 / 452 52 65 01
E-MAIL: makitaurapanbryan@gmail.com

HERRAMIENTAS Y SERVICIOS R.L. (MORELOS)

FRANCISCO VILLA # 6-A
COL. MORELOS C.P. 60050
URUAPÁN, MICHOACÁN
TEL: 452 690 56 27
E-MAIL: luisgarciainformacion@gmail.com

NUEVA ITALIA

HERRAMIENTAS AVILA
AMBROSIO FIGUEROA #152
COL. CENTRO C.P. 61760
NUEVA ITALIA, MICHOACÁN
TEL: 425 140 47 87
E-MAIL: herramientasmugica@gmail.com

ZACAPU

FERRETERA CENTRAL DE ZACAPU
MADERO NORTE # 157
COL. CENTRO C.P. 58600
ZACAPU, MICHOACÁN
TEL: 436 363 03 10
FAX: 436 363 21 25
E-MAIL: ferrecen1@prodigy.net.mx

LA PIEDAD

EQUIPO Y MAQUINARIA DEL PACIFICO SUC. LA PIEDAD
ENRIQUE RAMÍREZ # 59
COL. JARDINES DEL CARMEN C.P. 59387
LA PIEDAD, MICHOACÁN
TEL: 352 153 05 25
E-MAIL: makita.lapiedad@gmail.com

LÁZARO CÁRDENAS

COPROSER
AV. JOSÉ MARÍA MORELOS # 24
COL. ZONA INDUSTRIAL C.P. 60950
LAZARO CARDENAS, MICHOACÁN
TEL: 753 532 25 75
FAX: 753 532 09 78
E-MAIL: alexorozcoa@yahoo.com

ZAMORA

HERRAMIENTAS ELÉCTRICAS DE ZAMORA
AV. 5 DE MAYO #80 SUR
COL. CENTRO, C.P. 59600
ZAMORA, MICHOACÁN
TEL: 351 520 9432
E-MAIL: hmientasdz2902@hotmail.com

MORELOS**CUERNAVACA**

GENERAL EN HERRAMIENTA Y SERVICIO
MARIANO MATAMOROS #77
COL. CENTRO C.P. 62000
CUERNAVACA, MORELOS
TEL: 777 312 1,8 55
E-MAIL: ghsmorelos@hotmail.com

JIUTEPEC

CARMIR, LA CASA DE LA HERRAMIENTA
AVENIDA PASEO CUAUJHNAHUAC KM. 3.5
COL. BUGAMBILIAS C.P. 62577
JIUTEPEC, MORELOS
TEL: 777 513 7194
E-MAIL: supercharlycuatro@outlook.com

TALQUITENANGO

MAQUINARIA TLAHUICA
AV. MORELOS # 60
COL. CENTRO C.P. 62980
TLALQUITENANGO, MORELOS
TEL: 734 342 38 16 / 342 13 50
E-MAIL: ventas_maquinariatlahuica@hotmail.com

CUAUTLA

SERVICIO Y HERRAMIENTAS CUAUTLA
CARRETERA FEDERAL CUAUTLA-MEXICO # 1617
COL. NUEVA POSTAL, C.P. 62750
CUAUTLA, MORELOS
TEL: 735 398 59 43
E-MAIL: shcuautla@hotmail.com

NAYARIT**TEPIC**

HERRAMIENTAS TEPIC
BLVD. TEPIC-XALISCO #650
COL. MIRAVALLÉS C.P. 63184
TEPIC, NAYARIT
TEL: 311 211 42 42 CEL: 311 121 64 36
E-MAIL: herramientasxalisco@hotmail.com

COMPOSTELA

FERREPEL
CARRETERA TEPIC VTA KM 274
RINCÓN DE GUAYABITOS CP. 63184
COMPOSTELA, NAYARIT
TEL: 311 256 03 75
E-MAIL: cesarlogo@gmail.com

BAHIA DE BANDERAS

DISTRIBUIDORA DE HERRAMIENTAS DE LA BAHIA SUC. MATRIZ
CARRETERA A TEPIC PUERTO VALLARTA # 290-B
NORTE COL. MEZCALES CP.63738
BAHIA DE BANDERAS, NAYARIT
TEL: 329 296 50 52 / 329 298 64 74
E-MAIL: f.aereopuerto@distribuidoradeherramientasdelabahia.com

NUEVO LEÓN**MONTERREY**

ABASTECEDORA LEAL
DR. COSS # 3330 NORTE
ENTRE DAVID A. COSIO Y RAFAEL DE LA PEÑA
COL. DEL NORTE C.P. 64500
MONTERREY, NUEVO LEÓN
TEL: 818 351 10 11 / 351 10 91/ 351 20 30
E-MAIL: abasleal@abasleal.com.mx

AUTOGENA Y ELÉCTRICA DEL NORTE

AV. FCO. I MADERO PTE. # 1148
COL. CENTRO C.P. 64000
MONTERREY, NUEVO LEÓN
TEL: 818 375 13 04 / 372 13 21
FAX: 818 372 88 51
E-MAIL: contacto@autogenayelectrica.com

CENTRO DE HERRAMIENTAS Y SERVICIO

EDISON # 907 NORTE
COL CENTRO C.P. 64000
MONTERREY, NUEVO LEÓN
TEL: 81 348 17 75 / 346 42 00
FAX: 81 478 72 69
E-MAIL: cen_her@prodigy.net.mx



CENTROS DE SERVICIO AUTORIZADO MAKITA

www.makita.com.mx/centros-de-servicio

TECHNOABRASIVOS

AV. FRANCISCO I. MADERO #846 PTE
COL. CENTRO C.P. 64000
MONTERREY, NUEVO LEÓN
TEL: 811 066 68 91
E-MAIL: alejandro8731@hotmail.com

ROMPEDORAS Y COMPACTADORAS

DIEGO DE MONTEMAYOR NTE. # 1010,
COL. CENTRO C.P. 64000
MONTERREY, NUEVO LEÓN
TEL: 811 969 03 90
E-MAIL: info@rompedoras.com

MAKSTORE CENTRO DE HERRAMIENTAS Y SERVICIO

20 DE NOVIEMBRE # 934- ESQ. FCO. Y MADERO
COL. CENTRO C.P. 64000
MONTERREY, NUEVO LEÓN
TEL: 811 813 67 43 811 360 56 89
E-MAIL: omar.lun@centrodehtas.com

GUADALUPE

AIR WELDING

PROL. RUIZ CORTINEZ # 801 OTE
COL. VILLA DE SAN MIGUEL C.P. 67110
GUADALUPE, NUEVO LEÓN
TEL: 818 364 51 81 / 364 41 46
E-MAIL: ventas@airwelding.mx

SAN NICOLAS DE LOS GARZA

AFMTY

AV. SANTO DOMINGO # 906
COL. LAS FUENTES 4TO SECTOR C.P. 66460
SAN NICOLAS DE LA GARZA, NUEVO LEON.
TEL: 812 721 90 82
EMAIL: csafmty@afmty.com.mx

OAXACA

OAXACA

IMPLEMENTOS FORESTALES DEL SURESTE

VALERIO TRUJANO # 707
COL. CENTRO C.P.68000
OAXACA DE JUÁREZ, OAXACA
TEL: 951 514 85 08 / 514 85 07 / 516 12 60 / 514 85 09
E-MAIL: ifssa@prodigy.net.mx

MAKISERV OAXACA

SIMBOLOS PATRIOS # 911
COL. ELISEO JIMÉNEZ RUIZ, C.P. 71230
OAXACA DE JUÁREZ, OAXACA
TEL: 951 206 14 19
E-MAIL: makiserv_oax@live.com.mx

LA ASUNCIÓN FERRETERIA Y MADERERIA

CARRETERA INTERNACIONAL # 1814
COL. SANTA LUCÍA DEL CAMINO, C.P. 71228
OAXACA DE JUÁREZ, OAXACA
TEL: 951 515 94 45 EXT. 2005
E-MAIL: servicio@lobus.com.mx

MIAHUATLÁN

FIX-IP FERRETERIA URBANA

BASILIO ROJAS # 304
COL. CENTRO C.P. 70800
MIAHUATLÁN, OAXACA
TEL: 951 572 13 38
E-MAIL: ferre_pinacho@hotmail.com

TUXTEPEC

CENTRO DE SERVICIO LOS ANGELES

AV. 5 DE MAYO # 1613
COL. CENTRO C.P. 68310
TUXTEPEC, OAXACA
TEL: 287 871 06 73 / 88 326 97
E-MAIL: losangeles.fac@gmail.com
ffrds@hotmail.com

PUERTO ESCONDIDO

DELTA INDUSTRIAL PUERTO ESCONDIDO

3RA. PONIENTE #504 ENTRE 5TA. Y 6TA. NORTEX
COL. SECTOR JUAREZ C.P. 71984
PUERTO ESCONDIDO, OAXACA
TEL: 954 104 22 93
E-MAIL: delta_refacciones@hotmail.com

SAN PEDRO POCHUTLA

DELTA INDUSTRIAL POCHUTLA

AV. LAZARO CARDENAS # 258
COL. CENTRO C.P. 70900
SAN PEDRO POCHUTLA, OAXACA
TEL: 958 584 90 38
E-MAIL: deltaindustrial.pochutla@hotmail.com

HUATULCO

STAR HERRAMIENTAS

BOULEVARD BAHÍAS # 32 FRACCIONAMIENTO
COYULA
COL. SECTOR U2 SUR C.P. 70988
BAHIA DE SANTA CRUZ (HUATULCO), OAXACA
TEL: 958 587 05 63 / 100 41 78
E-MAIL: starherramientas@gmail.com

SALINA CRUZ

HERRAMIENTAS DEL ITSMO

CAMINO VIEJO A LA VENTOSA # 4
COL. HILDALGO ORIENTE C.P. 70610
SALINA CRUZ, OAXACA
TEL: 971 725 15 52
E-MAIL: makitaherramientas@gmail.com

PUEBLA

PUEBLA

FERRE PAT DE PUEBLA

8 PONIENTE # 909 ENTRE LA 9 Y 11 NORTE
COL. CENTRO C.P. 72000
PUEBLA, PUEBLA
TEL: 222 246 50 34 / 242 41 42
E-MAIL: eduardovasquez@ferrepat.com

CREAR HOGAR

BLVD. NORTE Y BLVD. HERMANOS SERDÁN
COL. AMOR C.P. 72140
PUEBLA, PUEBLA
TEL: 222 248 37 59 / 249 39 04 EXT TALLER 106
FAX: 222 248 60 46
E-MAIL: crearhogar@prodigy.net.mx

IMPLEMENTOS FORESTALES DEL SURESTE

17 PONIENTE # 2114
COL. RIVERAS DE SANTIAGO C.P.72480
PUEBLA, PUEBLA
TEL: 222 243 07 51
E-MAIL: ifsa_puebla@hotmail.com

AVM TOOLS

DIAGONAL DEFENSORES DE LA REPUBLICA #318
COL. LÁZARO CÁRDENAS C.P.72080
PUEBLA, PUEBLA
TEL: 222 651 65 38
E-MAIL: avmtools410@gmail.com.mx

GENERAL EN HERRAMIENTAS Y SERVICIO

17 NTE. ESQ. 4 PTE.
COL. CENTRO C.P. 72000
PUEBLA, PUEBLA
TEL: 222 246 50 67 / 246 37 26
E-MAIL: ghsventaspuebla@gmail.com

SAN PEDRO CHOLULA

HERRAMIENTAS PROFESIONALES

CALLE 9 PONIENTE # 1308
COL. SANTA MARIA XIXITLA, C.P. 72760
SAN PEDRO CHOLULA, PUEBLA
TEL: 222 661 47 30
EMAIL: josemanuel.lima@grupohfiores.com

CHIPILO

BLACK TOOLS

AV. 5 DE MAYO # 610 LT. 9 COL. CENTRO
C.P. 74325 CHIPILO, PUEBLA
TEL: 222 283 10 78
E-MAIL: blacktools3410@hotmail.com

TEHUACÁN

EL FERRETERO

AV. INDEPENDENCIA OTE. # 340
COL. CENTRO C.P. 75700
TEHUACÁN, PUEBLA
TEL: 238 371 77 81
E-MAIL: ferretero13@live.com.mx

FERRE PAT

CALLE 3 SUR #535 ESQ. PEDRO DEL VALLE
COL. DEL EMPLEADO C.P 75700
TEHUACÁN, PUEBLA
TEL: 238 382 62 44 /384 67 90
E-MAIL: roberto.martinez@ferrepat.com

SAN JOSÉ ALCHICHICA

DITORSA

CARRETERA FEDERAL MÉXICO VERACRUZ S/N
COL. CENTRO C.P 73996 SAN JOSÉ ALCHICHICA
MUNICIPIO DE TEPEYAHUALCO, PUEBLA
TEL: 282 832 00 01 / 832 03 27
E-MAIL: ditorsaalchichica@hotmail.com

QUERÉTARO

QUERÉTARO

HERRAMIENTAS Y REPARACIONES INDUSTRIALES

CORREGIDORA # 977
COL.VILLAS DEL PARQUE C.P. 76169
QUERÉTERO, QUERÉTARO
TEL: 442 220 86 96 / 220 77 74 / 220 79 32
E-MAIL: hyrisadecv@gmail.com

HERRAMIENTAS REFACCIONES Y ACCESORIOS

CALLE GONZALO RIO ARRONTE # 9
COL. VILLAS DEL SUR C.P. 76040
QUERÉTERO, QUERÉTARO
TEL: 442 295 35 92 / 388 80 69
E-MAIL: herreyace@gmail.com, contacto@herreyacce.com

HERRAMIENTAS Y REPARACIONES ALVÁREZ

AVENIDA RIO AYUTLA # 58
COL. LA PIEDAD C.P. 76150
QUERÉTERO, QUERÉTARO
TEL: 442 242 92 16
E-MAIL:herramientasyreparacionesalvarez@hotmail.com

4 TOOLS FERRETERIAS

PLAZA BELEA COLINAS DEL CIMATARIO # 415 LO-
CAL-B COL. COLINAS DEL CIMATARIO
C.P. 76090, QUERÉTARO, QUERÉTARO
TEL: 442 455 14 14
E-MAIL: ventas@4tools.com.mx

REAL TOOLS

AVENIDA SOMBRERETE # 1012
COL. CIPRESES C.P. 76125,
QUERÉTARO, QUERÉTARO
TEL: 442 6 14 50 91
E-MAIL: realtools.qro@gmail.com

SAN JUAN DEL RIO

HERRAMIENTAS Y SERVICIOS INDUSTRIALES

AV. LOMAS DE SAN JUAN # 102
COL. LOMAS DE SAN JUAN C.P. 76806
SAN JUAN DEL RIO, QUERÉTARO
TEL: 427 274 45 96
E-MAIL: herramientas.123@hotmail.com



**HERRAMIENTAS Y REPARACIONES AL**

AV. CONSTITUYENTES # 14 COL. BARRIO SAN ISIDRO,
C.P. 76803 SAN JUAN DEL RIO, QUERÉTARO
TEL: 427 101 31 38 / CEL 414 219 50 65
E-MAIL: herramientasal@hotmail.com

TEQUISQUIAPAN**HERRAMIENTAS Y REPARACIONES TX**

AQUILES SERDAN # 32
COL. ADOLFO LOPEZ MATEOS C.P. 76750
TEQUISQUIAPAN, QUERÉTARO
TEL: 414 273 25 63
E-MAIL: herramientasysesterv-tx@hotmail.com

QUINTANA ROO**CANCÚN****REALSA CANCÚN**

AV. TORCASITA Y JOSÉ LUIS PORTILLO,
SM 69 MZ. 1 LOTES 28 AL 30 C.P. 77510
CANCÚN, QUINTANA ROO
TEL: 998 887 52 99 / 884 72 27 / 887 33 86
E-MAIL: administracion@gruporealsa.com

MAQUINARIA LIGERA PARA LA CONSTRUCCIÓN (CANCÚN)

AV. 127 MZ. #104 LT 16 ESQ. CALLE 20
COL. REGION CIEN C.P. 77518
CANCÚN, QUINTANA ROO
TEL: 998 146 05 02
maquinarialigerap.construccioncancun@hotmail.com

PLAYA DEL CARMEN**MAQUINARIA LIGERA PARA LA CONSTRUCCIÓN (PLAYA DEL CARMEN)**

AV. JUÁREZ MZ 219 LT 4 ENTRE 55 Y 60
COL. EJIDO C.P. 77710
PLAYA DEL CARMEN, QUINTANA ROO
TEL: 984 110 51 14
maquinarialigerap.construccionplaya@hotmail.com

MATERIALES EL UNICORNIO

AV. 115 NORTE MZ. 182 LT. 7 POR CALLE 28
COL. EJIDO C.P. 77710
PLAYA DEL CARMEN, QUINTANA ROO
TEL: 984 803 95 96 / 803 95 75
E-MAIL: ventas@materialeselunicornio.com.mx

LEMA HERRAMIENTAS

AV. JUÁREZ MZ. 211 LT. 12 ENTRE 60 Y 70
COL. EJIDO C.P. 77710
PLAYA DEL CARMEN, QUINTANA ROO
TEL: 984 206 23 18 / 733 33 50
E-MAIL: lemah_pdc@hotmail.com

TULUM**HERRAMIENTAS LYDAN**

XCARET NORTE,
ENTRE CALLE SAGITARIO ORIENTE
Y AV. TULA ORIENTE LOCAL 2
COL. REGION CERO DIEZ, C.P. 77760
TULUM, QUINTANA ROO
TEL: 998 561 16 72
E-MAIL: admon.lydan@hotmail.com

CHETUMAL**REFACCIONES, EQUIPOS Y SERVICIOS FC**

VENUSTIANO CARRANZA # 242
ESQ. INDEPENDENCIA
COL. VENUSTIANO CARRANZA C.P. 77012
CHETUMAL, QUINTANA ROO
TEL: 983 832 13 84 / 832 12 95
E-MAIL: servicio@gfcontinental.com

SAN LUIS POTOSÍ**SAN LUIS POTOSÍ****GRUPO HICA**

AV. JOAQUÍN ANTONIO PEÑALOSA # 316
COL. EL PASEO C.P. 78320
SAN LUIS POTOSÍ, SAN LUIS POTOSÍ
TEL: 444 816 31 46 / 818 02 94
E-MAIL: mostrador@grupohica.com.mx
serviciomakita@grupohica.com.mx

CIFERIN

5 DE MAYO # 2375
COL. FRACC. VILLA RICA C.P. 78360
SAN LUIS POTOSÍ, SAN LUIS POTOSÍ
TEL: 444 820 73 72 / 820 29 08 / 129 42 21
E-MAIL: joel.hb@hotmail.com

SINALOA**CULIACAN****SERVIMAK HERRAMIENTAS (PALMITO)**

BLVD. EMILIANO ZAPATA # 2590
COL. EL PALMITO C.P. 80110
CULIACÁN, SINALOA
TEL: 667 455 11 65
E-MAIL: servimakherramientas@outlook.com

LOS MOCHIS**DO IT CENTER****(FIERRO Y LAMINAS DE LOS MOCHIS)**

JUÁREZ ESQ. ZARAGOZA
COL. CENTRO C.P. 81200
LOS MOCHIS, SINALOA
TEL: 668 812 02 81 / 112 02 81 / 812 52 06
E-MAIL: ventas@doitcenter.com.mx

BABATSA

AV. INDEPENDENCIA # 1338
COL. FRACC. JARDINES DEL VALLE C.P. 81245
LOS MOCHIS, SINALOA
TEL: 668 815 20 80
E-MAIL: gerencia.independencia@babatsa.com.mx

GRUPO REOC

BLVD. JIQUILPAN 2023 LOCAL 2
COL. LOS SAUCES C.P. 81247
LOS MOCHIS, SINALOA
TEL: 668 618 55 68
E-MAIL: gruporeoc@gmail.com

MAZATLÁN**SERHSI**

RAFAEL BUELNA # 928 INT. 1
COL. SANCHEZ CELIS C.P. 82120
MAZATLÁN, SINALOA
TEL: 669 112 12 75
E-MAIL: ventas@serhsi.com
roxana.crespo@serhsi.com

GUAMUCHIL**RENTAMEX**

FRANCISCO LABASTIDA OCHOA # 15
COL. MAGISTERIO C.P. 81470
GUAMUCHIL, SINALOA
TEL: 673 732 41 30
E-MAIL: elremateguamuchil1@outlook.es

GUASAVE**GRUPO REOC**

AV. JUAN CARRASCO # 294
COL. CENTRO C.P. 81000
GUASAVE, SINALOA
TEL: 687 131 18 25
E-MAIL: gruporeoc@gmail.com

SONORA**HERMOSILLO****SOLDADURA, EQUIPO Y CONSTRUCCIÓN**

NAYARIT # 217 ENTRE REFORMA
Y GPE. VICTORIA
COL. SAN BENITO C.P. 83190
HERMOSILLO, SONORA
TEL: 662 210 25 00 FAX: 662 210 25 50
E-MAIL: secsaherramientas@prodigy.net.mx

SIS Y GASES DE HERMOSILLO

C. AYUNTAMIENTO ESQ. PERIFERICO NORTE #583
COL. CHOYAL C.P. 83130
HERMOSILLO, SONORA
TEL: 662 313 24 95 / 381 62 02
E-MAIL: servicioclientes@sisygases.com.mx

HSO HERRAMIENTAS Y SERVICIOS (HERMOSILLO)

BLVD. AGUSTÍN DE VIDOSOLA # 300
COL. PEDREGAL DE LA VILLA C.P. 83290
HERMOSILLO, SONORA
TEL: 662 250 60 10
E-MAIL: luispadilla@hso.com.mx

DECSSON WELDING

C. SUAQUI #34
COL. PIMENTEL C.P. 83188
HERMOSILLO, SONORA
TEL: 662 260 72 68
E-MAIL: ventas@decssonwelding.com.mx

GRADILLAS MOTOIMPLEMENTOS

ALBERTO GUTIERREZ # 348
COL. OLIVARES C.P. 83180
HERMOSILLO, SONORA
TEL: 686 262 02 61 / 662 216 98 09
E-MAIL: ventas@gradillas.mx

CIUDAD OBREGÓN**SIS Y GASES DE CAJEME**

JACINTO LÓPEZ 401 PTE.
COL. FAUSTINO FELIX C.P. 85180
CIUDAD OBREGÓN, SONORA
TEL: 644 417 68 80 / 417 09 08
E-MAIL: estebanlagarda@hotmail.com

HSO HERRAMIENTAS Y SERVICIOS (OBREGÓN)

DR. NORMAN E BORTAUG # 2605 SUR
COL. MUNICIPIO LIBRE C.P. 85080
CD. OBREGÓN, SONORA
TEL: 644 417 11 95 TALLER EXT 112
E-MAIL: compras2@hso.com.mx

SAN LUIS RÍO COLORADO**FETASA RÍO COLORADO**

AV. NAYARIT Y CALLE 26 #2510
COL. JALISCO C.P. 83447
SAN LUIS RÍO COLORADO, SONORA
TEL: 653 534 57 53 / 534 96 97 / 535 62 02
E-MAIL: acofetasa@yahoo.com.mx

PUERTO PEÑASCO**TODO PARA EL CARPINTERO**

AV. TECLA DE BUSTAMANTE S/N ESQ. LEÓN DE LA
BARRA
COL. ORIENTE C.P. 83550
PUERTO PEÑASCO, SONORA
TEL: 638 383 10 01 / 388 64 66
FAX: 638 383 10 01
E-MAIL: todo_para_el_carpintero@prodigy.net.mx

SECSA PEÑASCO

ADOLFO LÓPEZ MATEOS Y JUSTO SIERRA # 219
COL. CENTRO C.P. 83550
PUERTO PEÑASCO, SONORA
Tel: 638 388 67 88 / FAX: 388 67 89
E-MAIL: secsapenasco@prodigy.net.mx,
ventaspp@secsatools.com.mx



CENTROS DE SERVICIO AUTORIZADO MAKITA

www.makita.com.mx/centros-de-servicio

NOGALES

IGC ACCESORIOS Y REFACCIONES

AV. DE LOS NOGALES # 277 LOCAL 12
COL. SAN CARLOS, C.P. 84090
NOGALES, SONORA
TEL: 631 315 73 13
E-MAIL: ivangalvezchavarria@gmail.com

GUAYMAS

ESINSA SEGURIDAD INDUSTRIAL

CARRETERA INTERNACIONAL. # 1037 A
COL. PETROLERA C.P. 85456
GUAYMAS, SONORA
TEL: 622 222 97 76 / 222 97 77
E-MAIL: esinsa@hotmail.com

TABASCO

REALSA VILLAHERMOSA

AV. CONSTITUCIÓN # 516
COL. CENTRO C.P. 86000
VILLAHERMOSA, TABASCO
TEL: 993 312 53 17
E-MAIL: ventasv1@gruporealsa.com

MERSOL SURESTE

AV. RUIZ CORTÍNEZ # 2001-B COL. ATASTA
C.P. 86100 VILLAHERMOSA, TABASCO
TEL: 993161 44 79 / 161 48 20
E-MAIL: servicio.tecnico@mersolsureste.com.mx

TAMAULIPAS

REYNOSA

STEEL MART MERCADO DE ACERO

HERON RAMIREZ # 1445
COL. RODRÍGUEZ C.P. 88630
REYNOSA, TAMAULIPAS
TEL: 899 909 50 00
E-MAIL: makita@steelmart.com.mx

CIUDAD MADERO

INGENIEROS Y TECNICOS ASOCIADOS

NECAXA # 513 NORTE,
COL. FELIPE CARRILLO PUERTO C.P. 89430
CD. MADERO, TAMAULIPAS
TEL: 833 216 82 16 / 221 34 50
E-MAIL: fernandogonzalez@prodigy.net.mx

CIUDAD VICTORIA

FERRETERIA Y SOLDADURAS VICTORIA

AIRE 2002, COL. COMERCIAL 2000, C.P. 87099
CIUDAD VICTORIA, TAMAULIPAS
TEL: 834 31 612 12 / 30 88 080
E-MAIL: fesovisa@prodigy.net.mx

MATAMOROS

DISTRIBUIDORA DE HERRAMIENTAS Y REFACCIONES

PROFESOR MANUEL ROMERO # 105
COL. INDUSTRIAL C.P. 87350
MATAMOROS, TAMAULIPAS
TEL: 868 812 30 50 / 868 812 30 30
E-MAIL: ventas@dihersa.com

NUEVO LAREDO

MAYOREO FERRETERO ELIZONDO

AYUNTAMIENTO No. 107 ENTRE CALLES AV. BENITO
JUAREZ Y PRIV ESCOBEDO; COL. LOS ELIZONDO
C.P. 66050 NUEVO LAREDO, TAMAULIPAS
TEL: 818 058 15 50
E-MAIL: mfe@mehardware.com

ALTAMIRA

CARDENAS RIOS JOSE WILFREDO

CORONEL TRILLO #500-A
COL. INDUSTRIAL GUERRERO C.P. 89603
ALTAMIRA TAMAULIPAS
TEL: 833 264 40 83
E-MAIL: wcardenas.hysa@hotmail.com

TLAXCALA

SERVICIO RUIZ

AV. ZARAGOZA # 102 COL. CENTRO
C.P. 90300 APIZACO, TLAXCALA
TEL: (241) 277 45 04
E-MAIL: makitatlaxcala@hotmail.com

VERACRUZ

VERACRUZ

MERCADO DE LA SOLDADURA DEL SURESTE

MANUEL DE JESUS CLOUTHIER # 5417 LOTE 15
COL. AMAPOLAS C.P. 91698
VERACRUZ, VERACRUZ
TEL: 229 260 89 10 CEL. 229 331 54 44
E-MAIL: gerenciaver@mersolsureste.com.mx

CORDOBA

HERRAMIENTAS Y MOTORES HANA (CORDOBA)

AV. 3 # 1318-B
COL. CENTRO C.P. 94500
CORDOBA, VERACRUZ
TEL: 271 714 86 46 / 717 82 69
E-MAIL: alexandervalencia61@hotmail.com
tallermakita@hotmail.com

ORIZABA

HERRAMIENTAS Y MOTORES HANA (ORIZABA)

NORTE 10 # 137 (ENTRE OTE. 3 Y 5)
COL. CENTRO C.P. 94300
ORIZABA, VERACRUZ
TEL: 272 724 51 38 WHATSAPP 272 170 55 40
E-MAIL: coti.makitaori@hotmail.com
COATZACOALCOS

COATZACOALCOS

INTERNACIONAL DEL GOLFO

MORELOS # 507-B
COL. CENTRO C.P. 96400
COATZACOALCOS, VERACRUZ
TEL: 921 212 43 86 / 212 92 57
FAX: 921 212 55 14
E-MAIL: internationaldelgolfo@prodigy.net.mx

XALAPA

MARQUEZ ESCOBAR HERMANOS

SIMÓN BOLIVAR #54 COL. JOSÉ CARDEL, C.P. 91030
XALAPA, VERACRUZ
TEL: (228) 815 27 79 Whatsapp: 228 107 35 69
E-MAIL: ferremarquez.ventas@hotmail.com

SAN RAFAEL

FECEGO

DIAZ MIRÓN # 5 COL. CENTRO C.P. 93620
SAN RAFAEL, VERACRUZ
TEL: 232 324 90 60
E-MAIL: auribe.fecego@gmail.com

POZA RICA

TALLER FRAZA

IGNACIO ZARAGOZA # 216 COL. TAJIN C.P. 93330
POZA RICA, VERACRUZ
TEL: 782 824 65 65
E-MAIL: frazapr@hotmail.com / contacto@frazza.com.mx

TANTOYUCA

SANVER FORTE

CARRETERA NACIONAL TUXPAN-TAMPICO KM 64
S/N, COL. LAMORITA, C.P. 92116
TANTOYUCA, VERACRUZ
TEL: 789 893 30 30
E-MAIL: compras5@sanver.com.mx

YUCATÁN

MERIDA

REALSA YUCATÁN

CALLE 63 # 452-E (ENTRE 50 Y 52)
COL. CENTRO C.P. 97000
MERIDA, YUCATÁN
TEL: 999 924 01 20 / 924 89 07
E-MAIL: gabrielgonzalez@gruporealsa.com
realisa1@prodigy.net.mx

HERRAMIENTAS Y MAQUINARIA BURGOS

CALLE 48 # 487-E (ENTRE 51 Y 53)
COL. CENTRO C.P. 97000
MERIDA, YUCATÁN
TEL: 999 928 62 33
E-MAIL: costos@agroindustrialburgos.com

TIZIMIN

TUBOS NIPLES Y BOMBAS DEL ORIENTE

CALLE 49-B ENTRE 44 Y 46 C.P. CENTRO
C.P. 97700 TIZIMIN, YUCATÁN
TEL: 986 863 28 02
E-MAIL: compras@tunboriente.com

ZACATECAS

ZACATECAS

METALS & SUPPLIES

CALZADA UNIVERSIDAD # 202-A
COL. FRACC. PROGRESO C.P. 98066
ZACATECAS, ZACATECAS
TEL: 492 99 82 494 / 92 55 969
E-MAIL: l.flores@metals.com.mx
a.luevano@metals.com.mx

FRESNILLO

CENTAURUS MÁQUINAS Y HERRAMIENTAS

JOYA # 10 COL. LA JOYA C.P. 99030
FRESNILLO, ZACATECAS
TEL: 493 878 15 15 / 878 06 90 EXT. 106
E-MAIL: admon_centaurozac@hotmail.com

SALINAS AGRICOLA

BOULEVARD PASEO DEL MINERAL # 630
COL. BENITO JUAREZ C.P. 99020
FRESNILLO, ZACATECAS
TEL: 493 935 82 67
E-MAIL: refacciones.salinasagricola@hotmail.com

VALPARAISO

MOTO SERVICIO ORTEGA

HIDALGO # 224 COL. CENTRO C.P. 99250
VALPARAISO, ZACATECAS
TEL: 457 936 24 14
E-MAIL: richi_2410@hotmail.com

GUADALUPE

EQUIPOS ALEMANES ZACATECAS

AV MEXICO # 3-A COL. DEPENDENCIAS FEDERALES
C.P. 98618 GUADALUPE, ZACATECAS
TEL: 492 921 72 87
E-MAIL: equiposalemanes.zac@hotmail.com



1		
1805N	131	
1912B	131	
191A66-8 (PDC01)	43	
2		
2012NB	131	
2107FK	116	
2414NB	115	
2704	129	
3		
3601B	133	
3606	132	
3709	132	
4		
4100KB	114	
4100NH2WX	114	
4100NH2X1	114	
4100NH2RX	114	
4100NH3X	114	
4112HS	115	
4114S	115	
4326	131	
4327K	131	
4328K	130	
4350FCT	130	
4350T	130	
5		
5007MG	129	
5007NK	129	
5008MG	130	
5377MG	129	
5477NB	129	
6		
6302H	104	
6303H	104	
6407	104	
6408	104	
6413	104	
6905H	106	
6906	106	
6906 (220V)	107	
6922NB	107	
6924N	107	
9		
9005B	119	
9031	125	
9032	125	

9046	125	
9227C	122	
9237C	122	
9403	125	
9404	125	
9554HNG	119	
9557HNG	118	
9557HNRG	118	
9557HPG	118	
9557HPG (220V)	121	
9557HPYG	118	
9564PC	118	
9564PCV	118	
9910	125	
9911	125	
9924DB	125	
A		
AC001GZ	35	
AF353	135	
AF506	135	
AF601	135	
AF635	135	
AS001GA101	33	
AS001GZ	33	
AT1150A	134	
AT638A	135	
B		
BCF050	92	
BML803	90	
BO3710	125	
BO4556	125	
BO4556K	125	
BO4557	126	
BO4565	126	
BO4901	126	
BO5030	126	
BO5041	126	
BO6030JX	126	
BO6050J	126	
C		
CA5000XJR15	116	
CA5000XJ	116	
CC301DWYE	98	
CE001GZ01	28	
CF002GZ	91	
CF100DZ	92	
CG100DWAEA	99	
CG100DWAEB	99	
CG100DZB	99	
CL001GD119	83	
CL001GZ10	83	
CL003GA103	84	
CL003GA106	84	

CL003GZ04	84	
CL003GZ10	84	
CL106FDWY	85	
CL108FDWYW	85	
CL108FDZ	85	
CL108FDZW	85	
CL114FDWI	86	
CL117FDX1	85	
CL121DWA	83	
CL121DZ	83	
CL183DWX	86	
CLX228	100	
CLX248	88	
CP100DWY	98	
CP100DZ	98	
CS002GZ	31	
CV101DZS	93	
CV101DZ2XL	93	
CV101DZ3XL	93	
CW001GZ01	94	
CW003GZ01	94	
CX200RB	74	
D		
DA001GM101	28	
DA001GZ	28	
DA3010F	105	
DA333DWYE	96	
DA333DZ	96	
DBN500Z	60	
DBN600Z	59	
DBO180RFE	56	
DBO180Z	56	
DBO380RFE	56	
DBO380Z	56	
DBO481RFE	56	
DBO481Z	56	
DBS180Z	57	
DCB200BZ	92	
DCC500RTE	54	
DCE090PT2	40	
DCE090Z	40	
DCF102Z	92	
DCF203Z	92	
DCF300Z	92	
DCF301Z	91	
DCG180RME	59	
DCG180RMEB	59	
DCG180Z	59	
DCG180ZB	59	
DCJ205ZS	93	
DCJ205ZL	93	
DCJ205Z2XL	93	
DCL180ZB	84	
DCL180RFB	84	
DCL184SF	82	
DCL184Z	82	
DCL281FRFW	84	

Línea 40Vmax // 80Vmax XGT p.24	
Línea 18Vx2 // 36V Li-ion p.36	
Línea 18V Li-ion p.44	
Línea SUB-COMPACT Li-ion p.69	
Aspiradoras // Sopladoras p.75	
Lámparas p.89	
Inalámbricos varios p.91	
Línea 12V CXT Li-ion p.95	
Línea 18V 1.5Ah p.101	
Atornilladores y taladros eléctricos p.103	
Martillos rotativos y de demolición eléctricos p.108	
Esmeriladoras eléctricas p.117	
Sierras y varios eléctricos p.127	
Herramienta OPE (gasolina) p.136	
Línea MT (Blue: nuevo color) p.141	

DCL281FZW	84	DFJ214Z2XL	93	DHP482SY	50	DJV184Z	57	DPB182RTE	55
DCL501Z	83	DFJ214Z3XL	93	DHP482SYE	50	DK18922Y	102	DPB182Z	55
DCM501Z	93	DFJ305ZM	93	DHP482Z	50	DK18922Y01	102	DPJ180Z	58
DCO180Z	59	DFJ305ZXL	93	DHP483Z	71	DKP180Z	58	DPO500RTE	56
DCO181Z	58	DFJ407ZM	93	DHP484RFE	50	DKP181ZU	58	DPO500Z	56
DCU180RT1	62	DFJ407ZL	93	DHP484RTE	50	DKT360Z	92	DPP200ZK	55
DCU180Z	62	DFJ407ZXL	93	DHP484Z	50	DLM330ST	61	DPT353Z	60
DCV202ZS	93	DFJ407Z2XL	93	DHP485SYX6	50	DLM330Z	61	DPV300SYFJ	56
DCV202ZM	93	DFJ407Z3XL	93	DHP485SYE	50	DLM432CT2	42	DPV300Z	56
DCV202ZL	93	DFS250RFE	53	DHP485Z	50	DLM460Z	42	DRC200Z	81
DCV202ZXL	93	DFS250RTE	53	DHP486RTJ	49	DLM480CT2	42	DRS780Z	39
DCW180Z	94	DFS250Z	53	DHP486Z	49	DLM532PT4	42	DRT50RFE	59
DDA351Z	52	DFS251RFE	53	DHP487SYX1	71	DLM533PT4	40	DRT50RTJX9	59
DDA450RTE	52	DFS251RTE	53	DHP487SYX2	71	DLM538CT2	42	DRT50STX12	59
DDA450Z	52	DFS251Z	53	DHP487YX2B	71	DLM539CT2	40	DRT50Z	59
DDA460PT2	38	DFS452SFEX	53	DHP487Z	71	DLS111ZU	39	DRV150RFE	59
DDA460Z	38	DFS452SFX	53	DHR171RTJ	72	DLS211PT2U	39	DRV150Z	59
DDF083Z	70	DFS452TJX2	53	DHR171SFE	72	DLS211ZU	39	DRV250RFE	59
DDF453SYE	49	DFS452Z	53	DHR171Z	72	DLS600RTE	57	DRV250Z	59
DDF458RFJ	49	DFV214A01	93	DHR182TWWJU	54	DLW140Z	38	DS4000	105
DDF458RMJ	49	DFV214A02	93	DHR241RFE	54	DLX2131SY	68	DS4012	105
DDF458Z	49	DFV215A01	93	DHR241RTE	54	DLX2180TX	67	DS5000	105
DDF481RFJ	49	DFV215A02	93	DHR241STX2	54	DLX2221YX1	74	DSC102ZJ	54
DDF481RTJ	49	DFV215A03	93	DHR241Z	54	DLX2336SYX	67	DSC121ZK	54
DDF481Z	49	DFV215A04	93	DHR242RFE	53	DLX2401ST	66	DSC251ZK	54
DDF482RFE	49	DFV215A05	93	DHR242RTE	53	DLX2402ST	67	DSD180Z	58
DDF482SYE	49	DFV215A06	93	DHR242STX2	53	DLX2412T	65	DSL800RTEU	57
DDF482Z	49	DG001GZ02	35	DHR242Z	53	DLX2414YX6	73	DSL801Z	56
DDF483RFE	70	DGA452RMJ	56	DHR263PM2J	38	DLX2414YX7	74	DSP600Z	39
DDF484RFE	49	DGA452Z	56	DHR280ZWJ	38	DLX2414X7B	73	DSS611RFE	57
DDF485SYE	49	DGA456STX2	55	DHR283T2JU	38	DLX2416YX2	65	DSS611STX2	57
DDF486RFJ	49	DGA456STX3	55	DHR400T2UN	38	DLX2416X1	65	DSS611Z	57
DDF486RTJ	49	DGA456RFE	55	DHS680RMJ	57	DLX2463ST	66	DST221Z	60
DDF486Z	49	DGA456RTE	55	DHS680TJX2	57	DLX2498TX1	73	DT02	101
DDF487SYX1	70	DGA456Z	55	DHS680Z	57	DLX2499TX1	64	DTD152RFE	51
DDF487Z	70	DGA458RFE	56	DHS711Z	39	DLX2500T	64	DTD152SYE	51
DDG460Z	38	DGA458RTE	56	DHS780PT2J	39	DLX2501S	64	DTD152Z	51
DF001DW	102	DGA458Z	56	DHS780Z	39	DLX3165ST	66	DTD153Z	51
DF001GM201	29	DGA469RTJ	55	DHS783ZU	39	DMC300RFJ	54	DTD154RFE	50
DF001GZ	29	DGA701PT2	38	DHS900Z	39	DMC300Z	54	DTD154RTE	50
DF002GA201	29	DGA701Z	38	DHW080PT2	40	DML186	90	DTD154Z	50
DF002GZ	29	DGA901PT2	38	DHW080ZK	40	DML800	90	DTD156SYE	51
DF012DSE	102	DGA901ZU	38	DJN161Z	55	DML801	90	DTD156Z	51
DF032DWME	96	DGD800RFE	56	DJR185RMJ	58	DML805	90	DTD157SYE	71
DF032DWYE	96	DGD800Z	56	DJR186SFA	58	DML806	90	DTD157Z	71
DF032DZ	96	DGP180RTB	59	DJR186RME	58	DML809	90	DTD171RTJ	50
DF033DWYE	96	DGP180ZB	59	DJR186Z	58	DML810	90	DTD171Z	50
DF033DZ	96	DHG181RT	60	DJR187RME	58	DML812	90	DTD172RTJ	50
DF332DWME	96	DHG181ZK	60	DJR187Z	58	DML814	90	DTD172Z	50
DF332DWYE	96	DHP453SYE	50	DJR188Z	72	DML815	90	DTL061Z	53
DF332DZ	96	DHP453X10	50	DJR189RTJ	58	DML816X	90	DTL063Z	53
DF333DWME	96	DHP453YX15	50	DJR189Z	58	DMP180Z	91	DTM50SFAX1	57
DF333DWYE	96	DHP453YX15-2	50	DJR360Z	39	DMP181Z	91	DTM50Z	57
DF333DZ	96	DHP458RFJ	50	DJS101RFE	55	DMR055	90	DTM52RTJX1	57
DF488D004	101	DHP458RMJ	50	DJS161RFE	55	DMR203	91	DTM52Z	57
DFJ214ZS	93	DHP458Z	50	DJS161Z	55	DP2010	104	DTP141RFE	51
DFJ214ZM	93	DHP481RTJ	49	DJV182Z	57	DP4010	104	DTR180RFE	54
DFJ214ZL	93	DHP481Z	49	DJV184RFJ	57	DP4011	105	DTR180Z	54
DFJ214ZXL	93	DHP482RFE	50	DJV184RTJ	57	DPB180Z	55	DTR181RTE	54

DTR181Z	54	DUR181RF	61	EBH341U	138	GA9060	120	HP2070	110
DTS141Z	51	DUR181Z	61	EM2500U	138	GA9060 (220V)	121	HP332DWME	96
DTW1001RFJ	51	DUR189Z	60	EM3400U	138	GA9062 (220V)	121	HP332DWYE	96
DTW1001RTJ	51	DUR190UZX1	60	EM4350UH	138	GA9063R (220V)	121	HP333DSAE	96
DTW1001XVZ	51	DUR192LSF	60	EM4351UH	138	GA9081	120'	HP333DWYX4	96
DTW1002RFJ	51	DUR192LST	60	EY2650H25H	139	GA9082	120	HP333DYEX4	96
DTW1002RTJ	51	DUR192LZ	60			GB601	124	HP333DWME	96
DTW1002XVZ	51	DUR193SF	60			GB602	123	HP333DWYE	96
DTW180RTE	72	DUR193Z	60	F		GB800	124	HP333DWYX3	96
DTW180SF	72	DUR194SFX1	60	FN001GZ	33	GB801	123	HP333DYX3B	96
DTW180Z	72	DUR194ZX1	60	FS2500	106	GD0600	122	HP333DZ	96
DTW181Z	52	DUR365URF2A	40	FS2700	106	GD0601	123	HP488D004	101
DTW190RFE	52	DUR368APT2	40	FS2701	106	GD0603	122	HP488D006	101
DTW190RTE	52	DUR368AZ	40	FS4200	105	GD0800C	123	HP488D010	101
DTW190Z	52	DUR368LPT2	40	FS4200A	105	GD0801C	123	HP488DWE	101
DTW251RFE	52	DUR368LZ	40	FS6300	105	GD0810C	123	HP488DYEX5	101
DTW251Z	52	DUR369APT2	40			GD0811C	123	HR003GM201	28
DTW253RFE	52	DUR369LPT2	40			GM00001714	90	HR003GZ	28
DTW253Z	52	DUS054Z	62	G		GS6000	123	HR005GM201	28
DTW285RMJ	52	DUS108Z	62	GA004GM201	31	GV5010	126	HR005GZ	28
DTW285Z	52	DUS158Z	62	GA004GZ	31	GV7000	126	HR006GZ	28
DTW301RTJ	52	DUT131RTE	53	GA012GM201	31			HR007GM201	28
DTW301Z	52	DUT131Z	53	GA012GZ	31			HR007GZ	28
DTW450RFE	52	DUX60Z	40	GA022GM201	31	H		HR008GM201	28
DTW450RMJ	52	DUX18Z	61	GA022GZ	31	HB350	107	HR008GZ	28
DTW450Z	52	DVC150LZ	80	GA028GM201	31	HB500	107	HR140DWMJ	98
DTW701RTJ	51	DVC155LZX2	79	GA028GZ	31	HG5030	134	HR140DWYE1	98
DTW701Z	51	DVC261ZX11	78	GA037GM201	31	HG5030K	134	HR140DZ	98
DTW800XVZ	51	DVC261Z	78	GA037GZ	31	HG6030K	134	HR166DWMJ	97
DUA301Z	42	DVC350Z	82	GA038GM201	31	HG6031VK	134	HR166DWYJ	97
DUB184ST	87	DVC560Z	76	GA038GZ	31	HG6530V	134	HR166DZ	97
DUB184Z	87	DVC660Z	78	GA043GM202	31	HG6531CK	134	HR1840	110
DUB185SFX1	88	DVC660ZX3	78	GA043GZ01	31	HM001GM202	28	HR1841F	110
DUB185ZX1	88	DVC665ZU	78	GA4030	118	HM001GZ	28	HR2230	110
DUB362PT4	87	DVC750LSFX3	82	GA4530	119	HM003GZ01	28	HR2470	111
DUB362Z	87	DVC750LZX3	82	GA4534	119	HM0870C	113	HR2470X6	111
DUB363PT2V	87	DVC860LZ	81	GA4540C	118	HM1111C	113	HR2475	111
DUB363ZV	87	DVC862LRT2	81	GA4540R	118	HM1203C	113	HR2475X4	111
DUC254Z	62	DVC862LZ	81	GA4541C	118	HM1211B	113	HR2600	111
DUC357RT	62	DVC863LZX	80	GA4541R	118	HM1213C	113	HR2630	111
DUC357Z	62	DVC865LZX2	80	GA4550	118	HM1214C	113	HR2630J	111
DUC405PFE	42	DVC867LZX4	79	GA4570	118	HM1304B	114	HR2652	112
DUC405Z	42	DVF154RF	62	GA5010	119	HM1307CB	114	HR2810	111
DUC406Z	42	DVP180Z	59	GA5021C	119	HM1317CB	113	HR2810T	111
DUH523SF	61	DVP181ZK	59	GA6040	118	HM1502EX1	113	HR3001CJ	112
DUH523Z	61	DVR850RFE	59	GA6040C	118	HM1512EX1	113	HR3011FCJ	112
DUH606RF	61	DWD181ZJ	92	GA7020	119	HM1801	114	HR3200C	112
DUH606RT	61	DWR180SA	53	GA7040S	119	HM1802	114	HR4002	112
DUH606Z	61	DWR180Z	53	GA7040S (220V)	121	HM1810	114	HR4003C	112
DUH752RT	61	DWT310PT2	38	GA7060	120	HM1812	114	HR4013C	112
DUH752Z	61	DWT310ZK	38	GA7061R	120	HP001GM201	29	HR5202C	113
DUM111SYX	62			GA7061R (220V)	121	HP001GZ	29	HR5212C	112
DUM111ZX	62			GA7062 (220V)	121	HP002GA201	29	HS003GM201	32
DUM604Z	62			GA7081	119	HP002GZ	29	HS003GZ	32
DUN461WSF	61	E		GA7911	122	HP0300	110	HS004GZ	32
DUN461WZ	61	EA3502S40B	139	GA9010C	120	HP1230	110	HS010GT201	32
DUN500WZ	61	EA4301F45B	139	GA9020	120	HP1630	110	HS010GZ	32
DUN600LZ	61	EA4301F45C	139	GA9040S	120	HP1640	110	HS011GZ	32
DUP362Z	40	EBH252L	138	GA9040S (220V)	121	HP2050H	110	HS0600	130
		EBH252U	138						

HS301DWYE	98
HS301DZ	98
HS7010	130
HS7010K	130
HS7600	130
HS7600K	130
HW101	140
HW1200	140
HW1300	140

J	
JN1601	116
JN3201	116
JR001GM201	33
JR001GZ	33
JR002GM201	33
JR002GZ	33
JR105DWYE	98
JR3050	115
JR3051TK	115
JR3070CT	115
JS1300	116
JS1601	116
JS1602	116
JS3201	116
JV0600K	130
JV001GD201	33
JV001GM201	33
JV001GZ	33
JV101DWYE	98
JV101DZ	98
JV103DWYJ	98
JV103DZ	98

K	
KP001GM201	33
KP001GZ	33
KP0800	131
KP0810C	131
KT001GZ	92

L	
LB1200F	131
LC1230	115
LD030P	133
LD050P	134
LD080P	134
LD080PI	134
LF1000	129
LH1040F	129
LH1201FL	128
LM001CZ	43
LM001JM101	35
LM002JM101	35
LS003GZ	32
LS004GZ	32
LS0815FL	128
LS1017L	128
LS1019L	128

LS1030N	128
LS1030NX1	128
LS1040F	128
LS1040FX1	128
LS1219L	128
LS1221	128
LW1401	116
LXRM01	90

M	
MAC2400	135
MAC5200	135
MAC700	135
ML001G	89
ML002G	89
ML003G	89
ML005G	89
ML006GX	89
ML007G	89
ML009GX	89
MLS100	128
MLS100X1	128
MLT100	129
MP001GZ	91
MP100DZ	91
MR006GZ	91

N	
N5900B	130

P	
PB002GM201	29
PB002GZ	29
PC5000C	124
PC5001C	124
PC5010C	124
PDC1200A01	43
PF0300	139
PF0403	139
PF0800	139
PF1100	140
PJ7000	132
PK5011C	124
PM7651H	139
PO5000C	122
PO5000CX2	122
PT001GZ	33
PT354DZ	99
PV001GM101	31
PV001GZ	31
PV301DZ	98
PW5001C	124

R	
RBC413U	138
RF1100	133
RF1101	132
RP0900	132
RP1800	132

RP2301FC	132
RS001GM101	32
RS001GZ	32
RS002GZ	32
RT001GM201	33
RT001GZ04	33
RT0700C	132
RT0700CX2	132

S	
SA7000C	121
SD100DWYJ	99
SG1251J	115
SJ401	131
SK105DZ	100
SK105GDZ	100
SK106DZ	100
SK106GDZ	100
SK209GDZ	100
SK209GWYA	100
SK312GDZ	100
SK312GWYA	100
SK700DZ	99
KS700GDZ	99
SP001GZ	32
SP6000R15	130
SP6000R30	130
SP6000Z	130
ST113DZ	99
STEXBML360	90

T	
TB131	105
TD001GM201	29
TD001GZ	29
TD0100	104
TD0101F	104
TD022DSE	102
TD110DWME	96
TD110DWYE	96
TD110DZ	96
TD111DWME	96
TD111DWYE	96
TD111DZ	96
TL064DWME	97
TL064DZ	97
TL065DWME	97
TL065DWYE	97
TL065DZ	97
TM3000C	124
TM3010CK	124
TM30DWME	98
TM30DZA	98
TW001GM201	29
TW001GZ	29
TW005GD201	29
TW005GZ	29
TW008GD201	29
TW008GM201	29

TW008GZ	29
TW0200	106
TW0350	106
TW0350 (220V)	107
TW060DZ	97
TW140DWYEX	97
TW140DZ	97
TW160DZ	97
TW161DZ	97
TW1000	106
TW1000 (220V)	106

U	
UA004GM101	35
UA004GZ	35
UB001CZ	43
UB002CZ	42
UB001GM101	86
UB001GZ	86
UB1103	133
UB100DZ	88
UB101DZ	88
UC003GM103	35
UC003GZ02	35
UC004GM103	35
UC004GZ02	35
UC017GT101	35
UC017GZ	35
UC4041A	139
UH004GZ	34
UH006GD201	34
UH006GZ	34
UH008GZ	34
UH201DZ	99
UH4261	139
UH5570	138
UM600DZ	99
UR002GZ04	34
UR006GM101	34
UR006GZ02	34
UR012GZ02	34
UR101CZ	43
UR201CZ	43
US053Z	99
UT1305	107
UT2204	107
UX01GZ	34

V	
VC003GLZ	79
VC008GZ	77
VC009GZ	77
VC2000L	133
VC2512L	133
VC3210L	133
VC4210L	133
VR001GZ	34
VR003GM101	34
VR003GZ	34

VR1000	107
VR1000X15	107
VR1000X45	107

























































W	
WR100DWM	97
WR100DZ	97

X	
XPH01Z	50
XRM08B	91
XT610	68

LINEA MT	
M0400BC	143
M0600B	142
M0801B	142
M0801KB	142
M0901B	143
M0920B	143
M0921B	144
M1100B	144
M1902B	144
M2401B	143
M3600B	145
M3601B	145
M3601G	145
M3700B	144
M4000B	145
M4001B	145
M4301B	146
M4302B	146
M4500B	146
M5801B	145
M5801KB	145
M5802B	145
M6201B	142
M6501B	142
M6600XB	142
M8100B	142
M8600B	143
M8700B	142
M8701B	142
M8701ZB	142
M9002B	143
M9100B	144
M9200B	144
M9201B	144
M9204B	145
M9400B	145
M9507B	143
M9510B	143
M9800G	144
MTK0003B	146
MTK0005B	146

SIMBOLOGÍA

Consulte la simbología para conocer como esta equipada cada herramienta

 Doble aislamiento	 28.6mm zanco hex.	 Paro automático de la descarga
 Velocidad variable	 Zanco estriado	 Anti-vibración
 Freno	 30mm zanco hex.	 Aceitado automático
 Reversible	 Limitador de torque	 Freno de cadena
 2-Velocidades mecánicas	 Velocidad constante	 Bomba de cebado
 3-Velocidades mecánicas	 Arranque suave	 Encendido electrónico
 2-Velocidades electrónicas	 Corte de inglete 45 izquierdo	 Válvula descompresora
 3-Velocidades electrónicas	 Corte de inglete 45 ID	 Arranque rápido
 Broquero de cierre rápido	 Corte de inglete I45 D5	 Tanque de acero inoxidable
 5 Ajustes de torque	 Corte pendular	 Manguera flexible
 6 Ajustes de torque	 Zanco Makita	 Manguera antiestática
 9 Ajustes de torque	 Zanco espada	 Sistema recolector de polvo
 16 Ajustes de torque	 Marcador de láser	 Luz de trabajo integrado
 18 Ajustes de torque	 Lija convencional y velcro	 Estuche de madera
 21 Ajustes de torque	 Marcador de ajuste de profundidad	 Estuche
 SDS-PLUS	 Secuencial o efecto de retro impacto	 Asimétrico
 SDS-MAX	 Clavos en carrete de alambre	 Simétrico
 17mm zanco hex.	 Clavos en carrete de papel	 Encendido por descarga del capacitor
 19mm zanco hex.	 Lámina silenciadora	 Descompresión automática
 21mm zanco hex.	 Entrada para filtro	 Caja master

CARBONES

Ubique el carbón adecuado para cada herramienta por No. de Parte

Carbón 

No. de parte

1	181019-9	303	194996-6	175	195845-0
76	194972-0	311	191979-7	204	194992-4
75	194971-2	325	195001-2	304	194997-4
70	194970-4	408	195078-8	318	196454-8
124	194982-7	401	195005-4	350	194160-9
107	194977-0	407	195007-0	424	191966-6
132	191972-1	458	195025-8	430	195018-5
154	194986-9	105	181038-5	434	193466-2
166	191968-2	113	191904-8	440	195021-6
203	194991-6	155	194987-7	441	194435-6
253	194547-5	171	195845-0	442	194928-3

+ Ligero

Durabilidad

+ Compacto

+ Trabajo

BL
MOTOR

+ Fuerza

+ Tecnología

Motores BL de alto rendimiento

Motores de corriente continua sin carbones

Motor sin carbones

- Libre de mantenimiento debido a que la producción de energía es sin carbones.
- Menos fricción, lo que permite bajar el amperaje, reducir el calor y aumentar el trabajo total con una sola batería.

Más trabajo con una sola carga de la batería

- El gasto eficiente de la energía del motor BL, permite mayor cantidad de trabajo con una sola carga de batería.
- La vida útil de la batería se incrementa, lo que reduce su costo.

Resistente a trabajos continuos de larga duración

- El uso del motor BL reduce la producción de calor e impide el aumento de la temperatura en la superficie de la carcasa, incluso en trabajos duros industriales que requieren de trabajo continuo.





Atornillador taladro
DF001G



Rotomartillo
HP001G



Atornillador de impacto
TD001G



Llave de impacto
TW001G



Rotomartillo electro-neumático
HR003G



Sierra recíproca
JR001G



Mini esmeriladora angular
GA004G / GA0012G / GA022G / GA028G



Sierra circular
HS003G / HS004G



Rotomartillo electro-neumático
DHR280 / DHR281 / DHR282 / DHR283



Rotomartillo electro-neumático
DHR400N



Sierra recíproca
DJR360



Esmeriladora angular
DGA700 / DGA900 / DGA701 / DGA901



Llave de impacto
DWT310



Taladro angular
DDA460



Cortadora de metal
DLW140



Sierra de inglete compuesto
DLS110 / DLS111 / DLS112 / DLS114 / DLS211 / DLS212



Sierra circular
DHS780 / DHS781 / DHS900 / DHS901



Sierra de mango trasero
DFS780



Sierra circular de incisión
DSP600 / DSP601



Aspiradora
DVC155L / DVC865L / DVC867L



Aspiradora de mochila
DVC261 / DVC265 / DVC660 / DVC665



Motosierra
DUC353 / DUC405 / DUC406



Multiherramienta
DLX60

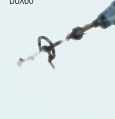

Desbrozadora
DUR368A / DUR368L / DUR368A / DUR368L / DUR365U / DUR368L



Cortadora de césped
DLM460 / DLM431 / DLM432 / DLM532 / DLM533



Sopladora
DUR362 / DUB363



Cortadora
DCE090



Atornillador taladro
DDF083 / DDF459 / DDF481 / DDF483 / DDF484 / DDF485



Rotomartillo
DHP459 / DHP481 / DHP483 / DHP484 / DHP485



Atornillador
DTS141



Atornillador de impacto
DTD153 / DTD154 / DTD155 / DTD170 / DTD171



Atornillador de impacto
DTP141



Atornillador
DFS250 / DFS251 / DFS452



Llave de impacto
DTW180 / DTW285 / DTW301 / DTW1001 / DTW1002



Rotomartillo electro-neumático
DHR242 / DHR243



Rotomartillo electro-neumático
DHR171 / DHR182



Sierra recíproca
DJR187 / DJR188



Mini esmeriladora angular
DGA404 / DGA405 / DGA406 / DGA408 / DGA411 / DGA412 / DGA413 / DGA414 / DGA417 / DGA418 / DGA454 / DGA455 / DGA456 / DGA458 / DGA461 / DGA462 / DGA463 / DGA464 / DGA467 / DGA468 / DGA504 / DGA505 / DGA506 / DGA508 / DGA511 / DGA512 / DGA513 / DGA514 / DGA517 / DGA518



Pulidora de doble acción
DPO500 / DPO600



Lijadora para panel
DSL800



Cortadora de varilla roscada
DSC102



Cortadora de varilla roscada
DSC102



Amarradora de varilla
DTR180



Sierra de inglete
DL5600



Cortadora de metal
DCC551 / DCC553



Sierra circular
DHS660 / DHS661 / DHS680



Recortadora
DRT50



Aspiradora robótica
DRC200



Aspiradora ciclónica
DCL501



Aspiradora portátil
DVC750L



Aspiradora
DCL280F / DCL281F / DCL282F



Desbrozadora
DUR187U / DUR187L / DUR189 / DUR190



Carretilla
DCU180



Cortasetos
DUN600L



Motosierra
DUC204 / DUC254 / DUC254C



Cortasetos
DUN601 / DUN601 / DUN751 / DUN602 / DUN752



Chamarras ventilador
DFJ210 / DFJ211 / DFJ310 / DFJ311 / DFJ410 / DFJ411 / DFJ212 / DFJ213 / DFJ214



Chaleco ventilador
DFJ210



Mezcladora
DUT130 / DUT131



Sopladora
DUB184



Atornillador taladro
DF3320 / DF0320



Rotomartillo
HP3320



Atornillador de impacto
TD111D



Llave de impacto
TW1600 / TW1610



Rotomartillo
HR1660



Sierra caladora
JV1020 / JV1030



TECNOLOGÍAS

Nuevos niveles de potencia, eficiencia y productividad.



Tecnología XGT

XGT es un nuevo sistema de herramientas de 40V y 80Vmax con su línea de baterías y cargadores, con una combinación de diseño innovador en el motor de sus herramientas y un mayor rendimiento de las baterías, proporcionando una solución completa para altas demandas de usuarios industriales.



Tecnología Litio-ion

- La línea más grande de herramientas inalámbricas de 18V del mundo con más de 360 modelos.
- Las herramientas con tecnología Litio-ion utilizan baterías con un sistema de refrigeración que no permite el calentamiento de la batería, además de proveer una carga rápida.
- Rendimiento inigualable y productividad e innovación y tecnología en la batería que está arrasando con los estándares de la industria.



Motores sin carbones

- Motor libre de mantenimiento debido a que la producción de energía es sin carbones, además de ser más eficiente ya que produce menos fricción y calor que los motores de corriente continua.
- Mayor cantidad de trabajo con una sola carga de batería, ya que la producción de energía es más eficiente, pues su campo de energía es continuo.



Tecnología de protección extrema

- Esta tecnología provee protección contra polvo y gotas de agua al trabajar con ella en el exterior
- Esta protección no es válida para que la máquina sea sumergida en agua.
- Las aberturas de la ventilación cuentan con sellos de goma que bloquean la entrada de residuos, protegiendo los componentes eléctricos de la herramienta.



Tecnología de torque automático

- En trabajo ligero la herramienta trabaja en modo de alta velocidad, en trabajos más pesados la herramienta cambia automáticamente a modo de alto torque.
- Facilita las operaciones de uso más continuo o prolongado.



Función inteligente para minimizar el daño por Kick-back

- Si la velocidad baja repentinamente por causa de un atascamiento accidental o intencional del disco, la función AFT apaga la herramienta para proteger al usuario.
- Esta función no previene el atascamiento, pero sí ayuda a evitar accidentes.



Tecnología compacta extrema

- Cargadores y baterías de 12V CXT de tamaño compacto, ligero y con terminal deslizable multi-contacto.
- Cuenta con un sistema reforzado de refrigeración que funciona con un ventilador y protege a la batería.
- Con un indicador de la carga de la batería.



Tecnología sistema de auto encendido inalámbrico

- Sistema para conectar una herramienta inalámbrica con otra por medio de Bluetooth, de esta manera la segunda se activará al empezar a trabajar con la primera.
- Conectando una herramienta soportada a la aspiradora, puede limpiar automáticamente, al encender la herramienta, se enciende automáticamente la aspiradora.



Tecnologías pensadas en proporcionar seguridad y comodidad al usuario, así como alargar la vida de las herramientas y con menor mantenimiento.



Tecnología WET GUARD

- Tecnología de alta resistencia al agua, permite al usuario usar la herramienta incluso si esta mojada, cuidando el motor y sus componentes, diseñada para herramientas de trabajo al exterior ó cuidado de jardines.



Tecnología ANTI-VIBRACIÓN (bajo carga)

- Absorción dinámica de la vibración, asegura una operación con baja vibración.
- El diseño del cuerpo de la herramienta permite un mejor manejo gracias a sus lados planos.
- Al trabajar con la herramienta por largos periodos el sistema AVT evita una mayor fatiga al usuario.



Tecnología de supresión de la velocidad (durante la descarga)

- Reduce automáticamente la vibración de la herramienta cuando no hay carga de trabajo, disminuye la cantidad de vibración en las manos del usuario durante la operación de la herramienta.
- Minimiza la desviación del cincel cuando se coloca en el punto exacto a romper.



Tecnología de corte exacto y profundo

- Profundidad de corte: unidad de reducción de engranes 3 pasos y guarda posterior retráctil.
- Provee larga capacidad de corte en moldura corona y moldura base.
- Exactitud de corte: doble mecanismo de deslizamiento, uso de 4 rieles de acero cortos libre de vibración con corte exacto y preciso, además de un diseño compacto de la herramienta.



Super Joint System

- El muelle actúa como un embrague mecánico, evitando daños en los engranajes.
- Supresión de las sacudidas por bloqueos accidentales del disco durante el trabajo.
- Cuando se queda bloqueado el disco el usuario recibe una sacudida que puede resultar peligrosa ya que la máquina realiza un pequeño rebote.



Tecnología para suprimir la vibración hacia el usuario

- Sistema que disminuye la vibración originada desde el disco de desbaste, ya que cuenta con un muelle que absorbe la vibración.
- Al reducir la vibración que llega al usuario hace más cómoda su operación y con menos fatiga.



Tecnología Anti-Restart

- Previene el encendido accidental, evita que en un corte repentino de energía eléctrica la herramienta se ponga en marcha aún cuando el interruptor esté en posición de encendido.
- Tiene una luz LED que al ponerse en rojo indica que la herramienta está engatillada y la tecnología anti-restart está activada; al desengatillar la luz LED se pone en verde indicando que está lista para seguir trabajando.













Motores de 4 tiempos Makita

- Alto desempeño, compacto y ligero.
- Baja emisión de contaminantes.
- Fácil operación y bajo costo de mantenimiento.
- No requiere de mezcla y bajo nivel de ruido.



Baterías y cargadores

○ Tiempo de carga Li-ion 40V // 80Vmax XGT

 40V // 80V max Lithium-ion				
8.0 Ah			BL4080F	76 min.
5.0 Ah			BL4050F	50 min.
4.0 Ah			BL4040	45 min.
2.5 Ah			BL4025	28 min.
2.0 Ah			BL4020	22 min.



Adaptador ADP10



Adaptador para USB//ADP001G

2 salidas de puerto USB con tapa
Proporciona una salida de 4.2Ah para cargar celulares inteligentes, tablets, etc.



64V max
Lithium-ion
LXT



4.0Ah



BL6440

20 min.

○ Tiempo de carga Li-ion 18V / 14.4V



Adaptador para USB//ADP05, ADP06 y ADP08

2 salidas de puerto USB con tapa
Proporciona una salida de 4.2Ah para cargar celulares inteligentes, tablets, etc.

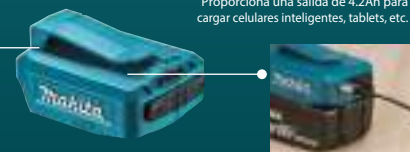



 DC18RC rápido		Carga de 1 a 4 baterías al mismo tiempo		 DC18SD		 DC40RA Cargador rápido de 40V	
 DC18SF Multicargador de 4 puertos	 DC18RD Multicargador de 2 puertos	 DC18SE Automotriz <small>Sólo para conectar al encendedor del auto</small>	 DC18SH Multicargador de 2 puertos	 ADP10 Adaptador Compatible con baterías LXT Li-ion			
 DC18RE Cargador Dual CXT y LXT							
		1 ó 2 baterías	3 ó 4 baterías				
6.0 Ah	 BL1860B	55 min.	130 min.	260 min.	130 min.	40 min.	BL1860B
5.0 Ah	 BL1850B	45 min.	110 min.	220 min.	110 min.	35 min.	BL1850B
4.0 Ah	 BL1840B	36 min.	90 min.	180 min.	90 min.	29 min.	BL1840B
3.0 Ah	 BL1830B	22 min.	60 min.	120 min.	60 min.	22 min.	BL1830B
1.5 Ah	 BL1815N	15 min.	30 min.	60 min.	30 min.	15 min.	BL1815N

○ Baterías y cargadores Li-ion 18V / 12V / 7.2V

18V Lithium-ion 1.5Ah	 BL1815G	70 min.	 BL1820G	90 min.	 DC18WA	12V Lithium-ion 1.3Ah	 BL1014	50 min.	 (630663-4)	7.2V Lithium-ion 1.3Ah	 BL0715	50 min.	 (630663-4)
---	---	----------------	---	----------------	--	---	--	----------------	---	--	--	----------------	--

○ Tiempo de carga CXT 12Vmax

12V Lithium-ion		DC10SB	DC18RE Cargador Dual LXT y CXT	DC10WD
4.0 Ah	 BL1041B	60 min.		130 min.
2.0 Ah	 BL1021B	30 min.		70 min.
1.5 Ah	 BL1016	22 min.		50 min.

CXT

Entrada para
baterías 18V **LXT**

Entrada para
baterías 12V **CXT**



Cargador dual para baterías LXT y CXT

Apto para cargar baterías de 18V
y 12V de cualquier amperaje

○ Kits de baterías y cargadores

40V Lithium-ion XGT	Kit de estuche Makpac con baterías de 8.0Ah y cargador (191Y94-7)		8.0Ah	40V Lithium-ion XGT	Kit de batería de 4.0Ah y cargador (191J61-2)		4.0Ah
40V Lithium-ion XGT	Kit de estuche Makpac con baterías de 5.0Ah y cargador (191U43-0)		5.0Ah	18V Lithium-ion LXT	Kit de estuche con baterías de 6.0Ah y cargador (198087-5)		6.0Ah
40V Lithium-ion XGT	Kit de estuche Makpac con baterías de 4.0Ah y cargador (191U29-4)		4.0Ah	18V Lithium-ion LXT	Kit de estuche con baterías de 6.0Ah y cargador (198113-0)		6.0Ah
40V Lithium-ion XGT	Kit de estuche Makpac con baterías de 4.0Ah y cargador (191J93-9)		4.0Ah	18V Lithium-ion LXT	Kit de batería de 5.0Ah y cargador (191L70-3)		5.0Ah
40V Lithium-ion XGT	Kit de estuche Makpac con baterías de 2.5Ah y cargador (191J77-7)		2.5Ah	18V Lithium-ion LXT	Kit de batería de 3.0Ah y cargador (191M70-9)		3.0Ah
40V Lithium-ion XGT	Kit de estuche Makpac con baterías de 2.0Ah y cargador (191V16-9)		2.0Ah	18V Lithium-ion LXT	Kit de batería de 3.0Ah y cargador (199992-9)		3.0Ah



LÍNEA XGT 80Vmax 40Vmax

XGT es un nuevo sistema con su línea propia de herramientas, baterías y cargadores, con una combinación de diseño innovador en el motor de sus herramientas y un mayor rendimiento de las baterías, proporcionando una solución completa para altas demandas de usuarios industriales.

Sistema de suministro de energía y sistema de carga óptimo

La gama de herramientas y baterías XGT viene con un programa incorporado que proporciona comunicación digital entre la batería y la herramienta y viceversa, ingeniería que trabaja en conjunto para un óptimo desempeño.

BATERÍAS 40Vmax

Construcción resistente

- Alta durabilidad.
- Diseño con especificaciones especiales para batería 40Vmax.
- Resistente a las caídas.
- Comunicación digital entre batería y herramienta.

Luz LED con 4 indicadores de carga

Gran visibilidad en lugares con mucha luz

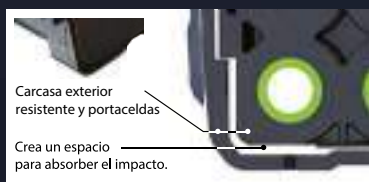
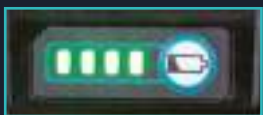

Estructura de absorción de choque

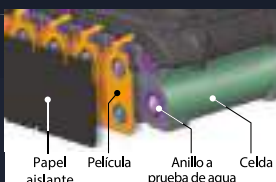

Estructura impermeable de triple capa

Previene la falla de las celdas debido al agua y polvo.



Muro de protección

Estructura de prevención de corto circuito

Muro de protección entre las terminales, protege contra polvo y gotas de agua.



Rieles de alta rigidez

Deslizamiento duradero en el riel de la batería, sujetándola con firmeza a la herramienta.

Herramienta ◀▶ Batería ◀▶ Cargador
Comunicación Digital



Sistema óptimo de carga.

Sistema de mantenimiento automático con dos ventiladores que proporciona carga rápida

Sistema óptimo de carga



Carga rápida

Es necesario enfriar la batería antes de empezar a cargarla cuando la temperatura de la batería es alta después de usarla.

El ventilador incorporado hace circular el aire a través de la batería antes de comenzar a cargar y durante el proceso de carga para enfriar rápidamente la batería y acelerar el tiempo de carga.

Sistema óptimo de carga

Enfriamiento por aire balanceado



Carga rápida



Método de carga general

Disipación de calor normal



más tiempo de espera para cargar



El cargador rápido Makita se comunica con el chip incorporado de la batería durante todo el proceso de carga para optimizar la vida útil de la batería controlando activamente la corriente, el voltaje y la temperatura.



Sistema óptimo de carga

Método de carga general

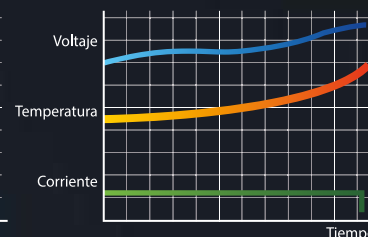
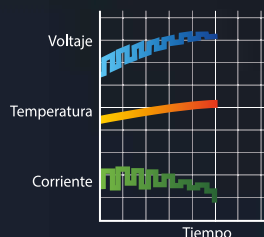

Protección de la batería Resistencia extrema

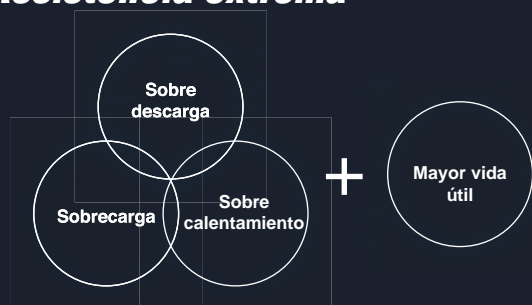

La batería cuenta con una tecnología que permite la comunicación entre la batería y la herramienta, monitoreando las condiciones e intercambiando datos en tiempo real para protegerla contra sobrecarga, sobredescarga y sobrecalentamiento, esto permite alargar la vida útil de la batería.



Conexión estable

Las terminales multi-contacto incrementan la conexión segura, además de soportar la vibración, asegurando una distribución de la corriente estable para la herramienta.

Carga en cualquier momento
Sin efecto de memoria
No requiere descarga



Absorbe el impacto
Carcasa de la batería de alta resistencia



Largo almacenamiento
Baja autodescarga



XGT X2

80Vmax

MAYOR PODER EN TUS MANOS



XGT

40V Li-ion max

Línea de herramientas de 40V y de 80Vmax

Herramientas con su línea de baterías y cargadores, con una combinación de diseño innovador en el motor de sus herramientas y un mayor rendimiento de las baterías, proporcionando una solución completa para altas demandas de usuarios industriales.

Cargador y adaptador

DC40RA (rápido)



DC40RC



DC40RB (Multicargador de 2 puertos)



ADP10 (adaptador)



Con el adaptador se pueden cargar baterías de LXT de 18V



+60 HERRAMIENTAS

Atornillador de impacto



Atornillador



Rotomartillo



Rotomartillo electro-neumático



Llave de impacto



Taladro angular



Martillo de demolición



Palidora



Rotomartillo electro-neumático



Esmeriladora angular



Cortadora

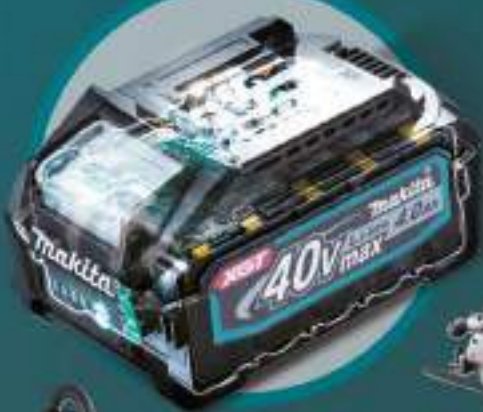

Sierra de mango trasero



Sierra circular de incisión



Sierra recíproca

Sierra circular



Sierra de ingleta telescópica



Cepillo



Sierra circular (para metal)



Recortadora



Sierra de banda portátil



Aspiradora de mechilla



Aspiradora

Aspiradora (de mano)

Baterías

BL4080F (8.0Ah)



BL4050F (5.0Ah)



BL4040 (4.0Ah)



BL4025 (2.5Ah)



BL4020 (2.0Ah)



ROTOMARTILLO ELECTRO-NEUMÁTICO INALÁMBRICO

2 MODOS

DE TRABAJO:

ROTACIÓN + PERCUSIÓN SOLO PERCUSIÓN

- A** El amortiguador de vibraciones dinámico activo se mueve en dirección opuesta al pistón de accionamiento para reducir las vibraciones.
- B** La carcasa absorbe las vibraciones y aísla la empuñadura y el motor.
- C** El muelle amortiguador absorbe las vibraciones de impacto de la broca.

Funciona con dos baterías de Litio-Ion XGT de 40Vmax



NIVEL DE VIBRACIÓN EN EL MANGO PRINCIPAL
8.5 m/s²

AVT Tecnología antivibratoria

Absorción dinámica de la vibración. El diseño del cuerpo de la herramienta permite un mejor manejo ahorrando fatiga al usuario cuando se usa por periodos largos.

AFT Tecnología de detección de retroalimentación

Si la velocidad baja repentinamente por causa de un atascamiento accidental, la función AFT apaga la herramienta para proteger al usuario.



AWS

Sistema de auto encendido inalámbrico

Sistema para conectar una herramienta inalámbrica con otra por medio de Bluetooth, de esta manera la segunda se activa al empezar a trabajar con la primera.



Unidad inalámbrica

Al encender la herramienta



La aspiradora se activa

Energía de Impacto
PROCESO EPTA-05/2009:
21.4 Joules



Empuñadura lateral



Empuñadura tipo D



Dos luces LED al frente



Control dial de velocidad

CORTADORA INALÁMBRICA

Carcasa antivibración

Equipada con amortiguadores que absorben las vibraciones tanto en la empuñadura trasera como la delantera.

Baja vibración

Empuñadura delantera Empuñadura trasera

2.0/1.2
m/s

Amortiguador



Carcasa Anti-vibración

Unidad de manejo



Freno eléctrico

XPT

Tecnología de protección extrema.



Protección contra polvo y gotas de agua al trabajar al exterior

WG
WET GUARD

IPX4

Tecnología de alta resistencia al agua, que permite usar la herramienta incluso si esta mojada cuidando el motor y sus componentes, diseñada para herramientas para operar al exterior

Funciona con dos baterías de Litio-Ion XGT de 40Vmax

XGT X2
80Vmax



XGT X2
80Vmax

BL
MOTOR

MÁXIMA
CAPACIDAD DE CORTE

127mm (5")

Luz LED de trabajo



Botón de luz LED



Incluye:
*Disco de diamante segmentado de 14"
No. parte D-56998
Para corte de concreto

*modelo CE001GZ01



La luz LED para trabajo se puede encender y apagar con un botón ubicado en la empuñadura trasera

Botón de bloqueo

Se apaga automáticamente, cuando no se aprieta el gatillo del interruptor después de de 60 segundos

Luz indicadora de sobrecarga

Conector



Equipada con set para suministro de agua, incluye conector



■ **Accesorio opcional**

Disco de diamante segmentado
No. parte E-12996
355 x 25.4 x 8mm





XGT X2 80Vmax

BL MOTOR

40V **AVT** **SOFT NOLOAD** **AFT** **AWS** **XPT** **CM 1**

Rotomartillo electro-pneumático inalámbrico

HR006GZ 52mm (2-1/16") SDS MAX

Energía de impacto	21.4J
Capacidad	Concreto c/broca TCT: 52mm (2-1/16") Concreto (con core bit): 160mm (6-5/16")
Golpes por minuto	1,100 - 2,250gpm
Velocidad sin carga	150 - 310rpm
Dimensiones (LxAxA)	c/BL4040: 610 x 140 x 337mm (24 x 5-1/2 x 13-1/4")
Peso neto	12.9 - 14.3 kg (28.4 - 31.5 lbs.)

● Empuñadura lateral, tope de profundidad, grasa para brocas, estuche plástico.



No incluye cargador ni batería.



XGT

BL MOTOR

40V **XPT** **AVT** **SOFT NOLOAD** **AFT** **AWS** **CM 1**

Rotomartillo electro-pneumático inalámbrico

HR005GM201 / Z 40mm (1-9/16") SDS MAX

Energía de impacto	8J
Capacidad	Concreto c/broca TCT: 40mm (1-9/16")
Golpes por minuto	1,450 - 2,900gpm
Velocidad sin carga	250 - 500rpm
Dimensiones (LxAxA)	c/BL4040: 499 x 117 x 285mm (19 x 4-5/8 x 11-1/4") c/BL4025: 484 x 117 x 285mm (19 x 4-5/8 x 11-1/4")
Peso neto	7.5 - 8.0kg (16.53 - 17.6 lbs.)

● Conjunto de agarre lateral, empuñadura lateral, tope de profundidad, paño, grasa.
HR005GM201: cargador DC40RA, batería BL4040 4.0Ah (2pz), estuche Makpac.

El modelo HR005GZ no incluye cargador ni batería.



XGT

BL MOTOR

40V **XPT** **AFT** **AWS** **AVT** **CM 1**

Rotomartillo electro-pneumático inalámbrico

HR008GM201 / Z 30mm (1-3/16") SDS PLUS

Energía de impacto	3.9 J
Capacidad	Concreto con broca TCT: 30 mm (1-3/16") metal: 13 mm (1/2") madera: 32 mm (1-1/4")
Golpes por minuto	0 - 4,500gpm
Velocidad sin carga	0 - 840rpm
Dimensiones (LxAxA)	396 x 97 x 242 mm (15-5/8 x 3-13/16 x 9-1/2")
Peso neto	5.2 - 6.8kg (11.5 - 15.0 lbs.)

● Empuñadura lateral, tope de profundidad,
HR008GM201: cargador DC40RA, batería BL4040 4.0Ah (2pz)



El modelo HR008GZ no incluye cargador ni batería.



XGT

BL MOTOR

40V **XPT** **AVT** **CM 2** **CM 1**

Rotomartillo electro-pneumático inalámbrico

HR003GM201 / Z 28mm (1-1/8") SDS PLUS

Energía de impacto	2.8J
Capacidad	Concreto/Acero/Madera: 28/13/32mm (1-1/8/1/2/1-1/4") Broca/Broca diamante (t. seco): 54 / 65mm (2-1/8/2-9/16")
Golpes por minuto	0 - 5,000gpm
Velocidad sin carga	0 - 980rpm
Dimensiones (LxAxA)	c/BL4040: 373 x 102 x 238mm (14-3/4 x 4 x 9-3/8")
Peso neto	3.9 - 4.6kg (8.6 - 10.1 lbs.)

● Empuñadura lateral, tope de profundidad, paño, grasa, gancho.
HR003GM201: cargador DC40RA, batería BL4040 4.0Ah (2pz), estuche Makpac.

El modelo HR003GZ no incluye cargador ni batería.



XGT

BL MOTOR

40V **XPT** **AFT** **AWS** **CM 2** **CM 1**

Rotomartillo electro-pneumático inalámbrico

HR007GM201 / Z 28mm (1-1/8") SDS-PLUS

Energía de impacto	4.0J
Capacidad	Mampostería: 28 mm (1-1/8")
Golpes por minuto	0 - 5,000gpm
Velocidad sin carga	0 - 980rpm
Dimensiones (LxAxA)	c/BL4025: 458 x 101 x 234mm (18 x 4 x 9-1/4")
Peso neto	3.8 - 4.8kg (8.4 - 10.6 lbs.)

● Empuñadura lateral, tope de profundidad, grasa.
HR007GM201: cargador DC40RA, batería BL4040 4.0Ah (2pz), estuche plástico

El modelo HR007GZ no incluye cargador ni batería.



XGT X2 80Vmax

BL MOTOR

40V **BL** **AWS** **AVT** **SOFT NOLOAD** **XPT** **CM 1**

Martillo de demolición inalámbrico

HM003GZ01 18mm (11/16") SDS-MAX

Energía de impacto	20.4 J
Golpes por minuto	950 - 1,900gpm
Dimensiones (LxAxA)	c/BL4040: 574 x 146 x 324mm (22-5/8 x 5-3/4 x 12-3/4")
Peso neto	12.0 - 14.4 kg (26.5 - 31.7 lbs.)

● Empuñadura lateral, grasa, paño

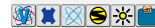

No incluye cargador ni batería.



XGT

BL MOTOR

40V **BL** **AWS** **AVT** **SOFT NOLOAD** **XPT** **CM 1**

Martillo de demolición inalámbrico

HM001GM202 / Z 18mm (11/16") SDS-MAX

Energía de impacto	9.4 J
Golpes por minuto	0 - 2,650gpm
Dimensiones (LxAxA)	c/BL4040: 495 x 112 x 257mm (19-1/2 x 4-3/8 x 10-1/8") c/BL4025: 480 x 112 x 257mm (18-7/8 x 4-3/8 x 10-1/8")
Peso neto	6.3 - 7.1 kg (13.9 - 15.7 lbs.)

● Empuñadura lateral, grasa,
HM001GM202: cargador DC40RA, batería BL4040 4.0Ah (2pz), maletín de plástico



El modelo HM001GZ no incluye cargador ni batería.



XGT

BL MOTOR

40V **BL** **XPT** **ADT** **CM 1**

Taladro angular inalámbrico

DA001GM101 / Z 13mm (1/2")

Capacidad	Acero: 13mm (1/2") Madera: broca autoalimentada: 65mm (2-9/16")
Capacidad de sujeción	2 - 13 mm (1/16 - 1/2")
Velocidad sin carga	0 - 1,500rpm
Torque máximo	55 N·m (487 in.lbs)
Dimensiones (LxAxA)	491 x 128 x 199 mm (19-3/8 x 5 x 7-7/8")
Peso neto	5.3 - 6.2 kg (11.7 - 13.7 lbs.)

● Llave de broquero, llave allen, empuñadura lateral, gancho
DA001GM101: cargador DC40RA, batería BL4040 4.0Ah (1pz)



El modelo DA001GZ no incluye cargador ni batería.



XGT X2 80Vmax

BL MOTOR

40V **BL** **AFT** **XPT** **WG** **CM 1**

Cortadora inalámbrica

CE001GZ01 355 mm (14")

Diámetro de disco	355 mm (14") ⁹
Máx. capacidad de corte	127 mm (5")
Velocidad sin carga	5,300rpm
Dimensiones (LxAxA)	786 x 272 x 433mm (31 x 10-3/4 x 17")
Peso neto	12.3 - 12.9 kg (27.2 - 28.5 lbs.)

● Brida, conector para manguera (toma de agua) disco de diamante segmentado
No. parte D-56998



No incluye cargador ni batería.



125N.m
40V BL MOTOR XPT AFT
DF001GM201 / Z 13mm (1/2")

Atornillador taladro inalámbrico

Capacidad	Acero: 20mm (13/16") Madera (broca Auger): 50mm (2") Madera (broca autoalimentada): 76mm (3") Madera (sierra de agujero): 152mm (6")
Capacidad de sujeción	1.5 - 13mm (1/16 - 1/2")
Velocidad sin carga	Alto/Bajo: 0 - 2,600 / 0 - 650rpm
Torque Máximo	Fuerte / Suave: 140 / 68N.m (1,240 / 600in.lbs)
Máx.torque de bloqueo	125N.m (1,100 in.lbs.)
Dimensiones (LxAxA)	c/BL4025: 181x 86 x 275mm (7-1/8x3-3/8x10-7/8") c/BL4040: 181 x 86 x 282mm (7-1/8x3-3/8x11-1/8")
Peso	2.7 - 3kg (5.9 - 6.6lbs)

● Empuñadura lateral, clip para cinturón, punta(+/-), porta puntas.
DF001GM201: cargador DC40RA, batería BL4040 4.0Ah (2pz), estuche Makpac.

El modelo DF001GZ no incluye cargador ni batería.



65N.m
40V BL MOTOR XPT AFT
DF002GA201 / Z 13mm (1/2")

Atornillador taladro inalámbrico

Capacidad	Acero: 13mm (1/2") Madera: 38mm (1-1/2")
Capacidad de sujeción	1.5 - 13mm (1/16 - 1/2")
Velocidad sin carga	Alto / Bajo: 0 - 2,200 / 0 - 600rpm
Torque Máximo	Fuerte / Suave: 64 / 30N.m (570 / 270in.lbs)
Máx.torque de bloqueo	65N.m (580 in.lbs.)
Dimensiones (LxAxA)	c/BL4025: 170 x86 x265mm (6-11/16x3-3/8x10-3/8") c/BL4040: 170 x86 x290mm (6-11/16x3-3/8x11-3/8")
Peso	1.9 - 2.8kg (4.2 - 6.2lbs)

● Punta(+/-), clip para cinturón.
DF002GA201: cargador DC40RC, batería BL4020 2.0Ah (2pz)
El modelo DF002GZ no incluye cargador ni batería.

El modelo DF002GZ no incluye cargador ni batería.



125N.m
40V BL MOTOR XPT AFT
HP001GM201 / Z 13mm (1/2")

Rotomartillo inalámbrico

Capacidad	Metal: 20mm (13/16") Madera (broca Auger): 50mm (2") Madera (broca autoalimentada): 76mm (3") Madera (sierra de agujero): 152mm (6")
Capacidad de sujeción	1.5 - 13mm (1/16 - 1/2")
Velocidad sin carga	Alto / Bajo: 0 - 2,600 / 0 - 650rpm
Torque Máximo	Fuerte / Suave: 140 / 68N.m (1,240 / 600in.lbs)
Máx. torque de bloqueo	125N.m (1,100 in.lbs.)
Dimensiones (LxAxA)	c/BL4025: 182 x 86 x 275mm (7-1/8 x3-3/8 x10-7/8") c/BL4040: 182 x 86 x 282mm (7-1/8 x3-3/8 x11-1/8")
Peso	2.7 - 3kg (5.9 - 6.7 lbs.)

● Tope de profundidad, empuñadura lateral, clip para cinturón, punta (+/-), portapuntas.
HP001GM201: cargador DC40RA, batería BL4040 4.0Ah (2pz), estuche Makpac.

El modelo HP001GZ no incluye cargador ni batería.



65N.m
40V BL MOTOR XPT AFT
HP002GA201 / Z 13mm (1/2")

Rotomartillo inalámbrico

Capacidad	Metal: 13mm (1/2") Madera: 38mm (1-1/2") Mampostería: 13mm (1/2")
Capacidad de sujeción	1.5 - 13mm (1/16 - 1/2")
Velocidad sin carga	Alto / Bajo: 0 - 2,200 / 0 - 600rpm
Torque Máximo	Fuerte / Suave: 64 / 30N.m (570 / 270in.lbs)
Máx.torque de bloqueo	65N.m (580in.lbs)
Dimensiones (LxAxA)	c/BL4025: 180 x 86 x 265mm (7-1/8 x3-3/8 x10-3/8") c/BL4040: 180 x 86 x 290mm (7-1/8 x3-3/8 x11-3/8")
Peso	2.0 - 2.9kg (4.4 - 6.4 lbs.)

● Punta (+/-), clip para cinturón
HP002GA201: cargador DC40RC, batería BL4020 2.0Ah (2pz)

El modelo HP002GZ no incluye cargador ni batería.



220N.m
40V BL MOTOR XPT AFT
TD001GM201 / Z Hex 6.35mm (1/4")

Atornillador de impacto inalámbrico

Capacidad	Tornillo: M4 - M8 (5/32 - 5/16") Tornillo estándar: M5 - M16 (3/16 - 5/8") Tornillo de alta resistencia: M5 - M14 (3/16 - 9/16") Tornillo grueso (en longitud): 22-125mm (7/8 - 4-7/8")
Velocidad sin carga	Máx./Fuerte/Med/Suave: 0-3,700/3,200/2,100/1,100rpm
Impactos por minuto	Máx./Fuerte/Med/Suave: 0-4,400/3,600/2,600/1,100
Torque Máximo	Fuerte/Med/Suave: 170/50/20N.m (1,510/440/180in.lbs)
Máx. torque de bloqueo	220N.m (1,950 in.lbs)
Dimensiones (LxAxA)	c/BL4025: 120 x 86 x 245mm (4-3/4 x 3-3/8 x 9-5/8") c/BL4040: 120 x 86 x 253mm (4-3/4 x 3-3/8 x 10")
Peso	1.7 - 2.0kg (3.7 - 4.4 lbs.)

● Punta phillips, clip para cinturón.
TD001GM201: cargador DC40RA, batería BL4040 4.0Ah (2pz), estuche Makpac.

El modelo TD001GZ no incluye cargador ni batería.



1,800N.m
40V BL MOTOR XPT AFT
TW001GM201 / Z 19mm (3/4")

Llave de impacto inalámbrico

Capacidad de fijación	Tornillo estándar: M12 - M36 (1/2 - 1-7/16") Tornillo de alta resistencia: M10-M27 (3/8 - 1-1/16") 19mm (3/4")
Cuadro	Máx./Fuerte/Med/Suave: 0-1,800 / 0-1,400 / 1,150 / 950rpm
Velocidad sin carga	Máx./Fuerte/Med/Suave: 0-2,500 / 2,400 / 2,200 / 1,900
Impactos por minuto	Máx./Fuerte/Med/Suave: 0-2,500 / 2,400 / 2,200 / 1,900
Máx. torque de bloqueo	1,800N.m (1,330ft.lbs.)
Dimensiones (LxAxA)	c/BL4025: 217x94x297mm (8-1/2x3-11/16x11-3/4") c/BL4040: 217x94x303mm (8-1/2x3-11/16x11-7/8")
Peso	3.9 - 4.2kg (8.6 - 9.3lbs.)

● Clip para cinturón.
TW001GM201: cargador DC40RA, batería BL4040 4.0Ah (2pz), estuche Makpac.

El modelo TW001GZ no incluye cargador ni batería.



760N.m
40V BL MOTOR XPT AFT
TW008GM201 / D201 / Z 12.7mm (1/2")

Llave de impacto inalámbrico

Capacidad de fijación	Tornillo estándar: M10 - M24 (3/8 - 1") Tornillo de alta resistencia: M10 - M16 (3/8 - 5/8")
Cuadro	12.7mm (1/2")
Velocidad sin carga	Máx./Fuerte/Med/Suave: 0 - 2,300 / 1,900 / 1,200 / 600rpm
Impactos por minuto	Máx./Fuerte/Med/Suave: 0 - 2,900 / 2,700 / 1,900 / 1,200
Máx. torque de bloqueo	760 N.m (540ft.lbs.)
Dimensiones (LxAxA)	c/BL4025: 170 x 86 x 285mm (6-11/16 x 3-3/8 x 11-1/4") c/BL4040: 170 x 86 x 290mm (6-11/16 x 3-3/8 x 11-1/4")
Peso	2.7 - 3.3kg (6.0 - 7.3lbs.)

● Clip para cinturón.
TW008GM201: cargador DC40RA, batería BL4040 4.0Ah (2pz), estuche Makpac.
TW008GD201: cargador DC40RA, batería BL4025 2.5Ah (2pz), estuche Makpac.

El modelo TW008GZ no incluye cargador ni batería.



350N.m
40V BL MOTOR XPT AFT
TW005GD201 / Z 12.7mm (1/2")

Llave de impacto inalámbrico

Capacidad de fijación	Tornillo estándar: M10 - M20 (3/8 - 3/4") Tornillo de alta resistencia: M10 - M16 (3/8 - 5/8")
Cuadro	12.7mm (1/2")
Velocidad sin carga	Máx./Fuerte/Med/Suave: 0-3,200 / 2,600 / 1,800 / 1,000rpm
Impactos por minuto	Máx./Fuerte/Med/Suave: 0-4,000 / 3,400 / 2,600 / 1,800
Máx. torque de bloqueo	350N.m (260ft.lbs.)
Dimensiones (LxAxA)	c/BL4025: 144 x 86 x 248mm (5-5/8 x3-3/8 x 9-3/4") c/BL4040: 144 x 86 x 253mm (5-5/8 x 3-3/8 x 10")
Peso	1.9-2.2kg (4.2-4.9lbs.)

● Clip para cinturón.
TW005GD201: cargador DC40RA, batería BL4025 2.5Ah (2pz), estuche Makpac.

El modelo TW005GZ no incluye cargador ni batería.



40V BL MOTOR XPT AFT
PB002GM201 / Z 127 x 127mm (5 x 5")

Sierra de banda portátil inalámbrica

Capacidad	Pieza redonda (diá): 127mm (5") Piezas rectangulares sin base: 127 x 127mm (5 x 5")
Velocidad de cinta	0 - 3.2 m/min (0 - 630 ft/min)
Medidas de cinta	Longitud: 1,140mm (45") Ancho: 13mm (1/2")
Dimensiones (LxAxA)	510 x 218 x 314mm (20 x 8-5/8 x 12-3/8")
Peso neto	6.6 - 7.8kg (14.6 - 17.2 lbs.)

● Sierra de banda, llave hex
PB002GM201: cargador DC40RA batería BL4040 4.0Ah (2pz)

El modelo PB002GZ no incluye cargador ni batería.

ESMERILADORA ANGULAR INALÁMBRICA



Tecnología de protección extrema

Esta tecnología provee protección contra polvo y gotas de agua al trabajar con la esmeriladora en el exterior.



Motor sin carbones

Energía más eficiente que los motores con escobillas. Permite menor pérdida de energía causada por la fricción, de esta manera incrementamos la cantidad de trabajo realizado con una carga completa de batería.

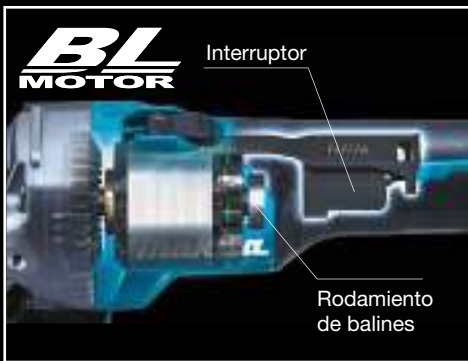

Alimentado por una batería de iones de litio XGT de 40Vmax



**Dial de control de velocidad variable
3,000 - 8,500 RPM**

Adapta la velocidad a tu aplicación



	Velocidad sin carga (RPM)	Corte/Desbaste	Esmerilado/Esmeriado de acabado	Eliminación de óxido/ Eliminación de pintura	Pulido de acero inoxidable
1	3,000				✓
2	4,500			✓	✓
3	6,000		✓	✓	✓
4	7,500		✓		
5	8,500	✓			

Interruptor deslizable



GA022G

GA028G



Interruptor de paleta

Nueva cubierta de disco sin herramientas (estilo de palanca deslizable)

Permite un rápido y fácil ajuste del ángulo y la instalación ó eliminación de la cubierta del disco.

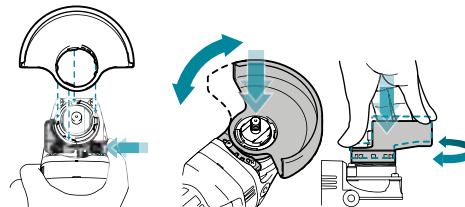

DIÁMETRO DE DISCO
115mm
4-1/2"

Se activa después de que la herramienta se apaga repentinamente. La función de bloqueo evita que el interruptor se accione accidentalmente.



AFT Tecnología de detección de retroalimentación

Si la velocidad baja repentinamente por causa de un atascamiento accidental del disco, la función AFT apaga la herramienta para proteger al usuario.



Sistema de encendido inalámbrico automático



Sistema de encendido inalámbrico automático, utiliza la tecnología Bluetooth® para comunicación inalámbrica de encendido y apagado entre la herramienta y la aspiradora.



40V **BL XPT AFT** **AWS** **CM 1**

Esmeriladora angular inalámbrica
GA038GM201 / Z 230mm (9")

Diámetro del disco	230mm (9")
Diámetro del eje	22.23mm (7/8")
Velocidad sin carga	6,600rpm
Circunferencia de parte de agarre	154mm
Dimensiones (LxAxA)	499 x 250 x 180mm (19-5/8 x 9-7/8 x 7-1/8")
Peso	4.6 - 5.2kg (10.1 - 11.5lbs.)

● Disco de desbaste, guarda, empuñadura lateral, llave de tuercas
GA038GM201: cargador DC40RA, batería BL4040 4.0Ah (2pz), estuche Makpac.

El modelo GA038GZ no incluye cargador ni batería.



40V **BL XPT AFT** **AWS** **CM 1**

Esmeriladora angular inalámbrica
GA037GM201 / Z 180mm (7")

Diámetro del disco	180mm (7")
Diámetro del eje	22.23mm (7/8")
Velocidad sin carga	7,800rpm
Circunferencia de parte de agarre	154mm
Dimensiones (LxAxA)	499 x 200 x 180mm (19-5/8 x 7-7/8 x 7-1/8")
Peso	4.4 - 5.2kg (9.7 - 11lbs.)

● Disco de desbaste, guarda, empuñadura lateral, llave de tuercas
GA037GM201: cargador DC40RA, batería BL4040 4.0Ah (2pz), estuche Makpac.

El modelo GA037GZ no incluye cargador ni batería.



40V **BL XPT ADT** **CM 3** **CM 1**

Esmeriladora inalámbrica
GA004GM201 / Z 115mm (4-1/2")

Diámetro del disco	115mm (4-1/2")
Diámetro del eje	22.23mm (7/8")
Velocidad sin carga	3,000 - 8,500rpm
Dimensiones (LxAxA)	c/BL4025: 398 x 130 x 156mm (15-5/8 x 5-1/8 x 6-1/8") c/BL4040: 410 x 130 x 168mm (16-1/8 x 5-1/8 x 6-5/8")
Peso neto	2.9 - 3.5kg (6.4 - 7.7lbs.)

● Disco de desbaste, guarda, empuñadura lateral, llave de tuercas
GA004GM201: cargador DC40RA, batería BL4040 4.0Ah (2x), estuche Makpac.

El modelo GA004GZ no incluye cargador ni batería.



40V **BL XPT AFT** **AWS** **CM 3** **CM 1**

Esmeriladora angular inalámbrica
GA022GM201 / Z 115mm (4-1/2")

Diámetro del disco	115mm (4-1/2")
Diámetro del eje	22.23mm (7/8")
Velocidad sin carga	3,000 - 8,500rpm
Dimensiones (LxAxA)	c/BL4025: 413 x 130 x 156mm (16-1/4 x 5-1/8 x 6-1/8") c/BL4040: 425 x 130 x 168mm (16-3/4 x 5-1/8 x 6-5/8")
Peso neto	3.0 - 3.6kg (6.6 - 7.9lbs.)

● Disco de desbaste, guarda, empuñadura lateral, llave de tuercas
GA022GM201: cargador DC40RA, batería BL4040 4.0Ah (2pz), estuche Makpac.

El modelo GA022GZ no incluye cargador ni batería.



40V **BL XPT ADT** **CM 3** **CM 1**

Esmeriladora angular inalámbrica
GA012GM201 / Z 115mm (4-1/2")

Diámetro del disco	115mm (4-1/2")
Diámetro del eje	22.23mm (7/8")
Velocidad sin carga	8,500rpm
Dimensiones (LxAxA)	c/BL4025: 398 x 130 x 156mm (15-5/8 x 5-1/8 x 6-1/8") c/BL4040: 410 x 130 x 168mm (16-1/8 x 5-1/8 x 6-5/8")
Peso neto	3.0 - 3.6kg (6.6 - 7.9lbs.)

● Disco de desbaste, guarda, empuñadura lateral, llave de tuercas
GA012GM201: cargador DC40RA, batería BL4040 4.0Ah (2pz), estuche Makpac.

El modelo GA012GZ no incluye cargador ni batería.



40V **BL XPT AFT** **AWS** **CM 3** **CM 1**

Esmeriladora angular inalámbrica
GA028GM201 / Z 115mm (4-1/2")

Diámetro del disco	115mm (4-1/2")
Diámetro del eje	22.23mm (7/8")
Velocidad sin carga	3,000 - 8,500rpm
Dimensiones (LxAxA)	c/BL4025: 413 x 130 x 156mm (16-1/4 x 5-1/8 x 6-1/8") c/BL4040: 425 x 130 x 168mm (16-3/4 x 5-1/8 x 6-5/8")
Peso neto	3.0 - 3.6kg (6.6 - 7.9lbs.)

● Disco de desbaste, guarda, empuñadura lateral, llave de tuercas
GA028GM201: cargador DC40RA, batería BL4040 4.0Ah (2pz), estuche Makpac.

El modelo GA028GZ no incluye cargador ni batería.



40V **BL XPT AFT** **AWS** **CM 1**

Esmeriladora inalámbrica
GA043GM202 / Z01 115mm (4-1/2")

Diámetro del disco	115mm (4-1/2")
Diámetro del eje	22.23mm (7/8")
Velocidad sin carga	3,000 - 8,500rpm
Dimensiones (LxAxA)	366 x 130 x 147mm (14-3/8 x 5-1/8 x 5-3/4")
Peso neto	3.0 - 5.4 kg (6.6 - 11.9 lbs.)

● Disco de desbaste, guarda, empuñadura lateral, llave de tuercas
GA043GM202: cargador DC40RA, batería BL4040 4.0Ah (2pz)

El modelo GA043GZ01 no incluye cargador ni batería.



40V **BL XPT** **AFT**

Cortadora de metal inalámbrica
CS002GZ 185mm (7-1/4")

Diámetro del disco	185mm (7-1/4")
Max. capacidad de corte	0°: 67mm (2-5/8")
Velocidad sin carga	3,500rpm
Dimensiones (LxAxA)	350 x 232 x 270mm (13-3/4 x 9-1/8 x 10-5/8")
Peso neto	4.3 - 4.9 kg (9.5 - 10.8 lbs.)

● Disco TCT, llave hex, lentes de seguridad

No incluye cargador ni batería.



40V **BL XPT**

Pulidora de doble acción inalámbrica
PV001GM101 / Z 180 mm (7")

Diámetro de la almohadilla	165 mm (6-1/2")
Capacidad de la almohadilla	180 mm (7")
Velocidad sin carga	0 - 2,200rpm Dial: 600 - 2,200
Dimensiones (LxAxA)	496 x 196 x 195mm (19-1/2 x 7-3/4 x 7-5/8")
Peso neto	3.0 - 4.4 kg (6.6 - 9.7 lbs.)

● Llave hexagonal, almohadilla, empuñadura
PV001GM101: cargador DC40RA, batería BL4040 4.0Ah (2pz)

El modelo PV001GZ no incluye cargador ni batería.

XGT



40V BL MOTOR XPT ADT AWS DXT CM 1
Sierra de inglete telescópica inalámbrica
LS003GZ 305mm (12")

Diámetro del disco	305mm (12")
Ángulo de inglete	60° Izquierda / 60° Derecha
Ángulo de biselado	48° Izquierda / 48° Derecha
Máx. capacidad de corte	90° inglete: 107 x 363 mm (4-1/4 x 14-1/4") 45° inglete izq / der: 107 x 255mm (4-1/4 x 10")
Velocidad sin carga	3,600rpm
Dimensiones (LxAxA)	898 x 690 x 725mm (35-1/4 x 27-1/4 x 28-1/2")
Peso neto	30.5 - 31.1 kg (67.2 - 68.6 lbs.)

● Disco de carburo de tungsteno TCT, bolsa para polvo, regla triangular, tornillo de banco vertical, llave hex.



No incluye cargador ni batería.

XGT



40V BL MOTOR XPT ADT AWS DXT CM 1
Sierra de inglete telescópica inalámbrica
LS004GZ 260mm (10-1/4")

Diámetro del disco	260mm (10-1/4")
Ángulo de inglete	60° Izquierda / 60° Derecha
Ángulo de biselado	48° Izquierda / 48° Derecha
Máx. capacidad de corte	90° inglete: 91 x 279mm (3-5/8 x 11") 45° inglete izq / der: 91 x 197mm (3-5/8 x 7-3/4")
Velocidad sin carga	3,600rpm
Dimensiones (LxAxA)	898 x 644 x 660mm (31-1/4 x 25-3/8 x 26")
Peso neto	26.6 - 27.2kg (58.6 - 60.0lbs.)

● Disco de carburo de tungsteno TCT, bolsa para polvo, regla triangular, tornillo de banco vertical, llave hex.



No incluye cargador ni batería.

XGT



40V BL MOTOR XPT ADT AWS CM 1
Sierra de mango trasero inalámbrica
RS002GZ 260mm (10-1/4")

Diámetro del disco	260mm (10-1/4")
Max. capacidad de corte	90°: 95mm (3-3/4") 45°: 70mm (2-3/4") 56°: 54.5mm (2-1/8")
Velocidad sin carga	4,000rpm
Dimensiones (LxAxA)	489 x 193 x 309mm (19-1/4 x 7-5/8 x 12-1/8")
Peso neto	5.7 - 6.3kg (13.0 - 13.9lbs.)

● Disco de carburo de tungsteno TCT, llave.



No incluye cargador ni batería.

XGT



40V BL MOTOR XPT ADT CM 1
Sierra de mango trasero inalámbrica
RS001GM101 / Z 185mm (7-1/4")

Diámetro del disco	185mm (7-1/4")
Max. capacidad de corte	90°: 65mm (2-9/16") 45°: 45mm (1-3/4") 53°: 38mm (1-1/2")
Velocidad sin carga	6,400rpm
Dimensiones (LxAxA)	446 x 196 x 270mm (17-1/2 x 7-3/4 x 10-5/8")
Peso neto	5.1-5.7kg (11.2-12.6lbs.)

● Disco de sierra, llave hex.
RS001GM101: cargador DC40RA, batería BL4040 4.0Ah (1pz).



El modelo RS001GZ no incluye cargador ni batería.

XGT

NUEVO



40V BL MOTOR XPT ADT AWS CM 1
Sierra circular inalámbrica
HS011GZ 260mm (10-1/4")

Diámetro del disco	260 - 270mm (10-1/4 - 10-5/8")
Max. capacidad de corte	0°: 97 - 101 mm (3-13/16 - 4") 45°: 68 - 71 mm (2-11/16 - 2-13/16") 60°: 48 - 51 mm (1-7/8 - 2")
Velocidad sin carga	3,500rpm
Dimensiones (LxAxA)	453 x 196 x 336mm (17-7/8 x 7-3/4 x 13-1/4")
Peso neto	5.5 - 6.7kg (12.1 - 14.8 lbs.)

● Disco de sierra TCT, boquilla para polvo, llave hex



No incluye cargador ni batería.

XGT



40V BL MOTOR XPT ADT AWS CM 1
Sierra circular inalámbrica
HS010GT201 / Z 235 mm (9-1/4")

Diámetro del disco	235 mm (9-1/4")
Max. capacidad de corte	0°: 85 mm (3-3/8") 45°: 61 mm (2-3/8") 60°: 41 mm (1-5/8")
Velocidad sin carga	4,000rpm
Dimensiones (LxAxA)	430 x 224 x 316 mm (17 x 8-7/8 x 12-1/2")
Peso neto	5.5 - 6.1 kg (12.1 - 13.4 lbs.)

● Disco de sierra TCT, boquilla para polvo, llave hex, regla guía.
HS010GT201: cargador DC40RA, batería BL4050 5.0Ah (2pz)



El modelo HS010GZ no incluye cargador ni batería.

XGT



40V BL MOTOR XPT ADT AWS CM 1
Sierra circular inalámbrica
HS003GM201 / Z 190 / 185mm (7-1/2 / 7-1/4")

Diámetro del disco	190 / 185mm (7-1/2 / 7-1/4")
Max. capacidad de corte	90°: 68.5 / 66mm (2-11/16 / 2-5/8") 45°: 47.5 / 45.5mm (1-7/8 / 1-13/16") 56°: 35.5 / 34mm (1-3/8 / 1-5/16")
Velocidad sin carga	6,000rpm
Dimensiones (LxAxA)	c/BL4025: 316 x 200 x 290mm (12-1/2x7-7/8x11-3/8")
Peso neto	4.1 - 4.4kg (9.0 - 9.7lbs.)

● Disco de sierra TCT, boquilla para polvo, llave hex.
HS003GM201: cargador DC40RA, batería BL4040 4.0Ah (2pz), estuche Makpac.



XGT



40V BL MOTOR XPT ADT AWS CM 1
Sierra circular inalámbrica
HS004GZ 190/185mm (7-1/2 / 7-1/4")

Diámetro del disco	190 / 185mm (7-1/2 / 7-1/4")
Max. capacidad de corte	90°: 62.5 / 60mm (2-7/16 / 2-3/8") 45°: 44.5 / 43mm (1-3/4 / 1-11/16") 48°: 42 / 41mm (1-5/8 / 1-5/8")
Velocidad sin carga	6,000rpm
Dimensiones (LxAxA)	c/BL4025: 322x210x290mm(12-5/8 x 8-1/4 x 11-3/8") c/BL4040: 337x210x290mm(13-1/4 x 8-1/4 x 11-3/8")
Peso neto	4.4 - 4.7kg (9.7 - 10.4lbs.)

● Disco de sierra TCT, boquilla para polvo, llave hex, regla guía.



No incluye cargador ni batería.

XGT



40V BL MOTOR XPT ADT AWS CM 1
Sierra circular de incisión inalámbrica
SP001GZ 165mm (6-1/2")

Diámetro del disco	165mm (6-1/2")
Max. capacidad de corte	90°: 56 mm (2-3/16") 45°: 40 mm (1-9/16") 48°: 38 mm (1-1/2")
Velocidad sin carga	2,500 - 4,900rpm
Dimensiones (LxAxA)	347 x 221 x 271mm (13-5/8 x 8-3/4 x 10-5/8")
Peso neto	4.4 - 5.0kg (9.7 - 11.0lbs.)

● Disco de carburo de tungsteno TCT, llave hex.



No incluye cargador ni batería.



40V **BL MOTOR XPT SOFT NOLOAD**

Sierra caladora inalámbrica
JV001GM201 / GD201 / GZ 26 mm (1")

Longitud de corte	26 mm (1")
Máx. capacidad de corte	Madera: 135 mm (5-5/16") Aluminio: 20 mm (13/16")
Carreras por minuto	800 - 3,500
Tipo de vástago	Bayoneta
Dimensiones (LxAxA)	269 x 84 x 189 mm (10-5/8 x 3-5/16 x 7-7/16")
Peso neto	2.6 - 2.9 kg (5.7 - 6.4 lbs.)

● Segueta, cubierta de base, boquilla para polvo, llave hex, dispositivo anti-astillas
JV001GM201: cargador DC40RA, batería BL4040 4.0Ah (2pz)
JV001GD201: cargador DC40RA, batería BL4025 2.5Ah (2pz)

El modelo JV001GZ no incluye cargador ni batería



40V **BL MOTOR XPT AVT**

Sierra recíproca inalámbrico
JR002GM201 / Z 32mm (1-1/4")

Longitud de recorrido	32mm (1-1/4")
Carreras por minuto	0 - 3,000
Max. carreras por minuto	1,000 - 3,000
Capacidad	Madera: 255 mm (10") Tubo: 130 mm (5-1/8")
Dimensiones (LxAxA)	424 x 97 x 217 mm (16-3/4 x 3-13/16 x 8 - 1/2")
Peso neto	4.6 - 5.8 kg (10.1 - 12.8 lbs.)

● Juego de seguetas
JR002GM201: cargador DC40RA, batería BL4040 4.0Ah (2pz)

El modelo JR002GZ no incluye cargador ni batería



40V **BL MOTOR XPT**

Sierra recíproca inalámbrica
JR001GM201 / Z 32mm (1-1/4")

Longitud de recorrido	32mm (1-1/4")
Carreras por minuto	Alto / Bajo: 0-3,000 / 0-2,300
Capacidad	Tubo: 130mm (5-1/8") Madera: 255mm (10")
Dimensiones (LxAxA)	c/BL4025: 457x88x233mm (18x3-1/2x9-1/8") c/BL4040: 472x88x239mm (18-5/8x3-1/2x9-3/8")
Peso neto	4.2 - 4.5kg (9.3 - 9.9 lbs.)

● Juego de seguetas B-015153, B-05044 y B-05038 (3x).
JR001GM201: cargador DC40RA, batería BL4040 4.0Ah (2pz), maletín plástico.

El modelo JR001GZ no incluye cargador ni batería.



40V **AWS BL MOTOR XPT**

Cepillo inalámbrico
KP001GM201 / Z 82mm (3-1/4")

Ancho de cepillado	82mm (3-1/4")
Profundidad de cepillado	4mm (5/32")
Velocidad sin carga	15,000rpm
Cuchilla	82mm (3-1/4")
Dimensiones (LxAxA)	330 x 156 x 166mm (13 x 6-1/8 x 6-1/2")
Peso neto	3.7 - 4.9kg (8.2 - 10.8 lbs.)

● Cuchilla de cepilladora, conjunto de cuchilla, regla de guía, guía de profundidad, llave de tubo. KP001GM201: cargador DC40RA, batería BL4040 4.0Ah (2pz)

El modelo KP001GZ no incluye cargador ni batería



40V **BL MOTOR**

Recortadora inalámbrica
RT001GM201 / GZ04 6.35mm (1/4")

Velocidad sin carga	10,000 - 31,000rpm
Ajuste de profundidad	Con la base recortadora: 0 - 40 mm (0 - 1-9/16") Con la base de inmersión: 0 - 35 mm (0 - 1-3/8")
Capacidad	Collet: 6.35mm (1/4")
Dimensiones (LxAxA)	124 x 89 x 197 mm (4-7/8 x 3-1/2 x 7-3/4")
Peso neto	2.2 - 2.5 kg (4.9 - 5.5 lbs.)

● Base recortadora, guía de recortadora, boquilla de polvo, montaje de guía recta, base inclinable base desplazada, base de inmersión
RT001GM201: cargador DC40RA, batería BL4040 4.0Ah (2pz), estuche Makpac.

El modelo RT001GZ04 no incluye cargador ni batería.



40V **BL MOTOR XPT**

Clavadora inalámbrica
FN001GZ Ga18 15 - 40mm (5/8 - 1-5/8")

Capacidad	Longitud: 15-40mm (5/8 - 1-5/8") Calibre: Ga18
Capacidad del magazine	100
Calidad de disparo	Con BL4025: 4.000 (con una sola carga de batería)
Dimensiones (LxAxA)	c/BL4025: 265x83x244mm (10-3/8x3-1/4x9-5/8") c/BL4040: 271x100x244mm (10-5/8x3-15/16x9-5/8")
Peso	2.6 - 2.9kg (5.7 - 6.4lbs)

● Lentes de seguridad, adaptador, llave hex, clip para cinturón

No incluye cargador ni batería.



40V **BL MOTOR XPT**

Clavadora inalámbrica
PT001GZ Ga 23 15-35mm (5/8 - 1-3/8")

Capacidad	Longitud: 15, 18, 25, 30, 35 mm (5/8, 11/16, 1, 1-3/16, 1-3/8") Calibre: 23 Ga
Capacidad del magazine	120pcs
Dimensiones (LxAxA)	218 x 86 x 226mm (8-5/8 x 3-3/8 x 8-7/8")
Peso neto	2.4 - 3.0kg (5.3 - 6.6 lbs.)

● Lentes de seguridad, adaptador, llave hex, clip para cinturón

No incluye cargador ni batería



40V **BL MOTOR**

Soplador de aire inalámbrico
AS001GA101 / Z

Aplicaciones	Soplado, inflado, desinflado de cámaras de aire, piscina de juegos, limpieza de filtros de aire
Control de velocidad	Gatillo con velocidad variable
Volumen de aire	4 modos
Interruptor de bloqueo	Si
Dimensiones (LxAxA)	175 x 94 x 248 mm (6-7/8 x 3-11/16 x 9-3/4")
Peso	1.5 - 2.3 kg (3.3 - 5.1 lbs.)

● Clip para cinturón.
AS001GA101: cargador DC40RC, batería BL4020 2.0Ah (1pz)

El modelo AS001GZ no incluye cargador ni batería.



XGT

NUEVO



40V MOTOR XPT
Vibrador de concreto inalámbrico
VR003GM101 / Z 32 mm (1-1/4")

Vibraciones por minuto	15,500 / 12,000
Cantidad de trabajo	Con batería BL4040: 45min / 60min
Diámetro del vibrador	32 mm (1-1/4")
Conjunto de eje flexible	1.2, 1.7, 2.4m (3.9, 5.6, 7.9 ft)
Dimensiones (LxAxA)	282 x 112 x 258 mm (11-1/8 x 4-3/8 x 10-1/8")
Peso neto	4.8 - 7.8kg (10.6 - 17.2 lbs.)

● Llave.
VR003GM101: chicote de 1.2m, cargador DC40RA, batería BL4040 4.0Ah (1pz)

El modelo VR003GZ no incluye cargador ni batería

XGT

NUEVO



40V MOTOR XPT
Vibrador de concreto inalámbrico
VR001GZ 32 mm (1-1/4")

Vibraciones por minuto	15,500 / 12,000
Cantidad de trabajo	Con batería BL4040: 54min / 60min
Diámetro del vibrador	32 mm (1-1/4")
Conjunto de eje flexible	1.2, 1.7, 2.4m (3.9, 5.6, 7.9 ft)
Dimensiones (LxAxA)	282 x 112 x 258 mm (11-1/8 x 4-3/8 x 10-1/8")
Peso neto	4.8 - 7.8 kg (10.6 - 17.2 lbs.)

● Llave

No incluye cargador ni batería

XGT

40V MOTOR BL ADT AFT WG
Desbrozadora inalámbrica
UR006GM101 / Z02 CM 1

Ancho de corte	Cuchilla de metal: 255mm (10") Cabezal c/ hilo nylon: 430mm (17") Cuchilla de plástico: 305 mm (12")
Velocidad sin carga	Cabezal c/ hilo nylon: (3 / 2 / 1): 0 - 5,500 / 0 - 5,000 / 0 - 4,600rpm
Tamaño del eje	M10 x 1.25 LH
Dimensiones (LxAxA)	1,815 x 677 x 540mm (71-1/2 x 26-3/4 x 21-1/4")
Peso	5.6 - 6.2kg (12.3 - 13.7 lbs.)

● Lentes de seguridad, cabezal de corte nylon, bolsa de accesorios, llave hex, desatornillador, árnas
UR006GM101: cuchilla de metal, cuchilla de plástico

Ninguno de los modelos incluye cargador ni batería.

XGT



40V MOTOR BL ADT AFT WG
Desbrozadora inalámbrica
UR002GZ04 CM 1

Ancho de corte	Cuchilla de metal: 230mm (9") Cabezal c/ hilo nylon: 350mm (13-3/4") Disco de carburo TCT: 255mm (10") Cuchilla de plástico: 255mm (10")
Velocidad sin carga	Alto / Medio / Bajo: 0 - 6,500 / 5,300 / 3,500rpm
Tamaño del eje	M10 x 1.25 LH
Dimensiones (LxAxA)	1,735 x 630 x 500mm (68-1/4 x 24-3/4 x 19-3/4")
Peso	4.2 - 4.8kg (9.3 - 10.6 lbs.)

● Lentes de seguridad, cabezal de corte nylon, bolsa de accesorios, llave hex, desatornillador, árnas

No incluye cargador ni batería.

XGT X2
80V max



40V MOTOR BL ADT AFT WG
Desbrozadora inalámbrica
UR012GZ02 CM 1

Ancho de corte	Cuchilla de metal: 255mm (10") Cabezal c/ hilo nylon: 480mm (18-7/8") Cuchilla recortadora: 270mm (8-7/8") Cuchilla de plástico: 305mm (12")
Velocidad sin carga	Cuchilla de metal: (3/2/1): 0-6,800 / 0-5,000 / 0-3,500rpm Cabezal c/hilo nylon: (3/2/1): 0-5,000 / 0-4,200 / 0-3,500rpm Cuchilla de plástico: (3/2/1): 0-6,800 / 0-5,000 / 0-3,500rpm
Tamaño del eje	M10 x 1.25 LH
Dimensiones (LxAxA) c/BL4050F:	1,790 x 680 x 590 mm (70-1/2x26-3/4x23-1/4")
Peso	8.0 - 9.3 kg (17.6 - 20.5 lbs.)

● Lentes de seguridad, cabezal de corte nylon, bolsa de accesorios, llave hex, desatornillador, árnas

No incluye cargador ni batería.

XGT

*Consultar página 41 para accesorios opcionales



40V MOTOR BL AFT WG
Multiherramienta inalámbrica
UX01GZ CM 1

Velocidad sin carga	Alto: 0 - 9,700rpm Medio: 0 - 8,200rpm Bajo: 0 - 5,700 rpm
Dimensiones (LxAxA)	1,027 x 320 x 209mm (40-1/2 x 12-5/8 x 8-1/4")
Peso	4.1 - 4.7 kg (9.3 - 10.6 lbs.)

● Lentes de seguridad, árnas, llave hex, bolsa de accesorios.

No incluye cargador ni batería.

XGT



40V MOTOR BL WG
Cortasetos inalámbrico
UH004GZ 600mm (23-5/8") CM 1

Longitud de espada	600mm (23-5/8")
Máx. capacidad de corte	23.5mm (15/16")
Carreras por minuto	Alto / Medio / Bajo : 5,000 / 3,600 / 2,000
Dimensiones (LxAxA)	c/ BL4025: 1,123 x 225 x 199mm (44-1/2 x 8-7/8 x 7-7/8")
Peso	4.4 - 4.7kg (9.7 - 10.4 lbs.)

● Lentes de seguridad, cuchilla, cubierta de cuchilla.

El modelo UB001GZ no incluye cargador ni batería.

XGT



40V MOTOR BL WG
Cortasetos inalámbrico
UH006GD201 / Z 600mm (23-5/8") CM 1

Longitud de espada	600mm (23-5/8")
Máx. capacidad de corte	25.0 mm (1")
Carreras por minuto	Alto / Medio / Bajo : 4,000 / 3,000 / 2,000
Dimensiones (LxAxA)	1,123 x 225 x 199 mm (44-1/2 x 8-7/8 x 7-7/8")
Peso	4.6 - 4.9 kg (10.1 - 10.8 lbs.)

● Lentes de seguridad, cuchilla, cubierta de cuchilla.
UH006GD201: cargador DC40RA, batería BL4025 2.5Ah (2pz)

El modelo UH006GZ no incluye cargador ni batería.

XGT



40V MOTOR BL WG
Cortasetos inalámbrico
UH008GZ 600mm (23-5/8") CM 1

Longitud de espada	600mm (23-5/8")
Máx. capacidad de corte	21.5 mm (7/8")
Carreras por minuto	Alto / Medio / Bajo : 5,000 / 3,600 / 2,000
Dimensiones (LxAxA)	1,123 x 225 x 199 mm (44-1/2 x 8-7/8 x 7-7/8")
Peso	4.4 - 4.7 kg (9.7 - 10.4 lbs.)

● Lentes de seguridad, cuchilla, cubierta de cuchilla.

No incluye cargador ni batería.



40V	BL MOTOR	WG	CM 1
Motosierra inalámbrica			
UC017GT101 / Z		450 mm (18")	
Longitud de la espada	450 mm (18")		
Paso de cadena	9.5mm (3/8")		
Calibre de la cadena	1.1 mm (0.043")		
Velocidad de la cadena	0 - 24.7 m/s (0 - 1,482 m/min) (0 - 4,862 FPM)		
Dimensiones (LxAxA)	446 x 237 x 274mm (17-1/2 x 9-3/8 x 10-3/4")		
Peso neto	6.0 - 6.5 kg (13.2 - 14.4 lbs.)		
<ul style="list-style-type: none"> Barra guía, cubierta de la barra guía, cadena, aceite lubricante, llave. UC017GT101: cargador DC40RA, batería BL5040F 5.0Ah (2pz) 			



40V	BL MOTOR	WG	CM 1
Motosierra inalámbrica			
UC004GM103 / Z02		350 mm (14")	
Longitud de la espada	350 mm (14")		
Paso de cadena	9.5mm (3/8")		
Calibre de la cadena	1.1 mm (0.043")		
Velocidad de la cadena	0 - 24.8 m/s (0 - 1,490 m/min) (0 - 4,880 FPM)		
Dimensiones (LxAxA)	266 x 194 x 227 mm (10-1/2 x 7-5/8 x 8-15/16")		
Peso neto	3.8 - 4.7 kg (8.4 - 10.4 lbs.)		
<ul style="list-style-type: none"> Barra guía, cubierta de la barra guía, cadena, aceite lubricante, llave. UC004GM103: cargador DC40RA, batería BL4040 4.0Ah (1pz) 			



40V	BL MOTOR	WG	CM 1
Motosierra inalámbrica			
UC003GM103 / Z02		300 mm (12")	
Longitud de la espada	300 mm (12")		
Paso de cadena	9.5mm (3/8")		
Calibre de la cadena	1.1 mm (0.043")		
Velocidad de la cadena	0 - 24.8 m/s (0 - 1,490 m/min) (0 - 4,880 FPM)		
Dimensiones (LxAxA)	266 x 194 x 227 mm (10-1/2 x 7-5/8 x 8-15/16")		
Peso neto	3.8 - 4.7 kg (8.4 - 10.4 lbs.)		
<ul style="list-style-type: none"> Barra guía, cubierta de la barra guía, cadena, aceite lubricante, llave. UC003GM103: cargador DC40RA, batería BL4040 4.0Ah (1pz) 			



40V	BL MOTOR	XPT AFT	WG	CM 1
Motosierra telescópica inalámbrica				
UA004GM101 / Z			300mm (11-3/4")	
Longitud de espada	300mm (11-3/4")			
Paso de cadena	9.5mm (3/8")			
Velocidad de la cadena	20.0 m/s (1,200 m/min) (3,940 FPM)			
Cadena	Calibre: 1.1 - 1.3 mm (0.043 - 0.050")			
Dimensiones (LxAxA)	sin barra guía: 2,516 - 3,748 x 156 x 187 mm (99 - 147-1/2 x 6-1/8 x 7-3/8")			
Peso neto	7.8 - 9.1 kg (17.2 - 20.1 lbs.)			
<ul style="list-style-type: none"> Cadena de sierra, barra guía, cubierta de la barra guía, llave, llave hex, aceite de cadena, bolsa de accesorios. UA004GM101: cargador DC40RA, batería BL4040 4.0Ah (2pz) 				



40V	BL MOTOR	XPT ADT	WG	CM 1
Motoperforador inalámbrico				
DG001GZ02			13mm (1/2")	
Capacidad máx de perforación	200 mm			
	Arcilla: 150mm			
Capacidad de sujeción	2 - 13 mm (1/16 - 1/2")			
Velocidad sin carga	0 - 1,500rpm			
Torque máximo	55 N·m (487 in.lbs)			
Dimensiones (LxAxA)	788 x 605 x 199 mm (31 x 23-3/4 x 7-7/8")			
Peso neto	7.2 - 8.1 kg (15.9 - 17.9 lbs.)			
<ul style="list-style-type: none"> Barrena de tierra, llave allen, llave de broquero, set de empuñadura, adaptador de broca 				



40V	BL MOTOR	WG	CM 1
Compresor de aire inalámbrico			
AC001GZ			7.6 L (2 GAL)
Tanque	7.6 L (2 gal)		
Presión	0.72 MPa (105 PSI) / 0.93 MPa (135 PSI)		
No. de salida	1		
Peso neto	11.6 - 12.8 kg (25.6 - 28.2 lbs.)		

Cortadora de césped inalámbrica LM001JM101 / LM002JM101

Funciona con una batería de 64Vmax Li-Ion

BL6440 (4.0Ah)

DC64WA

64Vmax	DC64WA
BL6440 4.0Ah	120 min

Ancho de corte

LM001J: **480mm**

LM002J: **534mm**

Mayor rendimiento de corte

Trasero Frente

La cuchilla está diseñada para que se incline hacia el lado frontal de la cortadora de césped cuando está instalada, evitando el doble corte y reduciendo el consumo de energía

Se puede almacenar verticalmente

64Vmax Li-Ion

Diseño de mayor rendimiento de corte para una menor reducción de la velocidad de rotación de la hoja

Cortadora de césped inalámbrica

LM001JM101 / LM002JM101

Ancho de corte	LM001J: 480 mm (18-7/8")	LM002J: 534 mm (21")
Altura de corte	20 - 100 mm (13/16 - 3-15/16")	
Cap. de la caja de pasto	LM001J: 62L	LM002J: 70L
Área de corte real	LM001J: 1,400 m²	LM002J: 1,600 m²
Dimensiones (LxAxA)	LM001J: 1,600 - 1,680 x 540 x 955 - 1,080 mm (63 - 66 x 21-1/4 x 37-1/2 - 42-1/2")	
	LM002J: 1,710 - 1,800 x 585 x 985 - 1,115 mm (67-1/2 - 71 x 23 x 38-3/4 - 44")	
Peso neto	LM001J: 24.4 - 26.1 kg (53.8 - 57.5 lbs.)	LM002J: 25.7 - 27.6 kg (56.7 - 60.8 lbs.)

● Cuchilla tipo barra de 2 dientes, tapón de mulching, llave de caja, caja deposito para césped, cargador DC64WA, batería BL6440 4.0Ah (1pz)

18V X2 Litio-ion

Herramientas poderosas por sus dos baterías en serie de 18V Litio-ion



Corta Césped
DLM460 / DLM431 /
DLM432 / DLM532 /
DLM533

Cabezal de alimentación
multifunción inalámbrico
DUX60

Desbrozadora Inalámbrica
DUR365U / DUR366L

Desbrozadora Inalámbrica
DUR368A / DUR368L /
DUR369A / DUR369L

Motosierra
DUC353 / DUC405 /
DUC406

Sopladora
DUB362 / DUB363

Tijera
DUP361 / DUP362

Dos baterías de 18V Litio-ion pueden ser instaladas en la herramienta sustituyendo la energía de una batería de 36V al sistema del motor DC.



Las baterías compatibles son:



1.5Ah BL1815N



2.0Ah BL1820



3.0Ah BL1830B
Con indicador de cargad de la batería



4.0Ah BL1840B
Con indicador de cargad de la batería



5.0Ah BL1850B
Con indicador de cargad de la batería



6.0Ah BL1860B
Con indicador de cargad de la batería

Cuando baterías de diferentes capacidades son usadas juntas, por ejemplo una de 1.5Ah (BL1815N) y una de 3.0Ah (BL1830) ó una batería de 3.0Ah al 70% de carga y la otra de igual amperaje al 100%, la herramienta se detiene cuando la carga de la batería de menor capacidad se ha agotado.



Expanda su línea de Litio-ion

Cortadora de césped
DLM460 / DLM431 / DLM432
DLM532 / DLM533

Motosierra
DUC353 / DUC405 /
DUC406

Sopladora
DUB361 /
DUB362 /
DUB363

Desbrozadora
DUR368A / DUR368L /
DUR369A / DUR369L /
DUR365U / DUR366L

Tijeras
DUP361 / DUP362

Multiherramienta
DUX60

Aspiradoras de mochila
DVC261 / DVC265 /
DVC660 / DVC665

Aspiradoras
DVC860L / DVC150L
DVC151L

Rotomartillo electro-neumático
DHR263 / DHR264 /
DHR280, DHR282 /
DHR281, DHR283

Rotomartillo electro-neumático
DHR400N

Esmeriladora angular
DGA701 / DGA901 /
DGA700 / DGA900

Sierra recíproca
DJR360

Cortadora de metal
DLW140

Sierra de inglete compuesto
DLS714 / DLS110 / DLS111 /
DLS112 / DLS211 / DLS212

Sierra circular
DHS710 / DHS781 / DHS900
DHS901

Degolladora
DWT310

Cortadora
DCE090

Sierra de mango trasero
DRS780

Sierra circular de incisión
DSP600 / DSP601

Taladro angular
DDA460

Aspiradoras
DVC865L / DVC867L / DVC155L

Expanda su línea de Litio-ion



CONTIENE 2 BATERIAS

36V **BL MOTOR** **XPT AVT** **SOFT NOLOAD** **AWS** **CM 1**

Rotomartillo electro-neumático inalámbrico
DHR400T2UN 40mm (1-9/16") SDS MAX

Energía de impacto Proceso EPTA-05/2009: 8J
Capacidad Concreto con broca TCT: 40mm (1-9/16")
Concreto (con core bit): 105mm (4-1/8")

Golpes por minuto 1,450 - 2,900gpm
Velocidad sin carga 250 - 500rpm
Dimensiones (LxAxA) 473 x 120 x 285mm (18-5/8 x 4-3/4 x 11-1/4")
Peso neto 7.3 - 8.1kg (16.1 - 17.9lbs)

- Empuñadura lateral, tope de profundidad, grasa, unidad inalámbrica RF, batería BL1850B 5.0Ah (2pz)



Estuche Makpac

36V **BL MOTOR** **XPT AVT** **SOFT NOLOAD** **CM 1**

Rotomartillo electro-neumático inalámbrico
DHR280ZWJ 28mm (1-1/8") SDS PLUS

Energía de impacto Proceso EPTA-05/2009: 2.8J
Capacidad Concreto: 28mm (1-1/8") Acero: 13mm (1/2")
Madera: 32mm (1-1/4")

Golpes por minuto 0-5,000gpm
Velocidad sin carga 0 - 980rpm
Dimensiones (LxAxA) 373 x 134 x 232mm (14-3/4 x 5-1/4 x 9-1/8")
Peso neto 3.8 - 4.9Kg (8.4 - 10.8lbs)

- Empuñadura lateral, tope de profundidad, paño, grasa, depósito de polvo, estuche Makpac

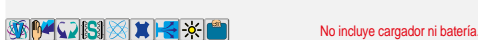

Estuche Makpac

Juego de porta herramienta rápido

36V **BL MOTOR** **XPT AVT** **SOFT NOLOAD** **AFT AWS** **CM 1**

Rotomartillo electro-neumático inalámbrico
DHR283T2JU 28mm (1-1/8") SDS PLUS

Energía de impacto Proceso EPTA-05/2009: 2.9J
Capacidad Concreto: 28mm (1-1/8") Acero: 13mm (1/2")
Madera: 32mm (1-1/4")

Golpes por minuto 0 - 5,000gpm
Velocidad sin carga 0 - 980rpm
Dimensiones (LxAxA) 404 x 134 x 232mm (15-7/8 x 5-1/4 x 9-1/8")
Peso neto 4.1 - 4.9Kg (9.0 - 10.8lbs)

- Cargador DC18RD, batería BL1850B 5.0Ah (2pz), juego de porta herramienta rápido, empuñadura lateral, tope de profundidad, grasa, estuche Makpac, depósito para polvo, recolector de polvo, unidad inalámbrica RF.



CONTIENE 2 BATERIAS

Estuche Makpac

36V **BL MOTOR** **XPT** **CM 1**

Rotomartillo electro-neumático inalámbrico
DHR263PM2J 26mm (1") SDS PLUS

Energía de impacto Proceso EPTA-05/2009: 2.5J
Capacidad Concreto: 26mm (1") Acero: 13mm (1/2")
Madera: 32mm (1-1/4")

Golpes por minuto 0 - 5,000gpm
Velocidad sin carga 0 - 1,250rpm
Dimensiones (LxAxA) 350 x 116 x 232mm (13-3/4 x 4-9/16 x 9-1/8")
Peso neto 4.1 - 5.1kg (9 - 11.3lbs)

- Tope de profundidad, empuñadura lateral, cargador DC18RD, batería BL1840B 4.0Ah (2pz), paño, grasa, estuche Makpac

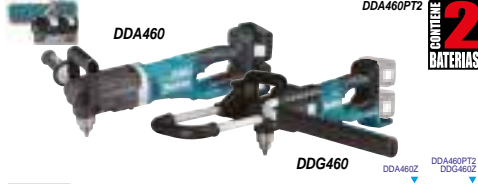

CONTIENE 2 BATERIAS

36V **BL MOTOR** **XPT ADT** **CM 3** **CM 1**

Taladro angular inalámbrico
DDA460PT2 / Z / DDG460Z 13mm (1/2")

Capacidad Acero: 13mm (1/2")
Madera, broca autoalimentada:
Alto: 65mm (2-9/16") Bajo: 118mm (4-5/8")
DDG460: suelo arenoso: 200mm arcilla: 150mm

Velocidad sin carga Alto: 0-1,400rpm / Bajo: 0-350rpm
Torque máximo Alto: 136 N.m (1,210lbs) Bajo: 48N.m (430lbs)
Capacidad de sujeción 2 - 13mm (5/64 - 1/2")
Dimensiones (LxAxA) DDA460: 538 x 128x 223mm (21-1/4 x 5 x 8-3/4")
DDG460: 840x607x223mm

Peso neto DDA460: 5.7-6.4Kg (12.6-14.0lbs) DDG460: 7.3-8.2Kg (16.1-18.1lbs)

- DDA460PT2 / DDA460Z: Llave allen, llave de broquero, empuñadura lateral.
- DDA460PT2: cargador DC18RD, batería BL1850B 5.0Ah (2pz), estuche plástico, DDG460Z: Llave de mandril, llave (3pz), adaptador de punta, set de empuñadura, perno

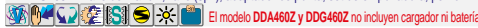

CONTIENE 2 BATERIAS

36V **BL MOTOR** **XPT** **CM 1**

Degolladora inalámbrica
DWT310PT2 / ZK

Capacidad Tornillo de tensión contralada: M16, M20, M22 (5/8", 3/4", 7/8")
Velocidad sin carga 14rpm
Torque máximo 804 N.m (593 ft.lbs)
Dimensiones (LxAxA) 296 x 130 x 377mm (11-5/8 x 5-1/8 x 14-7/8")
Peso neto 6.5 - 7.1kg (14.3 - 15.7lbs)

- Maletín, correa, desarmador.
- DWT310ZK: dado interno 3/4"-M20 y dado externo 7/8"-M22.
- DWT310PT2: cargador DC18RD, batería BL1850B 5.0Ah (2pz), dado interno 3/4"-M20 y dado externo 7/8"-M22.



36V **BL MOTOR** **CM 1**

Cortadora de metal inalámbrica
DLW140Z 355mm (14")

Diámetro del disco 355mm (14")
Eje 25.4mm (1")
Velocidad sin carga 3,800rpm
Capacidad corte 90° Circular: 127mm (5") Cuadrado: 119mm (4-11/16")
Rectangular: 115 x 130mm (4-1/2 x 5-1/8")
Capacidad corte 45° Circular: 127mm (5") Cuadrado: 106mm (4-3/16")
Rectangular: 115 x 103mm (4-1/2 x 4-1/16")
Dimensiones (LxAxA) 537 x 290 x 640mm (21-1/8 x 11-3/8 x 25-1/4")
Peso neto 17.2 - 17.8 kg (37.9 - 39.3lbs)

- Disco de corte

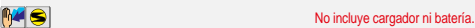

CONTIENE 2 BATERIAS

36V **BL MOTOR** **XPT ADT AFT AWS** **CM 3** **CM 1**

Esmeriladora angular inalámbrica
DGA901PT2 / ZU 230mm (9")

Diámetro del disco 230mm (9")
Eje 22.23mm (7/8")
Velocidad sin carga 6,000rpm
Dimensiones (LxAxA) 499 x 250 x 158mm (19-5/8 x 9-7/8 x 6-1/4")
Peso neto 5.2 - 8.0kg (11.4 - 17.7lbs)

- Guarda del disco, empuñadura lateral, llave de tuercas, DGA901PT2: cargador DC18RD, batería BL1850 5.0Ah (2pz).



CONTIENE 2 BATERIAS

36V **BL MOTOR** **XPT ADT AFT AWS** **CM 3** **CM 1**

Esmeriladora angular inalámbrica
DGA701PT2 / Z 180mm (7")

Diámetro del disco 180mm (7")
Eje 22.23mm (7/8")
Velocidad sin carga 7,800rpm
Dimensiones (LxAxA) 499 x 200 x 158mm (19-5/8 x 7-7/8 x 6-1/4")
Peso neto 5.0 - 6.0 kg (11.0 - 13.3lbs)

- Guarda del disco, empuñadura lateral, llave de tuercas, DGA701PT2: cargador DC18RD, batería BL1850 5.0Ah (2pz).





DLS211PT2U
CONTIENE 2 BATERÍAS

36V **BL MOTOR** DXT ADT AWS **CM 1**

Sierra de inglete telescópica inalámbrica
DLS211PT2U / ZU 305mm(12")

Diámetro del disco	305mm (12")
Ángulo de inglete	60° Izquierda / 60° Derecha
Ángulo biselado	48° Izquierda / 48° Derecha
Máx. capacidad de corte	90° inglete 107 x 363mm(4-1/4 x 14-1/4") 45° inglete Izq/Der: 107 x 255mm (4-1/4x14-1/4")
Velocidad sin carga	4,400rpm
Dimensiones (LxAxA)	898 x 690 x 725mm (35-1/4 x 27-1/4 x 28-1/2")
Peso neto	30.7 - 31.1kg (67.6 - 69.1lbs)

● Disco de carburo de tungsteno TCT, bolsa para polvo, regla triangular, tornillo de banco vertical, llave hex, soporte unidad inalámbrica RF. DLS211PT2: cargador DC18RD, batería BL1850B 5.0Ah (2pz)

El modelo DLS211ZU no incluye cargador ni batería Bluetooth Con unidad RF (198901-5)



36V **BL MOTOR** DXT ADT AWS **CM 1**

Sierra de inglete telescópica inalámbrica
DLS111ZU 260mm(10-1/4")

Diámetro del disco	260mm (10-1/4")
Ángulo de inglete	60° Izquierda / 60° Derecha
Ángulo biselado	48° Izquierda / 48° Derecha
Máx. capacidad de corte	90° inglete 91 x 279mm (3-5/8 x 11") 45° inglete Izq / Der 91 x 179mm(3-5/8 x 7-3/4")
Velocidad sin carga	4,400rpm
Dimensiones (LxAxA)	805 x 644 x 660mm (31-3/4 x 25-3/8 x 26")
Peso neto	26.6 - 27.3kg (58.6 - 60.2lbs)

● Disco de carburo de tungsteno TCT, bolsa para polvo, regla triangular, tornillo de banco vertical, llave hex, soporte unidad inalámbrica RF.

Bluetooth Con unidad RF (198901-5) No incluye cargador ni batería



36V **BL MOTOR** XPT ADT AWS **CM 1**

Sierra circular inalámbrica
DHS900Z 235mm (9-1/4")

Diámetro del disco	235mm (9-1/4")
Máx. capacidad de corte	90°: 85mm (3-3/8") 45°: 61mm (2-3/8") 60°: 44mm (1-3/4")
Velocidad sin carga	4,500rpm
Dimensiones (LxAxA)	413 x 196 x 316mm (16-1/4 x 7-3/4 x 12-1/2")
Peso neto	5.3-6.0kg (11.7-13.2lbs)

● Disco TCT, regla de guía, llave hex.

Bluetooth No incluye cargador ni batería



36V **BL MOTOR** XPT ADT AWS **CM 1**

Sierra circular inalámbrica
DHS783ZU 190 / 185mm (7-1/2 / 7-1/4")

Diámetro del disco	190 / 185mm (7-1/2 / 7-1/4")
Máx. capacidad de corte	90°: 62.5 / 60mm (2-7/16 / 2-3/8") 45°: 44.5 / 43mm (1-3/4 / 1-11/16") 48°: 42 / 41mm (1-5/8 / 1-5/8")
Velocidad sin carga	6,000rpm
Dimensiones (LxAxA)	348 x 210 x 290mm (13-3/4 x 8-1/4 x 11-3/8")
Peso neto	4.5 - 5.1kg (9.9 - 11.3lbs)

● Disco TCT, llave hex, guía, boquilla de polvo, unidad inalámbrica RF
No incluye cargador ni batería

Bluetooth Con unidad RF (198901-5)



DHR780PT2J
CONTIENE 2 BATERÍAS
Estuche Makpac
DHR780PT2J

36V **BL MOTOR** XPT ADT AWS **CM 1**

Sierra circular inalámbrica
DHS780PT2J / Z 190 / 185mm (7-1/2 / 7-1/4")

Diámetro del disco	190 / 185mm (7-1/2 / 7-1/4")
Máx. capacidad de corte	90°: 68.5 / 66mm (2-11/16 / 2-5/8") 45°: 47.5 / 45.5mm (1-7/8 / 1-13/16") 56°: 35.5 / 34mm (1-3/8 / 1-5/16")
Velocidad sin carga	6,000rpm
Dimensiones (LxAxA)	348 x 200 x 290mm (13-1/2 x 7-7/8 x 11-3/8")
Peso neto	4.2 - 4.8kg (9.3 - 10.7lbs)

● Disco TCT, boquilla de polvo, llave hex.
DHS780PT2J: Cargador DC18RD, batería BL1850B 5.0Ah (2pz), estuche Makpac.

Bluetooth El modelo DHS780Z no incluye cargador ni batería.



36V **BL MOTOR** XPT ADT AWS **CM 2**

Sierra circular inalámbrica
DHS711Z 190 / 185mm (7-1/2 / 7-1/4")

Diámetro del disco	190 / 185mm (7-1/2 / 7-1/4")
Máx. capacidad de corte	90°: 68.5 / 66mm (2-11/16 / 2-5/8") 45°: 49 / 47.5mm (1-15/16 / 1-7/8") 50°: 44 / 42.5mm (1-3/4 / 1-11/16")
Velocidad sin carga	4,800rpm
Dimensiones (LxAxA)	356 x 217 x 298mm (14 x 8-1/2 x 11-3/4")
Peso neto	3.8 - 4.5kg (8.4 - 9.9lbs)

● Disco TCT, llave hex, regla guía

Bluetooth No incluye cargador ni batería.



36V **BL MOTOR** XPT ADT AWS **CM 3**

Sierra de mango trasero inalámbrica
DRS780Z 185mm (7-1/4")

Diámetro del disco	185mm (7-1/4")
Máx. capacidad de corte	90°: 65mm (2-9/16") 45°: 45mm (1-3/4") 53°: 38mm (1-1/2")
Velocidad sin carga	5,100rpm
Dimensiones (LxAxA)	446 x 196 x 270mm (17-1/2 x 7-3/4 x 10-5/8")
Peso neto	5.0 - 5.6kg (11.1 - 12.4lbs)

● Disco TCT y llave allen

Bluetooth No incluye cargador ni batería



36V **BL MOTOR** ADT AWS **CM 2**

Sierra circular de incisión inalámbrica
DSP600Z 165mm (6-1/2")

Diámetro del disco	165mm (6-1/2")
Capacidad del bisel	-1° - 48°
Máx. capacidad de corte	90°: 56mm (2-3/16") 45°: 40mm (1-9/16") -48°: 38mm (1-1/2")
Velocidad sin carga	2,500 - 6,300rpm
Dimensiones (LxAxA)	346 x 241 x 272mm (13-5/8 x 9-1/2 x 10-3/4")
Peso neto	4.4 - 5.1kg (9.8 - 11.2lbs)

● Disco TCT, llave hex

Bluetooth No incluye batería ni cargador.



36V **BL MOTOR** XPT ADT AWS **CM 3**

Sierra recíproca inalámbrica
DJR360Z 32mm (1-1/4")

Longitud de recorrido	32mm (1-1/4")
Carreras por minuto	Alta: 0-3,000 Baja: 0-2,300
Capacidad	Tubo: 130mm (5-1/8") Madera: 255mm (10")
Dimensiones (LxAxA)	449 x 116 x 243mm (17-3/4 x 4-9/16 x 9-9/16")
Peso neto	4.0 - 4.7kg (8.9 - 10.3lbs)

● Juego de seguetas.

Bluetooth No incluye cargador ni batería.



36V **BL MOTOR** **AFT XPT** **CONTIENE 2 BATERIAS** **CM 1**

Cortadora inalámbrica DCE090PT2 / Z 230mm (9")

Diámetro de disco	230mm (9")
Máx. capacidad de corte	88mm (3-1/2")
Velocidad sin carga	6,600rpm
Dimensiones (LxAxA)	554 x 241 x 283mm (21-3/4 x 9-1/2 x 11-1/8")
Peso neto	5.6 6.3kg (12.3 - 13.9lbs)

● Llave hex, llave, conector de manguera para agua.
DCE090PT2: cargador DC18RC, batería BL1850B 5.0Ah (2pz).

El modelo DCE090Z no incluye cargador ni batería.



36V **BL MOTOR** **WG** **CONTIENE 2 BATERIAS** **CM 1**

Hidrolavadora inalámbrica DHW080PT2 / ZK

Máx. presión	8.0MPa
Presión regular	Alto / Bajo: 5.5 / 3.0MPa
Máx. flujo de agua	380 L/h (6.3 L/min)
Flujo regular	Alto / Bajo: 330 / 240 L/h (5.5 / 4.0 L/min)
Velocidad sin carga (bomba)	Alto / Bajo: 3,450 / 2,390rpm
Temperatura máx.	40°C
Altura máxima de succión	1m (3.3ft)
Dimensiones (LxAxA)	438 x 218 x 269mm (17-1/4 x 8-5/8 x 10-5/8")
Peso neto	7.1 - 7.7kg (15.6 - 17.0lbs)

● Pistola de gatillo, manguera de alta presión de 5m, manguera de succión, boquilla variable, conector, junta, estuche Makpac.
DHW080PT2: cargador DC18RD, batería BL1850B 5.0Ah (2pz).

El modelo DHW080ZK no incluye cargador ni batería.



36V **BL MOTOR** **XPT AFT** **CM 1**

Multiherramienta inalámbrica DUX60Z

Velocidad sin carga	Alto: 0 - 9,700rpm
	Medio: 0 - 8,200rpm
	Bajo: 0 - 5,700
Dimensiones (LxAxA)	1,011 x 320 x 216mm (39-3/4 x 12-5/8 x 8-1/2")
Peso neto	4.1 - 8.7kg (8.9 - 19.2lbs.)

● Árnos, gafas de seguridad, llave hex, bolsa de accesorios.

No incluye cargador ni batería.

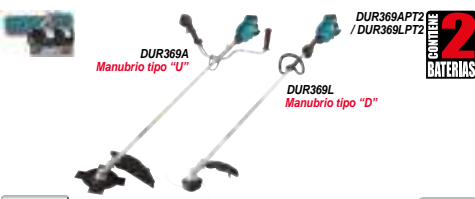

36V **BL MOTOR** **XPT ADT AFT** **CONTIENE 2 BATERIAS** **CM 1**

Desbrozadora inalámbrica DUR369APT2 / DUR369LPT2

Ancho de corte	Cuchilla de metal: 255mm (10") sólo para DUR369A
	Cabezal de nylon: 430mm (17")
	Cuchilla de plástico: 305mm (12") sólo para DUR369A
Velocidad sin carga	DUR369A con cabezal nylon 3/2 / 1: 0 - 5,500 / 0 - 5,000 / 0 - 4,600rpm
Tamaño del eje	M10 x 1.25 RH
Dimensiones (LxAxA)	DUR369A: 1,846x628x530mm (72-1/2 x 24-3/4 x 20-7/8") DUR369L: 1,846x400x269mm (72-1/2 x 15-3/4 x 10-5/8")
Peso neto	DUR369A: 5.9 - 6.5kg (13.0 - 14.3lbs.) DUR369L: 5.7 - 6.3kg (12.6 - 13.9lbs.)

● Gafas de seguridad, bolsa de accesorios, llave hex, desatornillador, árnos, DUR369APT2: cargador DC18RD, batería BL1850B 5.0Ah (2pz), cuchilla de metal.
DUR369LPT2: cargador DC18RD, batería BL1850B 5.0Ah (2pz), hilo nylon.

Los modelos DUR368LZ y DUR368AZ no incluye cargador ni batería.



36V **BL MOTOR** **XPT ADT AFT** **CONTIENE 2 BATERIAS** **CM 1**

Desbrozadora inalámbrica DUR368LPT2 / Z / DUR368APT2 / Z

Ancho de corte	Cuchilla de metal: 255mm (10") - 230mm (9")
	Cabeza recortadora: 350mm (13-3/4")
	Cuchilla de plástico: 255mm (10")
Velocidad sin carga	Alto / Med / Bajo: 6,500 / 5,300 / 3,500
Tamaño del eje	M10 x 1.25 RH
Dimensiones (LxAxA)	DUR368A: 1,758x615x442mm (69-1/4 x 24-1/4 x 17-3/8") DUR368L: 1,758x362x231mm (69-1/4 x 14-1/4 x 9-1/8")
Peso neto	DUR368A: 4.1 - 4.7kg (9.0 - 10.5lbs.) DUR368L: 3.9 - 4.5kg (8.6 - 10.0lbs.)

● Gafas de seguridad, bolsa de accesorios, llave hex, desatornillador, árnos, DUR368LPT2: cargador DC18RD, batería BL1850B 5.0Ah (2pz), cabezal de nylon.
DUR368APT2: cargador DC18RD, batería BL1850B 5.0Ah (2pz), cuchilla de metal.

Los modelos DUR368LZ y DUR368AZ no incluye cargador ni batería.



18V **BL MOTOR** **XPT** **CM 1**

Desbrozadora inalámbrica DUR365URF2A

Velocidad sin carga	Alto: 6,500 Medio: 5,500 Bajo: 3,500
Ancho de corte (diámetro)	Cabezal de nylon: 350mm (13-3/4")
	Cuchilla plástica: 255mm (10")
	Cuchilla metálica: 230mm (9")
Tamaño del eje	M10 x 1.25 LH
Dimensiones (LxAxA)	1,754 x 610 x 460mm (69 x 24 x 18-1/8")
Peso neto	4.3kg (9.6lbs)

● Cargador DC18RC, batería BL1830B 3.0Ah (2pz), lentes de seguridad, bolsa para accesorios, llave hex, guarda del disco

Manubrio tipo "U"



36V **XPT** **CM 1**

Tijeras inalámbricas DUP362Z 33 mm (1-5/16")

Capacidad	Max. de corte: 33 mm (1-5/16")
	Max. apertura de cuchillas: 54mm
Torque al corte	250N.m
Dimensiones (LxAxA)	305 x 43 x 106mm (12- x 1-11/16 x 4-3/16")
Peso neto	0.77 - 0.82 kg (1.7 - 1.8 lbs.)

● Suministro de aceite, juego de llaves, sujetador de cable, funda, árnos, banda para el brazo, bolsa para herramientas, cuchilla de corte

No incluye cargador ni batería.



36V **BL MOTOR** **XPT** **CONTIENE 4 BATERIAS** **CM 1**

Cortadora de césped inalámbrica DLM533PT4 534mm (21")

Ancho de corte	534mm (21")
Altura de corte	20 - 100mm (13/16 - 3-15/16")
Velocidad sin carga	2,300 - 2,800rpm
Dimensiones (LxAxA)	1,655-1,740 x 590 x 990-1,190mm (65-68-1/2 x 23-1/4 x 39-46-3/4")
Peso neto	43.9 - 47.9kg (96.8-105.7 lbs.)

● Cargador DC18RD, batería BL1850B 5.0Ah (4pz), tapón de mulching, llave de caja 17, cuchillas tipo barra de 2 dientes.



36V **XPT** **AUTOPROPULSADA** **CONTIENE 2 BATERIAS** **CM 1**

Cortadora de césped inalámbrica DLM539CT2

Ancho de corte	534 mm (21")
Altura de corte	20 - 100 mm (13/16 - 3-15/16")
Velocidad sin carga	3,000rpm
Área de corte	Con BL1860B (x2): 700 m ²
Uso continuo (min)	Con BL1860B (x2): 22
Dimensiones (LxAxA)	1,810 - 1,870 x 580 x 920 - 1,040mm (71-1/4 - 73-1/2 x 23 x 36-1/4 - 41")
Peso neto	28.0 - 30.5 kg (61.7 - 67.2 lbs.)

● Cuchilla tipo barra de 2 dientes, tapón de mulching, llave de caja, cargador DC18SH, batería BL1850B 5.0Ah (2pz)

Accesorios para multiherramienta

UX01G / DUX60 / DUX18

Amplia gama de accesorios opcionales.

Con los diversos accesorios se pueden utilizar en cualquiera de las multiherramientas se pueden realizar muchas tareas, como podar árboles, podar césped, hacer acabados en setos, cultivar, limpiar patios o áreas verdes, cortar troncos, etc.. todo con una sola herramienta.

UX01G

Salida máxima 1.0kW

- 3-Configuraciones de velocidad
- Luz LED de precaución
- Botón de reversa
- Botón de encendido y apagado
- Luz LED de precaución
- Sobrecarga
- Sobrecalentamiento
- Sobredescarga

Palanca de bloqueo

Interruptor de gatillo con control de velocidad variable

WG WETGUARD
La alta resistencia al agua permite operar la máquina incluso si está mojada.

DUX60

Salida máxima 0.6kW

- 3-Configuraciones de velocidad
- LED de energía
- Botón de reversa
- Botón de encendido y apagado

Palanca de bloqueo

Interruptor de gatillo con control de velocidad variable

XPT
Tecnología de Protección Extrema

DUX18

Salida máxima 0.47kW

- 2-Configuraciones de velocidad
- Botón de encendido y apagado

Palanca de bloqueo

Interruptor de gatillo con control de velocidad variable

XPT
Tecnología de Protección Extrema



Cambio fácil de accesorios

El sistema de bloqueo tipo palanca que permite una instalación rápida sin herramientas y reemplazo de los accesorios.



Excelente movilidad y transporte

El sistema dividido del cabezal y los accesorios proporciona una movilidad más fácil. La bolsa de herramientas opcional facilita aún más el transporte y el almacenamiento.



Equipadas con motor BL

Todas las multiherramientas cuentan con motor sin carbones, que esta libre de mantenimiento y más trabajo con una sola carga de batería

Accesorios

1 Cosechadora de café	2 Extensión articulada a raz de suelo	3 Cortasetos recto	4 Cortasetos multiposiciones	5 Sierra de altura	6 Cultivador Diá.externo de la cuchilla del rotor 220 mm	7 Orilladora	8 Desbrozadora	9 Cepillo barredor	10 Cultivador Diá.externo de la cuchilla del rotor 232 mm	11 Rodillo barredor	12 Extensión de eje	13 Accesorio para bombeo
1 EJ400MP 195720-0	2 EN420MP 198058-2	3 EN410MP 197738-7	4 EN401MP 196303-9	5 EY401MP 196100-3	6 KR401MP 199184-0	7 EE400MP 196749-9	8 EM403MP 198765-7	9 BR400MP 199321-6	10 KR400MP 199184-0	11 SW400MP 199342-8	12 LE400MP 196031-6	13 PF400MP 196031-6

*Los accesorios se venden por separado

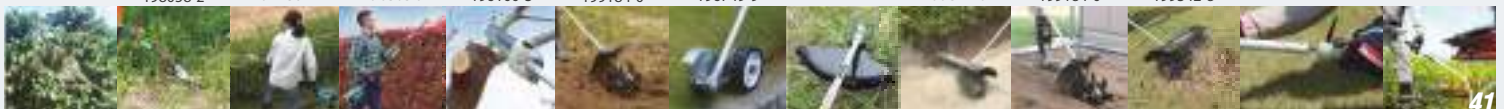



NUEVO



CONTIENE 2 BATERIAS

36V XPT

CM 1

Cortadora de césped inalámbrica

DLM538CT2 534 mm (21")

Ancho de corte	534 mm (21")
Altura de corte	20 - 100 mm (13/16 - 3-15/16")
Velocidad sin carga	3,000rpm
Área de corte	Con BL1860B (x2): 800 m ²
Uso continuo (min)	Con BL1860B (x2): 25
Dimensiones (LxAxA)	1,810 - 1,870 x 580 x 920 - 1,040mm (71-1/4 - 73-1/2 x 22-3/4 x 36-1/4 - 41")
Peso neto	25.6 - 28.1 kg (56.4 - 61.9 lbs.)

- Cuchilla tipo barra de 2 dientes, tapón de mulching, llave de caja, cargador DC18SH, batería BL1850B 5.0Ah (2pz)



CONTIENE 4 BATERIAS



36V

CM 1

Cortadora de césped inalámbrica

DLM532PT4 534mm (21")

Ancho de corte	534mm (21")
Altura de corte	20-100mm (13-16 - 3-15/16")
Velocidad sin carga	2,300 - 2,800rpm
Velocidad de propulsión	2.5-5.0km/h
Dimensiones (LxAxA)	1,630-1,715 x 590 x 990-1,190mm (64-67-1/2 x 23-1/4 x 39 - 46-3/4")
Peso neto	39.1-42.9g (86.2-94.5 lbs.)

- Cargador DC18RD, batería BL1850B 5.0Ah (4pz), tapón de mulching, llave de caja 17, cuchilla tipo barra de 2 dientes, canal de descarga lateral.



NUEVO



CONTIENE 2 BATERIAS

36V XPT

CM 1

Cortadora de césped inalámbrica

DLM480CT2 480 mm (18-7/8")

Ancho de corte	480 mm (18-7/8")
Altura de corte	20 - 100 mm (13/16 - 3-15/16")
Velocidad sin carga	3,100rpm
Área de corte	Con BL1860B (x2): 800m ²
Uso continuo (min)	Con BL1860B (x2): 28
Dimensiones (LxAxA)	1,690 - 1,740 x 530 x 930 - 1,060mm (66-1/2 - 68-1/2 x 20-7/8 x 36-5/8 - 41-3/4")
Peso neto	24.5 - 26.8 kg (54.0 - 59.1 lbs.)

- Cuchilla tipo barra de 2 dientes, tapón de mulching, llave de caja, cargador DC18SH, batería BL1850B 5.0Ah (2pz)



36V

BL MOTOR SOFT NOLOAD

CM 1

Cortadora de césped inalámbrica

DLM460Z 460mm (18")

Tipo de cuchilla	2 dientes
Diámetro del eje	10mm (13/16 - 2-15/16")
Ancho de corte	460mm (18")
Altura de corte	20 - 75mm (13/13 - 2-5/16")
Cap. contenedor de pasto	60L
Velocidad sin carga	2,500 - 3,300rpm
Uso continuo (min)	BL1860B / BL1850B / BL1830B: 21 / 18 / 10
Dimensiones (LxAxA)	1,319-1,518 x 532 x 879-1,138mm (52-59-3/4 x 21 x 34-1/2 x 44-3/4")
Peso neto	25.3 - 27.6kg (55.8 - 60.8lbs)

- Disco, llave hex, bolsa recolectora de césped, cubierta para baterías



No incluye cargador ni batería.



CONTIENE 2 BATERIAS



36V

XPT CM 1

Cortadora de césped inalámbrica

DLM432CT2 430mm (17")

Ancho de corte	430mm (17")
Altura de corte	20-75mm (13/16 - 2-15/16")
Velocidad sin carga	3,600rpm
Dimensiones (LxAxA)	1,435-1,490 x 460 x 1,005-1,045mm (56-1/2 - 58-3/4 x 18-1/8 x 39-1/2-41-1/4")
Peso neto	16.8-17.5kg (36.6-38.6lbs)

- Cuchilla, llave, cargador DC18SH, batería BL1850B 5.0Ah (2pz).



36V

BL MOTOR XPT

CM 1

Motosierra telescópica inalámbrica

DUA301Z 300mm (12")

Longitud de la espada	300mm (12")
Paso de cadena	1.1 / 1.3 mm (0.043 / 0.050")
Velocidad de la cadena	0 - 20.0 m/s (0 - 1,200 m/min) (0 - 3,940 FPM)
Dimensiones (LxAxA)	2,554 - 3,789 x 155 x 193 mm (100-1/2"-149" x 6-1/8" x 7-5/8")
Peso neto	7.8 - 8.5 kg

- Barra guía, cubierta de barra guía, cadena, llave hex,



No incluye cargador ni batería.



18V

BL MOTOR XPT

CM 1

Motosierra inalámbrica

DUC406Z 400mm (16")

Longitud de la espada	400mm (16")
Longitud de corte	387mm (15-1/4")
Calibre de la cadena	1.3mm (0.05")
Velocidad de la cadena	0 - 20 m/s (0 - 1,200 m/min) (0 - 3,940FPM)
Paso de cadena	9.5mm (3/8")
Grosor de diente	1,1 / 1,3mm (0,043 / 0,050")
Dimensiones (LxAxA)	270-651 x 205 x 232mm (10-5/5-25-5/8 x 8-1/8 x 9-1/8")
Peso neto	4.6 - 5.1 kg (10.1-11.1lbs)

- Barra guía, cubierta de la barra guía, cadena, aceite lubricante, llave.



No incluye cargador ni batería.



DUC405PFE

CONTIENE 2 BATERIAS



18V

BL MOTOR XPT

CM 1

Motosierra inalámbrica

DUC405PFE / Z 400mm (16")

Longitud de la espada	400mm (16")
Paso de cadena	9.5mm (3/8")
Medidor de la cadena	1,1 / 1,3mm (0,043 / 0,050")
Velocidad de la cadena	0 - 20 m/s (0 - 1,200 m/min)
Dimensiones (LxAxA)	800 x 211 x 235mm (31-1/2 x 8-5/16 x 9-1/4")
Peso neto	4.8 - 5.4 kg (10.5 - 11.9lbs)

- Barra guía, cubierta de la barra guía, cadena, aceite lubricante, llave. DUC405PFE: Cargador DC18RD, batería BL1830B 3.0Ah (2pz).



El modelos DUC405Z no incluye cargador ni batería.



NUEVO



36V Portable Power Pack

36V

WG

CM 1

Sopladora inalámbrica

UB002CZ

Volumen de aire	con boquilla estándar: 0 - 19.0 m ³ /min con boquilla plana: 0 - 17.9 m ³ /min
Velocidad de aire	sin boquilla estándar: 0 - 71.7 m/s con boquilla plana: 0 - 76.0 m/s
Velocidad sin carga	0 - 22,000rpm
Dimensiones (LxAxA)	267 x 565 x 715 mm (10-1/2 x 22-1/4 x 28-1/8")
Peso neto	15.9 - 16.1 kg (35.1 - 35.4 lbs.)

- Tubo adaptador, boquilla plana, boquilla de extensión



No incluye cargador ni batería.



36V **WG** **CM 1**

Sopladora inalámbrica
UB001CZ

Volumen de aire	0 - 15.0 m³/min / 17.6 m³/min
Velocidad de aire	0 - 60 / 70m/s
Velocidad sin carga	0 - 21,000 / 24,000rpm
Dimensiones (LxAxA)	960 - 1,060 x 295 x 180 mm (37-3/4 - 41-3/4 x 11-1/2 x 7")
Peso neto	2.6 - 2.9 kg (5.7 - 6.5 lbs.)

● Correa de hombro, tubo adaptador

No incluye cargador ni batería



36V **BL MOTOR** **WG** **CM 1**

Cortadora de césped inalámbrica
LM001CZ 534 mm (21")

Ancho de corte	534 mm (21")
Altura de corte	20 - 100 mm (13/16 - 3-15/16")
Velocidad sin carga	2,300 - 2,800rpm
Área de corte real	c/PDC01 (BL1860B X4), autopropulsado: 1700m² c/PDC01 (BL1860B X4), accionamiento por empuje: 2300 m² c/PDC1200 (BL1860B X4), autopropulsado: 4,200 m² c/PDC1200 (BL1860B X4), accionamiento por empuje: 5,700 m²
Dimensiones (LxAxA)	1,630 - 1,715 x 590 x 990 - 1,095mm (64 - 67-1/2 x 23-1/4 x 39 - 43")
Peso neto	41.9 - 49.2 kg (92.4 - 108.5 lbs.)

● Cuchilla, tapón de mulching, canal de descarga lateral, llave de caja, caja deposito para césped, cubierta lateral.

No incluye cargador ni batería



36V **BL ADT AFT** **WG** **CM 1**

Desbrozadora inalámbrica
UR101CZ / UC201CZ 255mm(10")

Ancho de corte	Cuchilla de metal: 255mm (10") Cabezal de nylon: 430mm (17") Cuchilla de plástico: 255mm (10")
Velocidad sin carga	Alta / Med / Bajo: 0-7,00 / 5,500 / 4,600rpm M10x1.25LH
Tamaño de eje	UR101C: 1,760x628x550mm(69-1/4"x24-3/4"x21-5/8") UR201C: 1,760x400x269mm(69-1/4"x15-3/4"x10-5/8")
Dimensiones (LxAxA)	UR101C: 1,760x628x550mm(69-1/4"x24-3/4"x21-5/8") UR201C: 1,760x400x269mm(69-1/4"x15-3/4"x10-5/8")
Peso neto	UR101C: 5.4kg (11.8lbs.) UR201C: 4.9kg (10.7 lbs)

● Gafas de seguridad, cuchilla de metal, cabezal de nylon, cuchilla de plástico, cubierta de cuchilla, bolsa de accesorios, llave hex, caja de conductor, correa de hombro.

Ambos modelos no incluyen cargador ni batería



Fuente de poder portátil

PDC1200A01 / PDC01 (191A66-8)

Compatible con

- 18V LXT • 18Vx2 LXT • 40Vmax XGT
- 36V conexión de energía directa



PDC1200A01

PDC01
(191A66-8)

Alimentado por hasta cuatro baterías LXT de 18V



Árnes de mochila

También se puede utilizar como fuente de alimentación estacionaria quitando el arnés de la mochila.

Indicador de energía para cada batería

Indica el nivel de carga de cada batería mediante el display de la imagen de continuación.



Equipadas con espacios especiales para cada batería

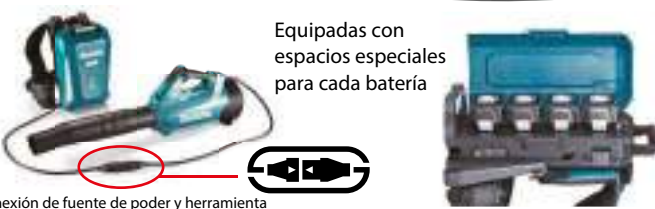

Conexión de fuente de poder y herramienta



Se puede quitar rápidamente el arnés

Se puede conectar ó quitar de la unidad principal con un sólo click



Cinturón a la cintura ajustable

La posición del cinturón se puede ajustar para comodidad del operador

Fuente de poder portátil

PDC01 (191A66-8)



PDC1200



Herramientas

Sopladora
UB001C

Cortadora de césped
LM001C

Desbrozadora
UR101C
UR201C
UR202C

Set adaptador



*Compatible con herramientas
18V LXT
No. parte 191J50-7

Compatible con herramientas
18x2V LXT
No. parte 191J51-5

Compatible con herramientas
40V XGT
No. parte 191N62-4

*PDC01 solamente

18V LITHIUM-ION



LXT

18V + 18V → 36V



18V x2

380+

HERRAMIENTAS

Compatibles con baterías de:
6.0Ah / 8.0Ah / 4.0Ah / 2.0Ah / 1.5Ah



ONE SYSTEM ENDLESS POSSIBILITIES

Sierra de inglete telescópica

Motor sin carbones

- Sin mantenimiento debido a que no hay carbones.
- Mayor cantidad de trabajo con una sola carga de batería completa.
- Se aumenta la cantidad de vida de la batería.
- Más duradero contra operación larga y continua.

BL
MOTOR

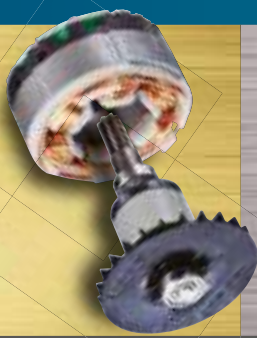

Motor con carbones

Alta relación de potencia-peso obtenida por el uso de motor de 4 polos

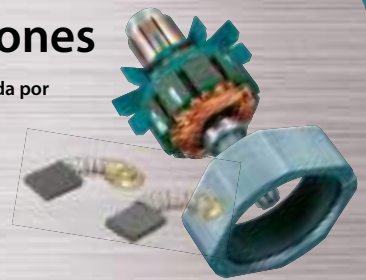

Motor de 4 polos

Motor de 2 polos

Torque Máximo
Junta Suave

Torque Máximo
Junta Dura

Torque Máximo
Junta Suave

BEST BEATER GOOD

60
50
40
30
20
10

65
N·m



DHP486



DDF486



Ajuste de torque



125
N·m

30
N·m



DHP484



DDF484



Ajuste de torque



54
N·m

21
N·m



DHP485



DDF483



Ajuste de torque



40
N·m

110
100
90
80
70
60
50
40
30
20
10

91
N·m



DHP458



DDF458



Ajuste de torque

Motor 4 polos



62
N·m



DHP482



DDF482



Ajuste de torque

Motor 4 polos



42
N·m



DHP453



DDF453



Ajuste de torque

Motor 2 polos

27
N·m

Rotomartillo inalámbrico	DHP481	DHP484	DHP485	DHP458	DHP482	DHP453
Atornillador taladro inalámbrico	DDF481	DDF484	DDF483	DDF458	DDF482	DDF453
Capacidad acero	13 mm (1/2")	13 mm (1/2")	13 mm (1/2")	13 mm (1/2")	13 mm (1/2")	13 mm (1/2")
Capacidad madera	76 mm (3")	38 mm (1-1/2")	DDF483:36 mm (1-7/16") DHP485:38 mm (1-1/2")	76 mm (3")	38 mm (1-1/2")	36 mm (1-7/16")
Capacidad mampostería	16 mm (5/8")	13 mm (1/2")	13 mm (1/2")	16 mm (5/8")	13 mm (1/2")	13 mm (1/2")
Impactor por minuto (IPM) (Rotomartillo inalámbrico)	Alta / Baja: 0 - 31,500 / 0 - 8,250	Alta / Baja: 0 - 30,000 / 0 - 7,500	Alta / Baja: DHP485:0-28,500/0 DDF483:25,500/0-7,500	Alta / Baja: 0 - 30,000 / 0 - 6,000	Alta / Baja: 0 - 28,500 / 0 - 9,000	Alta / Baja: 0 - 19,500 / 0 - 6,000
Velocidad sin carga (RPM)	Alta / Baja: 0 - 2,100 / 0 - 550	Alta / Baja: 0 - 2,000 / 0 - 500	Alta / Baja: DHP485:0-1,900/0-500 DDF483:0-1,700/0-500	Alta / Baja: 0 - 2,000 / 0 - 400	Alta / Baja: 0 - 1,900 / 0 - 600	Alta / Baja: 0 - 1,300 / 0 - 400
Máx. toque de bloqueo	125 N·m (1,090 in·lbs)	60 N·m (530 in·lbs)	DHP485:50N·m/DDF483:40N·m	84 N·m (750 in·lbs)	54 N·m (480 in·lbs)	38 N·m (340 in·lbs)
Longitud	205mm (8-1/8")	DHP484: 182mm (7-1/8") DDF484: 172mm (6-3/4")	DHP485: 182mm (7-1/8") DDF483: 162mm (6-3/8")	225mm (8-7/8")	DHP482: 198mm (7-3/4") DDF482: 185mm (7-1/4")	DHP453: 240mm (9-7/16") DDF453: 222mm (8-3/4")
Peso neto	DHP481: 2.4 kg (5.4 lbs) DDF481: 2.4 kg (5.2 lbs)	DHP484: 1.6 kg (3.5 lbs) DDF484: 1.6 kg (3.5 lbs)	DHP485: 1.5 kg (3.2 lbs) DDF483: 1.3 kg (2.8 lbs)	DHP458: 2.0kg (4.5lbs) DDF458: 2.0kg (4.4lbs)	DHP482: 1.5kg (3.4lbs) DDF482: 1.5kg (3.3lbs)	DHP453: 1.7kg (3.7lbs) DDF453: 1.6kg (3.5lbs)

XPT
EXTREME PROTECTION TECHNOLOGY

Tecnología de protección extrema

Para uso en aplicaciones al aire libre o ambientes hostiles, protección contra el polvo y las gotas de agua.

Motor sin carbones

- Sin mantenimiento debido a que no hay carbones.
- Mayor cantidad de trabajo con una sola carga de batería completa.
- Se aumenta la cantidad de vida de la batería.
- Más duradero contra operación larga y continua.

BL MOTOR



Motor con carbones

Alta relación de potencia-peso obtenida por el uso de motor de 4 polos

Motor de 4 polos

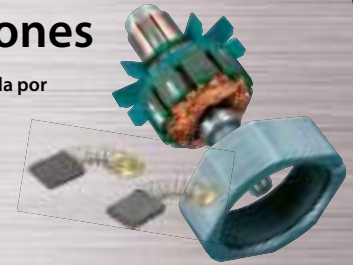

Torque máximo

DTD171



180 N·m



DTD154



170 N·m



DTD153



Ideal para aplicaciones tales como colocación de tornillos autoperforantes



Modo A [modo de asistencia]

Impulsa a poca velocidad hasta que se requiera.

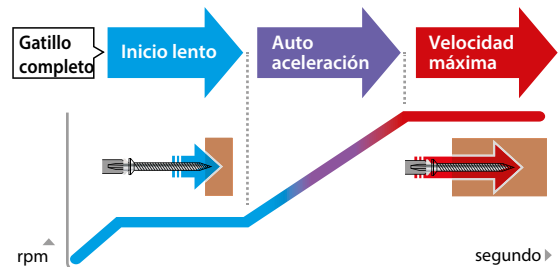

BEST
BETTER
GOOD

DTD149

Modo 4 polos



DTD152

Modo 4 polos



Ideal para aplicaciones tales como colocación de tornillos autoperforantes

Taladro de impacto impulsado por aceite

DTS141



40 N·m



Ideal para trabajar SIN ruido.



SOFT IMPACT

Bajo ruido 77dB

Taladro de impacto de 4 modos

DTP141



150 N·m



4 modos de operación

Taladro de impacto/ Rotomartillo/ Taladro / Atornillador



	DTD171	DTD154	DTD153	DTD149	DTD152
Impactos por minuto (IPM)	0 - 3,800 / 3,600 / 2,600 / 1,100	0 - 3,800 / 2,600 / 1,100	0 - 3,600	0 - 3,200	0 - 3,500
Velocidad sin carga (RPM)	0 - 3,600 / 3,200 / 2,100 / 1,100	0 - 3,600 / 2,100 / 1,100	0 - 3,400	0 - 2,500	0 - 2,900
Longitud	116mm (4-9/16")	117mm (4-5/8")	126mm (5")	135mm	137mm (5-3/8")
Peso Neto	1.2kg (2.7lbs)	1.2 kg (2.8 lbs)	1.3 kg (2.8 lbs)	1.5 kg	1.3 kg (2.8 lbs)
	DTS141	DTP141			
Impactos por minuto (IPM)	0 - 2,700 / 0 - 2,200 / 0 - 1,400	0 - 3,200 / 0 - 2,400 / 0 - 1,200			
Velocidad sin carga (RPM)	0 - 3,200 / 0 - 2,000 / 0 - 1,200	0 - 2,700 / 0 - 2,200 / 0 - 1,300			
Longitud	136mm (5-3/8")	171mm (6-3/4")			
Peso Neto	1.2kg (2.7lbs)	1.6kg (3.5lbs)			

Modo Tek

El modo Teks es un modo óptimo para un ajuste rápido de tornillos autoperforantes sin causar daño al tornillo ni el material de trabajo.

Motor sin carbones

- Sin mantenimiento debido a que no hay carbones.
- Mayor cantidad de trabajo con una sola carga de batería completa.
- Se aumenta la cantidad de vida de la batería.
- Más duradero contra operación larga y continua.



Motor con carbones

Alta relación de potencia-peso obtenida por el uso de motor de 4 polos

Motor de 4 polos

Motor de 2 polos

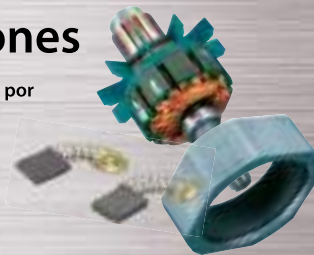

Torque máximo

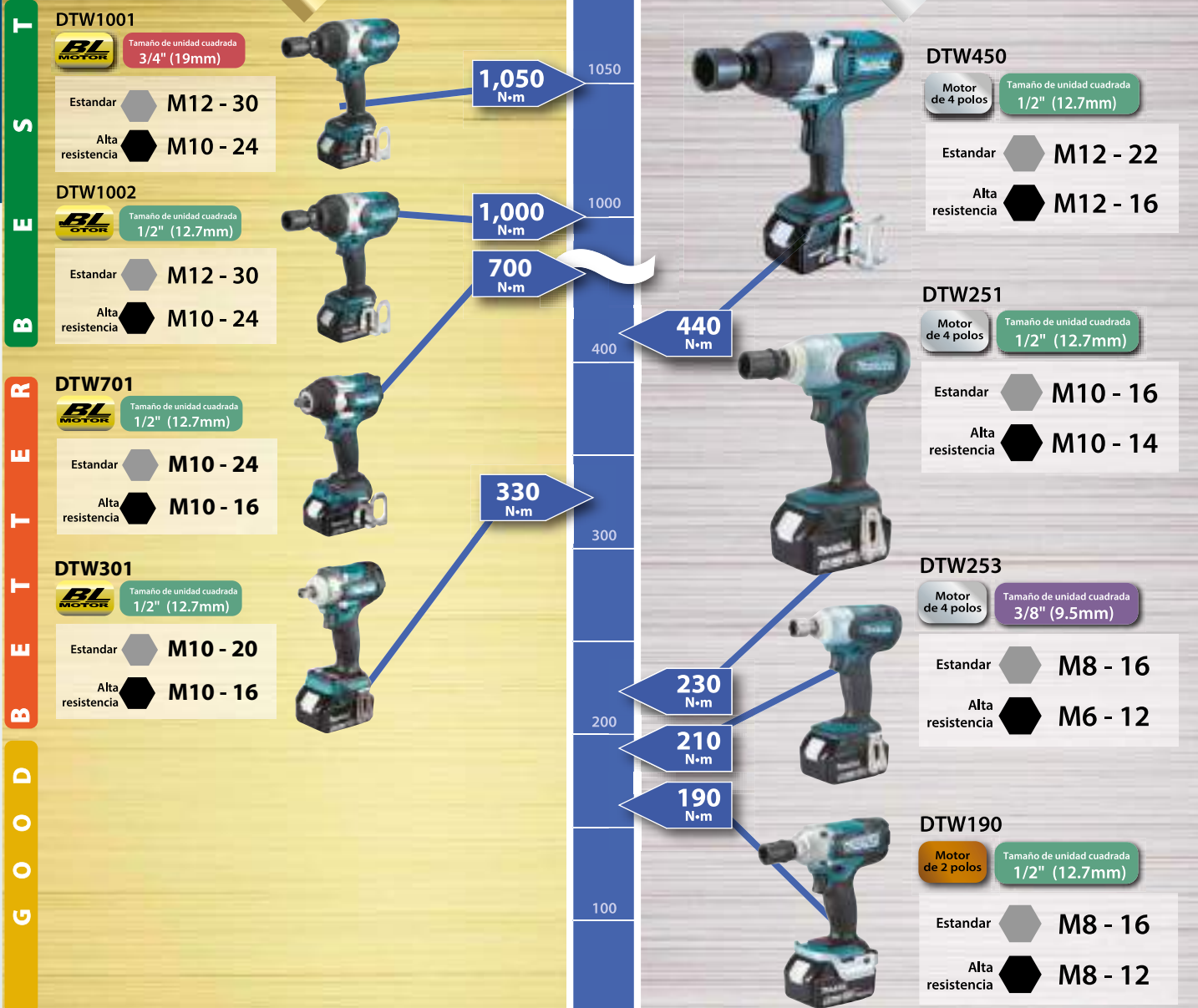

	DTW1001	DTW1002	DTW301	DTW450	DTW251	DTW253	DTW190
Cuadro de inserción	19mm (3/4")	12.7mm (1/2")	12.7mm (1/2")	12.7mm (1/2")	12.7mm (1/2")	9.5mm (3/8")	12.7mm (1/2")
Impacto por minuto (IPM)	0-2,200 / 0-2,000 / 0-1,800	0-2,200 / 0-2,000 / 0-1,800	0-4,000 / 0-2,200 / 0-1,700 / 0-1,300	2,200	0-3,200	0-3,200	0-3,000
Velocidad sin carga (RPM)	0-1,800 / 0-1,000 / 0-900	0-1,800 / 0-1,000 / 0-900	0-3,200 / 0-1,700 / 0-1,300 / 0-1,000	1,600	0-2,100	0-2,100	0-2,300
Longitud	229mm (9")	229mm (9")	144mm (5-5/8")	266mm (10-1/2")	165mm (6-1/2")	155mm (6-1/8")	176mm (6-15/16")
Peso neto	3.4kg (7.6lbs)	3.3kg (7.3lbs)	1.5kg (3.3lbs)	3.4kg (7.5lbs)	1.5kg (3.3lbs)	1.3kg (2.9lbs)	1.4kg (3.2lbs)

DTW701

Cuadro de inserción	12.7mm (1/2")
Impacto por minuto (IPM)	0-2,700 / 2,400 / 1,700 / 1,000
Velocidad sin carga (RPM)	0-2,200 / 1,900 / 1,200 / 500
Longitud	170mm (6-11/16")
Peso neto	2.3kg (5.1lbs)

La herramienta no viene con socket.

Estuche Makpac

DDF486RTJ / RTJ

CONTIENE 2 BATERÍAS

DDF486Z

DDF486RTJ / RFJ

125N.m

18V LXT BL XPT

Atornillador taladro inalámbrico

DDF486RTJ / RFJ / Z 13mm (1/2")

Capacidad	Acero: 13 mm (1/2") Madera: 50 mm (2")
Capacidad del mandril	1.5-13 mm (1/16 - 1/2")
Velocidad sin carga	Alta / Baja: 0 - 2,100 / 0 - 550rpm
Torque máximo	Fuerte/Suave: 130/65N-m (1,150/580 in.lbs.)
Máximo torque de bloqueo	125 N-m (1,100 in.lbs.)
Dimensiones (LxAxA)	178x81x217mm (7X3-3/16X8-1/2")
Peso neto	2.3-2.6kg (5.1-5.7lbs)

● Broca, tope de profundidad, conjunto de agarre, gancho.
DDF486RTJ: cargador DC18RC, batería BL1850B 5.0Ah (2pz), estuche Makpac.
DDF486RFJ: cargador DC18RC, batería BL1830B 3.0Ah (2pz), estuche Makpac.

El modelo DDF486Z no incluye cargador ni batería

Estuche Makpac

DDF481RTJ / RFJ

CONTIENE 2 BATERÍAS

DDF481Z

DDF481RTJ / RFJ

125N.m

18V LXT BL XPT

Atornillador taladro inalámbrico

DDF481RTJ / RFJ / Z 13mm (1/2")

Capacidad	Metal: 13mm (1/2") Madera: 76mm (3")
Mamposería:	16mm (5/8")
Velocidad sin carga	Alta: 0-2,100rpm Baja: 0-550rpm
Torque máximo	Fuerte/Suave: 115/60N-m (1,020/530 in.lbs.)
Máximo torque de bloqueo	125N-m (1,090 in.lbs.)
Salida máxima	640W
Dimensiones (LxAxA)	205x79x266mm (8-1/8"x3-1/8"x10-1/2")
Peso neto	2.7-3.0Kg (5.9-6.6lbs)

● Punta (+/-), empuñadura lateral.
DDF481RTJ: cargador DC18RC, batería BL1850B 5.0Ah (2pz), estuche Makpac.
DDF481RFJ: cargador DC18RC, batería BL1830B 3.0Ah (2pz), estuche Makpac.

El modelo DDF481Z no incluye cargador ni batería

Estuche Makpac

DDF484RFE

CONTIENE 2 BATERÍAS

DDF484Z

DDF484RFE / SYE

60N.m

18V LXT BL XPT

Atornillador taladro inalámbrico

DDF484RFE 13mm (1/2")

Capacidad	Acero: 13mm (1/2") Madera: 38mm (1-1/2")
Capacidad del mandril	1.5 - 13mm (1/16 - 1/2")
Velocidad sin carga	Alta / Baja: 0 - 2,000 / 0 - 500rpm
Torque máximo	Fuerte / Suave: 54/30N-m (480/270 in.lbs.)
Máximo torque de bloqueo	60 N-m (530 in.lbs.)
Nivel de vibración	Perforación en metal: 2,5 m/s ² ó menos
Dimensiones (LxAxA)	172 x 79 x 261mm (6-3/4 x 3-1/8 x 10-1/4")
Peso neto	1.5 - 1.8kg (3.3-4.0 lbs)

● Clip para cinturón,
DDF484RFE: cargador DC18RC, batería BL1830B 3.0Ah (2pz)

El modelo DDF484Z no incluye cargador ni batería

Estuche Makpac

DDF485RMJ / RFJ

CONTIENE 2 BATERÍAS

DDF485Z

DDF485RMJ / RFJ

50N.m

18V LXT BL XPT

Atornillador taladro inalámbrico

DDF485SYE 13mm (1/2")

Capacidad	Acero: 13mm (1/2") Madera: 38mm (1-1/2")
Capacidad del mandril	1.5-13mm (1/16-1/2")
Velocidad sin carga	Alta / Baja: 0-1,900 / 0-500rpm
Torque máximo	Fuerte / Suave: 50/27 N-m (440/240 in.lbs)
Máximo torque de bloqueo	50N-m (440 in.lbs.)
Dimensiones (LxAxA)	con BL1815N / BL1820B: 169x79x237mm (6-5/8"x3-1/8"x9-3/8")
Peso neto	1.4-1.7kg (3.1-3.8lbs)

● Clip para cinturón, cargador DC18SD, batería BL1815N 1.5Ah (2pz).

El modelo DDF485Z no incluye cargador ni batería

Estuche Makpac

DDF458RMJ / RFJ

CONTIENE 2 BATERÍAS

DDF458Z

DDF458RMJ / RFJ

84N.m

18V LXT XPT

Atornillador taladro inalámbrico

DDF458RMJ / RFJ / Z 13mm (1/2")

Capacidad	Metal: 13mm (1/2") Madera: 76mm (3")
Velocidad sin carga	Alta: 0-2,000rpm Baja: 0-400rpm
Torque máximo	Fuerte/Suave: 91/58N-m
Torque máximo de bloqueo	84N-m (750 in.lbs.)
Dimensiones (LxAxA)	225 x 79 x 259mm (8-7/8" x 3-1/8" x 10-1/4")
Peso neto	2.1-2.5Kg (4.7-5.4lbs)

● DDF458RMJ: cargador DC18RC, batería BL1840B 4.0Ah (2pz), estuche Makpac
DDF458RFJ: cargador DC18RC, batería BL1830B 3.0Ah (2pz), estuche Makpac

El modelo DDF458Z no incluye cargador ni batería

Estuche Makpac

DDF482RFE / SYE

CONTIENE 2 BATERÍAS

DDF482Z

DDF482RFE / SYE

54N.m

18V LXT XPT

Atornillador taladro inalámbrico

DDF482RFE / SYE / Z 13mm (1/2")

Capacidad	Metal: 13mm (1/2") Madera: 38mm (1-1/2")
Velocidad sin carga	Alta: 0-1,900rpm Baja: 0-600rpm
Torque máximo	Fuerte/Suave: 62/36N-m (550/320 in.lbs.)
Máximo torque de bloqueo	54N-m (480 in.lbs.)
Nivel de vibración	Perforación en metal: 2,5 m/s ² ó menos
Dimensiones (LxAxA)	185x79x249mm (7-1/4"x3-1/8"x9-3/4")
Peso neto	1.5-1.8Kg (3.2-4.0lbs)

● Punta 2-45 (+/-), empuñadura lateral,
DDF482RFE: cargador DC18RC, batería BL1830B 3.0Ah (2pz)
DDF482SYE: cargador DC18SD, batería BL1815N 1.5Ah (2pz)

El modelo DDF482Z no incluye cargador ni batería

Estuche Makpac

DHP486RTJ

CONTIENE 2 BATERÍAS

DDF485SYE

DHP486RTJ

38N.m

18V LXT

Atornillador taladro inalámbrico

DDF453SYE 1/2" (13mm)

Capacidad	Acero: 13mm (1/2") Madera: 36mm (1-7/16")
Velocidad sin carga (rpm)	Alta: 0-1,300rpm Baja: 0-400rpm
Torque máximo	Fuerte/suave: 42/27N-m
Máximo torque de bloqueo	38N-m (340 in.lbs.)
Dimensiones (LxAxA)	222x79x244mm (8-3/4"x3-1/8"x9-5/8")
Peso neto	1.7-2.0kg (3.7-4.4lbs)

● Punta (+/-), cargador DC18SD, batería BL1815N 1.5Ah (2pz)

El modelo DDF453SYE no incluye cargador ni batería

Estuche Makpac

DHP486RTJ

CONTIENE 2 BATERÍAS

DDF486Z

DHP486RTJ

125N.m

18V LXT BL XPT

Rotomartillo inalámbrico

DHP486RTJ / Z 13mm (1/2")

Capacidad	Acero: 13mm (1/2") Madera: 50mm (2")
Mamposería:	16mm (5/8")
Capacidad del mandril	1.5 - 13mm (1/16 - 1/2")
Impactos por minuto	Alta / Baja: 0 - 31,500 / 0 - 8,250
Velocidad sin carga	Alta / Baja: 0 - 2,100 / 0 - 550rpm
Torque máximo	Fuerte / Suave: 130/65N-m (1,150-580 in.lbs.)
Máximo torque de bloqueo	125N-m (1,100 in.lbs.)
Dimensiones (LxAxA)	178 x 81 x 217mm (7 x 3-3/16 x 8-1/2")
Peso neto	2.3 - 2.7kg (5.1 - 6.0lbs)

● Broca, tope de profundidad, conjunto de agarre, gancho.
DHP486RTJ: cargador DC18RC, batería BL1850B 5.0Ah (2pz), estuche Makpac.

El modelo DHP486Z no incluye cargador ni batería

Estuche Makpac

DHP481RTJ

CONTIENE 2 BATERÍAS

DDF481Z

DHP481RTJ

125N.m

18V LXT BL XPT

Rotomartillo inalámbrico

DHP481RTJ / Z 13mm (1/2")

Capacidad	Acero: 13mm (1/2") Madera: 76mm (3")
Mamposería:	16mm (5/8")
Impactos por minuto	Alta: 0-31,500 Baja: 0-8,250
Velocidad sin carga	Alta: 0-2,100rpm Baja: 0-550rpm
Torque máximo	Fuerte / Suave: 115/60N-m (1,020/530 in.lbs.)
Máximo torque de bloqueo	125N-m (1,090 in.lbs.)
Dimensiones (LxAxA)	205 x 79 x 249 mm (8-1/8 x 3-1/8 x 9-3/4")
Peso neto	2.7 - 3 kg (6 - 6.7 lbs.)

● Punta x2, clip para cinturón, tornillo M4x12, empuñadura, tope de profundidad.
DHP481RTJ: cargador DC18RC, batería BL1850B 5.0Ah (2pz), estuche Makpac

El modelo DHP481Z no incluye cargador ni batería



DHP484RTE / RFE / Z
CONTIENE 2 BATERÍAS

60N.m

18V LXT BL MOTOR XPT

Rotomartillo inalámbrico

DHP484RTE / RFE / Z 13mm(1/2")

Capacidad	Acero: 13mm (1/2") Madera: 38mm (1-1/2") Mampostería: 13mm (1/2")
Impactos por minuto	Alta / Baja: 0-30,000 / 0-7,500
Velocidad sin carga	Alta / Baja: 0-2,000 / 0-500rpm
Torque máximo	Fuerte / Suave: 54/30N.m (480/270 in.lbs.)
Máximo torque de bloqueo	60 N.m (530 in.lbs.)
Dimensiones (LxAxA)	182 x 79 x 261mm (7-1/8" x 3-1/8" x 10-1/4")
Peso neto	1.6-1.9kg (3.5-4.2lbs)

- Punta (2pz), clip para cinturón,
DHP484RTE: cargador DC18RC, batería BL1850B 5.0Ah (2pz)
DHP484RFE: cargador DC18RC, batería BL1830B 3.0Ah (2pz)

El modelo DHP484Z no incluye cargador ni batería



DHP485SYX6
Estuche con 75 accesorios

DHP485SYE
CONTIENE 2 BATERÍAS

50N.m

18V LXT BL MOTOR XPT

Rotomartillo inalámbrico

DHP485SYX6 / SYE / Z 13mm(1/2")

Capacidad	Acero: 13mm (1/2") Madera: 38mm (1-1/2") Mampostería: 13mm (1/2")
Impactos por minuto	Alta / Baja: 0-28,500 / 0-7,500
Velocidad sin carga	Alta / Baja: 0-1,900 / 0-500rpm
Torque máximo	Fuerte / Suave: 50 / 27N.m (440 / 240 in.lbs.)
Máximo torque de bloqueo	50N.m (440 in.lbs.)
Dimensiones (LxAxA)	182 x 79 x 255mm (7-1/8" x 3-1/8" x 10")
Peso neto	1.5-1.8kg (3.2-3.9lbs)

- Clip para cinturón,
DHP485SYX6: cargador DC18SD, batería BL1815N 1.5Ah (1pz), accesorios (75pz),
DHP485SYE: cargador DC18SD, batería BL1815N 1.5Ah (2pz).

El modelo DHP485Z no incluye cargador ni batería



DHP458RMJ / RFJ

DHP458RMJ / RFJ
CONTIENE 2 BATERÍAS

84N.m

18V LXT XPT

Rotomartillo inalámbrico

DHP458RMJ / RFJ / Z 13mm(1/2")

Capacidad	Acero: 13mm (1/2") Madera: 76mm (3") Mampostería: 16mm (5/8")
Impactos por minuto	Alta: 0-30,000 Baja: 0-6,000
Velocidad sin carga	Alta: 0-2,000rpm Baja: 0-400rpm
Torque máximo	Fuerte/Suave: 91/58N.m
Máximo torque de bloqueo	84N.m (750 in.lbs.)
Dimensiones (LxAxA)	225x79x259mm (8-7/8"x3-1/8"x10-1/4")
Peso neto	2.2-2.6kg (4.9-5.7lbs)

- Empuñadura lateral, tope de profundidad,
DHP458RMJ: cargador DC18RC, batería BL1840B 4.0Ah (2pz), estuche Makpac
DHP458RFJ: cargador DC18RC, batería BL1830B 3.0Ah (2pz), estuche Makpac

El modelo DHP458Z no incluye cargador ni batería



DHP482RFE / SYE / SY / Z
CONTIENE 2 BATERÍAS

54N.m

18V LXT XPT

Rotomartillo inalámbrico

DHP482RFE / SYE / SY / Z 13mm(1/2")

Capacidad	Acero: 13mm (1/2") Madera: 38mm (1-1/2") Mampostería: 13mm (1/2")
Impactos por minuto	Alta: 0-28,500 Baja: 0-9,000
Velocidad sin carga	Alta: 0-1,900rpm Baja: 0-600rpm
Torque máximo	Fuerte / Suave: 62 / 36N.m (550 / 320 in.lbs.)
Máximo torque de bloqueo	54N.m (480 in.lbs.)
Dimensiones (LxAxA)	198 x 79 x 249mm (7-3/4" x 3-1/8" x 9-3/4")
Peso neto	1.5-1.8kg (3.4-4.1lbs)

- Punta (+/-) 2-45, clip para cinturón,
DHP482RFE: cargador DC18RC, batería BL1830B 3.0Ah (2pz)
DHP482SYE: cargador DC18SD, batería BL1815N 1.5Ah (2pz)
DHP482SY: cargador DC18SD, batería BL1815N 1.5Ah (1pz)

El modelo DHP482Z no incluye cargador ni batería



54N.m

18V LXT

Rotomartillo inalámbrico

XPX01Z 13mm(1/2")

Capacidad	Acero: 13mm (1/2") Madera: 38mm (1-1/2") Mampostería: 13mm (1/2")
Velocidad sin carga	Alta / Baja: 0-1,500 / 0-400rpm
Impactos por minuto	Alta / Baja: 0-22,500 / 0-6,000
Torque máximo	54N.m (480 in.lbs.)
Longitud total	206mm (8-1/8")
Peso neto	1.6kg (3.4 lbs)

- Clip para Cinturón

No incluye cargador ni batería



DHP453X10 / SYE / YX15 / YX15-2
Estuche con 75 accesorios

DHP453SYE
CONTIENE 2 BATERÍAS

38N.m

18V LXT

Rotomartillo inalámbrico

DHP453X10 / SYE / YX15 / YX15-2 13mm(1/2")

Capacidad	Acero: 13mm (1/2") Madera: 36mm (1-7/16") Mampostería: 13mm (1/2")
Impactos por minuto	Alta / Baja: 0-19,500 / 0-6,000
Velocidad sin carga	Alta / Baja: 0-1,300 / 0-400rpm
Torque máximo	Fuerte / Suave: 42/27N.m
Máximo torque de bloqueo	38 N.m (340 in.lbs.)
Dimensiones (LxAxA)	240x79x244mm (9-7/16"x3-1/8"x9-5/8")
Peso neto	1.7-2.0kg (3.6-4.4lbs)

- Punta (+/-)
DHP453X10: cargador DC18SD, batería BL1815N 1.5Ah (1pz)
DHP453SYE: cargador DC18SD, batería BL1815N 1.5Ah (2pz)
DHP453YX15 / YX15-2: cargador DC18SD, batería BL1815N 1.5Ah (1pz), accesorios (75pz).

El modelo DHP453Z no incluye cargador ni batería



DTD172RTJ
CONTIENE 2 BATERÍAS

180N.m

18V LXT BL MOTOR XPT

Atornillador de impacto inalámbrico

DTD172RTJ / Z Hex 6.3mm (1/4")

Capacidad	Tornillo: M4-M8 (5/32" - 5/16") Tornillo estándar: M5-M16 (3/16" - 5/8") Tornillo de alta resistencia: M5-M14 (3/16" - 9/16") Tornillo grueso (en longitud): 22-125mm (7/8" - 4-7/8")
Impactos por minuto	0-3,800 / 3,600 / 2,600
Velocidad sin carga	0-3,600 / 3,200 / 2,100rpm
Torque máximo	180 N.m (1,590 in.lbs)
Dimensiones (LxAxA)	114 x 81 x 189 mm (4-1/2" x 3-3/16" x 7-7/16")
Peso neto	1.2-1.5 kg (2.6-3.3 lbs)

- Clip de cinturón
DTD172RTJ: cargador DC18RC, batería BL1850B 5.0Ah (2pz), estuche Makpac

El modelo DTD172Z no incluye cargador ni batería



DTD171RTJ
CONTIENE 2 BATERÍAS

180N.m

18V LXT BL MOTOR XPT

Atornillador de impacto inalámbrico

DTD171RTJ / Z Hex 6.3mm (1/4")

Capacidad	Tornillo: M4 - M8 (5/32" - 5/16") Tornillo estándar: M5 - M16 (3/16" - 5/8") Tornillo de alta resistencia: M14 (3/16" - 9/16") Tornillo grueso (en longitud): 22-125mm (7/8" - 4-7/8")
Impactos por minuto	0-3,800 / 3,600 / 2,600 / 1,100
Velocidad sin carga	0-3,600 / 3,200 / 2,100 / 1,100rpm
Torque máximo	180 N.m (1,590 in.lbs)
Dimensiones (LxAxA)	116x79x236mm (4-9/16"x3-1/8"x9-1/4")
Peso neto	1.2-1.6kg (2.7-3.4lbs)

- Clip de cinturón
DTD171RTJ: cargador DC18RC, batería BL1850 5.0Ah (2pz), estuche Makpac

El modelo DTD171Z no incluye cargador ni batería



DTD154RTE / RFE
CONTIENE 2 BATERÍAS

175N.m

18V LXT BL MOTOR XPT

Atornillador de impacto inalámbrico

DTD154RTE / RFE / Z Hex 6.3mm (1/4")

Capacidad	Tornillo: M4 - M8 (5/32" - 5/16") Tornillo estándar: M5-M16 (3/16" - 5/8") Tornillo de alta resistencia: M5-M14 (3/16" - 9/16") Tornillo grueso (en longitud): 22-125mm (7/8" - 4-7/8")
Impactos por minuto	0-3,800 / 0-2,600 / 0-1,100
Velocidad sin carga	0-3,600 / 0-2,100 / 0-1,100rpm
Torque máximo	175N.m (1,550 in.lbs)
Dimensiones (LxAxA)	117 x 79 x 236mm (4-5/8" x 3-1/8" x 9-1/4")
Peso neto	1.2 kg (2.7 lbs)

- Clip de cinturón
DTD154RTE: cargador DC18RC, batería BL1850B 5.0Ah (2pz)
DTD154RFE: cargador DC18RC, batería BL1830B 3.0Ah (2pz)

El modelo DTD154Z no incluye cargador ni batería



170N.m

18V **LXT BL MOTOR XPT** CM 6

Atornillador de impacto inalámbrico

DTD153Z Hex 6.3mm (1/4")

Capacidad	Tornillo: M4-M8 (5/32"-5/16") Tornillo estándar: M5-M16 (3/16"-5/8") Tornillo de alta resistencia: M5-M14 (3/16"-9/16") Tornillo grueso (en longitud): 22-125mm (7/8"-4-7/8")
Impactos por minuto	0-3,600
Velocidad sin carga	0-3,400rpm
Torque máximo	170 N.m (1,500 in.lbs)
Dimensiones (LxAxA)	126x79x238mm (5"x3-1/8"x9-3/8")
Peso neto	1.3 kg (2.8 lbs)



No incluye cargador ni batería



DTD152RFE /SYE /Z
CONTIENE 2 BATERÍAS

165N.m

18V **LXT XPT** CM 4 CM 2

Atornillador de impacto inalámbrico

DTD152RFE /SYE /Z Hex 6.3mm (1/4")

Capacidad	Tornillo: M4 - M8 (5/32" - 5/16") Tornillo estándar: M5 - M16 (3/16" - 5/8") Tornillo de alta resistencia: M5-M12 (3/16"-1/2") Tornillo grueso (en longitud): 22-125mm (7/8"-4-7/8")
Impactos por minuto	0-3,500
Velocidad sin carga	0-2,900rpm
Torque máximo	165N.m (1,460in.lbs)
Dimensiones (LxAxA)	137x79x220mm (5-3/8"x3-1/8"x8-5/8")
Peso neto	1.3kg (2.8lbs)

- Clip para cinturón. DTD152RFE: cargador DC18RC, batería BL1830 3.0Ah (2pz)
DTD152SYE: cargador DC18SD, batería BL1815N 1.5Ah (2pz)



El modelo DTD152Z no incluye cargador ni batería



DTD156SYE /Z
CONTIENE 2 BATERÍAS

155N.m

18V **LXT** CM 2 CM 4

Atornillador de impacto inalámbrico

DTD156SYE / Z Hex 6.3mm (1/4")

Capacidad	Tornillo: M4-M8 (5/32" - 5/16") Tornillo estándar: M5-M14 (3/16"- 9/16") Tornillo de alta resistencia: M5-M12 (3/16"-1/2") Tornillo grueso (en longitud): 22-125mm (7/8"-4-7/8")
Impactos por minuto	0-3,000
Velocidad sin carga	0-2,500rpm
Torque máximo	155N.m (1,370 in.lbs)
Dimensiones (LxAxA)	143x79x241mm (5-5/8"x3-1/8"x9-1/2")
Peso neto	1.3-1.6 kg (2.9-3.6 lbs)

- Clip de cinturón.
DTD156SYE: cargador DC18SD, batería BL1815N 1.5Ah (2pz)



El modelo DTD156Z no incluye cargador ni batería



CONTIENE 2 BATERÍAS
4 Modos

Modo atornillador de impacto

150N.m

18V **LXT BL MOTOR** CM 4

Atornillador de 4 modos inalámbrico

DTP141RFE

Capacidad	Acero: 10mm (3/8") Madera: 21mm (13/16") Mampostería: 8mm (5/16")
Velocidad sin carga	Modo de atornillador de impacto: Fuerte / Mediano / Suave: 0-2,700 / 0-2,200 / 0-1,300rpm
Impactos por min.	Modo taladro / percutor: (Alta / Baja): 0-2,700 / 0-700
	Modo de atornillador de impacto: Fuerte / Mediano / Suave: 0-3,200 / 0-2,400 / 0-1,200
Torque máximo	Modo de atornillador de impacto: 150 N.m (1,330 in.lbs)
Dimensiones (LxAxA)	171x79x250mm (6-3/4"x3-1/8"x9-7/8")
Peso neto	1.5-1.9kg (3.4-4.1lbs)

- Clip de cinturón, cargador DC18RC, batería BL1830 3.0Ah (2pz)



Impulso Hidráulico

40N.m

18V **LXT BL MOTOR XPT** CM 4

Atornillador de impacto inalámbrico

DTS141Z Hex 6.3mm (1/4")

Capacidad	Tornillo:M4-M8(5/32"-5/16") Tornillo estándar: M5-M8(3/16"-5/16") Tornillo de Alta resistencia: M5-M6(3/16"-1/4") Tornillo grueso (en long.):22-125mm(7/8"-4-7/8")
Impactos por minuto	Fuerte:0-2,700, Medio:0-2,200, Suave:0-1,400
	Fuerte:0-3,200, Medio:0-2,000, Suave:0-1,200
Torque Máximo	40N.m (355in.lbs)
Ruido	77dB(A)
Dimensiones(LxAxA)	136x79x240mm (5-3/8"x3-1/8"x9-1/2")
Peso neto	1.2kg (2.7lbs)

- Clip para cinturón



No incluye cargador ni batería.



DTW1001RTJ /RFJ / XVZ
CONTIENE 2 BATERÍAS
Estuche Makpac

DTW1001XVZ
Protección contra carga electrostática

1,050N.m

18V **LXT BL MOTOR** CM 4 CM 1

Llave de impacto inalámbrica

DTW1001RTJ / RFJ / XVZ 19mm (3/4")

Capacidad	Tornillo estándar: M12 - M30 (1/2 - 1-1/4") Tornillo alta resistencia: M12 - M24 (3/8 - 1")
Impactos por minuto	0 - 2,200 / 0 - 2,000 / 0 - 1,800
Velocidad sin carga	0 - 1,800 / 0 - 1,000 / 0 - 900rpm
Torque máximo	1,050N.m (780ft.lbs)
Dimensiones (LxAxA)	229 x 91 x 289mm (9 x 3-5/8 x 11-3/8")
Peso neto	3.4 - 3.7 kg (7.5 - 8.2 lbs.)

- Clip para cinturón
DTW1001RTJ: cargador DC18RC, batería BL1850B 5.0Ah (2pz), estuche Makpac
DTW1001RFJ: cargador DC18RC, batería BL1830B 3.0Ah (2pz), estuche Makpac



Ningún modelo incluye dado
El modelo DTW1001XVZ no incluyen cargador ni batería



DTW1002RTJ /RFJ
CONTIENE 2 BATERÍAS
Estuche Makpac

DTW1002XVZ
Protección contra carga electrostática

1,000N.m

18V **LXT BL MOTOR** CM 4 CM 1

Llave de impacto inalámbrica

DTW1002RTJ /RFJ / XVZ 12.7mm(1/2")

Capacidad	Tornillo estándar: M12 - M30 (1/2 - 1-1/4") Tornillo alta resistencia: M10 - M24 (3/8 - 1")
Impactos por minuto	0 - 2,200 / 0 - 2,000 / 0 - 1,800
Velocidad sin carga	0 - 1,800 / 0 - 1,000 / 0 - 900rpm
Torque máximo	1,000N.m (740ft.lbs)
Dimensiones (LxAxA)	229 x 91 x 289mm (9 x 3-5/8 x 11-3/8")
Peso neto	3.3 - 3.6 kg (7.3 - 8 lbs.)

- Empuñadura lateral, tope de profundidad
DTW1002RTJ: cargador DC18RC, batería BL1850B 5.0Ah (2pz), estuche Makpac
DTW1002RFJ: cargador DC18RC, batería BL1830B 3.0Ah (2pz), estuche Makpac



Ningún modelo incluye dado
El modelo DTW1002XVZ no incluyen cargador ni batería



DTW800XVZ
Protección contra carga electrostática

800N.m

18V **LXT BL MOTOR** CM 4 CM 1

Llave de impacto inalámbrica

DTW800XVZ 11.1mm(7/16")

Capacidad	Tornillo estándar: M12 - M24 (1/2 - 1") Tornillo alta resistencia: M10 - M22 (3/8 - 7/8")
Impactos por minuto	0 - 2,200 / 0 - 2,000 / 0 - 1,800
Velocidad sin carga	0 - 1,800 / 0 - 1,000 / 0 - 900rpm
Torque máximo	800N.m (590ft.lbs)
Dimensiones (LxAxA)	229 x 91 x 303mm (9 x 3-5/8 x 11-7/8")
Peso neto	3.4 - 3.7 kg (8.2 - 7.5 lbs.)

- Clip para cinturón



No incluye cargador ni batería y dado



DTW701RTJ /Z
CONTIENE 2 BATERÍAS
Estuche Makpac

700N.m

18V **LXT BL MOTOR XPT** CM 4 CM 1

Llave de impacto inalámbrica

DTW701RTJ / Z 12.7mm (1/2")

Capacidad de fijación	Tornillo estándar: M10-M24 (3/8"-1") Tornillo alta resistencia: M10-M16 (3/8"-5/8") Cuadro de inserción: 12.7mm (1/2")
Capacidad	Máximo/Fuerte/Medio/Suave:0-2,200/1,900/1,200/500rpm
Velocidad sin carga	Máximo/Fuerte/Medio/Suave:0-2,200/1,900/1,200/500rpm
Impactos por minuto	Máximo/Fuerte/Medio/Suave:0-2,700/2,400/1,700/1,000
Torque máximo	700 N.m (520ft.lbs)
Dimensiones (LxAxA)	o/BL1850B: 170 x 81 x 276mm (6-11/16" x 3-3/16" x 10-7/8")
Peso neto	2.3-2.7 kg (5.1-6.0 lbs)

- Clip para cinturón.
DTW701RTJ: cargador DC18RC, batería BL1850B 5.0Ah (2pz), estuche Makpac



El modelo DTW701Z no incluye cargador ni batería



440N.m

18V LXT BL MOTOR XPT

Llave de impacto inalámbrica DTW450RMJ / RFE / Z 12.7mm (1/2")

Capacidad de fijación	Tornillo estándar: M12 - M22 (1/2 - 7/8")
	Tornillo alta resistencia: M12 - M16 (1/2 - 5/8")
Capacidad	Cuadro de inserción: 12.7mm (1/2")
Impactos por minuto	0 - 2,200
Velocidad sin carga	0 - 1,600rpm
Torque máximo	440N.m (325ft.lbs)
Dimensiones (LxAxA)	266 x 82 x 290mm (10-1/2 x 3-1/4 x 11-3/8")
Peso neto	3.4kg (7.5lbs)

- DTW281RMJ: cargador DC18RC, batería BL1840B 4.0Ah (2pz), estuche Makpac
- DTW281RFE: cargador DC18RC, batería BL1830B 3.0Ah (2pz)

El modelo DTW450Z no incluye cargador ni batería.



330N.m

18V LXT BL MOTOR XPT

Llave de impacto inalámbrica DTW301RTJ / Z 12.7mm (1/2")

Capacidad de fijación	Tornillo estándar: M10-M20 (3/8"-3/4")
	Tornillo alta resistencia: M10-M16 (3/8"-5/8")
Capacidad	Cuadro de inserción: 12.7mm (1/2")
Velocidad sin carga	0 - 3,200 / 0 - 2,600 / 0 - 1,800 / 0 - 1,000rpm
Impactos por minuto	0 - 4,000 / 0 - 3,400 / 0 - 2,600 / 0 - 1,800
Torque máximo	330 N.m (240ft.lbs)
Dimensiones (LxAxA)	c/BL1850B:144x81x246mm (5-5/8 x 3-3/16 x 9-11/16")
Peso neto	1.5-1.8 kg (3.3-4.0 lbs)

- Clip para cinturón.
- DTW301RTJ: cargador DC18RC, batería BL1850B 5.0Ah (2pz), estuche Makpac

El modelo DTW301Z no incluye cargador ni batería.



280N.m

18V LXT BL MOTOR XPT

Llave de impacto inalámbrica DTW285RMJ / Z 12.7mm (1/2")

Capacidad de fijación	Tornillo estándar: M10-M20 (3/8"-3/4")
	Tornillo alta resistencia: M10-M16 (3/8"-5/8")
Capacidad	Cuadro de inserción: 12.7mm (1/2")
Velocidad sin carga	Alta / Media / Baja: 0-2,800 / 0-2,100 / 0-1,600
Impactos por minuto	Alta / Media / Baja: 0-3,500 / 0-2,600 / 0-1,800
Torque máximo	280 N.m (210ft.lbs)
Nivel de vibración	11.5m/s ²
Nivel de presión acústica	96dB(A) Nivel de potencia acústica 107dB(A)
Dimensiones (LxAxA)	147x79x249mm (5-3/4" x 3-1/8"x9-3/4")
Peso neto	1.5 kg (3.2 lbs)

- DTW285RMJ: cargador DC18RC, batería BL1840B 4.0Ah (2pz), estuche Makpac

El modelo DTW285Z no incluye cargador ni batería.



230N.m

18V LXT

Llave de impacto inalámbrica DTW251RFE / Z 12.7mm (1/2")

Capacidad	Tornillo estándar: M10-M16(3/8"-5/8")
	Tornillo alta resistencia: M10-M14(3/8"-9/16")
	Cuadro de inserción: 12.7mm (1/2")
Impactos por minuto	0-3,200
Velocidad sin carga	0-2,100rpm
Torque máximo	230 N.m (170 ft.lbs.)
Dimensiones (LxAxA)	165x79x234mm (6-3/12"x3-1/8"x9-1/4")
Peso neto	1.5kg (3.3lbs)

- DTW251RFE: clip para cinturón, cargador DC18RC, batería BL1830B 3.0Ah (2pz)

El modelo DTW251Z no incluye cargador, batería y dado.



210N.m

18V LXT

Llave de impacto inalámbrica DTW253RFE / Z 9.5mm (3/8")

Capacidad	Tornillo estándar: M8 - M16 (5/16" - 5/8")
	Tornillo alta resistencia: M6 - M12 (1/4" - 1/2")
	Cuadro de inserción: 9.5mm (3/8")
Impactos por minuto	0 - 3,200
Velocidad sin carga	0 - 2,100rpm
Torque máximo	210 N.m (155 ft.lbs.)
Dimensiones (LxAxA)	155 x 79 x 234mm (6-1/8 x 3-1/8 x 9-1/4")
Peso neto	1.3kg (2.9lbs)

- DTW253RFE: maleta (8312716), cargador DC18RC, batería BL1830B 3.0Ah (2pz)

El modelo DTW253Z no incluye cargador, batería y dado.



190N.m

18V LXT

Llave de impacto inalámbrica DTW190RTE / RFE / Z 12.7mm (1/2")

Capacidad	Tornillo estándar: M8-M16(5/16"-5/8")
	Tornillo alta resistencia: M8-M12(5/16"-1/2")
	Cuadro de inserción: 12.7mm (1/2")
Impactos por minuto	0 - 3,000
Velocidad sin carga	0 - 2,300rpm
Torque máximo	190N.m (1,660in.lbs)
Dimensiones (LxAxA)	176x79x219mm (6-15/16"x3-1/8"x8-5/8")
Peso neto	1.4kg (3.0lbs)

- DTW190RTE: cargador DC18RC, batería BL1850 5.0Ah (2pz)
- DTW190RFE: cargador DC18RC, batería BL1830 3.0Ah (2pz)

El modelo DTW190Z no incluye cargador ni batería.



210N.m

18V LXT BL MOTOR XPT

Llave de impacto inalámbrica DTW181Z 12.7mm (1/2")

Capacidad	Tornillo estándar: M8 - M16 (5/16" - 5/8")
	Tornillo de alta resistencia: M6-M12 (1/4"-1/2")
	Cuadro de inserción: 12.7mm (1/2")
Velocidad sin carga	Fuerte / Suave: 0 - 2,400 / 0 - 1,300rpm
Impactos por minuto	Fuerte / Suave: 0 - 3,600 / 0 - 2,000rpm
Torque máximo	210N.m (155ft.lbs.)
Dimensiones (LxAxA)	151x79x218 mm (5-15/16"x3-1/8"x8-5/8")
Peso neto	1.2 - 1.5kg (2.7 - 3.4lbs)

- Clip para cinturón

El modelo DTW181Z no incluye cargador ni batería.



18V LXT BL MOTOR XPT

Taladro angular inalámbrico DDA450RTE / Z 13mm (1/2")

Capacidad	Acero: 13mm (1/2")
	Madera (broca autoalimentada) alta / baja:
	50mm (2") / 65mm (2-9/16")
	Madera (sierra de corona) alta / baja:
	101mm (4") / 127mm (5")
Impactos por minuto	0 - 3,000
Velocidad sin carga	Alto / bajo: 0 - 1,400 / 0 - 450rpm
Torque máximo	Alto / bajo: 26 N.m (230 in.lbs.) / 70 N.m (620 in.lbs.)
Dimensiones (LxAxA)	434 x 82 x 179mm (17-1/8" x 3-1/4" x 7")
Peso neto	3.2 - 3.5 kg (7.1 - 7.7 lbs.)

- Llave de portabrocas, empuñadura lateral, gancho, tornillo
- DDA450RTE: cargador DC18RC, batería BL1850B 5.0Ah (2pz)

El modelo DDA450Z no incluye cargador ni batería.



18V LXT

Taladro angular inalámbrico DDA351Z 10mm (3/8")

Capacidad	Acero: 10mm (3/8")
	Madera: 25mm (1")
	Madera (broca autoalimentada): 50mm (2")
	Madera (sierra de corona): 50mm (2")
Velocidad sin carga	0 - 1,800rpm
Dimensiones (LxAxA)	326 x 79 x 115 mm (12-7/8 x 3-1/8 x 4-1/2")
Peso neto	1.6 - 1.9 kg (4.2 - 3.5 lbs.)

- Empuñadura.

No incluye cargador ni batería.



18V LXT XPT CM 6 CM 1

Matraca inalámbrica

DWR180SA / Z 9.5mm(3/8")

Capacidad	Tornillo estándar : M5 - M12(3/16" - 1/2") Tornillo de alta resistencia: M5 - M10(3/16" - 3/8") Cuadro de inserción: 9.5/6.35mm (3/8/1/4")
Velocidad sin carga	0-800rpm
Torque máximo	47.5N.m (420in.lbs)
Dimensiones (LxAxA)	369x79x87mm (14-1/2"x3-1/8x3-7/16")
Peso neto	1.2-1.6kg (2.6-3.5lbs)

- Adaptador, bolsa de accesorios.
DWR180SA: cargador DC18RC, batería BL1820B 2.0Ah (1pz).



El modelo DWR180Z no incluye cargador ni batería.



18V LXT CM 5

Atornillador angular inalámbrico

DTL061Z 6.5mm(1/4" Hex)

Capacidad	Tornillo : M4 - M8 (5/32" - 5/16") Tornillo estándar : M4 - M12 (5/32" - 1/2") Tornillo de alta resistencia: M4-M8 (5/32"-5/16") Tornillo grueso (en longitud):22-75mm (7/8"-2-31/32")
Zanco (Hex)	6.5mm (1/4")
Impactos por minuto	0 - 3,000
Velocidad sin carga	0 - 2,000rpm
Torque máximo	60N.m (531in.lbs)
Dimensiones (LxAxA)	387 x 78 x 116 mm (15-1/4 x 3-1/16 x 4-9/16")
Peso neto	1.4 - 2 kg (3.1 - 4.3 lbs.)

- Punta phillips



No incluye cargador ni batería.



18V LXT CM 5

Atornillador angular inalámbrico

DTL063Z 9.5mm(3/8")

Capacidad	Tornillo: M4 - M12 (5/32" - 1/2") Tornillo estándar: M4 - M8(5/32" - 5/16") Tornillo de alta resistencia: M4 - M8(5/32"- 5/16") Cuadro de inserción: 9.5mm (3/8")
Zanco (Cuadro)	9.5 mm (3/8")
Impactos por minuto	0 - 3,000
Velocidad sin carga	0 - 2,000rpm
Torque máximo	60N.m (531in.lbs)
Dimensiones (LxAxA)	387 x 78 x 116mm (15-1/4" x 3-1/16" x 4-9/16")
Peso neto	1.4 - 2 kg (3.1 - 4.3 lbs.)



No incluye cargador ni batería.



18V LXT BL MOTOR XPT CM 1

Atornillador inalámbrico

DFS452TJX2 Hex 6.35mm (1/4")

Capacidad	Tornillo autopercutor: 6mm (1/4") Tornillo para panel de yeso : 5mm (3/16")
Zanco (Hex)	6.35mm (1/4")
Velocidad sin carga	0 - 4,000rpm
Nivel de vibración	Atornillador sin percusión: 2,5 m/s ² ó menos
Nivel de presión sonora	72 dB(A)
Dimensiones (LxAxA)	251 x 79 x 259mm (10" x 3-1/8" x 11-1/4")
Peso neto	1.5 - 1.8 kg (3.2 - 3.9 lbs)

- Punta tipo phillips, porta puntas magnético, clip para cinturón, cargador DC18RC, batería BL1850B 5.0Ah (2pz), kit con accesorio de autoalimentación, estuche Makpac.



18V LXT BL MOTOR XPT CM 4 CM 1

Atornillador inalámbrico

DFS452SFEF / SFX / Z Hex 6.35mm (1/4")

Capacidad	Tornillo autopercutor: 6mm (1/4") Tornillo para panel de yeso : 5mm (3/16")
Zanco (Hex)	6.35mm (1/4")
Velocidad sin carga	0 - 4,000rpm
Nivel de vibración	Atornillador sin percusión: 2,5 m/s ² ó menos
Nivel de presión sonora	72 dB(A)
Dimensiones (LxAxA)	251 x 79 x 259mm (10" x 3-1/8" x 11-1/4")
Peso neto	1.5 - 1.8 kg (3.2 - 3.9 lbs)

- Punta tipo phillips, porta puntas magnético, clip para cinturón.
DFS452SFEF: cargador DC18SD, batería BL1830B 3.0Ah (2pz), maleta.
DFS452SFX: cargador DC18SD, batería BL1830B 3.0Ah (1pz), maleta.



El modelo DFS452Z no incluye cargador ni batería.



18V LXT BL MOTOR CM 6 CM 4

Atornillador inalámbrico

DFS250RTE / RFE / Z Hex 6.35mm (1/4")

Capacidad	Tornillo grueso: 4.5 x 90mm (3/16" x 3-1/2") Tornillo autopercutor: 6mm (1/4") Tornillo para panel de yeso : 5mm (3/16")
Zanco (Hex)	6.35 mm (1/4")
Velocidad sin carga	0 - 2,500rpm
Nivel de vibración	Atornillador sin percusión: 2,5 m/s ² ó menos
Dimensiones (LxAxA)	259 x 79 x 259mm (10-1/4" x 3-1/8" x 10-1/4")
Peso neto	1.6 kg (3.5 lbs)

- Punta tipo phillips, porta puntas magnético, clip para cinturón,
DFS250RTE: cargador DC18RC, batería BL1850B 5.0Ah (2pz)
DFS250RFE: cargador DC18RC, batería BL1830B 3.0Ah (2pz)



El modelo DFS250Z no incluye cargador ni batería.



18V LXT BL MOTOR CM 6 CM 4

Atornillador inalámbrico

DFS251RTE / RFE / Z Hex 6.35mm (1/4")

Capacidad	Tornillo autopercutor: 6mm (1/4") Tornillo para panel de yeso: 5mm (3/16") Tornillo Allen: 6mm (1/4")
Zanco (Hex)	6.35 mm (1/4")
Velocidad sin carga	0 - 2,500rpm
Nivel de vibración	Atornillador sin Percusión: 2.5 m/s ² ó menos
Dimensiones (LxAxA)	259 x 79 x 259mm (10-1/4" x 3-1/8" x 10-1/4")
Peso neto	1.5kg (3.3lbs)

- Punta tipo phillips, porta puntas magnético, clip para cinturón,
DFS251RTE: cargador DC18RC, batería BL1850B 5.0Ah (2pz)
DFS251RFE: cargador DC18RC, batería BL1830B 3.0Ah (2pz)



El modelo DFS251Z no incluye cargador ni batería.



18V LXT BL MOTOR XPT CM 4

Mezcladora inalámbrica

DUT131RTE / Z 13mm (1/2")

Capacidad del porta brocas	1.5 - 13 mm (1/16 - 1/2")
Diámetro del aspa	165mm (6-1/2")
Velocidad sin carga	Alto / Bajo: 0 - 1,300 / 0 - 350rpm
Dimensiones (LxAxA)	307 x 89 x 231 mm (12-1/8 x 3-1/2 x 9-1/8")
Peso neto	2.7 - 3.0 kg (5.8 - 6.6 lbs.)

- Llave hex, empuñadura, deflector de neopreno, maleta.
DUT131RTE: cargador DC18RC, batería BL1850B 5.0Ah (2pz)



El modelo DUT131Z no incluye cargador ni batería.



18V LXT BL MOTOR XPT CM 1

Rotomartillo electro-neumático inalámbrico

DHR242RTE / STX2 / RFE / Z 24mm(15/16") SDS-PLUS

Energía de impacto	2J
Capacidad	Concreto: 24mm (15/16") Acero: 13mm (1/2") Madera: 27mm (1-1/16")
Impactos por minuto	0 - 4,700
Velocidad sin carga	0 - 950rpm
Nivel de vibración	13.5m/s ²
Dimensiones (LxAxA)	328 x 85 x 213mm (12-7/8 x 3-3/8 x 8-3/8")
Peso neto	3.3kg (7.3lbs)

- Tope de profundidad, empuñadura lateral DHR242RTE: cargador DC18RC, batería BL1850B 5.0Ah (2pz), DHR242RFE: cargador DC18RC, batería BL1830B 3.0Ah (2pz)
DHR242STX2: cargador DC18SD, batería BL1850B 5.0Ah (1pz), maletín de cinceles, brocas y broquero SDS-PLUS.



El modelo DHR242Z no incluye cargador, batería y broca.



DHR241RTE / RFE / STX2 / Z
CONTIENE 2 BATERIAS

18V LXT CCM 3 CCM 5

Rotomartillo electro-neumático inalámbrico 441

DHR241RTE / RFE / STX2 / Z 20mm (13/16")

Energía de impacto	1.9J
Capacidad	Concreto: 20mm (13/16"), Acero: 13mm (1/2") Madera: 26mm (1")
Impactos por minuto	0 - 4,000
Velocidad sin carga	0 - 1,100rpm
Dimensiones (LxAxA)	417 x 84 x 219mm (16-3/8 x 3-5/16 x 8-5/8")
Peso neto	3.2kg (7.1lbs)

● Empuñadura lateral, tope de profundidad, DHR241RTE: cargador DC18RC, batería BL1850B 5.0Ah (2pz), DHR241RFE: cargador DC18RC, batería BL1830B 3.0Ah (2pz), DHR241STX2: cargador DC18SD, batería BL1850B 5.0Ah (1pz), set de brocas y cincelos SDS-PLUS

El modelo DHR241Z no incluye cargador ni batería.



CONTIENE 2 BATERIAS
Estuche Makpac

18V LXT XPT AVT AWS CCM 1

Rotomartillo electro-neumático inalámbrico

DHR182TWJU 18mm (11/16")

Energía de impacto	1.7J
Capacidad	Concreto: 18mm (11/16") Acero: 13mm (1/2") Madera: 24mm (15/16")
Impactos por minuto	0 - 5,000
Velocidad sin carga	0 - 1,350rpm
Dimensiones (LxAxA)	301 x 82 x 285mm (11-7/8 x 3-1/4 x 11-1/4")
Peso neto	2.4 - 3.2kg (5.3 - 7.0lbs)

● Empuñadura lateral, tope de profundidad, batería BL1850B 5.0Ah (2pz), estuche Makpac, unidad inalámbrica RF.

Bluetooth
Con unidad RF (198901-5)



18V LXT BL ADT CCM 1

Cortadora de varilla de acero inalámbrica

DSC251ZK 25mm (1")

Diámetro del disco	110mm (4-5/16")
Capacidad de corte	Diámetro: 10 - 25 mm (3/8" - 1")
Velocidad sin carga	2,200rpm
Nivel de vibración	Corte en varilla: 2.5 m/s² ó menos
Nivel de presión de sonido	78 dB(A)
Dimensiones (LxAxA)	471 x 137 x 139mm (18-1/2" x 5-3/8" x 5-1/2")
Peso neto	3.9 - 4.0 kg (8 - 78.8 lbs)

● Cuchilla de carburo de tungsteno, llave hex, empuñadura lateral

No incluye cargador ni batería



DTR181RTE
CONTIENE 2 BATERIAS

18V LXT BL XPT CCM 1 CCM 5

Amarradora de varilla inalámbrica

DTR181RTE / Z

Calibre del alambre	Diámetro: 0.8 mm
Varillas aplicables	D16 x D16 - [D13 x 2] x [D16 x 2]
Dimensiones (LxAxA)	319 x 93 x 318 mm (12-1/2 x 3-2/3 x 12-1/2")
Peso neto	2.3 - 2.6 kg (5.1 - 5.7 lbs.)

● Clip para cinturón
DTR181RTE: cargador DC18RC, batería BL1850B 5.0Ah (2pz)

El modelo DTR181Z no incluye cargador ni batería.



DTR180RFE
CONTIENE 2 BATERIAS

18V LXT XPT BL CCM 1 CCM 5

Amarradora de varilla inalámbrica

DTR180RFE / Z

Calibre de alambre	Diámetro: 0.8 mm
Varillas aplicables	D10 x D10 - [D13 x 2] x [D13 x 2]
Dimensiones (LxAxA)	con BL1815N / BL1820B: 304 x 93 x 301 mm (12 x 3-2/3 x 11-7/8") con BL1830B / BL1840B / BL1850B / BL1860B: 304 x 93 x 318 mm (12 x 3-2/3 x 12-1/2")
Peso neto	2.3 - 2.6 kg (5.1 - 5.7 lbs.)

● Clip para cinturón.
DTR180RFE: cargador DC18RC, batería BL1830B 3.0Ah (2pz)

El modelo DTR180Z no incluye cargador ni batería.



Estuche Makpac

18V LXT BL CCM 1

Cortadora de varilla rosca inalámbrica

DSC102ZZ 20mm (13/16")

Capacidad	Acero: W3/8, M10, M8, M6 Acero inoxidable: W3/8, M8, M6
Longitud min. de corte	20mm (13/16")
Cantidad de trabajo	M8 (Acero) con BL1860B: 2,300 M8 (Acero inoxidable) con BL1860B: 1,900
Dimensiones (LxAxA)	199 x 103 x 308mm (7-7/8" x 4-1/16" x 12-1/8")
Peso neto	2.8 - 3.2kg (6.2 - 7.0lbs)

● Cuchilla de corte, perno de cabeza hueca hexagonal, cubierta de la cuchilla, medidor de profundidad, tornillo de mariposa, llave hex, estuche makpac

No incluye cargador ni batería



18V LXT BL CCM 1

Cortadora de varilla rosca inalámbrica

DSC121ZK 12mm (1/2")

Capacidad	Acero: 8 - 12mm (5/16 - 1/2")
Velocidad de corte (seg.)	3.0
Dimensiones (LxAxA)	c/ BL1830B / BL1840B / BL1850B / BL1860B: 212 x 323 x 260mm (8-3/8" x 12-3/4" x 10-1/4")
Peso neto	6.0 kg (13.2 lbs)

● Cuchilla de corte, soporte, aceite, llave hex, maletín plástico.

No compatible con baterías de 2.0Ah y 1.5Ah
No incluye cargador ni batería



DCM300RFJ
CONTIENE 2 BATERIAS
Estuche Makpac

18V LXT BL XPT AFT CCM 1

Cortadora inalámbrica

DCM300RFJ / Z 76mm (3")

Diámetro del disco	76mm (3")
Diámetro del centro	9.5, 10.0mm (3/8, 13/32")
Máx. capacidad de corte	con/ cubierta para polvo: 13.5 mm (1/2") sin/ cubierta para polvo: 16.0 mm (5/8")
Velocidad sin carga	20,000rpm
Dimensiones (LxAxA)	224 x 104 x 164 mm (8-7/8 x 4-1/8 x 6-1/2")
Peso neto	1.2 - 1.7 kg (2.6 - 3.7 lbs.)

● Cubierta recolectora de polvo, disco, llave hex, DCM300RFJ: cargador DC18RC, batería BL1830B 3.0Ah (2pz), estuche Makpac.

El modelo DCM300Z no incluye cargador ni batería.



DCC500RTE
CONTIENE 2 BATERIAS

18V LXT BL XPT ADT CCM 1

Cortadora inalámbrica

DCC500RTE 125mm (5")

Diámetro del disco	125mm (5")
Diámetro del centro	20mm (13/16")
Máx. capacidad de corte	0°: 40mm (1-9/16") 45°: 27mm (1-1/16")
Velocidad sin carga	8,800rpm
Dimensiones (LxAxA)	231 x 158 x 172mm (9-1/8 x 6-1/4 x 6-3/4")
Peso neto	2.5 - 3.0 kg (5.5 - 6.6 lbs.)

● Disco de diamante, bolsa para polvo, llave hex, adaptador para corte humedo, cargador DC18RC, batería BL1850B 5.0Ah (2pz)





18V LXT **CM 1**

Sierra de banda portátil inalámbrica 430

DPB180Z 120 x 120mm (4-3/4" x 4-3/4")

Capacidad Pieza redonda(diá): 120mm (4-3/4")
Piezas rectangulares sin base: 120 x 120mm (4-3/4" x 4-3/4")

Velocidad de cinta 1.4 - 2.7m/min (275 - 530ft/min)

Dimensiones (LxAxA) 523 x 321 x 133mm (20-5/8" x 9-1/8" x 12-3/8")

Peso neto 6.8 - 7.1kg (14.9 - 15.7lbs)

● Sierra de banda, llave hex.



No incluye cargador ni batería.



18V LXT **CM 1**

Sierra de banda portátil inalámbrica 430

DPB182RTE / Z 64 x 64mm (2-1/2" x 2-1/2")

Capacidad Pieza redonda(diá): 64mm (2-1/2")
Piezas rectangulares sin base: 64 x 64mm (2-1/2" x 2-1/2")

Velocidad de cinta 3.2m/min (630ft/min)

Dimensiones (LxAxA) 477 x 197 x 229mm (18-3/4" x 7-3/4" x 9")

Peso neto 3.7 - 4.0kg (8.2 - 8.9lbs)

● Sierra de banda, llave hex.
DPB182RTE: cargador DC18RC, batería BL1850B 5.0Ah (2pz)



El modelo DPB182Z no incluye cargador ni batería.



18V LXT

Perforadora inalámbrica 430

DPP200ZK

Capacidad Acero: 20 mm (13/16")
Acero inoxidable: 20 mm (13/16")

Profundidad máxima 40 mm (1-9/16")

Dimensiones (LxAxA) 417 x 127 x 315 mm (16-3/8 x 5 x 12-3/8")

Peso neto 10.5 kg (23.2 lbs.)

● Punzón, dados, llave hex, llave, barra para tuercas de fijación, empuñadura, aceite

No incluye cargador ni batería.



18V LXT **CM 1** **CM 2**

Cizalla inalámbrica 430

DJS161RFE / Z 1.6mm

Capacidad Acero hasta 400 N/mm²: 1.6mm
Acero hasta 600 N/mm²: 1.2mm
Aluminio hasta 200 N/mm²: 2.5mm

Carreras por minuto 4,300

Dimensiones (LxAxA) 362x78x118mm (14-1/4"x3-1/16"x4-5/8")

Peso neto 1.8-2.2kg (4.1-4.8lbs)

● Cargador DC18RC, batería BL1830B 3.0Ah (2pz)



El modelo DJS161Z no incluye cargador ni batería.



18V LXT **CM 2**

Cizalla inalámbrica 430

DJS101RFE 1.0mm

Capacidad Acero sobre 400 N/mm²: 1,0mm
Acero sobre 600 N/mm²: 0,7mm
Aluminio sobre 200 N/mm²: 2,5mm

Carreras por minuto 4,300

Dimensiones (LxAxA) 364x78x118mm (14-3/8"x3-1/16"x4-5/8")

Peso neto 2,0kg (4,4lbs)

● Cargador DC18RC, batería BL1830B 3.0Ah (2pz), llave hex.



Opcional



18V LXT **CM 4**

Reodora inalámbrica 430

DJS161Z

Capacidad Acero sobre 400 N/mm²: 1.6mm
Acero sobre 600 N/mm²: 1.2mm
Aluminio sobre 200 N/mm²: 2.5mm

Radio mínimo de corte Corte interior: 45mm (1-3/4")
Corte exterior: 50mm (2")

Carreras por minuto 1,900

Dimensiones 313 x 78 x 189 mm (12-3/8 x 3-1/16 x 7-7/16")

Peso neto 1.9 - 2.3kg (4.3 - 5.0lbs)

● Llave hex, llave, perforador, matriz de troquel

No incluye cargador ni batería.

Interruptor deslizable



18V LXT BL MOTOR XPT AFT ADT **CM 3** **CM 2** **CM 1**

Esmeriladora angular inalámbrica 430

DGA456STX3 / STX2 / RTE / RFE / Z 115mm(4-1/2")

Diámetro del disco 115mm (4-1/2")

Velocidad sin carga 8,500rpm

Dimensiones (LxAxA) 362 x 130 x 151mm (14.1/4 x 5-1/8 x 5-15/16")

Peso neto 2,34kg (5,17lbs.)

● Disco de desbaste, llave de tuercas, empuñadura lateral
DGA456STX3: cargador DC18SD, batería BL1850B 5.0Ah (1pz), disco de diamante (1pz), multi-disco (1pz),
DGA456STX2: cargador DC18SD, batería BL1850B 5.0Ah (1pz),
DGA456RTE: cargador DC18RC, batería BL1850B 5.0Ah (2pz)
DGA456RFE: cargador DC18RC, batería BL1830B 3.0Ah (2pz)



El modelo DGA456Z no incluye cargador ni batería.

Interruptor tipo paleta



18V LXT BL MOTOR XPT AFT ADT **CM 3** **CM 2** **CM 1**

Esmeriladora angular inalámbrica 430

DGA469RTJ 115mm(4-1/2")

Diámetro del disco 115 mm (4-1/2")

Velocidad sin carga 3,000 - 8,500rpm

Circunferencia de agarre 160 mm (6-5/16")

Dimensiones (LxAxA) 396 x 130 x 147mm (15-1/2 x 5-1/8 x 5-3/4")

Peso neto 2.5 - 3.1 kg (5.5 - 6.8 lbs.)

● Disco, guarda, empuñadura lateral, llave, cargador DC18RC, batería BL1850B 5.0Ah (2pz), estuche Makpac



Interruptor deslizable



18V LXT **CONTIENE 2 BATERÍAS**

Esmeriladora angular inalámbrica DGA452RMJ / Z 115mm(4-1/2")

Diámetro del disco	115mm (4-1/2")
Velocidad sin carga	11,000rpm
Dimensiones (LxAxA)	317 x 129 x 126mm (12-1/2" x 5-1/8" x 5")
Peso neto	2,0kg (4.5lbs.)

- Disco abrasivo de centro hundido, llave de tuercas, empuñadura lateral DGA452RMJ; cargador DC18RC, batería BL1840B 4.0Ah (2pz), estuche Makpac

El modelo DGA452Z no incluye cargador ni batería.

Interruptor paleta



18V LXT **CONTIENE 2 BATERÍAS**

Esmeriladora angular inalámbrica DGA458RTE / RFE / Z 115mm(4-1/2")

Diámetro del disco	115 mm (4-1/2")
Velocidad sin carga	8,500rpm
Dimensiones (LxAxA)	362x130x151mm (14.1/4"x5-1/8"x5-15/16")
Peso neto	2,3kg (5.1lbs.)

- Disco de desbaste, llave de tuercas, empuñadura lateral DGA458RTE; cargador DC18RC, batería BL1850B 5.0Ah (2pz) DGA458RFE; cargador DC18RC, batería BL1830B 3.0Ah (2pz)

El modelo DGA458Z no incluye cargador ni batería.

CONTIENE 2 BATERÍAS



18V LXT **CONTIENE 2 BATERÍAS**

Rectificador inalámbrico DGD800RFE / Z 6.3mm (1/4")

Capacidad	Collet : 3mm-8mm
Velocidad sin carga	26,000rpm
Dimensiones (LxAxA)	402x82x118mm (15-3/4"x3-1/4"x4-5/8")
Peso neto	1.7kg (3.8lbs)

- Llaves (2pz) DGD800RFE; cargador DC18RC, batería BL1830B 3.0Ah (2pz)

El modelo DGD800Z No incluye cargador ni batería.

Modo rotativo orbital
Modo excéntrico



18V LXT **CONTIENE 1 BATERÍA**

Pulidora de doble acción inalámbrica DPO500RTE / Z 125mm (5")

Diámetro de la almohadilla	125mm (5")
Órbitas por minuto (opm)	Modo normal: 0 - 6,800 Modo de acabado: 0 - 5,200
Órbitas por minuto (opm)	Modo normal: 0 - 13,600 Modo de acabado: 0 - 10,400
Velocidad sin carga	Modo normal: 0-780 Modos de acabado: 0-600rpm
Diámetro de la órbita	5.5mm (7/32")
Dimensiones (LxAxA)	530 x 123 x 128mm (20-7/8" x 4-7/8" x 5")
Peso neto	3.1 - 3.6kg (6.9 - 7.9lbs)

- Llave hexagonal, almohadilla, empuñadura lateral DPO500RTE; cargador DC18RC, batería BL1850B 5.0Ah (2pz)

El modelo DPO500Z no incluye cargador ni batería.



18V LXT **CONTIENE 1 BATERÍA**

Pulidora inalámbrica DPV300SYFJ / Z 80 mm (3-1/8")

Capacidad	Pulidora: 80mm (3-1/8") Lijadora: 50mm (2")
Velocidad sin carga	Pulidora: 0 - 2,800rpm Lijadora: 0 - 9,500rpm
Dimensiones (LxAxA)	160 x 79 x 256 mm (6-5/16" x 3-1/8" x 10-1/8")
Peso neto	1.3 - 1.6 kg (2.9 - 3.5 lbs.)

- Empuñadura lateral, almohadilla, adaptador DPV300SYFJ; cargador DS18SD, batería BL1815N 1.5Ah (2pz), estuche Makpac

El modelo DPV300Z no incluye cargador ni batería.



18V LXT **CONTIENE 2 BATERÍAS**

Lijadora orbital inalámbrica DBO481RFE / Z 112 x 102mm (4-3/8 x 4")

Tamaño del respaldo	112 x 102mm (4-3/8 x 4")
Tamaño del abrasivo	Rectangular: 140 x 114mm (5-1/2 x 4-1/2")
Órbitas por minuto (opm)	Alto: 14,000 / Bajo: 11,000
Dimensiones (LxAxA)	119 x 112 x 148 mm (4-11/16 x 4-3/8 x 5-7/8")
Peso neto	1.4 - 1.7 kg (3.1 - 3.8 lbs.)

- Papel de lija, bolsa para el polvo, placa perforada DBO481RFE; cargador DC18RC, batería BL1830B 3.0Ah (2pz)

El modelo DBO481Z no incluye cargador ni batería.



18V LXT **CONTIENE 2 BATERÍAS**

Lijadora orbital inalámbrica DBO380RFE / Z 93 x 185mm (3-5/8 x 7-1/4")

Tamaño del respaldo	93 x 185mm (3-5/8 x 7-1/4")
Tamaño del abrasivo	Rectangular: 93 x 228mm (3-5/8 x 9")
Órbitas por minuto (opm)	4,000, / 8,000, / 12,000
Dimensiones (LxAxA)	336 x 92 x 169mm (13-1/4 x 3-5/8 x 6-5/8")
Peso neto	1.9 - 2.2 kg (4.2 - 4.9 lbs.)

- Bolsa de polvo, placa perforadora, DBO380RFE; cargador DC18RC, batería BL1830B 3.0Ah (2pz)

El modelo DBO380Z no incluye cargador ni batería.



18V LXT **CONTIENE 2 BATERÍAS**

Lijadora orbital inalámbrica DBO180RFE / Z 125mm (5")

Diámetro de respaldo	123mm (4-7/8")
Diámetro del abrasivo	125mm (5")
Órbitas por minuto (opm)	7,000 / 9,500 / 11,000
Dimensiones (LxAxA)	175x123x153mm (6-7/8"x4-7/8"x6")
Peso neto	1.4 - 1.7 kg (3 - 3.7lbs)

- Bolsa para polvo, DBO180RFE; cargador DC18RC, batería BL1830B 3.0Ah (2pz)

El modelo DBO180Z no incluye cargador ni batería.



18V LXT **CONTIENE 1 BATERÍA**

Lijadora para tablaroca inalámbrica DSL801Z 225mm (8-7/8")

Diámetro de la almohadilla	210mm (8-1/4")
Tamaño del disco abrasivo	225mm (8-7/8")
Velocidad sin carga	1,000 - 1,800rpm
Dimensiones (LxAxA)	1,100-1,520 x 259 x 273 mm (43-1/4"-59-3/4" x 10-1/4" x 10-3/4")
Peso neto	4.5 - 5.7 kg (10.0 - 12.6 lbs.)

- Disco abrasivo, mochila

No incluye cargador ni batería.



18V LXT BL XPT AWS

Lijadora para tablaroca inalámbrica

DSL800RTEU 225mm (8-1/4")

Diámetro de la almohadilla	210mm (8-1/4")
Tamaño del disco abrasivo	225mm (8-1/4")
Velocidad sin carga	1,000 - 1,800rpm
Dimensiones (LxAxA)	1,100-1,520 x 259 x 273mm (43-1/4 - 59-3/4 x 10-1/4 x 10-3/4")
Peso neto	4.5 - 5.7kg (10.0 - 12.6lbs)

- Disco abrasivo, llave hex, bolsa de herramientas, unidad inalámbrica RF, cargador DC18RD, batería BL1850B 5.0Ah (2pz)

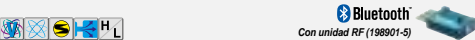

18V LXT

Multiherramienta inalámbrica

DTM50SFAX1 / Z 8

Oscilaciones por minuto	6,000 - 20,000
Dimensiones (LxAxA)	307 x 80 x 122mm (12-1/4" x 3-1/8" x 4-13/16")
Peso neto	1.8kg (3.9lbs)

- Llave hex, DTM50SFAX1: cargador DC18SD, batería BL1830B 3.0Ah (1pz), estuche plástico, cuchilla para corte de penetración en madera y metal (1pz), adaptador, sierra segmentada para corte en madera y metal no ferroso, respaldo de velcro para lija tipo delta.

El modelo DTM50Z no incluye cargador ni batería

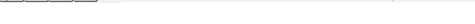

18V LXT BL

Lijadora de banda inalámbrica

DBS180Z 9mm x 533mm (3/8" x 21")

Ancho de la banda	6 / 9 / 13mm (1/4 / 3/8 / 1/2")
Longitud de la banda	533mm (21")
Velocidad de la banda	600 - 1,700m/min
Dimensiones (LxAxA)	Sin empuñadura: 500 x 96 x 116 mm (19-3/4 x 3-3/4 x 4-9/16") Con empuñadura: 500 x 245 x 126 mm (19-3/4 x 9-5/8 x 5")
Peso neto	1.8 - 2.1 kg (4.0 - 4.6 lbs.)

- Lija de banda, empuñadura lateral

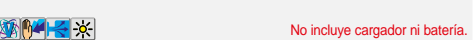

No incluye cargador ni batería.



18V LXT BL XPT AVT

Multiherramienta inalámbrica

DTM52RTJX1 / Z

Oscilaciones por minuto	10,000 - 20,000
Ángulo de oscilación	Izquierda / Derecha / Total: 1.8° / 1.8° / 3.6°
Circunferencia de agarre	169mm (6-5/8")
Dimensiones (LxAxA)	322 x 95 x 126mm (12-5/8 x 3-3/4 x 5")
Peso neto	1.7 - 2.0 kg (3.7 - 4.4 lbs.)

- Llave hex, DTM52RTJX1: cargador DC18RC, batería 5.0Ah (2pz), estuche Makpac

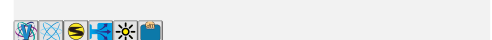

18V LXT BL ADT DXT

Sierra de inglete inalámbrica

DLS600RTE 165mm (6-1/2")

Diámetro del disco	165mm (6-1/2")
Ángulo de inglete	52° I / 52° D
Ángulo de bisel	46° I / 46° D
Máx. capacidad de corte	90° inglete: 46 x 92mm (1-13/16"x3-5/8")
Velocidad sin carga	5,000rpm
Dimensiones (LxAxA)	340 x 400 x 440mm (13-3/8" x 15-3/4" x 17-1/4")
Peso neto	6.3kg (13.9lbs)

- Disco de sierra TCT, bolsa de polvo, tornillo vertical, llave hex, regla triangular, cargador DC18RC, batería BL1850B 5.0Ah (2pz)

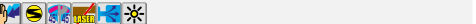

18V LXT

Sierra circular inalámbrica

DSS611STX2 / RFE / Z 165mm (6-1/2")

Diámetro del disco	165mm (6-1/2")
Máx. capacidad de corte	90°: 57mm (2-1/4") 45°: 40mm (1-9/16") 50°: 36mm (1-7/16")
Velocidad sin carga	3,700rpm
Dimensiones (LxAxA)	347 x 202 x 228mm (13-5/8 x 8 x 9")
Peso neto	2.9-3.2Kg (6.4-7.1lbs)

- DSS611STX2: cargador DC18SB, batería BL1850B 5.0Ah (1pz), disco de carburo de tungsteno (1pz), disco multi propósito (1pz), estuche
- DSS611RFE: cargador DC18RC, batería BL1830B 3.0Ah (2pz), disco de sierra, llave hex, regla de guía.

El modelo DSS611Z no incluye cargador ni batería.



18V LXT BL ADT

Sierra circular inalámbrica

DHS680TJX2 / RMJ / Z 165mm (6-1/2")

Máx. capacidad de corte	90°: 57mm (2-1/4") 45°: 41mm (1-5/8") 50°: 37mm (1-7/16")
Diámetro del disco	165mm (6-1/2")
Velocidad sin carga	5,000rpm
Dimensiones (LxAxA)	350 x 170 x 238mm (13-3/4 x 6-11/16 x 9-3/8")
Peso neto	3kg (6.6lbs)

- Disco TCT, llave hex, guía, boquilla de polvo, DHS680TJX2: cargador DC18SD, batería BL1850B 5.0Ah (2pz), discos (2pz) estuche Makpac
- DHS680RMJ: cargador DC18RC, batería BL1840B 4.0Ah (2pz), estuche Makpac

El modelo DHS680Z No incluye cargador ni batería.

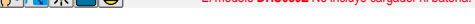

18V LXT BL

Sierra caladora inalámbrica

DJV182Z

Longitud de corte	26mm (1")
Máx. capacidad de corte	Madera: 135mm (5-5/16") Aluminio: 10mm (3/8")
Carreras por minuto	800 - 3,500
Dimensiones (LxAxA)	266x77x208mm (10-1/2"x3"x8-3/16")
Peso neto	2.4 - 2.7 kg (5.2 - 5.9lbs)

- Llave hex, cubierta de base, dispositivo anti-astillas

No incluye cargador ni batería.

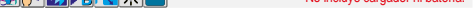

18V LXT XPT

Sierra caladora inalámbrica

DJV184RTJ / RFJ / Z

Longitud de corte	23 mm (7/8")
Máx. capacidad de corte	Madera: 135 mm (5-5/16") Aluminio: 20 mm (25/32") Acero: 10 mm (3/8")
Carreras por minuto	0 - 3,000
Dimensiones (LxAxA)	259 x 77 x 205 mm (10-1/4 x 3 x 8-1/8")
Peso neto	2.1 - 2.4 kg (4.6 - 5.3 lbs.)

- Cuchilla, llave hex, cubierta de base, DJV184RTJ: cargador DC18RC, batería BL1850B 5.0Ah (2pz), estuche Makpac
- DJV184RFJ: cargador DC18RC, batería BL1830B 3.0Ah (2pz), estuche Makpac

El modelo DJV184Z no incluye cargador ni batería.



NUEVO



DJR189RTJ
CONTIENE 2 BATERÍAS



DJR189RTJ

18V LXT BL MOTOR XPT

Sierra recíproca inalámbrica DJR189RTJ / Z

Capacidad	Tubo: 130mm (5-1/8") Madera: 255mm (10")
Longitud de recorrido	22 mm (7/8")
Carreras por minuto	0 - 3,100
Dimensiones (LxAxA)	366 x 81 x 154 mm (14-3/8 x 3-3/16 x 6-1/16")
Peso neto	2.2 - 2.5 kg (4.9 - 5.5 lbs.)

- Juego de seguetas. DJR189RTJ: cargador DC18RC, batería BL1850B 5.0Ah (2pz), estuche Makpac



El modelo DJR189Z no incluye cargador ni batería

DJR187RME
CONTIENE 2 BATERÍAS



DJR187Z DJR187RME
CM 3 CM 2

18V LXT BL MOTOR XPT

Sierra recíproca inalámbrica DJR187RME / Z

Capacidad	Tubo: 130mm (5-1/8") Madera: 255mm (10")
Longitud de recorrido	32mm (1-1/4")
Carreras por minuto	Alta: 0-3,000 Baja: 0-2,300
Dimensiones (LxAxA)	439x83x230mm (17-1/4"x3-1/4"x9")
Peso neto	3.4kg (7.6lbs)

- Juego de seguetas. DJR187RME: cargador DC18RC, batería BL1840B 4.0Ah (2pz)



El modelo DJR187Z no incluye cargador ni batería.

DJR186RME
CONTIENE 2 BATERÍAS



DJR186Z DJR186RME
CM 3 CM 2

18V LXT XPT

Sierra recíproca inalámbrica DJR186RME /SFA / Z

Capacidad	Tubo: 130mm (5-1/8") Madera: 255mm (10")
Longitud de recorrido	32mm (1-1/4")
Carreras por minuto	0-2,800
Dimensiones (LxAxA)	486x81x223mm (19-1/8"x3-3/16"x8-3/4")
Peso neto	3.5kg (7.6lbs)

- Juego de seguetas. DJR186RME: cargador DC18RC, batería BL1840B 4.0Ah (2pz)
DJR186SFA: cargador DC18SD, batería BL1830B 3.0Ah (1pz)



El modelo DJR186Z no incluye cargador ni batería



CONTIENE 2 BATERÍAS

18V LXT

CM 1

Sierra recíproca inalámbrica DJR185RMJ

Capacidad	Tubo: 50mm (2") Madera: 50mm (2")
Longitud de recorrido	13mm (1/2")
Carreras por minuto	0 - 3,000
Dimensiones (LxAxA)	392 x 81 x 209mm (15-1/2 x 3-3/16 x 8-1/4")
Peso neto	1.5kg (3.4lbs)

- Juego de seguetas, cargador DC18RC, batería BL1840B 4.0Ah (2pz), estuche Makpac



18V LXT

CM 1

Sierra para tablaroca

Capacidad	Tubo: 50mm (2") Madera: 50mm (2")
Carreras por minuto	0- 6,000rpm
Longitud de carrera	6mm (1/4")
Capacidad	Panel de concreto: 30mm (1-3/16") Madera: 15mm (9/16")
Nivel de vibración	En panel de concreto (espesor 30mm): 2.5m/s ²
Dimensiones (LxAxA)	263 x 79 x 291mm (10-3/8 x 3-1/8 x 11-3/8")
Peso neto	1.7kg (3.8lbs)

- Navaja de recorte B-49703 (2pz).



No incluye cargador ni batería



18V LXT BL MOTOR XPT AWS ADT

Cepillo inalámbrico DKP181ZU 82mm (3-1/4")

Ancho de cepillado	82mm (3-1/4")
Profundidad de cepillado	3mm (1/8")
Velocidad sin carga	12,000 rpm
Cuchilla	HM 82mm
Dimensiones (LxAxA)	366x156x166mm (14-3/8"x6-1/8"x6-1/2")
Peso neto	3.3-3.6kg (7.3-7.9lbs.)

- Cuchilla cepilladora 82, conjunto de cuchilla, llave de caja, regla de guía, guía de profundidad, conjunto de soporte afilado, unidad inalámbrica RF.



Bluetooth
Con unidad RF (198901-5)
No incluye cargador ni batería.



18V LXT

Cepillo inalámbrico

Capacidad	Tubo: 50mm (2") Madera: 50mm (2")
Ancho de cepillado	82mm (3-1/4")
Profundidad de cepillado	2.0mm (5/64")
Velocidad sin carga	15,000rpm
Cuchilla	HM 82mm
Dimensiones (LxAxA)	333x157x160mm (13-1/8"x6-3/16"x6-5/16")
Peso neto	3.2 - 3.5 kg (7.1 - 7.9 lbs)

- Llave hex, guía



No incluye cargador ni batería.



18V LXT

CM 3

Engalletadora inalámbrica

Capacidad	Tubo: 50mm (2") Madera: 50mm (2")
Diámetro del disco	100mm (4")
Profundidad máx. de corte	20mm (3/4")
Velocidad sin carga	6,500rpm
Dimensiones (LxAxA)	351x139x149mm (13-3/4"x5-1/2"x5-7/8")
Peso neto	2.8kg (6.2lbs)

- Cuchilla, guía angular, llave de tuercas, base, bolsa para polvo, set de placa



No incluye cargador ni batería.



18V LXT BL MOTOR XPT AWS

Multicortador inalámbrico DCO181Z 6.35 mm (1/4")

Capacidad	Collet: 3.18 6.35 mm (1/8 ó 1/4")
Velocidad sin carga	32,000rpm
Dimensiones (LxAxA)	311 x 79 x 117 mm (12-1/4 x 3-1/8 x 4-5/8")
Peso neto	1.4 - 1.7 kg (3.1 - 3.7 lbs.)

- Soporte, llave.



No incluye cargador ni batería.



18V LXT **CM 10**

Multicortador inalámbrico **430**

DCO180Z **6.35mm(1/4")**

Capacidad Collet: 3.18mm (1/8") ó 6.35mm(1/4")

Velocidad sin carga 30,000rpm

Dimensiones (LxAxA) 296x77x118mm (11-5/8"x3"x4-5/8")

Peso neto 1.5Kg(3.3lbs)

- Soporte, pistón.



No incluye cargador ni batería.



18V LXT **CM 2** **CM 1**

Recortadora inalámbrica

DRT50RTJX9 / TX12 / RFE / Z **6.3mm(1/4")**

Velocidad sin carga 10,000 - 30,000rpm

Ajuste de profundidad Con la base de corte: 0-40mm (0 - 1-9/16")

Nivel de vibración Rotación sin carga: 2.5 m/s² ó menos

Capacidad 6.3mm (1/4")

Dimensiones (LxAxA) 134 x 89 x 208mm (5-1/4 x 3-1/2 x 8-1/8")

Peso neto 1.8kg (3.9 lbs)

- DRT50RTJX9: cargador DC18RC, batería BL1850B 5.0Ah (2pz), base de inmersión, base inclinable, base recortadora, guía de recortadora, boquilla de polvo (2x), montaje de guía recta, juego de adaptador para guía, empuñadura, juego soporte guía, estuche makpac. DRT50RFE: cargador DC18RC, batería BL1830B 3.0Ah (2pz), base recortadora, boquilla de polvo. DRT50TX12: cargador DC183D, batería BL1850B 5.0Ah (1pz), kit para cocina (3pz).



El modelo DRT50Z no incluye cargador ni batería.



18V LXT

Pistola engrasadora inalámbrica

DGP180RTB / ZB

Impulsos por minuto 430

Longitud de manguera 120cm (47-1/4")

Máx. presión de descarga 69 Mpa-10,000 PSI

Cartucho 400ml (13.5 oz)

Bulk 475ml (13.5 oz)

Dimensiones (LxAxA) 390x100x240mm (15-3/8"x3-15/16"x9-1/2")

Peso neto 4.2-6.0kg (9.3-13.2 lbs).

- Ámes de hombro. DGP180RTB: cargador DC18RC, batería BL1850B 5.0Ah (1pz), estuche plástico.



El modelo DGP180ZB no incluye cargador ni batería.



18V LXT

Bomba de vacío inalámbrica

DVP181ZK

Índice de la corriente 113L/min

Velocidad del motor 3,200min⁻¹

Capacidad de aceite 300mL

Puerta de entrada 5/16"

Dimensiones (LxAxA) 383 x 193 x 210mm (15-1/8 x 7-5/8 x 8-1/4")

Peso neto 8.1 - 8.2 kg (17.9 - 18.1 lbs.)

- Aceite, adaptador

No incluye cargador ni batería.

50min de trabajo continuo con batería de 5.0Ah

Con ventanilla de aceite



18V LXT **CM 2**

Bomba de vacío inalámbrica

DVP180Z

Índice de la corriente 50L/min

Vacío final 20Pa (150 microns)

Velocidad del motor 3,840min⁻¹

Capacidad de aceite 115mL

Puerta de entrada 5/16"

Dimensiones (LxAxA) 265x93x72mm (10.35"x3.66"x6.77")

Peso neto 2.9 - 3.5 kg (6.39 - 5.5lbs)

- Aceite, coque

No incluye cargador ni batería.



18V LXT **CM 1**

Vibrador de concreto inalámbrico

DVR850RFE **2.4mm (8ft)**

Diámetro del vibrador 25mm (1")

Longitud de la parte flexible 2,400mm (8ft)

Vibraciones por minuto 12,500

Dimensiones (LxAxA) 2,683x93x250mm (105-1/2"x3-5/8"x9-7/8")

Peso neto 5.2kg (11.1lbs)

- Cargador DC18RA, batería BL1830B 3.0Ah (2pz), estuche.



18V LXT **CM 2** **CM 3** **CM 1**

Calafateadora inalámbrica

DCG180RMEB / RME / ZB / Z

Máx. fuerza de presión 5,000N (1,100lbs)

Velocidad sin carga 0-28mm/seg. (0-66in/min.)

Cap. depósito estándar 300ml

Dimensiones (LxAxA) 404x108x281mm (15-7/8"x4-1/4"x11-1/8")

Peso neto 2.1kg (4.7lbs)

- DCG180RMEB: cargador DC18RC, baterías BL1840B 4.0Ah (2pz) depósito metálico de 600ml
- DCG180RME: depósito estándar de 300ml, cargador DC18RC, baterías BL1840B 4.0Ah (2pz)
- DCG180ZB: depósito metálico de 600ml
- DCG180Z: depósito estándar de 300ml



El modelo DCG180ZB no incluye cargador ni batería.



18V LXT **CM 1**

Remachadora inalámbrica

DRV250RFE / Z / DRV150RFE / Z

Máxima fuerza de tracción DRV250: 20 kN / DRV150: 10kN

Longitud de carrera DRV250: 30mm (1-3/16") / DRV150: 25mm

Potencia máxima 360W

Medida de remache DRV150: 6.4-4.8mm (1/4-3/16") DRV150: 2.4-4.8mm (3/32-3/16")

Dimensiones (LxAxA) con BL1830B / BL1840B / BL1850B / BL1860B: DRV250: 310x80x287mm (12-1/4"x3-1/8"x11-1/4")

Peso neto DRV250: 2.1-2.4Kg (4.6-5.3lbs)

DRV150: 1.9-2.2Kg (4.3-5.0lbs)

- DRV250RFE / Z: Grasa, boquillas y collets de 4.3mm y 6.1mm, clip para cinturón
- DRV250RFE: cargador DC18RC, batería BL1830B 3.0Ah (2pz), DRV150RFE / Z: Grasa, boquillas y collets de 2.4mm, 3.2mm y 4mm, clip para cinturón
- DRV150RFE: cargador DC18RC, batería BL1830B 3.0Ah (2pz).



Los modelos DRV250Z / DRV150Z no incluyen cargador ni batería.



18V LXT **CM 3**

Clavadora inalámbrica

DBN600Z **Ga16**

Capacidad Longitud: 25 - 64 mm (1" - 2-1/2")

Calibre: 16 Ga

Diametro del clavo 1.4mm

Capacidad del magazine 110pcs

Altura central 35mm (1-3/8")

Nivel de vibración 2.5m/s² ó menos

Nivel de presión acústica 89 dB(A)

Nivel de potencia acústica 100 dB(A)

Dimensiones (LxAxA) 296x107x318 mm (11-5/8"x4-1/4"x12-1/2")

Peso neto 3.4-3.8kg (7.5-8.4lbs)

- Lentes de seguridad, adaptador, llave hex, clip para cinturón



No incluye cargador ni batería.



18V LXT

CM 3

Clavadora inalámbrica

DBN500Z

Ga18

Capacidad	Longitud: 15-50mm (5/8-2") Calibre: 18Ga
Capacidad del magazine	110pcs
Dimensiones (LxAxA)	294x97x318mm (11-5/8"x3-13/16"x12-1/2")
Peso neto	3.5Kg (7.7lbs)

- Lentes de seguridad, adaptador, llave hex



No incluye cargador ni batería



18V LXT

CM 1

Clavadora inalámbrica

DPT353Z

Ga23

Capacidad	Longitud: 15, 18, 25, 30, 35 mm (5/8, 11/16, 1, 1-3/16, 1-3/8") Diámetro: 0,6mm (1/32") Calibre: 23 Ga
Capacidad del magazine	120pcs
Dimensiones (LxAxA)	257x79x226mm (10-1/8"x3-1/8"x8-7/8")
Peso neto	2,2 kg (4,9 lbs)

- Adaptador frontal, lentes de seguridad, llave hex, clip para cinturón



No incluye cargador ni batería



18V LXT

Engrapadora inalámbrica

DST221Z

10 mm (3/8")

Grapa	Ancho: 10 mm (3/8") Longitud: 10, 13, 16, 19, 22 mm (3/8, 1/2, 5/8, 3/4, 7/8") Calibre: 0.6 x 1.2 mm (1/32 x 1/16")
Capacidad del magazine	98pzas
Dimensiones (LxAxA)	251 x 91 x 212 mm (9-7/8 x 3-5/8 x 8-3/8")
Peso neto	2.1 - 2.4 kg (4.7 - 5.3 lbs.)

- Gancho, lentes de seguridad.



No incluye cargador ni batería.



Pistola de calor inalámbrica

DHG181RT / ZK

Temperatura de aire C°	Dial 1 / 2 / 3 / 4 / 5 / 6 : Temp ambiente / 150° / 250° / 350° / 450° / 550°
Flujo de aire	Etapa 1: 120 L/min Etapa 2: 200 L/min
Uso continuo minutos	c/ BL1860B, Etapa 1: 30 min c/ BL1860B, Etapa 2: 21 min
Dimensiones (LxAxA)	173 x 79 x 208 mm (6-3/16 x 3-1/8 x 8-3/16")
Peso neto	1.0 - 1.4 kg (2.2 - 3.1 lbs.)

- DHG181ZK: Boquilla de protección de vidrio, boquilla de ranura ancha, boquilla reflectora, boquilla de reducción.
DHG181RT: cargador DC18RC, batería BL1850B 5.0Ah (1pz).



El modelo DJR189Z no incluye cargador ni batería

18V LXT BL MOTOR XPT ADT

CM 1

Desbrozadora inalámbrica

DUR189Z

250mm (10")

Velocidad sin carga	Alto: 6,000 Medio: 5,000 Bajo: 4,000 Modo ADT: 4,000 - 6,000
Ancho de corte (diámetro)	Cabezal de nylon: 300mm (11-3/4") Cuchilla plástica: 255mm (10")
Tamaño del eje	M8 x 1.25 RH
Dimensiones (LxAxA)	1,518-1,618x258x369 mm (59-3/4" - 63-3/4"x10-1/8"x14-1/2")
Peso neto	3,1kg (6,8 lbs.)

- Correa, cabezal de corte nylon, cuchilla plástica, lentes de seguridad, llave hex



Manubrio tipo "D"
No incluye cargador ni batería.

BL MOTOR

18V LXT XPT ADT AFT

CM 1

Desbrozadora inalámbrica

DUR190UZX1

300mm (11-3/4")

Ancho de corte (diámetro)	Cabezal de nylon: 300mm (11-3/4") Cuchilla plástica: 255 mm (10") Cuchilla de metal: 230mm (9")
Velocidad sin carga	3,500 - 6,000
Tamaño del eje	M10 x 1.25 LH
Dimensiones (LxAxA)	1,834 x 610 x 473mm (72-1/4x 24 x 18-5/8")
Peso neto	3.1-3.4kg (6.7-7.4 lbs.)

- Cuchilla de metal, cubierta de hoja, amés, copa, tuerca M10, llave hex 4, desatornillador, gafas de seguridad, bolsa de accesorios.



Manubrio tipo "U"
No incluye cargador ni batería.

18V LXT BL MOTOR XPT

CM 1

Desbrozadora inalámbrica

DUR192LST / SF / Z

300mm (11-3/4")

Ancho de corte (diámetro)	Cabezal de nylon: 300mm (11-3/4")
Velocidad sin carga	Alto/Bajo: 0-4,500 / 0-6,000
Tamaño del eje	M10 x 1.25 LH
Dimensiones (LxAxA)	c/BL1850B: 1,670 x 186 x 246mm (65 x 7-3/8 x 9-11/16")
Peso neto	2.7 - 3.0kg (6.0 - 6.6 lbs.)

- Cabezal de nylon, gafas de seguridad, llave hex, ámes para hombro.
DUR192LST: Cargador DC18SD, batería BL1850B 5.0Ah (1pz)
DUR192LSF: Cargador DC18SD, batería BL1830B 3.0Ah (1pz)



Manubrio tipo "D"
El modelos DUR192LZ no incluye cargador ni batería.

18V LXT

XPT

CM 1

Desbrozadora inalámbrica

DUR194SFX1 / ZX1

Ancho de corte (diámetro)	Cuchilla de metal: 200 mm (7-7/8") Cabezal de nylon: 280 mm (11") Cuchilla de plástico: 230 mm (9")
Velocidad sin carga	Alto / Bajo: 6,000 / 4,500rpm
Tamaño del eje	M10 x 1.25 LH
Dimensiones (LxAxA)	1,580 x 288 x 236 mm (62-1/4 x 11-3/8 x 9-1/4")
Peso neto	2.6 - 2.9 kg (5.7 - 6.4 lbs.)

- Cuchilla de metal (200 mm), cubierta, correa de hombro, llave, llave hex, empuñadura, bolsa de accesorios. DUR194SFX1: cargador DC18SD, batería BL1830B 3.0Ah (1pz)



El modelo DUR194ZX1 no incluye cargador ni batería

18V LXT

XPT

CM 1

Desbrozadora inalámbrica

DUR193SF / Z

Ancho de corte (diámetro)	260 mm (10-1/4")
Velocidad sin carga	7,800rpm
Max. tiempo de uso	con / BL1830B: 45min
Dimensiones (LxAxA)	1,198 - 1,387 x 265 x 358 mm (47-1/4 - 54-1/2 x 10-3/8 x 14-1/8")
Peso neto	2.3 - 2.6 kg (5.1 - 5.7 lbs.)

- Cabezal de nylon, cubierta, correa, lentes de seguridad, llave hex, DUR193SF: cargador DC18RC, batería BL1830B 3.0Ah (1pz)

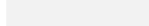

El modelo DUR193Z no incluye cargador ni batería



18V LXT CM 1

Desbrozadora inalámbrica
DUR181RF / Z

Ancho de corte (diámetro)	Cabezal de nylon: 260mm (10-1/4")
Velocidad sin carga	7,800 rpm
Dimensiones (LxAxA)	1,229 - 1,433 x 267 x 186 - 257mm (48-1/2 - 56-1/2 x 10-1/2 x 7-3/8 - 10-1/8")
Peso neto	2.8 - 3.1kg (6.2 - 6.9lbs)

● Guarda, arnés, lentes de seguridad, hilo nylon,
DUR181RF: cargador DC18RC, batería BL1830B 3.0Ah (1pz)

Manubrio tipo "D"
El modelo DUR181Z no incluyen cargador ni batería

*Consultar página 41 para accesorios opcionales



18V LXT BL MOTOR XPT AFT CM 1

Multiherramienta inalámbrica
DUX18Z

Velocidad sin carga	Alto: 0 - 9,700	Bajo: 0 - 6,800
Dimensiones (LxAxA)	983x318x175mm (38-3/4x12-1/2"x6-7/8")	
Peso neto	2.8-10.3kg (6.2-22.7 lbs.)	

● Gafas de seguridad, llave hex, bolsa de accesorios, arnes.

No incluye cargador ni batería.



18V LXT CM 1

Cortasetos inalámbrico
DUH523SF / Z 520mm (20-1/2")

Longitud de espada	520mm (20-1/2")
Carreras por minuto	2,700cpm
Espacio entre los dientes	26mm (1")
Dimensiones (LxAxA)	938 x 195 x 195mm (37 x 7-5/8 x 7-5/8")
Peso neto	3.0 - 3.4kg (6.7 - 7.5lbs)

● Cuchilla, cubierta de cuchilla
DUH523SF: cargador DC18SD, batería BL1830B 3.0Ah (1pz)

El modelo DUH523Z no incluye cargador ni batería.



18V LXT BL MOTOR XPT CM 1

Cortasetos inalámbrico
DUH606RT / RF / Z 600mm (23-5/8")

Longitud de espada	600mm (23-5/8")
Max. capacidad de corte	20.0mm (13/16")
Carreras por minuto	4,000cpm
Uso continuo minutos	con BL1860B: 70 min
Dimensiones (LxAxA)	965 x 207 x 185 mm (38 x 8-1/8 x 7-1/4")
Peso neto	2.7 - 3.0 kg (6.0 - 6.6 lbs.)

● Cuchilla, cubierta de cuchilla,
DUH606RT: cargador DC18RC, batería BL1850B 5.0Ah (1pz)
DUH606RF: cargador DC18RC, batería BL1830B 3.0Ah (1pz)

El modelo DUH606Z incluye cargador ni batería.



18V LXT BL MOTOR XPT CM 1

Cortasetos inalámbrico
DUH752RT / Z 750mm(29-1/2")

Longitud de espada	750mm (29-1/2")
Max. capacidad de corte	21.5mm (7/8")
Carreras por minuto	Alto / Medio / Bajo: 0 - 4,400 / 0 - 3,600 / 0 - 2,000cpm
Tiempo de uso (min)	con BL1860B: Alto / Medio / Bajo: 40 / 60 / 150
Dimensiones (LxAxA)	1,261x192x225mm (49-5/8"x7-1/2"x8-7/8")
Peso neto	4.1 - 4.4kg (9.9 - 9.7lbs)

● Cuchilla, cubierta de cuchilla, lentes de seguridad.
DUH752RT: cargador DC18RC, batería BL1850B 5.0Ah (2pz)

El modelo DUH752Z incluye cargador ni batería.



18V LXT CM 1

Cortasetos telescópico inalámbrico
DUN500WZ 500mm (19-3/4")

Longitud de espada	500mm (19-3/4")
Longitud de corte efectiva	470mm (18-1/2")
Capacidad máx. de corte	23.5mm (15/16")
Carreras por minuto	Alto / Medio / Bajo: 4,400 / 3,600 / 2,000
Ciclos por minuto	Alto / Medio / Bajo: 2,200 / 1,800 / 1,000
Dimensiones (LxAxA)	2,115 x 97 x 137 mm (83-1/4 x 3-13/16 x 5-3/8")
Peso neto	3.9 - 4.3 kg (8.6 - 9.5 lbs.)

● Cuchilla, cubierta de la cuchilla, arnes para hombro

No incluye cargador ni batería.

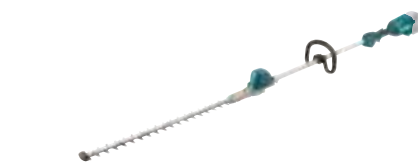

18V LXT BL MOTOR XPT CM 1

Cortasetos con poste inalámbrico
DUN600LZ 600mm (23-5/8")

Longitud de cuchilla	600mm (23-5/8")
Capacidad máx. de corte	23.5mm (15/16")
Impactos por minutos	Alto / Med / Bajo: 4,400 / 3,600 / 2,000
Tiempo de uso (min)	con BL1860B Alto / Medio / Bajo: 55 / 80 / 180
Longitud total	2,050 x 230 x 178 mm (80-1/2 x 9 x 7")
Peso neto	3.7 - 4.1 kg (8.2 - 9.0 lbs.)

● Cuchilla, arnés.

No incluye cargador ni batería.



18V LXT CM 1

Cortasetos telescópico inalámbrico
DUN461WSF / WZ 460mm (18-1/8")

Longitud de espada	460 mm (18-1/8")
Longitud de corte efectiva	470 mm (18-1/2")
Máx. capacidad de corte	18 mm (11/16")
Carreras por minuto	3,600
Tiempo de uso (min)	con BL1850B: 122
Dimensiones (LxAxA)	1,889 - 2,511 x 87 x 134mm (74-1/2 - 99 x 3-7/16 x 5-1/4")
Peso neto	3.0 - 3.3 kg (6.6 - 7.3 lbs.)

● Cuchilla, cubierta de la cuchilla
DUN461WSF: cargador DC18SD, batería BL1830B 3.0Ah (1pz)

El modelo DUN461WZ no incluye cargador ni batería.



18V LXT XPT CM 1

Cortadora de césped inalámbrica
DLM330ST / Z

Ancho de corte	330 mm (13")
Altura de corte	20 - 75 mm (13/16 - 2-15/16") 8 configuraciones
Velocidad sin carga	4,300rpm
Área de corte	Con BL1840B: 270 m ²
Uso continuo (min)	Con BL1840B: 14
Dimensiones (LxAxA)	1,285 - 1,350 x 375 x 935 - 975 mm (50-1/2 - 53 x 14-3/4 x 36-3/4 - 38-3/8")
Peso neto	11.6 - 12.5 kg (25.6 - 27.6 lbs.)

● Cuchilla, tapón de mulching, llave,
DLM330ST: cargador DC18SD, batería BL1850B 5.0Ah (1pz)

El modelo DLM330Z no incluye cargador ni batería.



18V LXT CM 2

Tijeras para césped inalámbricas

DUM604Z 160mm (6-5/16")

Ancho de corte	160mm (6-5/16")
Ajuste de profundidad	15, 20, 25 mm (9/16, 13/16, 1")
Carreras por minuto	2,500cpm
Uso continuo (min)	BL1860B / BL1850B / BL1840B / BL1830B 250 / 200 / 160 / 125
Dimensiones (LxAxA)	337 x 177 x 131 mm (13-1/4 x 7 x 5-1/8")
Peso neto	1.4 - 1.8 kg (3.2 - 3.9 lbs.)

- Cuchilla de corte, cubierta de la cuchilla, protector

No incluye cargador ni batería



18V LXT

Tijeras para césped inalámbricas

DUM111SYX / ZX

Ancho de corte	110mm (4-5/16")
Ajuste de profundidad	15, 20, 25mm (9/16, 13/16, 1")
Carreras por minuto	2,500cpm
Uso continuo (min)	c/ BL1850B/ BL1815N: 220 / 67
Dimensiones (LxAxA)	330 x 120 x 130mm (13 x 4-3/4 x 5-1/8")
Peso neto	1.4 - 1.8 kg (3.1 - 4.0 lbs.)

- Cuchilla de corte, cubierta de la cuchilla, protector
DUM111SYX: cargador DC18SD, batería BL1815N 1.5Ah (1pz)

El modelo DUM111ZX no incluye cargador ni batería.



18V LXT BL XPT

Motosierra inalámbrica

DUC357RT / Z 350 mm (14")

Longitud de espada	350 mm (14")
Paso de la cadena	9.5mm (3/8")
Medidor de la cadena	1.1 / 1.3 mm (0.043 / 0.050")
Tanque de aceite para la cadena	150 mL
Dimensiones (LxAxA)	428 x 214 x 234 mm (16-7/8 x 8-3/8 x 9-1/4")
Peso neto	4.2 - 4.4 kg (9.3 - 9.7 lbs.)

- Cadena de sierra, barra guía, cubierta de la barra guía, llave, aceite, lima
DUC357RT: cargador DC18RC, batería BL1850B 5.Ah (1pz)



El modelo DUC357Z no incluye cargador ni batería.



18V LXT BL XPT CM 3

Motosierra inalámbrica

DUC254Z 250mm (10")

Longitud de espada	250 mm (10")
Paso de la cadena	9.5mm (3/8")
Medidor de la cadena	1,1 mm (0,043")
Velocidad de la cadena	0 - 24 m/s (0 - 1.440 m/min)
Tanque de aceite para la cadena	140 mL
Dimensiones (LxAxA)	sin barra guía: 256x185x190 mm (10-1/8"x7-1/2"x7-1/4")
Peso neto	2,8 kg (6,3 lbs)

- Cadena de sierra, barra guía, cubierta de la barra guía, llave, bolsa de accesorios, aceite

No incluye cargador ni batería.



Palanca de freno con mecanismo de bloqueo

18V LXT BL XPT CM 1

Carretilla inalámbrica

DCU180RT1 / Z

Máx. tiempo de uso	120 minutos (Con batería BL1860B)
Máx. capacidad de carga	130 kg (290 lbs.)
Velocidad de desplazamiento	Adelante, Alta / Baja: 0-3.5 / 0-1.5 km/h Reversa: 0-1 km/h
Capacidad máx. de inclinación	12°
Dimensiones (LxAxA)	DCU180RT2: 1,315x1,060x900 mm (51-3/4"x41-3/4"x35-1/2")
Peso neto	39.3 kg (86.5lbs.)

- DCU180RT1: base, tolva, llaves



El modelo DCU180Z no incluye tolva ó canastilla
Ningún modelo incluye cargador ni batería



18V LXT

Fumigadora de jardín inalámbrica

DUS158Z 15L

Presión Máxima	0.5 MPa
Tanque de químicos líquidos	15 L
Longitud de manguera	1.7m
Dimensiones (LxAxA)	325x237x517mm
Peso neto	4.6kg

- Boquilla doble en forma de Y, boquilla de herbicida angular, soporte de tubo de rociado, árnas de hombro, taza medidora.

No incluye cargador ni batería.



18V LXT

Fumigadora de jardín inalámbrica

DUS108Z 10L

Presión Máxima	0.5 MPa
Tanque de químicos líquidos	10 L
Longitud de manguera	1.7m
Dimensiones (LxAxA)	325x237x439mm
Peso neto	4.6kg

- Boquilla doble en forma de Y, boquilla de herbicida angular, soporte de tubo de rociado, árnas de hombro, taza medidora.

No incluye cargador ni batería.



18V LXT CM 2

Fumigadora de jardín inalámbrica

DUS054Z 5L

Presión Máxima	0.3 MPa
Tanque de químicos líquidos	5 L
Longitud de manguera	1.7m
Longitud de tubo de fumigación	0.5 - 0.7m
Dimensiones (LxAxA)	343 x 182 x 368mm (13-1/2 x 7-1/8 x 14-1/2")
Peso neto	3.2 - 3.5 kg (7.1 - 7.7 lbs.)

- Arnés de hombro, soporte para tubo de fumigación.

No incluye cargador ni batería.



18V LXT CM 1

Fumigadora de jardín inalámbrica

DVF154RF 15L

Presión Máxima	0.3MPa
Tanque Químico	15L
Dimensiones (LxAxA)	345x235x525mm (13-5/8"x9-1/4"x20-3/4")
Peso neto	4.1kg (9.0lbs)

- Cargador DC18RC, batería BL1830B (1pz), doble boquilla en forma de Y, tubo de fumigación, arnés para hombro.

FUMIGADORA DE JARDÍN DUS158 / DUS108

BATERÍZATE

LXT

**Tiempo de funcionamiento continuo
/ Capacidad de atomizado ó rocío**
con carga completa de batería BL1850B 5.0Ah

Boquilla con doble salida

335min
/ 300L

Boquilla de herbicida

460min
/ 780L



Intrruptor principal

Indicador de carga de la batería

El práctico **indicador de carga de la batería** con display de luz LED, muestra cuando esta por agotarse la carga de la batería y es momento de colocar otra batería para seguir trabajando.

Práctico sistema para colocar y retirar la batería



La batería es expulsada por medio de un resorte simplemente presionando el botón de la batería.

*Imagen de la fumigadora con la tapa del compartimiento de la batería abierta



Boquilla de doble cabeza tipo Y

ó

Boquilla angular para herbicidas

Capacidad del tanque

15L
DUS158

Capacidad del tanque

10L
DUS108



DUS158

DUS108

Árnes tipo mochila, para menos fatiga



El árnes tipo mochila esta diseñado para curvarse ergonómicamente a lo largo del hombro, el pecho y cintura lateral del usuario ajustandose cómodamente al cuerpo del usuario, para reducir la fatiga en el tiempo de operación

Almohadillas en para la espalda



Con canales para ventilación, comodidad y minimizar el sudor

● **Interruptor tipo paleta**

Situado bajo la empuñadura de la lanceta, lo que permite un fácil control de encendido y apagado del rociador.

Equipado con un botón de bloqueo para rociar continuamente sin necesidad de estar presionando

● **Manguera de 1.7m**

Permite el funcionamiento con el rociador en el suelo.

XPT

Tecnología de protección extrema. Diseñada a prueba de polvo y agua clasificación **IP54**.



Cargador DC18RC, batería BL1850B 5.0Ah 2pz



50N.m

18V LXT MOTOR XPT

DLX249TX1 Kit rotomartillo inalámbrico y rotomartillo electro-neumático inalámbrico

Rotomartillo inalámbrico DHP485 13mm(1/2") **Rotomartillo electro-neumático inalámbrico DHR241**

Capacidad	Acero: 13mm (1/2") Madera: 38mm (1-1/2") Mampostería: 13mm (1/2")	Energía de impacto	1.9J
Impactos por minuto	Alta / Baja: 0 - 28,500 / 0 - 7,500	Capacidad	Concreto: 20mm (3/16"), Acero: 13mm (1/2") Madera: 26mm (1")
Velocidad sin carga	Alta / Baja: 0 - 1,900 / 0 - 500rpm	Impactos por minuto	0 - 4,000
Torque máximo	Fuerte / Suave: 50 / 27N-m (440 / 240in.lbs.)	Velocidad sin carga	0-1,100rpm
Máximo torque de bloqueo	50N-m (440 in.lbs.)	Dimensiones (LxAxA)	417 x 84 x 219mm (16-3/8 x 3-5/16 x 8-5/8")
Dimensiones (LxAxA)	182 x 79 x 255mm (7-1/8 x 3-1/8 x 10")	Peso neto	3.2kg (7.1lbs)
Peso neto	1.5 - 1.8kg (3.2 - 3.9lbs)		

● Cargador DC18RC, batería BL1850B 5.0Ah (2pz), clip para cinturón, empuñadura lateral, tope de profundidad, bolsa para herramientas 831303-9



18V

LXT

CONTIENE 2 BATERÍAS



Cargador DC18RC, batería BL1850B 5.0Ah 2pz



54N.m

18V LXT XPT

DLX2500T Kit rotomartillo inalámbrico y llave de impacto inalámbrica

Rotomartillo inalámbrico DHP482 13mm(1/2") **Llave de impacto inalámbrica DTW301**

Capacidad	Acero: 13mm (1/2") Madera: 38mm (1-1/2") Mampostería: 13mm (1/2")	Capacidad de fijación	Tornillo estándar: M10-M20 (3/8"-3/4") Tornillo alta resistencia: M10-M16 (3/8"-5/8")
Impactos por minuto	Alta:0-28,500rpm Baja:0-9,000rpm	Capacidad	Cuadro de inserción: 12.7mm (1/2")
Velocidad sin carga	Alta:0-1,900rpm Baja:0-600rpm	Velocidad sin carga	0 - 3,200 / 0 - 2,600 / 0 - 1,800 / 0 - 1,000
Torque máximo	Fuerte / Suave: 62/36N-m (550/320 in.lbs.)	Impactos por minuto	0 - 4,000 / 0 - 3,400 / 0 - 2,600 / 0 - 1,800
Máximo torque de bloqueo	54N.m (480 in.lbs.)	Torque máximo	330 N-m (240ft.lbs)
Dimensiones (LxAxA)	198x79x249mm (7-3/4"x3-1/8"x9-3/4")	Dimensiones (LxAxA)	c/BL1850B:144x81x246mm (5-5/8 x 3-3/16 x 9-11/16")
Peso neto	1.5-1.8kg (3.4-4.1bs)	Peso neto	1.5-1.8 kg (3.3-4.0 lbs)

● Cargador DC18RC, batería BL1850B 5.0Ah (2pz), clip para cinturón (2pz), punta (+)(-) 2-45, maletín para herramientas 824754-3



330N.m

18V LXT MOTOR XPT

CONTIENE 2 BATERÍAS



Cargador DC18RC, batería BL1830B 3.0Ah 2pz



54N.m

18V LXT XPT

DLX2501S Kit rotomartillo inalámbrico y llave de impacto inalámbrica

Rotomartillo inalámbrico DHP482 13mm(1/2") **Llave de impacto inalámbrica DTW181**

Capacidad	Acero: 13mm (1/2") Madera: 38mm (1-1/2") Mampostería: 13mm (1/2")	Capacidad	Tornillo estándar: M8 - M16 (5/16" - 5/8") Tornillo de alta resistencia : M6-M12 (1/4"-1/2")
Impactos por minuto	Alta:0-28,500rpm Baja:0-9,000rpm	Cuadro	12.7mm (1/2")
Velocidad sin carga	Alta:0-1,900rpm Baja:0-600rpm	Velocidad sin carga	Fuerte / Suave : 0 - 2,400 / 0 - 1,300rpm
Torque máximo	Fuerte / Suave: 62/36N-m (550/320 in.lbs.)	Impactos por minuto	Fuerte / Suave : 0 - 3,600 / 0 - 2,000rpm
Máximo torque de bloqueo	54N.m (480 in.lbs.)	Torque máximo	210N-m (155ft.lbs.)
Dimensiones (LxAxA)	198x79x249mm (7-3/4"x3-1/8"x9-3/4")	Dimensiones (LxAxA)	151x79x218 mm (5-15/16"x3-1/8"x8-5/8")
Peso neto	1.5-1.8kg (3.4-4.1bs)	Peso neto	1.2 - 1.5kg (2.7 - 3.4lbs)

● Cargador DC18RC, batería BL1830B 3.0Ah (2pz), clip para cinturón (2pz), punta (+)(-) 2-45, maletín para herramientas 824754-3



210N.m

18V LXT MOTOR XPT

CONTIENE 2 BATERÍAS



Cargador DC18RC, batería BL1830B 3.0Ah 2pz

50N.m

18V **LXI BL XPT**

LXI BRUSHLESS

18V **BL XPT**

140N.m

DLX2416X1 Kit rotomartillo inalámbrico y atornillador de impacto inalámbrico

Rotomartillo inalámbrico DHP485 13mm(1/2")		Atornillador de impacto inalámbrico DTD157	
Capacidad	Acero: 13mm (1/2") Madera: 38mm (1-1/2")	Capacidad	Tornillo: M4 - M8 (5-3/2 - 5/16")
	Mampostería: 13mm (1/2")		Tornillo estándar: M5 - M14(3/16 - 9/16")
Impactos por minuto	Alta / Baja: 0 - 28,500 / 0 - 7,500		Tornillo de alta resistencia: M5 - M12 (3/16 - 1/2")
Velocidad sin carga	Alta / Baja: 0 - 1,900 / 0 - 500rpm		Tornillo grueso (longitud): 22 - 90mm (7/8 - 3-1/2")
Torque máximo	Fuerte / Suave: 50 / 27N·m (440 / 240in.lbs.)	Velocidad sin carga	Fuerte / Suave: 0 - 3,000 / 0 - 1,300
Máximo torque de bloqueo	50N·m (440 in.lbs.)	Impactos por minuto	Fuerte/Suave: 0 - 3,900 / 0 - 1,600
Dimensiones (LxAxA)	182 x 79 x 255mm (7-1/8 x 3-1/8 x 10")	Torque máximo	140N.m (1,240in.lbs)
Peso neto	1.5 - 1.8kg (3.2 - 3.9lbs)	Dimensiones (LxAxA)	c/BL1815N:133 x 81 x 214mm (5-1/4 x 3-3/16 x 8-3/8")
		Peso neto	1.2 - 1.5kg (2.7-3.3 lbs)

● Cargador DC18RC, batería BL1830B 3.0Ah (2pz), set de accesorios y bolsa de herramientas

CONTIENE 2 BATERÍAS



Cargador DC18SD batería BL1815N 1.5Ah 2pz

50N.m

18V **LXI BL XPT**

LXI BRUSHLESS

18V **BL XPT**

140N.m

DLX2416YX2 Kit rotomartillo inalámbrico y atornillador de impacto inalámbrico

Rotomartillo inalámbrico DHP485 13mm(1/2")		Atornillador de impacto inalámbrico DTD157	
Capacidad	Acero: 13mm (1/2") Madera: 38mm (1-1/2")	Capacidad	Tornillo: M4 - M8 (5-3/2 - 5/16")
	Mampostería: 13mm (1/2")		Tornillo estándar: M5 - M14(3/16 - 9/16")
Impactos por minuto	Alta / Baja: 0 - 28,500 / 0 - 7,500		Tornillo de alta resistencia: M5 - M12 (3/16 - 1/2")
Velocidad sin carga	Alta / Baja: 0 - 1,900 / 0 - 500rpm		Tornillo grueso (longitud): 22 - 90mm (7/8 - 3-1/2")
Torque máximo	Fuerte / Suave: 50 / 27N·m (440 / 240in.lbs.)	Velocidad sin carga	Fuerte / Suave: 0 - 3,000 / 0 - 1,300
Máximo torque de bloqueo	50N·m (440 in.lbs.)	Impactos por minuto	Fuerte/Suave: 0 - 3,900 / 0 - 1,600
Dimensiones (LxAxA)	182 x 79 x 255mm (7-1/8 x 3-1/8 x 10")	Torque máximo	140N.m (1,240in.lbs)
Peso neto	1.5 - 1.8kg (3.2 - 3.9lbs)	Dimensiones (LxAxA)	c/BL1815N:133 x 81 x 214mm (5-1/4 x 3-3/16 x 8-3/8")
		Peso neto	1.2 - 1.5kg (2.7-3.3 lbs)

● Cargador DC18SD, batería BL1815N 1.5Ah (2pz), set de accesorios y bolsa de herramientas

CONTIENE 2 BATERÍAS



Cargador DC18RC, batería BL1850B 5.0Ah 2pz

125N.m

18V **LXI BL XPT**

LXI BRUSHLESS

18V **LXI BL XPT**

175N.m

DLX2412T Kit rotomartillo inalámbrico y atornillador de impacto inalámbrico

Rotomartillo inalámbrico DHP486 13mm(1/2")		Atornillador de impacto inalámbrico DTD154	
Capacidad	Acero: 13mm (1/2") Madera: 50mm (2")	Capacidad	Tornillo: M4-M8 (5/32" - 5/16")
	Mampostería: 16mm (5/8")		Tornillo estándar: M5-M16 (3/16" - 5/8")
Capacidad del mandril	1.5-13mm (1/16-1/2")		Tornillo de alta resistencia: M5-M14 (3/16"-9/16")
Impactos por minuto	Alta / Bajo: 0-31,500/ 0-8,250		Tornillo grueso (en longitud): 22-125mm (7/8"-4-7/8")
Velocidad sin carga	Alta / Baja: 0-2,100 / 0- 550 rpm	Impactos por minuto	0-3,800/ 0-2,600 / 0-1,100
Torque máximo	Fuerte / Suave: 130/65N·m (1,150-580 in.lbs.)	Velocidad sin carga	0-3,600/ 0-2,100 / 0-1,100
Máximo torque de bloqueo	125 N·m (1,100 in.lbs.)	Torque máximo	175N.m (1,550 in.lbs)
Dimensiones (LxAxA)	178x81x217mm (7x3-3/16x8-1/2")	Dimensiones (LxAxA)	117x79x236mm (4-5/8"x3-1/8"x9-1/4")
Peso neto	2.3-2.7kg (5.1-6.0lbs)	Peso neto	1.2 kg (2.7 lbs)

● Cargador DC18RC, batería BL1850B 5.0Ah (2pz), empuñadura

CONTIENE 2 BATERÍAS



40N.m
18V LXT BL MOTOR XPT

DLX2463ST Kit rotomartillo inalámbrico y recortadora inalámbrica

Rotomartillo inalámbrico DHP487		13mm(1/2") Recortadora inalámbrica DRT50	
Capacidad	Acero: 13mm (1/2") Madera: 36mm (1-7/16")	Velocidad sin carga	10,000 - 30,000rpm
	Mampostería: 13mm (1/2")	Ajuste de profundidad	Con la base de corte: 0-40mm (0 - 1-9/16") Con la base de inmersión: 0-35mm (0 - 1-3/8")
Impactos por minuto	Alta / Baja: 0 - 25,500 / 0 - 7,500	Nivel de vibración	Rotación sin carga: 2.5 m/s ² ó menos Ranuras de corte en MDF: 4.5 m/s ²
Velocidad sin carga	Alta / Baja: 0 - 1,700 / 0 - 500rpm	Capacidad	6.3mm (1/4")
Torque máximo	Fuerte/Suave: 40 / 23 N.m (350/210 in.lbs.)	Dimensiones (LxAxA)	134 x 89 x 208mm (5-1/4 x 3-1/2 x 8-1/8")
Máximo torque de bloqueo	40 N.m (350 in.lbs.)	Peso neto	1.8kg (3.9 lbs)
Dimensiones (LxAxA)	164 x 81 x 248 mm (6-1/2 x 3-3/16 x 9-3/4")		
Peso neto	1.4 - 1.7 kg (3.1 - 3.8 lbs.)		

● Cargador DC18SD, batería BL1850 5.0Ah (1pz)



18V LXT **18V LXT** **18V LXT BL MOTOR**

DLX3165ST Kit de sierra circular inalámbrica, lijadora orbital inalámbrica y recortadora inalámbrica

Sierra circular inalámbrica DSS611 165mm (6-1/2")		Lijadora orbital inalámbrica DBO180		Recortadora inalámbrica DRT50	
Diámetro del disco	165mm (6-1/2")	Diámetro de respaldo	123mm (4-7/8")	Velocidad sin carga	10,000 - 30,000rpm
Máx. capacidad de corte	90°: 57mm (2-1/4") 45°: 40mm (1-9/16") 50°: 36mm (1-7/16")	Diámetro del disco abrasivo	125mm (5")	Ajuste de profundidad	Con la base de corte: 0-40mm (0 - 1-9/16") Con la base de inmersión: 0-35mm (0 - 1-3/8")
Velocidad sin carga	3,700rpm	Órbitas por minuto (opm)	7,000 / 9,500 / 11,000	Nivel de vibración	Rotación sin carga: 2.5 m/s ² ó menos Ranuras de corte en MDF: 4.5 m/s ²
Dimensiones (LxAxA)	347 x 202 x 228mm (13-5/8 x 8 x 9")	Dimensiones (LxAxA)	175x123x153mm (6-7/8"x4-7/8"x6")	Capacidad	6.3mm (1/4")
Peso neto	2.9-3.2Kg (6.4-7.1lbs)	Peso neto	1.4 - 1.7 kg (3 - 3.7lbs)	Dimensiones (LxAxA)	134 x 89 x 208mm (5-1/4 x 3-1/2 x 8-1/8")
				Peso neto	1.8kg (3.9 lbs)

● Cargador DC18SD, batería BL1850 5.0Ah (1pz)



Interruptor deslizable
18V LXT

DLX2401ST Kit de mini esmeril inalámbrico y rotomartillo inalámbrico

Mini esmeril inalámbrico DGA452 115mm (4-1/2") 430 W		13mm(1/2") Rotomartillo inalámbrico DHP482	
Diámetro de disco	115mm (4-1/2")	Capacidad	Acero: 13mm (1/2") Madera: 38mm (1-1/2") Mampostería: 13mm (1/2")
Velocidad sin carga	11,000	Impactos por minuto	Alta / Baja: 0-28,500 / 0-9,000
Dimensiones	317x129x126mm (12-1/2"x5-1/8"x5")	Velocidad sin carga	Alta / Baja: 0-1,900 / 0-600
Peso neto	2.06kg 2.71g (453-5.97lbs)	Torque máximo	Fuerte / Suave: 62/36N.m (550/320 in.lbs.)
		Máx. torque de bloqueo	54N.m (480 in.lbs.)
		Dimensiones (LxAxA)	198x79x249mm (7-3/4"x3-1/8"x9-3/4")
		Peso neto	1.5-1.8kg (3.4-4.1 lbs)

● Cargador DC18SD, batería BL1850B 5.0Ah (1pz)



Cargador DC18SD 1pz, batería BL1850B 5.0Ah 1pz



Interruptor deslizable

18V **LXT BL MOTOR XPT ADT AFT**

DLX2402ST Kit de mini esmeril inalámbrico y rotomartillo inalámbrico

Mini esmeril inalámbrico DGA456 115mm(4-1/2")

Diámetro del disco	115mm (4-1/2")
Velocidad sin carga	8,500rpm
Dimensiones (LxAxA)	362 x 130 x 151mm (14-1/4 x 5-1/8 x 5-15/16")
Peso neto	2.34 - 3.03kg (5.17 - 6.67 lbs.)

54N.m

18V **LXT XPT**

Rotomartillo inalámbrico DHP482

Capacidad	Acero: 13mm (1/2") Madera: 38mm (1-1/2") Mampostería: 13mm (1/2")
Impactos por minuto	Alta / Baja: 0-28,500 / 0-9,000
Velocidad sin carga	Alta / Baja: 0-1,900 / 0-600
Torque máximo	Fuerte / Suave: 62/36N.m (550/320 in.lbs.)
Máx. torque de bloqueo	54N.m (480 in.lbs.)
Dimensiones (LxAxA)	198x79x249mm (7-3/4"x3-1/8"x9-3/4")
Peso neto	1.5-1.8kg (3.4-4.1 lbs)

● Cargador DC18SD, batería BL1850B 5.0Ah (1pz)



Cargador DC18RC 1pz, batería BL1850B 5.0Ah 2pz



60N.m

18V **LXT BL MOTOR XPT**

DLX2180TX Kit de rotomartillo inalámbrico y atornillador de impacto inalámbrico

Rotomartillo inalámbrico DHP484 13mm(1/2")

Capacidad	Acero: 13mm (1/2") Madera: 38mm (1-1/2") Mampostería: 13mm (1/2")
Impactos por minuto	Alta / Baja: 0-30,000 / 0-7,500
Velocidad sin carga	Alta / Baja: 0-2,000 / 0- 500 rpm
Torque máximo	Fuerte / Suave: 54/30N.m (480/270 in.lbs.)
Máximo torque de bloqueo	60 N.m (530 in.lbs.)
Dimensiones (LxAxA)	182x79x261mm (7-1/8"x3-1/8"x10-1/4")
Peso neto	1.6-1.9kg (3.5-4.2lbs)

170N.m

18V **LXT XPT**

Atornillador de impacto inalámbrico DTD153

Capacidad	Tornillo: M4-M8 (5/32"-5/16") Tornillo estándar: M5-M16 (3/16"-5/8") Tornillo de alta resistencia: M5-M14 (3/16"-9/16") Tornillo grueso (en longitud): 22-125mm (7/8"-4-7/8")
Impactos por minuto	0-3.600
Velocidad sin carga	0-3.400
Torque máximo	170 N.m (1.500 in.lbs)
Dimensiones (LxAxA)	126x79x238mm(5"x3-1/8"x9-3/8")
Peso neto	1,3 kg (2,8 lbs)

● Cargador DC18RC, batería BL1850B 5.0Ah (2pz), clip para cinturón, maletín

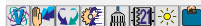

CONTIENE 2 BATERÍAS

CM 1



Cargador DC18SD 1pz, batería BL1815N 1.5Ah 2pz



38N.m

18V **LXT**

DLX2336SYX Kit de rotomartillo inalámbrico y atornillador de impacto inalámbrico

Rotomartillo inalámbrico DHP453 13mm(1/2")

Capacidad	Acero: 13mm (1/2") Madera: 36mm (1-7/16") Mampostería: 13mm (1/2")
Impactos por minuto	Alta / Baja: 0-19,500 / 0-6,000
Velocidad sin carga	Alta / Baja: 0-1,300 / 0- 400rpm
Torque máximo	Fuerte / Suave: 42/27N.m
Máximo torque de bloqueo	38 N.m (340 in.lbs.)
Dimensiones (LxAxA)	240x79x244mm (9-7/16"x3-1/8"x9-5/8")
Peso neto	1.7-2.0kg (3.6-4.4lbs)

155N.m

18V **LXT**

Atornillador de impacto inalámbrico DTD156

Capacidad	Tornillo: M4-M8 (5/32"-5/16") Tornillo estándar: M5-M14 (3/16"-9/16") Tornillo de alta resistencia: M5-M12 (3/16"-1/2") Tornillo grueso (en longitud): 22-125mm (7/8"-4-7/8")
Impactos por minuto	0-3,000
Velocidad sin carga	0-2,500
Torque máximo	155 N.m (1,370 in.lbs)
Dimensiones (LxAxA)	143x79x241mm(5-5/8"x3-1/8"x9-1/2")
Peso neto	1.3-1.6kg (2.9-3.6 lbs)

● Cargador DC18SD, batería BL1815N 1.5Ah (2pz), clip para cinturón, punta phillips, maletín.



CONTIENE 2 BATERÍAS



54N.m

18V LXT XPT



165N.m

18V LXT XPT



CONTIENE 2 BATERÍAS

CM 1

DLX2131SY Kit con rotomartillo inalámbrico y atornillador de impacto inalámbrico

Rotomartillo inalámbrico DHP482 13mm(1/2")		Atornillador de impacto inalámbrico DTD152	
Capacidad	Acero: 13mm (1/2") Madera: 38mm (1-1/2") Mamposería: 13mm (1/2")	Capacidad	Tornillo: M4 - M8 (5/32" - 5/16") Tornillo estándar: M5 - M16 (3/16" - 5/8") Tornillo de alta resistencia: M5-M12(3/16"-1/2") Tornillo grueso (en longitud): 22-125mm (7/8" - 4-7/8")
Impactos por minuto	Alta:0-28,500rpm Baja:0-9,000rpm	Impactos por minuto	0-3,500
Velocidad sin carga	Alta:0-1,900rpm Baja:0-600rpm	Velocidad sin carga	0-2,900rpm
Torque máximo	Fuerte/Suave: 62/36N.m (550/320 in.lbs.)	Torque máximo	165N.m (1,460in.lbs)
Máximo torque de bloqueo	54N.m (480 in.lbs.)	Dimensiones (LxAxA)	137x79x220mm (5-3/8"x3-1/8"x8-5/8")
Dimensiones (LxAxA)	198x79x249mm (7-3/4"x3-1/8"x9-3/4")	Peso neto	1.3kg (2.8lbs)
Peso neto	1.5-31.8kg (3.4-4.1 lbs)		

● Cargador DC18SD, batería BL1815N 1.5Ah (pz), clip para cinturón (2pz), punta phillips, clip para cinturón, maletín

Cargador DC18SD 1pz, batería BL1815N 1.5Ah 2pz

Maxi combo de inalámbricos

XT610



Lámpara inalámbrica DML185

Máximo tiempo de uso 550min
Longitud total 284 mm (11-1/8")
Peso neto 0,74kg (1,63lbs)



Sierra circular inalámbrica XSS02Z 165mm(6 1/2")

Máx. capacidad de corte a 90 grados: 57mm (2-1/4")
a 45 grados: 40mm (1- 9/16")
a 50 grados: 36mm (1- 7/16")
Velocidad sin carga 3,700 rpm
Longitud total 347 mm
Peso neto 3,3 kg (7.3lbs)

Rotomartillo taladro inalámbrico DHP482Z 13mm(1/2")

54N.m

Potencia 400W
Capacidad Acero: 13mm (1/2") Madera: 38mm (1-1/2")
Mamposería: 13mm (1/2")
Impactos por minuto Alta:0-28,500 Baja:0-9,000
Velocidad sin carga Alta:0-1,900 Baja:0-600
Torque máximo con ajuste Fuerte/Suave:36/54N.m
Dimensiones (LxAxA) 198x79x249mm (7-3/4"x3-1/8"x9-3/4")
Peso neto 1,5kg (3,4lbs)



Atornillador de impacto inalámbrico DTD152Z

448

Capacidad Tornillo estándar: M5 - M16 (3/16" - 5/8")
Impactos por minuto 0-3,500
Velocidad sin carga 0-2,900(rpm)
Torque máximo 165N.m (1,460in.lbs)
Dimensiones (LxAxA) 137x79x220mm (5-3/8"x3-1/8"x8-5/8")
Peso neto 1.3kg (2.8lbs)

XT610 incluye:

Punta (+/-) 2-45, clip para cinturón (2x), disco de sierra No. parte A-96023, juego de seguetas, disco de desbaste, llave de tuercas, empuñadura lateral, cargador DC18RC, batería BL1830B 3.0Ah (2x)

CM 1 CONTIENE 2 BATERÍAS



Batería de 3.0Ah BL1830B (2pz)

Cargador rápido DC18RC

Interruptor deslizable BL MOTOR XPT AFT ADT

Esmeriladora angular inalámbrica DGA454Z 115mm(4-1/2")

Diámetro de disco 115mm (4-1/2")
Velocidad sin carga 8.500(rpm)
Dimensiones (LxAxA) 362x130x145mm (14-1/4"x5-1/8"x5-3/4")
Peso neto 2.3kg (5.1lbs)

Sierra recíproca DJR182Z

441

Capacidad Tubo: 130 mm (5-1/8")
Madera: 255 mm (10")
Longitud de recorrido 28 mm (1-1/8")
Carreras por minuto 0 - 2,900
Dimensiones (LxAxA) 449x91x241 mm (17-3/4"x3-5/8"x9-1/2")
Peso neto 3.3 kg (7.4 lbs)

Línea de inalámbricos

LXT SUB-COMPACT BRUSHLESS

SUB-COMPACT es una línea de 18V ligera y compacta, son herramientas del tamaño de una de 12V max, pero utilizan baterías de 18V.



18V
LITHIUM-ION



Rotomartillo
DHP483

Atornillador taladro
DDF483

Sierra recíproca
DJR188

Kit de rotomartillo y
atornillador de impacto
DLX2221YX1

Kit de rotomartillo y
atornillador de impacto
DLX2286SYX

Expanda su línea de Lito-ion

Kit de rotomartillo y
atornillador inalámbrico
DLX2336SYX

Martillo rotatorio
DHR171

Atornillador
de impacto
DTD155

Llave
de impacto
DTW180

Kit de rotomartillo
y atornillador de impacto
CX200RB

LXT

Atornillador taladro inalámbrico

DDF487SYX1 / Z

LXT SUB-COMPACT BRUSHLESS

40N.m

18V

DDF487Z
CM 4

Atornillador taladro inalámbrico

DDF487SYX1 / Z

13mm(1/2")

Capacidad	Acero / Madera: 13 / 36 mm (1/2 / 1-7/16")
Capacidad del broquero	1.5 - 13 mm (1/16 - 1/2")
Velocidad sin carga	Alta / Baja: 0 - 1,700 / 0 - 500rpm
Torque máximo	Fuerte / Suave: 40 / 23 N-m (350 / 210 in.lbs.)
Máximo torque de bloqueo	40 N-m (350 in.lbs.)
Dimensiones (LxAxA)	157 x 81 x 248 mm (6-3/16 x 3-3/16 x 9-3/4")
Peso neto	1.3 - 1.6 kg (2.9 - 3.5 lbs.)

Clip para cinturón, DDF487SYX1: cargador DC18SD, batería BL1815N 1.5Ah (2pz), bolsa de accesorios

El modelo DDF487Z no incluye cargador ni batería

CONTIENE 2 BATERÍAS

DDF487SYX1



Diseño compacto solo 157 mm de largo

Diseño ultracompacto con una herramienta ligera como una pluma con un peso de solo 1 kg

40N.m

Máximo torque de bloqueo

Cuerpo con diseño ergonómico para funciones de atornillado

Para poder otorgar de la mayor fuerza posible a la broca, la parte de atrás del mango está ergonómicamente contorneada y ensanchada para adaptarse perfectamente a el hueco que existe en la mano entre el dedo pulgar y el índice.

Velocidad

Transmisión mecánica de 2 velocidades de 0-500 y 0-1700rpm para un mayor rango de aplicaciones.



BL MOTOR

Motor sin carbones

Mayor cantidad de trabajo con una sola carga de batería y libre de mantenimiento.

XPT

Tecnología de Protección Extrema



Atornillador taladro inalámbrico

DDF483RFE

18V

DDF483RFE
CM 2

Atornillador taladro inalámbrico

DDF483RFE

13mm(1/2")

Capacidad	Acero: 13mm (1/2") Madera :36mm (1-7/16")
Capacidad del broquero	1.5 - 13 mm (1/16 - 1/2")
Velocidad sin carga	Alto / Bajo : 0-1,700 / 0-500rpm
Torque máximo	Fuerte/Suave: 40/23N-m (350/210 in.lbs.)
Nivel de vibración	Perforación en metal: 2,5 m/s ² ó menos
Máximo torque de bloqueo	40N-m (350 in.lbs)
Dimensiones (LxAxA)	162 x 79 x 247mm (6-3/8 x 3-1/8 x 9-3/4")
Peso neto	1.2 kg (2,7 lbs)

Clip para cinturón, punta phillips, cargador DC18RC, batería BL1830B 3.0Ah (2pz)

El modelo DDF483RFE no incluye cargador ni batería

LXT SUB-COMPACT BRUSHLESS

La línea de herramientas SUBCOMPACT que son más compactas y ligeras, pero con la ventaja de utilizar baterías de 18V LXT

CONTIENE 2 BATERÍAS



40N.m

Máximo torque de bloqueo

Diseño compacto solo 163 mm de largo

Diseño ergonómico Su cuerpo diseñado con neopreno permite una mejor maniobrabilidad de la herramienta.

Velocidad

Transmisión mecánica de 2 velocidades de 0-500 y 0-1700rpm para un mayor rango de aplicaciones.



BL MOTOR

Motor sin carbones

Mayor cantidad de trabajo con una sola carga de batería y libre de mantenimiento.

XPT

Tecnología de Protección Extrema



Atornillador taladro inalámbrico

DDF083Z

18V

DDF083Z
CM 6

Atornillador inalámbrico

DDF083Z

Hex 6.35mm (1/4")

Capacidad	Acero: 13 mm (1/2") Madera: 36 mm (1-7/16")
Capacidad del broquero	6.35mm (1/4")
Velocidad sin carga	Alto / Bajo: 0-1,700 / 0-500 rpm
Torque máximo	Fuerte / Suave: 40/23 N-m (350 / 210 in.lbs.)
Máximo torque bloqueo	40N-m (350 in.lbs)
Dimensiones (LxAxA)	124x79x247mm (4-7/8"x3-1/8"x9-3/4")
Peso neto	1.1-1.4kg (2,4-3.0 lbs)

Clip para cinturón, puntas Phillips,

No incluye cargador ni batería

LXT SUB-COMPACT BRUSHLESS

La línea de herramientas SUBCOMPACT que son más compactas y ligeras, pero con la ventaja de utilizar baterías de 18V LXT



40N.m

Máximo torque de bloqueo

Diseño compacto solo 124 mm de largo

Conveniente broquero hexagonal de 6.35 mm (1/4") para cambios rápidos de las brocas

Equipamiento

El circuito de protección de la batería protege contra sobrecargas y sobrecalentamientos

BL MOTOR

Motor sin carbones

Mayor cantidad de trabajo con una sola carga de batería y libre de mantenimiento.

XPT

Tecnología de Protección Extrema



Rotomartillo inalámbrico

DHP487SYX1 / SYX2 / YX2B / Z



18V

Rotomartillo inalámbrico

DHP487SYX1 / SYX2 / YX2B / Z 13mm(1/2")

Capacidad	Acero: 13mm (1/2") Madera: 36mm (1-7/16")
	Mampostería: 13mm (1/2")
Impactos por minuto	Alta / Baja: 0 - 25,500 / 0 - 7,500
Velocidad sin carga	Alta / Baja: 0 - 1,700 / 0 - 500rpm
Torque máximo	Fuerte/Suave: 40 / 23 N·m (350/210 in.lbs.)
Máximo torque de bloqueo	40 N·m (350 in.lbs.)
Dimensiones (LxAxA)	164 x 81 x 248 mm (6-1/2 x 3-3/16 x 9-3/4")
Peso neto	1.4 - 1.7 kg (3.1 - 3.8 lbs.)

- Punta (2pz), clip para cinturón, DHP487SYX1: cargador DC18SD, batería BL1815N 1.5Ah (1pz), bolsa de herramientas DHP487SYX2: cargador DC18SD, batería BL1815N 1.5Ah (2pz), DHP487SYX2B: cargador DC18SD, batería BL1815N 1.5Ah (2pz), con carcasa negra

El modelo DHP487Z no incluye cargador ni batería



DHP487SYX1 / SYX2 / YX2B



Gatillo de velocidad variable



LXT SUB-COMPACT BRUSHLESS

Velocidad

Transmisión mecánica de 2 velocidades de 0-500 y 0-1700rpm para un mayor rango de aplicaciones.

Luz LED

Práctica luz Led de trabajo, que funciona al encender la herramienta y que permite mejor visibilidad en espacios de poca iluminación.

DHP487SYX2B
Con carcasa negra



40N.m

Máximo torque de bloqueo

Diseño compacto solo
157 mm de largo

Diseño ultracompacto con una herramienta ligera como una pluma con un peso de solo 1 kg

Rotomartillo inalámbrico

DHP483Z

18V

CM 6

Rotomartillo inalámbrico

DHP483Z 13mm(1/2")

Capacidad	Acero: 13mm (1/2") Madera: 36mm (1-7/16")
	Mampostería: 13mm (1/2")
Capacidad del broquero	1.5 - 13mm (1/16 / 1/2")
Impactos por minuto	Alta / Baja: 0-25,500 / 0-7,500
Velocidad sin carga	Alta / Baja: 0-1,700 / 0-500rpm
Torque máximo	Fuerte / Suave: 40/23N·m (350/210 in.lbs.)
Máximo torque de bloqueo	40 N·m (350 in.lbs.)
Dimensiones (LxAxA)	176x79x247mm (6-15/16 x 3-1/8 x 9-3/4")
Peso neto	1.3 - 1.6kg (2.8-3.6lbs)

- Clip de cinturón, punta hex.

No incluye cargador ni batería

LXT SUB-COMPACT BRUSHLESS

La línea de herramientas SUBCOMPACT son más compactas y ligeras, pero con la ventaja de utilizar baterías de 18V LXT



Diseño ergonómico

Su cuerpo diseñado con neopreno permite una mejor maniobrabilidad de la herramienta.

40N.m

Máximo torque de bloqueo

Diseño compacto solo
176 mm de largo



Velocidad

Transmisión mecánica de 2 velocidades de 0-500 y 0-1700rpm para un mayor rango de aplicaciones



BL MOTOR

Motor sin carbones

Mayor cantidad de trabajo con una sola carga de batería y libre de mantenimiento.

XPT

Tecnología de Protección Extrema

Atornillador de impacto inalámbrico

DTD157SYE / Z

18V

CONTIENE 2 BATERÍAS

DTD157SYE

Atornillador de impacto inalámbrico

DTD157SYE / Z Hex 6.3mm (1/4")

Capacidad	Tornillo: M4 - M8 (5-3/2 - 5/16")
	Tornillo estándar: M5 - M14(3/16 - 9/16")
	Tornillo de alta resistencia: M5 - M12 (3/16 - 1/2")
	Tornillo grueso (longitud): 22 - 90mm (7/8 - 3-1/2")
Velocidad sin carga	Fuerte / Suave: 0 - 3,000 / 0 - 1,300
Impactos por minuto	Fuerte/Suave: 0 - 3,900 / 0 - 1,600
Torque máximo	140N.m (1,240in.lbs)
Dimensiones (LxAxA)	c/BL 1815N: 133 x 81 x 214mm (5-1/4 x 3-3/16 x 8-3/8")
Peso neto	1.2 - 1.5kg (2.7-3.3 lbs)

- Clip de cinturón DTD157SYE: cargador DC18SD, batería BL1815N 1.5Ah (2pz).

El modelo DTD157Z no incluye cargador ni batería

BL MOTOR

Motor sin carbones

Mayor cantidad de trabajo con una sola carga de batería y libre de mantenimiento.

LXT SUB-COMPACT BRUSHLESS

Diseño compacto solo
133 mm de largo

La línea de herramientas SUBCOMPACT que son más compactas y ligeras.



140N.m

Máximo torque



Luz Led

Práctica luz Led de trabajo, que funciona al encender la herramienta y que permite mejor visibilidad en espacios de poca iluminación.



Trabajo en espacios reducidos

Ideal para trabajos en espacios reducidos, sin restar tiempo de trabajo.

Llave de impacto inalámbrica

DTW180RTE / SF / Z



18V

Llave de impacto inalámbrica

DTW180RTE / SF / Z 9,5 mm (3/8")

Capacidad	Tornillo estándar: M8 - M16 (5/16 - 5/8") Tornillo de alta resistencia: M6-M12 (1/4 - 1/2")
Cuadro	9,5mm (3/8")
Velocidad sin carga	Fuerte / Suave : 0 - 2,400 / 0 - 1,300
Impactos por minuto	Fuerte / Suave : 0 - 3,600 / 0 - 2,000
Torque máximo	180 N·m (130 ft.lbs.)
Dimensiones (LxAxA)	144 x 79 x 235mm (5-5/8 x 3-1/8 x 9-1/4")
Peso neto	1,2 kg (2,7lbs)

- Clip para cinturón
- DTW180RTE: cargador DC18RC, batería BL1850B 5.0Ah (2pz)
- DTW180SF: cargador DC18SD, batería BL1830B 3.0Ah (1pz)

El modelo DTW180Z no incluye cargador ni batería.



Tecnología de Protección Extrema

Su construcción no permite que fácilmente entre el polvo ó las gotas de agua, permitiendo trabajar al exterior.



Modo de rotación en reversa con alto automático, detiene la rotación e impacto cuando el tornillo es aflojado adecuadamente.

180N.m

Máximo torque



Motor sin carbones

Mayor cantidad de trabajo con una sola carga de batería y libre de mantenimiento.



LXT. SUB-COMPACT BRUSHLESS

Diseño compacto solo **144 mm** de largo

La línea de herramientas SUBCOMPACT que son más compactas y ligeras, pero con la ventaja de utilizar baterías de 18V LXT

2-velocidades variables
0-1,300/0-2,400 rpm
0-2,000/0-3,600 imp
brinda control de sujeción para un amplio rango de aplicaciones.

Luz Led

Practica luz Led de trabajo, que funciona al encender la herramienta y que permite mejor visibilidad en espacios de poca iluminación.

Rotomartillo electro-neumático inalámbrico

DHR171RTJ / SFE / Z



18V

Rotomartillo electro-neumático inalámbrico

DHR171RTJ / SFE / Z 17mm (11/16")

Energía de impacto	1.1 J
Capacidad	Concreto: 17mm (11/16") Acero: 10mm (3/8") Madera: 13mm (1/2")
Impactos por minuto	0-4,800 ipm
Velocidad sin carga	0-680 rpm
Dimensiones (LxAxA)	273x86x194 mm (10-3/4"x3-3/8"x7-5/8")
Peso neto	2.1kg (4.6 lbs.)

- DHR171RTJ: cargador DC18RC, batería BL1850B 5.0Ah (2pz), estuche Makpac
- DHR171SFE: cargador DC18SD, batería BL1830B 3.0Ah (2pz)

El modelo DHR171Z no incluye cargador ni batería.



DHR171RTJ



DHR171RTJ



Motor sin carbones

Mayor cantidad de trabajo con una sola carga de batería y libre de mantenimiento.

Muy ligero solo **2.1 Kg**
Sin batería



LXT. SUB-COMPACT BRUSHLESS

272mm

Sección anti-vibratoria Sección de agarre

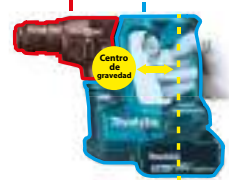

Carcasa antivibración

Reduce la vibración en la mano



Sistema de recolección de polvo*

Es adecuado para perforaciones en interiores en las que se debe controlar la exposición al polvo.
*Se vende por separado

Sierra recíproca inalámbrica

DJR188Z



18V

Sierra recíproca inalámbrica

DJR188Z

Capacidad	Tubo: 130mm (5-1/8") Madera: 255mm (10")
Longitud de recorrido	20 mm (13/16")
Carreras por minuto	0 - 3,000
Dimensiones (LxAxA)	316 x 81 x 220mm (12-1/2 x 3-3/16 x 8-5/8")
Peso neto	2,6kg (5,7lbs.)

- Seguetas para sierra recíproca.

No incluye cargador ni batería.



Luz LED

Cambio fácil de segueta

El sistema de cambio de seguetas "sin llave" permite instalar y quitar la segueta con más rapidez.



LXT. SUB-COMPACT BRUSHLESS

316mm



Motor sin carbones

Mayor cantidad de trabajo con una sola carga de batería y libre de mantenimiento.



Muy ligera solo **2.6 Kg**
Sin batería

Permite trabajar, tanto en espacios reducidos como en espacios altos



Tecnología de Protección Extrema

Su construcción no permite que fácilmente entre el polvo ó las gotas de agua, permitiendo trabajar al exterior.

LXT[®] SUB-COMPACT BRUSHLESS



Cargador DC18RC, batería BL1850B 5.0Ah 2pz



40N.m

18V



LXT[®] BL MOTOR XPT

18V



LXT[®] BL MOTOR

CONTIENE 2 BATERIAS

DLX2498TX1 Kit rotomartillo inalámbrico y rotomartillo electro-neumático inalámbrico

Rotomartillo inalámbrico DHP487 13mm(1/2") Rotomartillo electro-neumático inalámbrico DHR171

Capacidad	Acero: 13mm (1/2") Madera: 36mm (1-7/16")	Energía de impacto	1.1 J
	Mampostería: 13mm (1/2")	Capacidad	Concreto: 17mm (11/16") Acero: 10mm (3/8")
Impactos por minuto	Alta / Baja: 0 - 25,500 / 0 - 7,500		Madera: 13mm (1/2")
Velocidad sin carga	Alta / Baja: 0 - 1,700 / 0 - 500rpm	Impactos por minuto	0-4,800 ipm
Torque máximo	Fuerte/Suave: 40 / 23 N·m (350/210 in.lbs.)	Velocidad sin carga	0-680 rpm
Máximo torque de bloqueo	40 N·m (350 in.lbs.)	Dimensiones (LxAxA)	273x86x194 mm(10-3/4"x3-3/8"x7-5/8")
Dimensiones (LxAxA)	164 x 81 x 248 mm (6-1/2 x 3-3/16 x 9-3/4")	Peso neto	2.1kg (4.6 lbs.)
Peso neto	1.4 - 1.7 kg (3.1 - 3.8 lbs.)		

● Cargador DC18RC, batería BL1850B 5.0Ah (2pz), clip para cinturón, bolsa para herramientas 832074-1



LXT[®] SUB-COMPACT BRUSHLESS



Cargador DC18SD, batería BL1815N 1.5Ah 2pz

40N.m

18V



LXT[®] BL MOTOR XPT

18V



LXT[®] BL MOTOR XPT

140N.m

CONTIENE 2 BATERIAS

DLX2414YX6 Kit rotomartillo inalámbrico y atornillador de impacto inalámbrico

Rotomartillo inalámbrico DHP487 13mm(1/2") Atornillador de impacto inalámbrico DTD157

Capacidad	Acero: 13mm (1/2") Madera: 37mm (1-7/16")	Capacidad	Tornillo: M4 - M8 (5-3/2 - 5/16")
	Mampostería: 13mm (1/2")		Tornillo estándar: M5 - M14(3/16 - 9/16")
Impactos por minuto	Alta / Baja: 0 - 25,500 / 0 - 7,500		Tornillo de alta resistencia: M5 - M12 (3/16 - 1/2")
Velocidad sin carga	Alta / Baja: 0 - 1,700 / 0 - 500rpm		Tornillo grueso (longitud): 22 - 90mm (7/8 - 3-1/2")
Torque máximo	Fuerte/Suave: 40 / 23 N·m (350/210 in.lbs.)	Velocidad sin carga	Fuerte / Suave: 0 - 3,000 / 0 - 1,300
Máximo torque de bloqueo	40 N·m (350 in.lbs.)	Impactos por minuto	Fuerte/Suave: 0 - 3,900 / 0 - 1,600
Dimensiones (LxAxA)	164 x 81 x 248 mm (6-1/2 x 3-3/16 x 9-3/4")	Torque máximo	140N.m (1,240in.lbs)
Peso neto	1.4 - 1.7 kg (3.1 - 3.8 lbs.)	Dimensiones (LxAxA)	c/BL1815N:133 x 81 x 214mm (5-1/4 x 3-3/16 x 8-3/8")
		Peso neto	1.2 - 1.5kg (2.7-3.3lbs)

● Cargador DC18SD, batería BL1815N 1.5Ah (2pz), set de accesorios y bolsa de herramientas

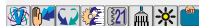

LXT[®] SUB-COMPACT BRUSHLESS



Cargador DC18SD, batería BL1815N 1.5Ah 2pz

40N.m

18V



LXT[®] BL MOTOR XPT

18V



LXT[®] BL MOTOR XPT

140N.m

CONTIENE 2 BATERIAS

DLX2414X7B Kit rotomartillo inalámbrico y atornillador de impacto inalámbrico

Rotomartillo inalámbrico DHP487 13mm(1/2") Atornillador de impacto inalámbrico DTD157

Capacidad	Acero: 13mm (1/2") Madera: 37mm (1-7/16")	Capacidad	Tornillo: M4 - M8 (5-3/2 - 5/16")
	Mampostería: 13mm (1/2")		Tornillo estándar: M5 - M14(3/16 - 9/16")
Impactos por minuto	Alta / Baja: 0 - 25,500 / 0 - 7,500		Tornillo de alta resistencia: M5 - M12 (3/16 - 1/2")
Velocidad sin carga	Alta / Baja: 0 - 1,700 / 0 - 500rpm		Tornillo grueso (longitud): 22 - 90mm (7/8 - 3-1/2")
Torque máximo	Fuerte/Suave: 40 / 23 N·m (350/210 in.lbs.)	Velocidad sin carga	Fuerte / Suave: 0 - 3,000 / 0 - 1,300
Máximo torque de bloqueo	40 N·m (350 in.lbs.)	Impactos por minuto	Fuerte/Suave: 0 - 3,900 / 0 - 1,600
Dimensiones (LxAxA)	164 x 81 x 248 mm (6-1/2 x 3-3/16 x 9-3/4")	Torque máximo	140N.m (1,240in.lbs)
Peso neto	1.4 - 1.7 kg (3.1 - 3.8 lbs.)	Dimensiones (LxAxA)	c/BL1815N:133 x 81 x 214mm (5-1/4 x 3-3/16 x 8-3/8")
		Peso neto	1.2 - 1.5kg (2.7-3.3 lbs)

● Cargador DC18SD, batería BL1815N 1.5Ah (2pz)



El equipo estándar (accesorios), las especificaciones y la fotografía pueden variar. Los accesorios pueden no estar incluidos desde origen con las herramientas aunque se indiquen en este catálogo.

LXT SUB-COMPACT BRUSHLESS



Cargador DC18SD, batería BL1815N 1.5Ah 2pz



40N.m

18V LXT BL MOTOR XPT

DLX2414YX7 Kit rotomartillo inalámbrico y atornillador de impacto inalámbrico

Rotomartillo inalámbrico DHP487 13mm(1/2")

Capacidad	Acero: 13mm (1/2") Madera: 37mm (1-7/16")
	Mampostería: 13mm (1/2")
Impactos por minuto	Alta / Baja: 0 - 25,500 / 0 - 7,500
Velocidad sin carga	Alta / Baja: 0 - 1,700 / 0 - 500rpm
Torque máximo	Fuerte/Suave: 40 / 23 N.m (350/210 in.lbs.)
Máximo torque de bloqueo	40 N.m (350 in.lbs.)
Dimensiones (LxAxA)	164 x 81 x 248 mm (6-1/2 x 3-3/16 x 9-3/4")
Peso neto	1.4 - 1.7 kg (3.1 - 3.8 lbs.)

● Cargador DC18SD, batería BL1815N 1.5Ah (2pz)



18V

LXT BL MOTOR XPT

140N.m

Atornillador de impacto inalámbrico DTD157

Capacidad	Tornillo: M4 - M8 (5/32" - 5/16")
	Tornillo estándar: M5 - M14(3/16 - 9/16")
	Tornillo de alta resistencia: M5 - M12 (3/16 - 1/2")
	Tornillo grueso (longitud): 22 - 90mm (7/8 - 3-1/2")
Velocidad sin carga	Fuerte / Suave: 0 - 3,000 / 0 - 1,300
Impactos por minuto	Fuerte/Suave: 0 - 3,900 / 0 - 1,600
Torque máximo	140N.m (1,240in.lbs)
Dimensiones (LxAxA)	c/BL1815N:133 x 81 x 214mm (5-1/4 x 3-3/16 x 8-3/8")
Peso neto	1.2 - 1.5kg (2.7-3.3 lbs)



CONTIENE 2 BATERÍAS

LXT SUB-COMPACT BRUSHLESS



Cargador DC18RC 1pz, batería BL1815N 1.5Ah 2pz



40N.m

18V LXT BL MOTOR XPT

DLX2221YX1 Kit de rotomartillo inalámbrico y atornillador de impacto inalámbrico

Rotomartillo inalámbrico DHP483 13mm(1/2")

Capacidad	Acero: 13mm (1/2") Madera: 36mm (1-7/16")
	Mampostería: 13mm (1/2")
Impactos por minuto	Alta / Baja: 0-25,500 / 0-7,500
Velocidad sin carga	Alta / Baja: 0 - 1,700 / 0 - 500rpm
Torque máximo	Fuerte / Suave: 40/23N.m (350/210 in.lbs.)
Máximo torque de bloqueo	40N.m (350 in.lbs.)
Dimensiones (LxAxA)	176 x 79 x 247mm (6-15/16 x 3-1/8 x 9-3/4")
Peso neto	1.3-1.6kg (2.8-3.6lbs)

● Cargador DC18RC, batería BL1815N 1.5Ah (2pz), clip para cinturón



135N.m

18V LXT BL MOTOR XPT

CM 1

Atornillador de impacto inalámbrico DTD155

Capacidad	Tornillo: M4-M8 (5/32"-5/16")
	Tornillo estándar: M5-M16 (3/16"-5/8")
	Tornillo de alta resistencia: M5-M14 (3/16"-9/16")
	Tornillo grueso (en longitud): 22-125mm (7/8"-4-7/8")
Impactos por minuto	0-3,900 / 0-1,600
Velocidad sin carga	0-3,000 / 0-1,300
Torque máximo	135 N.m (1,200 in.lbs)
Dimensiones (LxAxA)	135 x 79 x 232mm (5-5/16 x 3-1/8 x 9-1/8")
Peso neto	1,2kg (2,6 lbs)



CONTIENE 2 BATERÍAS

LXT SUB-COMPACT BRUSHLESS



Cargador DC18RC 1pz, batería BL1820B 2.0Ah 2pz



40N.m

18V LXT BL MOTOR XPT

CX200RB Kit de taladro atornillador inalámbrico y atornillador de impacto inalámbrico

Taladro atornillador inalámbrico XFD11 13mm(1/2")

Capacidad	Acero: 13mm (1/2") Madera: 36mm (1-1/2")
Capacidad de apriete	Tornillo para madera: 6 mmx75 mm (1/4"x 2-15/16")
	Tornillo estándar: 6 mm (1/4")
Velocidad sin carga	Alta / Baja : 0 - 500 / 0 - 1,700
Torque máximo	40 N.m (350 in.lbs)
Longitud total	162mm (6-3/8")
Peso neto	1,3 kg (2,8 lbs)

● Cargador DC18RC, batería BL1820B 2.0Ah (2pz), clip para cinturón, maletín



140N.m

18V LXT BL MOTOR XPT

CM 1

Atornillador de impacto inalámbrico XDT15

Capacidad	Tornillo : 4 mm - 8 mm (5/32"-5/16")
	Tornillo estándar: 5 mm - 14 mm (3/16"- 9/16")
	Tornillo de alta resistencia: 5mm-12 mm (3/16"-1/2")
Impactos por minuto	Alta / Baja : 0 - 1,600 / 0 - 3,900
Velocidad sin carga	Alta / Baja : 0 - 3,000 / 0 - 1,300
Zanco hexagonal	6,35 mm (1/4")
Torque máximo	140 N.m (1,240 in.lbs.)
Longitud total	135 mm (5-5/16")
Peso neto	1,2 kg (2,6 lbs)



CONTIENE 2 BATERÍAS

SOLUCIONES EN LIMPIEZA



+ Confort - Quejas



 + descanso =  + ganancia

Haga más cómoda la estancia de los huéspedes utilizando la variedad de equipos en **SOLUCIONES DE LIMPIEZA**. Con la variedad de aspiradoras Makita se puede cubrir áreas más grandes, limpiar en diferentes espacios y aumentar la eficiencia, pero lo más importante, limpiar **SIN CABLES**, con una calidad y un rendimiento insuperables. Los productos **inalámbricos XGT® LXT® y CXT®** de Makita reducen el costo y el mantenimiento proporcionando una solución para cada aplicación.

AWS
Sistema de Auto-Encendido Inalámbrico



SISTEMA DE AUTO ENCENDIDO INALÁMBRICO

Sistema de encendido inalámbrico automático, utiliza la tecnología Bluetooth® para comunicación inalámbrica de encendido / apagado entre la herramienta y la aspiradora.



ASPIRADORA VERTICAL ASPIRADORAS DE MOCHILA ASPIRADORAS DE PISO ASPIRADORAS HÍBRIDAS ASPIRADORAS PORTÁTILES ASPIRADORA ROBÓTICA ASPIRADORAS DE MANO SOPLADORAS

*Identifique los modelos con tecnología AWS a través de ícono de la tecnología.

ASPIRADORA VERTICAL INALÁMBRICA DVC560

LIMPIEZA SIN HACER RUIDO, INCLINACIÓN
A 90° PARA LIMPIAR DE BAJO DE LOS MUEBLES



BATERÍZATE

18v + 18v → 36v

BL
MOTOR

HEPA
filter

■ Aplicaciones

Limpieza de pisos y alfombras
Equipada con un rodillo barreador de 4 filas de cerdas, para recolectar más residuos.



Rodillo barreador
Part No. 191D69-0

Modo bajo ruido
57dB(A)

Panel de control

Con panel de control para selección óptima de potencia y tiempo.

3 modos de velocidad
3 Max / 2 Normal / 1 Bajo ruido

Indicador para limpieza de cepillo

Indicador para vaciar la aspiradora

Indicador de capacidad de la batería.

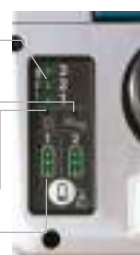

■ Limpieza a 90°

Uso en vertical ó en horizontal

Se puede utilizar en vertical ó adaptar para limpieza en horizontal, ideal para espacios reducidos, debajo de muebles, sofá, cama, etc..



Dos motores BL diferentes

- Uno para aspirar el polvo y otro para el cepillo giratorio
- Los motores se controlan por separado según el modo de aspiración seleccionado.



Manguera extensible + tubo de aluminio extraíble con asa

Limpieza de esquinas, en posición vertical, el cepillo giratorio se detiene automáticamente.



Limpieza de espacios estrechos

Boquilla larga para limpiar entre muebles más rápido

Boquilla larga sash
Part No. 191D65-8
(Almacenamiento en la herramienta)



Limpieza de ranuras

Usando el cepillo y la manguera flexible

Cepillo redondo
Part No. 191D67-4



Sistema de filtración:

Bolsa de papel para polvo
Capacidad de 5Lt
Filtro de tela no tejida de 4 capas

HEPA
filter



Juego de bolsas desechables
Part No. 191D63-2
juego de 10pz



Filtro HEPA
Part No. 191E39-5



Bolsa de filtro desechable
Part No. 191C26-2



Uso continuo con carga completa de batería *

Max	Normal	Bajo ruido
30 min	60 min	120 min

*con 2 baterías BL1860B

Aspiradora vertical inalámbrica

DVC560Z

Capacidad	Bolsa de polvo: 5L
Uso continuo (min)	c/BL1860B-Alta/Normal/Silencioso: 30/60/120 min
Máx.volumen de aire	1,9m³/min
Máx.succión de sellado	12kPa
Nivel de potencia acústica	Alta / Normal / Silencioso: 67 / 65 / 60 dB(A)
Dimensiones (LxAxA)	325 x 313 x 1,170mm
Peso	9.0kg

● Bolsa de filtro, filtro HEPA, cepillo redondo, boquilla slash larga, manguera.

No incluye cargador ni batería.



Funciona con baterías de 40Vmax XGT
Utilizan baterías de 2.0Ah hasta 8.0Ah de la línea XGT.

ASPIRADORA DE MOCHILA VC009G / VC008G

LIMPIEZA DE ESPACIOS Y RECOLECCIÓN DE POLVO

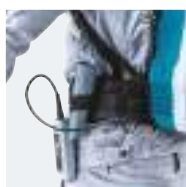

Cinturón porta boquillas

El cinta del cinturón inferior se puede usar para sujetar las boquillas.



Mecanismo para la bolsa de papel

Cuando la bolsa del filtro / bolsa de polvo no está instalada en la aspiradora, la tapa no cierra completamente.



Asa de transporte

Con una asa en la parte superior para transportarla cómodamente.



Árnes tipo mochila

Diseñado para cargar de una manera cómoda y sin agotamiento la aspiradora.

VC008G



*La posición más baja facilita la limpieza debajo de los muebles. **48 mm**

*Palanca para limpieza de diferentes superficies



Para losetas y pisos



Para alfombra

*Sólo para modelo VC008G



▶ VC009G

Para conectar con otras herramientas para recolección de polvo



Sólo para modelo VC009G



VC009G

VC009G

Control

Con función de memoria. La aspiradora puede memorizar una configuración anterior y reanudar la aspiración con la misma configuración.



Sistema de encendido inalámbrico automático



Para comunicación inalámbrica de encendido y apagado entre la herramienta y la aspiradora.

Interruptor de encendido y apagado

Con display para mostrar la carga de la batería



VC008G

Control

Con función de memoria. La aspiradora puede memorizar una configuración anterior y reanudar la aspiración con la misma configuración

Luz LED



Para lugares con escasa luz para trabajar

Interruptor de encendido y apagado

Con display para mostrar la carga de la batería



El filtro HEPA se utiliza como filtro principal para capturar partículas muy finas de manera efectiva.



CM 1

Aspiradora de mochila inalámbrica

VC008GZ / VC009GZ

Capacidad	Bolsa de papel para polvo: 2.0L Bolsa de tela para polvo: 1.5L
Uso continuo (min)	VC008G: c/BL4050F: modo 1 / 2 / 3 / 4: 110 / 55 / 30 / 14min VC009G c/BL4050F: modo 1 / 2 / 3: 55 / 30 / 14min
Máx. volumen de aire	VC008G: 2.4 m³/min VC009G: 1.9 m³/min
Máx. succión de sellado	18kPa
Dimensiones (LxAxA)	233 x 150 x 375 mm (9-1/8 x 5-7/8 x 14-3/4")
Peso	4.1 - 5.3 kg (9.0 - 11.7 lbs.)

● Manguera, abrazadera, bolsa para polvo, árnés tipo mochila, control, filtro HEPA
VC008GZ: Boquilla para piso, set de tubo telescópico, tubo curvo,
VC009G

4.3 Ambos modelos no incluyen cargador ni batería.

Aspiradora de mochila inalámbrica DVC660ZX3 / Z

Tanque de alta capacidad y estructura de bajo ruido.



Mecanismo de limpieza para bolsa de polvo de papel

Incluso al aspirar polvo de concreto que tiende a obstruir los filtros, la activación de este mecanismo permite recoger aproximadamente hasta 4.0L, el 70% de la capacidad de la bolsa de polvo de papel. (aproximadamente 3.0L [50%] cuando no se acciona).



Batería lateral



Luz de trabajo LED conveniente para operar en sitios de trabajo oscuros.

Aspiradora de mochila inalámbrica DVC660ZX3 / Z

Capacidad	Bolsa de papel para polvo: 6.0L Bolsa de tela para polvo: 5.5L
Uso continuo (min)	Máxima/Alta/Normal: 40 / 75 / 140min c/BL1860B
Máx.volumen de aire	28-1.0: 2.0m³/min c/manguera completa
Máx.succión de sellado	11kPa
Nivel de potencia acústica	70 dB(A) o menos
Nivel de vibración	Operación sin carga: 2.5m/s² ó menos
Dimensiones (LxAxA)	297 x 174 x 523mm (11-3/4 x 6-7/8 x 20-5/8")
Peso	6.1 - 6.7Kg (13.4-14.8lbs)

● Boquilla de piso, manguera, banda de manguera, conjunto de boquilla, set de tubo telescópico, tubo curvo, boquilla de conmutación, boquilla libre, bolsa de polvo, puños delanteros (22, 24)



No incluye cargador ni batería.

Aspiradora de mochila inalámbrica DVC665ZU

Suc. máxima
11kPa



Luz de trabajo LED conveniente para operar en sitios de trabajo oscuros.

Control



Interruptor ON-OFF para luz de trabajo LED



Sistema de encendido inalámbrico automático



Unidad RF

Sistema de encendido inalámbrico automático, utiliza la tecnología Bluetooth® para comunicación inalámbrica de encendido y apagado entre la herramienta y la aspiradora.

Aspiradora de mochila inalámbrica DVC665ZU

Capacidad	Bolsa de papel para polvo: 6.0L Bolsa de tela para polvo: 5.5L
Uso continuo (min)	Máxima/Alta/Normal: 40 / 75 / 140min c/BL1860B
Máx.volumen de aire	28-1.5: 1.8 m³/min
Máx.succión de sellado	11kPa
Nivel de potencia acústica	70 dB(A) o menos
Nivel de vibración	Operación sin carga: 2.5m/s² ó menos
Dimensiones (LxAxA)	297 x 174 x 523mm (11-3/4 x 6-7/8 x 20-5/8")
Peso	6.1 - 6.7Kg (13.4-14.8lbs)

● Manguera, banda de manguera, conjunto de boquilla, puños delanteros (22, 24), control, ámes tipo mochila, unidad RF



No incluye cargador ni batería.

Con unidad RF (198901-5)

Aspiradora de mochila inalámbrica DVC261ZX11 / Z



El aire emitido por el escape es tan limpio como el filtro.

Capaz de capturar el 99.97% de las partículas más finas de polvo.

Tiempo de trabajo* de 40 minutos en modo alto con dos baterías BL1860B.

*El tiempo de trabajo depende del amperaje de las baterías utilizadas.



Arnés confortable

Correas ajustables a hombros y cintura para comodidad del usuario.

Control



Función de memoria

La función de memoria de modo permite comenzar con la misma potencia de succión cuando la apagó previamente

11kPa
succión máxima



Aspiradora de mochila inalámbrica DVC261ZX11 / Z

Capacidad	Bolsa de filtro/Bolsa de papel para polvo: 2.0/2.0L Bolsa recolectora de polvo: 1.5L
Uso continuo (min)	con BL1860B: (Alto): 40min con BL1860B: (Bajo): 75min
Máx. flujo de aire	Manguera completa 38-1.5: 2.3m³/min
Máx. succión de sellado	11kPa (1,100 mm H ₂ O)
Nivel de potencia acústica	70dB(A) ó menos
Dimensiones (LxAxA)	297 x 174 x 523mm (11-3/4 x 6-7/8 x 20-5/8")
Peso neto	3.8kg (8.5lbs)

● DVC261Z: Boquilla T, tubo telescópico recto, manguera, ámes tipo mochila. DVC261ZX11: Boquilla de piso, manguera, tubo telescópico recto, boquilla flexible, filtro HEPA, ámes tipo mochila.

Los modelos DVC261ZX11 y DVC261Z no incluyen cargador ni batería.

Aspiradora inalámbrica VC003GLZ

Tubo telescópico con bloqueo
-Se ha agregado un mecanismo de bloqueo para evitar que se caiga.

Botón telescópico
Estilo de botón deslizante

La posición más baja facilita la limpieza debajo de los muebles.

Palanca para limpieza de diferentes superficies

Para losetas y pisos Para alfombra



NUEVO

HEPA filter

48 mm

Tiempo de trabajo
Uso continuo
Con 2 baterías BL4050F

220min
Modo: 1

28min
Modo: 2

Cambia automáticamente a la segunda batería cuando se agota la primera.

XGT 40V L-Ion max



Funciona con 2 baterías de 40Vmax XGT

Puede utilizar desde baterías de 2.0Ah hasta 8.0Ah de la línea XGT.

CM 1

Aspiradora inalámbrica VC003GLZ

Capacidad	Polvo: 15L / 12L
Máx. flujo de aire	3.2 m ³ /min
Succión máx.	23 kPa
Uso continuo (min)	c/BL4050F modo 1 - 5: 220 - 28min
Potencia de succión	310W
Dimensiones (LxAxA)	366 x 334 x 475 mm (14-3/8 x 13-1/8 x 18-3/4")
Peso neto	8.4 - 11.5 kg (18.5 - 25.4 lbs.)

● Boquilla de piso, tubo telescópico, tubo curvo, manguera, bolsa de plástico de polietileno (10pz), tubo recto.

No incluye cargador ni batería

Aspiradora inalámbrica DVC867LZX4



AWS
Sistema de Auto-Encendido Inalámbrico

Sistema de encendido inalámbrico automático (AWS™) utiliza la tecnología Bluetooth® para comunicación inalámbrica de encendido/apagado entre la herramienta y la aspiradora.

Bajo ruido
El ruido se ha reducido gracias al rediseño de las salidas de aire.

Succión máxima
11 kPa

XPT
EXTREME PROTECTION TECHNOLOGY

BL MOTOR

Tubo telescópico con bloqueo
-Se ha agregado un mecanismo de bloqueo para evitar que se caiga.

Botón de tubo telescópico
Estilo de botón deslizante

***La posición más baja facilita la limpieza debajo de los muebles.**

***Palanca para limpieza de diferentes superficies**

Para losetas y pisos Para alfombra

48 mm

HEPA filter

Aspiradora inalámbrica DVC867LZX4

Capacidad	Polvo: 8L
Máx. flujo de aire	2.1m ³ /min
Succión máx.	11kPa
Potencia de succión	105W
Dimensiones (LxAxA)	366 x 334 x 368mm(14-3/8 x 13-1/8 x 14-1/2")
Peso neto	7.8-8.4 kg (17.2-18.5lbs.)

● Boquilla plana, boquilla esquinera, tubo recto de aluminio, tubo de flexión de aluminio, tope, puños delanteros 22, puños delanteros 24, manguera 28-3.5, manguera 38-2.5, juego de bolsas de polietileno.

No incluye cargador ni batería

Aspiradora inalámbrica (húmedo y seco) DVC155LZX2

Mayor potencia de succión
gracias al motor rediseñado

BL MOTOR XPT

Tubo telescópico con bloqueo
-Se ha agregado un mecanismo de bloqueo para evitar que se caiga.

Botón telescópico
Estilo de botón deslizante

Selector de cambio de modo
Para piso duro Para alfombra

48 mm



Succión máxima
11 kPa

Bajo ruido
El ruido se ha reducido gracias al rediseño de las salidas de aire.

Aspiradora inalámbrica (húmedo y seco) DVC155LZX2

Capacidad	Polvo: 15L Agua: 12L
Máx. flujo de aire	2.1m ³ /min
Succión máx.	11kPa
Potencia de succión	105W
Dimensiones (LxAxA)	366 x 334 x 421mm(14-3/8 x 13-1/8 x 16-1/2")
Peso neto	17.3 - 7.9 kg (16.1 - 17.4lbs.)

● Boquilla T, boquilla larga, tubo telescópico, tubo de flexión, manguera 32-1.7, juego de bolsas de polietileno.

No incluye cargador ni batería

Aspiradora híbrida AC/DC DVC150LZ

Aspiradora híbrida AC/DC que utiliza 2 baterías de 18V Li-ion*



HÍBRIDA AC/DC



El aire emitido por el escape es tan limpio como el filtro.

Capaz de capturar el 99.97 % de las partículas más finas de polvo.

*El área de limpieza depende de las baterías que se utilicen desde 3.0Ah a 6.0Ah



Indicador de batería
indica la potencia restante en cada batería individualmente



Switch de apagado y encendido

- permite un fácil encendido y apagado
- funciona sólo cuando el interruptor de alimentación principal está encendido para evitar el encendido accidental durante el transporte, etc.

Caja de residuos
ó polvo extraíble

Interruptor principal de encendido y apagado

Aspiradora inalámbrica DVC865LZX2

Interruptor de encendido/apagado permite un encendido y apagado fácil.

Indicador de nivel de batería



Interruptor principal

Control de potencia de succión variable por dial.

La potencia de succión se puede ajustar según sea la plicación.



Succión máxima

11 kPa

Potencia de succión

105W

Aspiradora inalámbrica (húmedo y seco) DVC865LZX2

Capacidad	Polvo: 8L Agua: 6L
Máx. flujo de aire	2.1m³/min
Succión máx.	11kPa
Potencia de succión	105W
Dimensiones (LxAxA)	366 x 334 x 368mm (14-3/8 x 13-1/8 x 14-1/2")
Peso neto	7.1 - 7.7 kg (15.7 - 17.0lbs.)

• Boquilla T, boquilla larga, tubo telescópico, tubo de flexión, manguera 32-1.7, juego de bolsas de polietileno.



No incluye cargador ni batería

Aspiradora inalámbrica DVC863LZX



Indicador de carga de la batería

Indica individualmente la carga de las baterías en 3 niveles

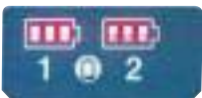

Switch de apagado y encendido

- permite un fácil encendido y apagado
- funciona sólo cuando el interruptor de alimentación principal está encendido para evitar el encendido accidental durante el transporte, etc.

Control de poder de succión

La succión es variable y ajustable dependiendo de la aplicación.

Interruptor principal



Capaz de capturar el 99.97 % de las partículas tan pequeñas como 0,3-1 m (micras)



Aspiradora inalámbrica DVC863LZX

Máx.pico de flujo de aire	2.3m³ /min
Máx.sellado de succión	10.0kPa
Capacidad del tanque	Polvo: 8/6 L
Uso continuo (minutos)	40 min.
Dimensiones (LxAxA)	366 x 334 x 368mm(14-3/8 x 13-1/8 x 14-1/2")
Peso neto	7.2kg (15.9 lbs.)

• Kit bolsa recolectora de plástico (10pz) cajón para accesorios, manguera, filtro HEPA, adaptador.

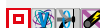

No incluye cargador ni batería

Aspiradora inalámbrica DVC862LRT2 / Z



Caja de almacenaje removable
permite almacenar los accesorios y las baterías

Freno
Se puede colocar el freno para evitar que se mueva intencionalmente durante su uso con alguna herramienta ó interfiera con la limpieza



Switch de apagado y encendido

- permite un fácil encendido y apagado
- funciona sólo cuando el interruptor de alimentación principal está encendido para evitar el encendido accidental durante el transporte, etc.

Control de poder de succión

La succión es variable y ajustable dependiendo de la aplicación.

Interruptor principal



Indicador de batería

Indica la potencia restante en cada batería individualmente



CM 1

Aspiradora inalámbrica DVC862LRT2 / LZ

Máx. pico de flujo de aire	1.8m³/min
Máx. sellado de succión	10.0kPa
Capacidad del tanque	Polvo / Agua: 8 / 6L
Uso continuo (minutos)	40 min.
Dimensiones (LxAxA)	366 x 334 x 368mm (14-3/8 x 13-1/8 x 14-1/2")
Peso neto	7.2kg (15.9 lbs.)

• Kit bolsa recolectora de plástico (10pz) cajón para accesorios, manguera, filtro, boquilla de piso y alfombra, boquilla esquinera, tubo telescópico recto, tubo curvo.
DVC862LRT2, cargador DC18RC, batería BL1850 5.0Ah (x2)



El modelo DVC862LZ no incluye cargador ni batería

Aspiradora híbrida AC/DC DVC860LZ

Aspiradora híbrida AC/DC que se puede emplear con dos baterías de 18V Li-ion



Filtro de tela
Que permite limpiar en húmedo y seco.

Indicador de carga de la batería

Indica individualmente el nivel de carga de las baterías en 3 niveles



Corriente Alterna (AC): 1,050W

Corriente directa (DC): 36V*
(con dos baterías de 18V Li-ion)

El área de limpieza depende de las baterías que se utilicen desde 3.0Ah a 6.0Ah

HÍBRIDA AC/DC

Caja de residuos extraíble

Interruptor

De encendido y apagado, además del interruptor de alimentación principal.

Cajón porta accesorios



CM 1

Aspiradora híbrida AC/DC DVC860LZ

Máx. pico de flujo de aire	AC : 3.6m³ / min DC : 2.1m³ / min
Max sellado de succión	AC : 24kPa DC : 9kPa
Capacidad del tanque	Polvo / Agua: 8 / 6L
Uso continuo (minutos)	30-65 Modo DC
Nivel de potencia acústica	75 dB (A)
Dimensiones (LxAxA)	366x334x368mm (14-3/8"x13-1/8"x14-1/2")
Peso neto	9.3kg (20.5lbs)
Cable de conexión	5.0m (16.4ft)

• Kit bolsa recolectora de plástico (10pz) cajón para accesorios, manguera, filtro, boquilla de piso y alfombra, boquilla esquinera, tubo telescópico recto, tubo curvo.



No incluye cargador ni batería.

Aspiradora robótica DRC200Z

El área de limpieza depende de las baterías que se utilicen desde 3.0Ah a 6.0Ah



Escobillas

Equipada con 2 escobillas con cerdas de varios tamaños para mayor eficiencia en la limpieza

Modos de funcionamiento

Tres modos de funcionamiento seleccionables: modo aleatorio, modo delimitada y modo patrón.

2.5L

Capacidad de la caja de residuos o polvo



• **Modo aleatorio:** se mueve hacia cualquier dirección en línea recta.



• **Función delimitada:** se coloca la cinta especial para delimitar el área a limpiar.



• **Modo de patrón:** sigue un patrón determinado para la limpieza.

CM 1

Aspiradora robótica industrial DRC200Z

Uso continuo (minutos)	120-200
Máx. área de limpieza	con BL1830Bx2: 300 m² con BL1850Bx2: 500 m²
Máx. velocidad	0.3 m/sec
Tanque	2.5L
Dimensiones (LxAxA)	460 x 460 x 180mm (18-1/8 x 18-1/8 x 7-1/8")
Peso neto	7.8kg (16.1lbs)

• Control remoto (con 2 baterías AA), cepillos laterales, cinta para limitar el área (rollo de15m)

No incluye cargador ni batería

Aspiradora inalámbrica DVC350Z

Succión variable
Con este botón se puede configurar la potencia de succión de bajo a máximo.



Bolsa de polvo con capacidad de 3 L

Práctica para utilizar con diversas herramientas

2 funciones en una herramienta
se convierte en sopladora con solo colocar una boquilla.



6.0kPa
succión máxima



CM 1

Aspiradora inalámbrica DVC350Z

Máx. pico de flujo de aire	3.4m³/min
Máx. sellado de succión	6.0kPa (612mmH2O)
Capacidad de recuperación	polvo: 3.0L (0.8gal)
Dimensiones (LxAxA)	273 x 195 x 226mm (10-3/4 x 7-5/8 x 8-7/8")
Peso neto	2.2kg (4.8lbs)

• Boquilla acoplable, bolsa para polvo, manguera, correa para hombro.



No incluye cargador ni batería.

Aspiradora portátil inalámbrica DVC750LSFX3 / LZX3



Capaz de capturar el 99.97% de las partículas tan pequeñas como 0,3-1 µm



Indicador de batería
indica la potencia restante en cada batería individualmente



Tamaño compacto

Con sólo 41.8cm de largo, esta aspiradora es ideal para emplear en espacios reducidos, como autos, oficinas, etc..



Se puede utilizar como sopladora

tan solo hay que colocar la manguera en la salida.

Manguera flexible

se puede enrollar fácilmente en la aspiradora para transportar, la cual mide 280mm de diámetro y alcanza los 2m de largo.

No. de parte 191M39-3

Incluye filtro para líquidos y residuos húmedos



Uso continuo
c/ BL1860B
35 min
modo alto

Max. flujo de aire
1.6
m³/min

CM 1

Aspiradora portátil inalámbrica DVC750LSFX3 / LZX3

Capacidad	Polvo / Agua: 7.5 / 4. L
Uso continuo (minutos)	c/ BL1860B modo alto 35 min. c/ BL1860B modo bajo 70 min.
Máx. flujo de aire	1.6m³ /min
Succión máx.	6.7kPa
Potencia de succión	Alto / Bajo: 50 / 25W
Nivel de potencia acústica	76 dB(A)
Dimensiones (LxAxA)	418 x 251 x 278mm (16-1/2 x 9-7/8 x 11")
Peso neto	4.3 - 4.6 kg (9.4 - 10.1lbs.)

• Filtro HEPA, pre-filtro, manguera, boquilla esquinera, boquilla T, bolsa para polvo, DVC750LSFX3: cargador DC18SD, batería BL1830B 3.0Ah (1pz), filtro para agua. DVC750LZX3: filtro para agua.



Aspiradora portátil inalámbrica DCL184SF / Z

Botón de selección de potencia de succión
3 opciones para escoger:
Máximo / Alto / Normal



Puede utilizar baterías de:

6.0Ah 5.0Ah
4.0Ah 3.0Ah

Se puede utilizar como sopladora
tan sólo hay que colocar la manguera en la salida.

Múltiples accesorios (opcionales)
Se le pueden colocar diversos accesorios para la limpieza de cada parte del auto.



Parte No. 459056-4

Parte No. 140H95-0

Parte No. 140H94-2

Parte No. 422437-5



Diseño optimo
Ideal para la limpieza interior del automóvil.

Uso continuo
c/ BL1830B
80 min

Max. flujo de aire
1.4
m³/min

CM 1

Aspiradora portátil inalámbrica DCL184SF / Z

Capacidad	Bolsa de polvo: 500mL Bolsa de papel: 330mL
Uso continuo (minutos)	c/ BL1830B: Max/Alto/Normal: 20 / 30 / 80 min.
Máx. flujo de aire	1.4m³ /min
Succión máx.	5.4kPa (550mm H ₂ O)
Potencia de succión	Max / Alto / Normal: 38 / 23 / 5W
Nivel de potencia acústica	Max / Alto / Normal: 68 / 65 / 58 dB(A)
Dimensiones (LxAxA)	365 x 138 x 202mm (14-3/8 x 5-7/16 x 8")
Peso neto	1.8-2.2 kg (4.0-4.9lbs.)

• Boquilla de asiento, boquilla de almohadilla, boquilla de goma, cepillo suave, accesorio soplador, bolsa de polvo, bolsa de polvo de papel, correa para hombro. DCL184SF: cargador DC18SD, batería BL1830B 3.0Ah (1pz)



El modelo DCL184Z no incluye cargador ni batería.

Aspiradora portátil inalámbrica CL121DWA / Z

Pensada para la limpieza de tu automóvil



Múltiples accesorios

Se le pueden colocar diversos accesorios para la limpieza de cada parte del auto.



Parte No. 459056-4



Parte No. 140H95-0



Parte No. 140H94-2



Parte No. 422437-5

12V LITHIUM-ION



Equipada con 3 velocidades

- 1: Velocidad estándar
- 2: Velocidad alta
- 3: Velocidad máxima



Un solo botón de encendido

Diseño compacto

Con sólo **1.8kg y 34.5cm** de largo hace de esta aspiradora el equipo ideal para la limpieza de autos

Uso continuo
c/BL1021B

33min

Max. flujo de aire
1.3 m³/min



CM 1

Aspiradora portátil inalámbrica CL121DWA / Z

Máx. pico de flujo de aire Uso continuo (minutos)	Bolsa de polvo: 500mL	Bolsa de papel: 330mL
	c/ BL1041B Max / Alto / Normal: 27 / 32 / 67 min.	c/ BL1016 Max / Alto / Normal: 10 / 12 / 25 min.
Máx. flujo de aire	1.3m³ / min	
Succión máx.	4.6kPa (470mm H ₂ O)	
Potencia de succión	Max / Alto / Normal: 28 / 19 / 5W	
Nivel de potencia acústica	Max / Alto / Normal: 68 / 67 / 61 dB(A)	
Dimensiones (LxAxA)	345 x 138 x 202mm (13-5/8 x 5-7/16 x 8")	
Peso neto	1.7 - 1.8 kg (3.7 - 4.0lbs.)	

- Manguera, correa para hombro, filtro de papel (5pz), boquilla para alfombra, boquilla para tapiz, boquilla con cepillo, boquilla esquinera, boquilla cónica con manguera, bolsa para polvo. CL121DWA: cargador DC10WD, batería BL1021B 2.0Ah (1pz)



El modelo CL121DZ no incluye cargador ni batería

Aspiradora ciclónica inalámbrica DCL501Z

Selección de alta y baja velocidad

Tubo zoom

(tubo telescópico)

Se puede ajustar de acuerdo a la altura del usuario.



Rendimiento

Hasta

64min

usando una batería de 5.0 Ah (batería no incluida)



Fácil limpieza de filtro

Se puede extraer fácilmente el filtro

HEPA filter

Filtro HEPA

Capaz de capturar el 99.97 % de las partículas tan pequeñas como **0,3-1 µm**



Filtro de polvo

Suc. máxima

10kPa



Diseño con motor BL sin carbones:

- Libre de mantenimiento
- Más trabajo con una sola carga de la batería
- Resistencia al trabajo continuo
- Mayor vida útil de la batería

CM 1

Aspiradora ciclónica inalámbrica DCL501Z

Capacidad	250 mL
Uso continuo (minutos)	Alto: 35 min Bajo: 77 min
Máx. flujo de aire	1,2 m³/min
Succión Máx	10kPa
Dimensiones (LxAxA)	352 x 189 x 252mm (13-7/8 x 7-7/16 x 9-7/8")
Peso neto	3.1 - 3.4 kg (6.8-7.5lbs) (lbs)

- Correa para hombro, boquilla de piso y alfombra, tubo recto telescópico, manguera, filtro HEPA



No incluye cargador ni batería

Aspiradora inalámbrica CL001GZ10 / D119

Luz LED integrada

Ilumina el área de trabajo y funciona como lámpara de advertencia de la capacidad de la batería.



Equipada con motor sin carbones, libre de mantenimiento, más tiempo de uso.

XGT 40V LITHIUM-ION max

Funciona con baterías de 40Vmax XGT

Puede utilizar desde baterías de 2.0Ah hasta 8.0Ah de la línea XGT, entre más amperaje tenga la batería utilizada más tiempo de trabajo se obtendrá.

Accesorios opcionales

Accesorio ciclónico con click
No. Parte 191D71-3

La fuerza centrífuga separa el polvo fino, lo que permite que el set principal de limpieza requiera de una eliminación de polvo aproximadamente de un **80% menos** frecuente

Boquilla en T rediseñada para piso / alfombra

La estructura rediseñada reduce la resistencia causada por la succión, proporcionando un funcionamiento suave.



Suc. máxima

21kPa



Pre-filtro

Juego de filtro fácil de quitar

Filtro HEPA

ó

+

CM 1

Aspiradora inalámbrica CL001GZ10 / CL001GD119

Capacidad	730 mL
Uso continuo (minutos)	C/ BL4025, 1 / 2 / 3 / 4: 80 / 40 / 25 / 16
Succión máxima	21 kPa (2,100 mmH ₂ O)
Máx. flujo de aire	1.2 m³/min
Dimensiones (LxAxA)	1,066 x 113 x 152 mm (19-7/8 x 4-7/16 x 6")
Peso neto	1.7 - 2.3 kg (3.7 - 5.1 lbs.)

- Boquilla para piso, boquilla esquinera, porta boquilla, tubo recto, filtro hepa, filtro, correa CL0001GD119: cargador DC40RA, batería BL4025 2.5Ah (1pz)



El modelo CL001GZ10 no incluye cargador ni batería

Aspiradora inalámbrica CL003GA103 / GA106 / GZ04 / GZ10



Accesorio ciclónico con click
No. Parte 1910D5-0



Suc. máxima
20kPa

Nueva unidad de ciclón
La obstrucción del filtro es eliminada al separar las partículas finas de polvo.



Equipada con motor sin carbones, libre de mantenimiento, más tiempo de uso.



CL003GA103 / GA106 / GZ04 / GZ10

Selección de potencia

4 modos de selección de potencia con luz LED, puede memorizar un modo de energía anterior y se puede seleccionar el modo de alimentación de la aspiradora.

■ **Accesorio opcional**

Accesorio ciclónico con click
No. Parte 413B60-9

400ml



Funciona con baterías de 40Vmax XGT

Puede utilizar desde baterías de 2.0Ah hasta 8.0Ah de la línea XGT, entre más amperaje tenga la batería utilizada más tiempo de trabajo se obtendrá.

Botón de cambio de potencia

Botón encendido / apagado



Filtro de alto rendimiento

Aspiradora inalámbrica CL003G103 / GA106 / Z04 / GZ10

Capacidad	250 mL
Uso continuo (minutos) con / BL4025, Modo 1 / 2 / 3 / 4:	80 / 40 / 25 / 16 min
Succión máxima	21 kPa (2,100 mmH ₂ O)
Máx. flujo de aire	1.0 m ³ /min
Dimensiones (LxAxA)	1,086 x 113 x 177 mm (42-3/4 x 4-7/16 x 7")
Peso neto	1.9 - 2.5 kg (4.2 - 5.5 lbs.)

- Boquilla para piso, boquilla esquinera, porta boquilla, tubo recto, filtro hepa, filtro, correa, accesorio ciclónico de 250ml
- CL003GA103: aspiradora negra, cargador DC40RC, batería BL4020 2.0Ah (1pz)
- CL003GA106: aspiradora blanca, cargador DC40RC, batería BL4020 2.0Ah (1pz)
- CL003GZ04: aspiradora negra
- CL003GZ10: aspiradora blanca

Los modelos CL003GZ10 y CL003GZ04 no incluyen cargador ni batería

Aspiradora inalámbrica DCL281FRFW / FZW

Luz LED integrada
Ilumina el área de trabajo y funciona como lámpara de advertencia de la capacidad de la batería.

Ideal para espacios reducidos

Suc. máxima
8.2kPa

Botón con 3 velocidades
1: Velocidad estándar
2: Velocidad alta
3: Velocidad máxima

Ligera
(peso sin batería)
1.2kg

Max. flujo de aire
1.5 m³/min

Bloqueo de boquilla
La tubería se fija con el mecanismo de bloqueo para evitar que se salga accidentalmente.

Construcción mejorada
La nueva construcción interna evita la instalación separada del filtro / bolsa de polvo de papel para proteger la caja de engranes del motor.



Diseño con motor BL sin carbones:
· Libre de mantenimiento
· Más trabajo con una sola carga de la batería
· Resistencia al trabajo continuo
· Mayor vida útil de la batería

Aspiradora inalámbrica DCL281FRFW / FZW

Capacidad	750 mL
Uso continuo (minutos)	Máx. / Alto / Bajo: 15 / 20 / 50
Succión máxima	8.2 kPa (820 mmH ₂ O)
Máx. flujo de aire	1.5 m ³ /min
Dimensiones (LxAxA)	1,016 x 113 x 154mm (40 x 4-7/16 x 6-1/8")
Peso neto	1.2 - 1.6kg (2.7-3.5lbs)

- Boquilla para piso, boquilla esquinera, porta boquilla, tubo recto, filtro, pre-filtro, DCL281FRFW: cargador DC18RC, batería BL1830B 3.0Ah (1pz)

El modelo DCL281FZW no incluye cargador ni batería

Aspiradora ciclónica inalámbrica DCL180RFB / ZB

Mango ergonómico
con un fácil encendido

Bolsa de polvo con capacidad de 650 mL



Boquilla en diagonal
Diseñada para ranuras y espacios muy reducidos



Puede utilizar baterías de:

6.0Ah | 5.0Ah
4.0Ah | 3.0Ah
2.0Ah | 1.5Ah



Pre-filtro mejorado

Tiene dos pestañas de bloqueo evitan que el pre-filtro se caiga de la máquina, incluso si el usuario sostiene la máquina con el pre-filtro hacia abajo.

Puerto de succión angulado

- Permite una limpieza sencilla sin utilizar la boquilla T
- Previene el tambaleo del tubo con la aspiradora en uso

Accesorios

Filtro de esponja No. Parte 422268-2	Boquilla sash No. Parte 451243-1	Filtro No. Parte198914-6	Pre-filtro No. Parte198750-0
--	--	------------------------------------	--



Aspiradora inalámbrica DCL180RFB / ZB

Capacidad	650mL
Uso continuo (minutos)	con BL 1830B : 20
Succión máxima	4,2 kPa (428 mmH ₂ O)
Máx. flujo de aire	1.4 m ³ /min
Dimensiones (LxAxA)	999 x 114 x 152 mm (39-1/4 x 4-1/2 x 6")
Peso neto	1.2 kg (2.7 lbs)

- Boquilla para piso, boquilla esquinera, porta boquilla, tubo recto, filtro, pre-filtro, DCL180RFB: cargador DC18RC, batería BL1830B 3.0Ah (1pz).

El modelo DCL180ZB no incluye cargador ni batería

Aspiradora inalámbrica CL108FDWY / WYW / ZW / Z



Lámpara LED

- Ilumina el área de trabajo.
- Con lámpara que indica cuando la capacidad de la batería está por agotarse y se requiere recargar.

Boquilla slash

Para la limpieza de ranuras ó espacios muy estrechos.

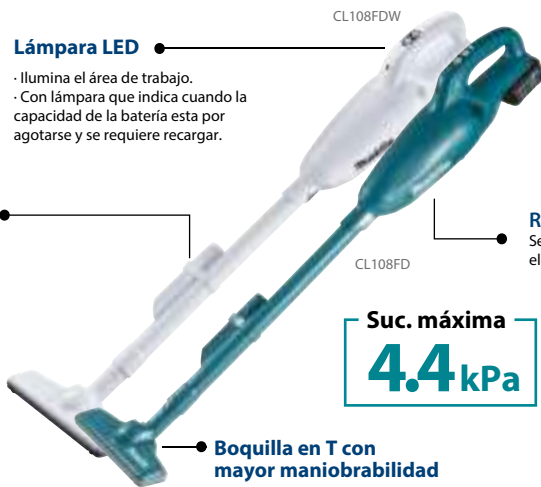

Rápida limpieza de residuos

Se puede abrir fácilmente la carcasa para eliminar los residuos del depósito.

Suc. máxima
4.4 kPa

Ligera*
1 Kg

Boquilla en T con mayor maniobrabilidad



CM 2

Aspiradora inalámbrica

CL108FDWY / WYW / ZW / Z

Capacidad	600 mL
Uso continuo (minutos)	Con BL1041B Máx. /Alto /Normal: 10 / 12 / 25 min
Máx. flujo de aire	1,2 m³/min
Succión Máx.	4,4 kPa (445 mmH ₂ O)
Potencia de succión	Máx. /Alto /Normal: 30 / 20 / 5W
Dimensiones (LxAxA)	956 x 110 x 150mm (37-5/8 x 4-5/16 x 5-7/8")
Peso neto	1,0kg (2,3 lbs)

- Boquilla para piso, boquilla esquinera, porta boquilla, tubo recto, filtro, pre-filtro, CL108FDWY: Cargador DC10WD batería BL1016 1.5Ah (1pz)
- CL108FDWYW: Cargador DC10WD batería BL1016 1.5Ah (1pz)



Los modelos CL108FDZW y CL108FDZ no incluyen cargador ni batería.

Aspiradora inalámbrica CL106FDWY



Rápida limpieza de residuos

Se puede abrir fácilmente la carcasa para eliminar los residuos del depósito.

Boquilla slash

Para la limpieza de ranuras ó espacios muy estrechos.



Suc. máxima
3.1 kPa

Ligera*
1 Kg

Lámpara LED

- Ilumina el área de trabajo.
- Con lámpara que indica cuando la capacidad de la batería está por agotarse y se requiere recargar.

* Con batería y sin boquilla de succión



CM 2

Aspiradora inalámbrica

CL106FDWY

Capacidad	600 mL
Uso continuo (minutos)	Con BL1014B: 42min
Máx. flujo de aire	1,3 m³/min
Succión Máx.	3,1 kPa (316 mmH ₂ O)
Potencia de succión	19W
Dimensiones (LxAxA)	958 x 100 x 150mm (37-3/4 x 3-15/16 x 5-7/8")
Peso neto	1,0 kg (2,1 lbs)

- Boquilla para piso, boquilla esquinera, porta boquilla, tubo recto, filtro, pre-filtro, CL106FDWY: Cargador DC10WD batería BL1016 1.5Ah (1pz)



Aspiradora inalámbrica CL117FDX1



Suc. máxima
5.0 kPa

Botón con 3 velocidades



- 1: Velocidad normal
- 2: Alta velocidad
- 3: Velocidad máx.

Batería integrada

La aspiradora contiene una batería de 12V integrada, que se puede recargar con eliminador.

No. Parte 632C24-2



Piso ◀ Alfombra

El cepillo recolecta y aspira el pelo o la suciedad de la alfombra. También disponible para piso de madera.

Boquilla de piso

Cepillo



Bloqueo de boquilla

La tubería se fija con el mecanismo de bloqueo para evitar que se salga accidentalmente

CM 2



Equipada con luz LED

Para iluminar en lugares con poca luz

Limpieza del filtro

Se puede destapar fácilmente la carcasa para eliminar residuos del filtro.

Aspiradora inalámbrica

CL117FDX1

Capacidad	650mL
Uso continuo (minutos)	Máx. /Alto /Normal: 10 / 18 / 55min
Máx. flujo de aire	1,0 m³/min
Succión Máx.	5,0 kPa (510 mmH ₂ O)
Potencia de succión	Máx. /Alto /Normal: 29 / 15 / 3W
Dimensiones (LxAxA)	457 x 110 x 136 mm (18 x 4-5/16 x 5-3/8")
Peso neto	1,0 kg (2,2 lbs.)

- Boquilla para piso, boquilla esquinera, porta boquilla, tubo recto, filtro, pre-filtro, batería (integrada), eliminador para corriente.



Aspiradora inalámbrica CL114FDWI



Botón con 3 velocidades



- 1: Velocidad normal
- 2: Alta velocidad
- 3: Velocidad máx.

Suc. máxima
5.0 kPa



Batería integrada

La aspiradora contiene una batería de 12V integrada, que se puede recargar con eliminador.

No. Parte 632C24-2



Bloqueo de boquilla

La tubería se fija con el mecanismo de bloqueo para evitar que se salga accidentalmente

Boquilla de piso



Piso ◀ ▶ Alfombra

El cepillo recolecta y aspira el pelo o la suciedad de la alfombra. También disponible para piso de madera.



Tapón móvil

Durabilidad

logrado al reducir la entrada de polvo en el motor, con un mecanismo anti-error para minimizar la instalación incorrecta de la bolsa de papel para polvo.

CM 2

Aspiradora inalámbrica

CL114FDWI

Capacidad Bolsa de tela / bolsa de papel: 500 / 330mL
Uso continuo (minutos) Máx. /Alto /Normal: 10 / 18 / 55min

Máx. flujo de aire 1.4 m³/min
Succión Máx. 5.0 kPa (510 mmH₂O)
Potencia de succión Máx. /Alto /Normal: 35 / 20 / 5W
Dimensiones (LxAxA) 457 x 113 x 136 mm (18 x 4-7/16 x 5-3/8")
Peso neto 1.1 kg (2.4 lbs.)

- Boquilla para piso, boquilla esquinera, porta boquilla, tubo recto, filtro, pre-filtro, batería (integrada), eliminador para corriente.



Aspiradora inalámbrica CL183DWX



Angulo de succión
Permite llegar a limpiar lugares de difícil acceso (sin utilizar la boquilla).

Boquilla sash

Suc. máxima
2.6 kPa



* Con batería y sin boquilla de succión

Boquilla en T con mayor maniobrabilidad

Ligera*
1 Kg

Empuñadura ergonómica
con interruptor de encendido y apagado tipo gatillo.



Consumible opcional

Filtro: 451208-3

Funciona con baterías de 18V de 1.5Ah BL1815G

18V LITHIUM-ION

BATERÍZATE

CM 2

Aspiradora inalámbrica

CL183DWX

Capacidad 600ml
Máximo flujo de aire 1.3m³/min
Uso continuo (min) Con BL1815G: 30 min
Succión máxima 2.6kPa (270mmH₂O)
Dimensiones (LxAxA) 966 x 102 x 148mm (38 x 4 x 5-7/8")
Peso neto 1.0Kg(2.6lbs)

- Cargador DC18WA, batería BL1815G 1.5Ah (1pz), boquilla T, boquilla para piso, boquilla esquinera, filtro y prefiltro.

Sopladora inalámbrica UB001GM101 / Z

XGT 40V Li-ion max

Funciona con baterías de 40Vmax XGT

Puede utilizar desde baterías de 2.0Ah hasta 8.0Ah de la línea XGT, entre más amperaje tenga la batería utilizada más tiempo de trabajo se obtendrá.



Menos contragolpe pero potente

La boquilla está diseñada para que su extremo apunte hacia abajo y evitar el golpe de regreso



Interruptor de gatillo con control de velocidad variable + palanca

La palanca permite bloquear el interruptor de gatillo de control de velocidad variable al nivel de potencia deseado.

Diseño de la parte inferior de la máquina fácil de sujetar para mayor comodidad y control en la operación a dos manos

Agujero en la parte inferior de la carcasa para colgar

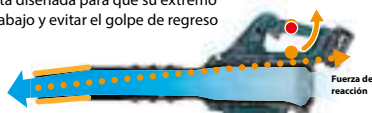

WG WET GUARD

Alta resistencia al agua permite operar la máquina incluso si está mojada.

CM 1

Sopladora inalámbrica

UB001GM101 / Z

Máx. volumen de aire **Modo palanca:** 0 - 13.5 m³/min
Modo impulso: 17.6 m³/min
Velocidad de aire **Modo palanca:** 0 - 60 m/s
Modo impulso: 70 m/s
Velocidad sin carga **Modo palanca:** 0 - 21,000
Modo impulso: 0 - 24,000
Dimensiones (LxAxA) c/ boquilla: 960 - 1,060 x 295 x 180 mm (37-3/4 - 41-3/4 x 11-1/2 x 7")
Peso neto 2.6 - 2.9 kg (5.7 - 6.5 lbs.)

- Ámes al hombro, boquilla, boquilla final, boquilla de extensión, boquilla plana UB001GM101: cargador DC40RA, batería BL4040 4.0Ah (1pz).



El modelo UB001GZ no incluye cargador ni batería.

Sopladora inalámbrica DUB363PT2V / ZV

3 en 1 (Sopladora, aspiradora y trituradora de hojas).

Control de velocidad variable por gatillo,

Con la palanca de control de crucero para operación de bloqueo.



2 modos de potencia

Modo 1: Bajo
Modo 2: Alto



Función Trituradora

Una cuchilla trituradora corta finamente las hojas, reduciendo drásticamente el volumen de hojas.



Cuchilla trituradora

Aspiradora



Recomendado para uso al vacío, con una fuerza máxima de soplado de 7N.

Sopladora



Recomendado para uso como sopladora, con una fuerza de soplado máximo de 14.4 N.

XPT
EXTREME PROTECTION TECHNOLOGY

BL
MOTOR

Capacidad de bolsa de polvo.

50L



CM 1

Sopladora inalámbrica DUB363PT2V / ZV

Volumen de aire	13.4m³/min (473 CFM)
Velocidad de aire	65 m/s
Velocidad sin carga	0-7,850rpm
Dimensiones (LxAxA)	c/boquilla telescópica larga de 3 etapas: 737 / 786 / 836 x 200 x 415mm (7-7/16 / 31 / 33 x 7-5/8 x 16-3/8")
Peso neto	4.5 - 6.6 kg (9.9 - 14.6lbs.)

• Kit de vacío, boquilla plana, llave hex.
DUB363PT2V: cargador DC18RD, batería BL1850B 5.0Ah (2pz).



El modelo DUB363ZV no incluye cargador ni batería.

Sopladora inalámbrica DUB362PT4 / Z

Botón de bloqueo
Operable con el botón lateral

Empuñadura ergonómica

El mejor ángulo de empuñadura y tubo angular para una operación de soplado eficiente.

Volumen de aire

13.4m³/min
(473 CFM)



Poderosa por su sistema de dos baterías en serie

• Gracias a sus 2 baterías, otorga el mejor desempeño en su clase



• Selector de 6 niveles de velocidad ó volumen de aire con gatillo de velocidad variable.

Peso ligero
3.5kg (7.7lbs)
(con batería de 2.0Ah)



XPT
EXTREME PROTECTION TECHNOLOGY

BL
MOTOR

DUB362PT4: XPH01, cargador DC18RD (2 puertos) batería BL1850 5.0Ah (x4)

CM 1

Sopladora inalámbrica DUB362PT4 / Z

Volumen de aire	13.4m³/min (473CFM)
Velocidad de aire	54m/s (120MPH)
Velocidad sin carga	11,400 - 21,500rpm
Nivel de potencia acústica	93.5dB(A)
Nivel de vibración	2.5m/s²
Dimensiones (LxAxA)	880 x 205 x 295mm (34-3/4 x 8-1/8 x 11-5/8")
Peso neto	3.5kg (7.7lbs)

• Boquilla, amés, DUB362PT4: XPH01 rotomartillo inalámbrico, cargador DC18RD (2 puertos), batería BL1850B 5.0Ah (4pz)



El modelo DUB362Z no incluye cargador ni batería

Sopladora inalámbrica DUB184ST / Z

18V
LITHIUM-ION

BL
MOTOR

XPT

Accesorios opcionales



Boquilla plana



Boquilla de extensión



Tubo adaptador

Interruptor variable

Palanca de control

Alto

Bajo

Interruptor



Palanca de bloqueo

Al bloquear la palanca, puede soplar sin apretar el gatillo.

Gatillo de velocidad variable

Puede ajustar la potencia de aire como se desee manteniendo presionado el disparador variable.

Se puede sostener con ambas manos



CM 1

Sopladora inalámbrica DUB184ST / Z

Volumen de aire	13.0m³/min (459CFM)
Velocidad de aire	52.1 m/s
Velocidad sin carga	0 - 18,000rpm
Potencia de soplado	10.9N
Dimensiones (LxAxA)	825 x 160 x 285mm (32-1/2 x 6-5/16 x 11-1/4")
Peso neto	2.5 - 3.0 kg (5.4-6.7lbs.)

• Ámes para hombro, boquilla, llave hex.
DUB184ST: cargador DC18SD, batería BL1850B 5.0Ah (1pz)



El modelo DUB184Z no incluye cargador ni batería

Sopladora inalámbrica DUB185SFX1 /ZX1



Diseño compacto

517mm



Muy ligero solo **1.6kg**

Con batería BL1815N y boquilla

Tiempo de funcionamiento continuo

LXT	Modo 3 (alto)	Modo 2 (medio)	Modo 3 (bajo)
BL1850B 5.0Ah	17 min	45 min	130 min
BL1830B 3.0Ah	13 min	30 min	80 min



Función aspiradora

Función de sopladora



Volumen de aire **3.2 m³/min**

Velocidad de aire **98 m/s**



Dial de 3 velocidades + interruptor de velocidad variable para un control de velocidad óptimo



DUB185

Volumen de aire mayor gracias al aumento de diámetro de salida de aire.

DUB185SFX1

Contiene:
Boquilla larga 191G09-6
Batería BL1830B (1pz)
Cargador DC18SD (1pz)



Sopladora inalámbrica DUB185SFX1 /ZX1

Volumen de aire	3.2m ³ /min
Velocidad de aire	98m/s
Velocidad sin carga	0 - 18,000rpm
Potencia de soplado	3.1N
Uso continuo (min.)	Bajo / Medio / Alto: 80 / 30 / 13min
Dimensiones (LxAxA)	c/BL1830B: 517x156x210mm(20-3/8"x6-1/8"x8-1/4")
Peso neto	1.6-2.1kg (3.5-4.6lbs)

● DUB185SFX1: cargador DC18SD, batería BL1830B 3.0Ah (1pz) boquilla corta 191G09-6 DUB185ZX1: boquilla corta 123245-4.



El modelo DUB185ZX1 no incluye cargador ni batería

Sopladora inalámbrica UB100DZ / UB101DZ



Longitud total 505mm

Diámetro de salida de aire 40mm

Se ha obtenido un mayor volumen de aire, aumentando el diámetro de la salida de aire.



UB100D

Se coloca una boquilla estándar para soplado en general.



UB101D

Se coloca una boquilla de jardín para soplar hojas caídas.



Tiempo de funcionamiento continuo (aprox.) Con carga completa de batería BL1016N (1.5Ah)

Nivel 3 [Alto]	Nivel 2 [Medio]	Nivel 1 [Bajo]
8.0 min UB101D: 7.0min	20 min	45 min

Peso neto 1.4 kg
Con batería BL1016
Con boquilla

- Interruptor de velocidad
- Control de velocidad
- Dial de 3 velocidades + variable



Compacta y ligera con batería 12V CXT para aumentar una mejor maniobrabilidad.

UB101D

UB100D



Sopladora inalámbrica UB100DZ / UB101DZ

Volumen de aire	2.6m ³ /min
Velocidad de aire	UB101D: 56 m/s UB100D: 75 m/s
Velocidad sin carga	0 - 15,800rpm
Potencia de soplado	UB101D: 1.6 N UB100D: 1.8 N
Uso continuo (min.)	UB101D:c/BL1016B-BL1021B Bajo/Medio/Alto: 7 / 20 / 45 UB100D:c/BL1016B-BL1021B Bajo/Medio/Alto: 8 / 20 / 45
Dimensiones (LxAxA)	UB101D: c/BL1041B: 852 x 155 x 202mm (33-1/2 x 6-1/8 x 8") UB100D: c/BL1041B: 508 x 155 x 202mm (20 x 6-1/8 x 8")
Peso neto	UB101D: 1.4(3.1lbs) UB100D: 1.4kg(3.1lbs)

● UB101DZ: Boquilla de jardín.
UB100DZ: Boquilla, bolsa para polvo, manguera flexible.



Ninguno de los modelos incluyen cargador ni batería.



Cargador DC10WD 1pz, batería BL1016 1.5Ah 1pz



CLX248 Kit de aspiradora inalámbrica y sopladora inalámbrica

Aspiradora inalámbrica CL108FDZW

Capacidad	600 mL
Uso continuo (minutos)	Con BL1041B Máx. /Alto /Normal: 10 / 12 / 25 min
Máx. flujo de aire	1,2 m ³ /min
Succión Máx.	4.4 kPa (445 mmH ₂ O)
Potencia de succión	Máx. /Alto /Normal: 30 / 20 /5W
Dimensiones (LxAxA)	956 x 110 x 150mm (37-5/8 x 4-5/16 x 5-7/8")
Peso neto	1.0kg (2,3 lbs)



Sopladora inalámbrica UB101DZ

Volumen de aire	2.6m ³ /min
Velocidad de aire	56 m/s UB100D: 75 m/s
Velocidad sin carga	0 - 15,800rpm
Potencia de soplado	1.6 N UB100D: 1.8 N
Uso continuo (min.)	c/BL1016B-BL1021B Bajo/Medio/Alto: 7 / 20 / 45
Dimensiones (LxAxA)	c/BL1041B: 852 x 155 x 202mm (33-1/2 x 6-1/8 x 8")
Peso neto	1.4(3.1lbs)

● Cargador DC10WD, batería BL1016 1.5Ah (1pz), boquilla de jardín, boquilla para piso, boquilla esquinera, porta boquilla, tubo recto, filtro, pre-filtro



Makita

ACCESORIOS

LÁMPARAS





































Para iluminar sitios
de trabajo con luz escasa

*Ninguna de las lámparas incluye cargador y baterías

	Descripción	Dimensiones (LxAxA)	Peso Neto	Empaque Pieza	No. Parte
	 Lámpara de trabajo Litio-ion 40V XGT 160 Lumens	232 x 88 x 92mm (9-1/8 x 3-1/2 x 3-5/8")	0.28 - 1.3 kg (0.62 - 2.9 lbs.)	1	ML001G
	 Lámpara de trabajo Litio-ion 40V XGT 710 Lumens (con luz completa) 360 Lumens (con luz media)	376 x 86 x 137mm (14-3/4 x 3-3/8 x 5-3/8")	1.2 - 1.5 kg (2.6 - 3.3 lbs.)	1	ML002G
	 Lámpara de trabajo Litio-ion 40V XGT Cabezal de luz giratorio y plegable 500 Lumens	275 - 408 x 85 x 148mm (10-7/8 - 16 x 3-3/8 x 5-7/8")	1.1 - 1.7 kg (2.4 - 3.8 lbs.)	1	ML006GX
	 Lámpara de trabajo de Litio-ion 40V XGT 1,100 Lumens (Funciona también con baterías de 18V)	249 x 298 x 280mm (9-3/4 x 11-3/4 x 11")	3.7 - 4.7 kg (8.2 - 10.4 lbs.)	1	ML003G
 	 Lámpara de trabajo Litio-ion 40V XGT 10,000 Lumens (Funciona también con baterías de 18V)	248 x 386 x 305mm (9-3/4 x 15-1/4 x 12")	6.4 - 9.9 kg (14.1 - 21.8 lbs.)	1	ML009GX
 	 Lámpara de trabajo Litio-ion 40V XGT 3,600 Lumens (Funciona también con baterías de 18V)	248 x 309 x 296mm (9-3/4 x 12-1/8 x 11-5/8")	4.6 kg (10.1 lbs.)	1	ML005G
 	 Lámpara de trabajo Litio-ion 40V XGT 1,250 Lumens	273 x 120 x 106mm (10-3/4 x 4-3/4 x 4-3/16")	1.6 - 2.9 kg (3.5 - 6.4 lbs.)	1	ML007G

El equipo estándar (accesorios), las especificaciones y la fotografía pueden variar.
Los accesorios pueden no estar incluidos desde origen con las herramientas aunque se indiquen en este catálogo.

Makita

	Descripción	Empaque Pieza	No. Parte		Descripción	Empaque Pieza	No. Parte
 	Lámpara de trabajo 18V 14.4V LXT Li-ion 160 Lumens	1	DML815	 	Lámpara de trabajo para casco 18V 14.4V LXT Li-ion 100 Lumens	1	DML800
 	Lámpara de trabajo 18V 14.4V LXT Li-ion 500 Lumens Cabezal giratorio y plegable	1	DML816X	 	Lámpara de trabajo con clip para cinturón 18V 14.4V LXT Li-ion 170 Lumens	1	BML803
 	Lámpara de trabajo 18V 14.4V LXT Li-ion 240 Lumens Cabezal giratorio y plegable	1	DML801	  	 Lámpara de trabajo 18V, 14.4V Li-ion y AC 750 Lumens	1	DML805
 	Lámpara de trabajo 18V 14.4V LXT Li-ion 620 Lumens	1	DML806	 	 Lámpara de trabajo 18V, 14.4V Li-ion y AC 10,000 Lumens	1	DML809
 	Lámpara de trabajo 18V 14.4V LXT Li-ion 1,250 Lumens	1	DML812	  	Lámpara de trabajo y radio 18V 14.4V LXT Li-ion Frecuencia AM / FM Puerto USB (luz blanca cálida)	1	DMR055
 	Lámpara de trabajo 18V 14.4V LXT Li-ion 1,000 Lumens	1	STEXBML360	 	Lámpara de trabajo 18V 14.4V LXT Li-ion 5,500 Lumens	1	DML810
 	Lámpara de trabajo y radio 18V 14.4V LXT Li-ion Frecuencia AM / FM	1	LXRM01	 	Lámpara de trabajo con base telescópica de hasta 2.2m 18V 14.4V LXT Li-ion 3,000 Lumens	1	DML814
  	Lámpara de trabajo 18V LXT Li-ion 500 Lumens	1	DML186	 	Adaptador imán	1	GM00001714

XGT



Compatible con baterías de 12V(CXT) y 18V(LXT) y 40Vmax(XGT) deslizables



40V 18V 12V_{MAX} LXT CXT Bluetooth

Radio de trabajo inalámbrico

MR006GZ

Rango de banda de frecuencia FM / AM: 87.5-108MHz/522-1,710kHz
Tamaño de altavoz Lados: Ø 63.5mmx2 / Fondo: Ø101.6mm
Salida máxima 40Vmax: 5W x2 + 25W / 18V: 5W x2 + 25W
 12V: 2W x2 + 10W
Bluetooth 5.0
Perfil A2DP / SCMS-T / AVRCP
Código compatible SBC / SBC
Rango máx. de transmisión: 10m(33ft)
Dimensiones (LxAxA) 285 x 172 x 305mm (11-1/4 x 6-3/4 x 12")
Peso neto 5.6 - 6.4 kg (12.3 - 14.1 lbs.)

● AC Adaptador

No incluye cargador ni batería.

Compatible con baterías de 12V(CXT) y 18V(LXT) deslizables



18V 12V_{MAX} LXT CXT Bluetooth

Bocina y reproductor de música

DMR203

Puertos Puerto auxiliar compatible con MP3 / Puerto USB
Perfil A2DP / SCMS-T / AVRCP
Rango de transmisión máx. 30 m (100 ft)
Salida máx. práctica 18V / 14.4V / 12Vmax / AC: 10 / 6 / 3.5 / 3.5 W
Dimensiones (LxAxA) 217 x 206 x 285mm (8-1/2 x 8-1/8 x 11-1/4")
Peso neto 2.7 - 3.4 kg (6.0 - 7.5 lbs)

● AC Adaptador

No incluye cargador ni batería.

Compatible con baterías de 12V(CXT) y 18V(LXT) deslizables



18V 12V_{MAX} LXT CXT Bluetooth

CM 2

Bocina y reproductor de música

XRM08B

Puertos Puerto auxiliar compatible con MP3 / Puerto USB
Perfil A2DP / SCMS-T / AVRCP
Rango de transmisión máx. 10m (33ft)
Salida máx. práctica 18V: 10W / 12V: 3.5W
Dimensiones (LxAxA) 211x203x199mm (8-5/16"x8"x7-7/8")
Peso neto 7.2kg (15.8lbs)

● AC Adaptador

No incluye cargador ni batería.

XGT



40V XPT

Inflador inalámbrico

MP001GZ

Máx. presión 1,110 kPa (161 PSI) [11.1 bar]
Logitud de la manguera 650mm (25-1/2")
Dimensiones (LxAxA) c/ BL1840B:
 329 x 108 x 231 mm (13 x 4-1/4 x 9-1/8")
Peso neto 2.9 - 3.5kg (6.4 - 7.7 lbs.)

● Adaptadores (americano, francés, inglés, para pelotas, para anillo de natación).



No incluye cargador ni batería.



18V LXT XPT

Inflador inalámbrico

DMP181Z

Máx. presión 1,110 kPa (161 PSI) [11.1 bar]
Logitud de la manguera 650mm (25-1/2")
Dimensiones (LxAxA) c/ BL1830B/BL1840B/BL1850B/BL1860B:
 316 x 108 x 231 mm (12-1/2 x 4-1/4 x 9-1/8")
Peso neto 2.5 - 2.8 kg (5.5 - 6.2 lbs.)

● Adaptadores (americano, francés, inglés, para pelotas, para anillo de natación).



No incluye cargador ni batería.



18V LXT

Inflador inalámbrico

DMP180Z

Máx. presión 121PSI (830kPa)
Logitud de la manguera 650mm (25-1/2")
Dimensiones (LxAxA) c/ BL1830B/BL1840B/BL1850B/BL1860B:
 270x76x175 mm (10-5/8"x3"x6-7/8")
Peso neto 1.5-1.8kg (3.3-4.0lbs)

● Adaptadores (americano, francés, inglés, para pelotas, para anillo de natación).



No incluye cargador ni batería.



12V_{MAX} CXT

CM 4

Inflador inalámbrico

MP100DZ

Máx. presión 121PSI (830kPa)
Logitud de la manguera 650mm (25-1/2")
Dimensiones (LxAxA) c/ BL1016 / BL1021B:
 235x74x173 mm (9-1/4"x2-15/16"x6-13/16")
 c/ BL1041B:
 255x74x173 mm (10"x2-15/16"x6-13/16")
Peso neto 1.2 - 1.3kg (2.6 - 3.0lbs)

● Adaptador británico, adaptador francés, adaptador de bola, adaptador de anillo de natación



No incluye cargador ni batería.

XGT



40V

Ventilador inalámbrico

CF002GZ

Uso continuo (minutos) c/ BL4040 Bajo / Medio / Alto: 1,020 / 640 / 320
Diámetro 330 mm (13")
Velocidad máx. del aire Alto / Medio / Bajo: 240 / 170 / 120 m/min
Flujo de aire Alto / Medio / Bajo: 21 / 15 / 10 m³/min
Dimensiones (LxAxA) 261 x 439 x 602 mm (10-1/4 x 17-1/4 x 23-3/4")
Peso neto 3.8 kg (8.4 lbs.)

● AC Adaptador



No incluye cargador ni batería.



18V 14.4V LXT

Ventilador inalámbrico

DCF301Z

Uso continuo (minutos) c/ BL1860B Bajo / Medio / Alto: 850 / 430 / 215
Diámetro 330 mm (13")
Velocidad máx. del aire Alto / Medio / Bajo: 240 / 170 / 120 m/min
Flujo de aire Alto / Medio / Bajo: 21 / 15 / 10 m³/min
Dimensiones (LxAxA) 269 x 439 x 602mm (10-5/8 x 17-1/4 x 23-3/4")
Peso neto 4.1 - 4.5 kg (9.0 - 9.9 lbs.)

● AC Adaptador



No incluye cargador ni batería.

El equipo estándar (accesorios), las especificaciones y la fotografía pueden variar.
 Los accesorios pueden no estar incluidos desde origen con las herramientas aunque se indiquen en este catálogo.



18V 14.4V LXT

Ventilador inalámbrico

DCF203Z

Uso continuo (minutos) c/BL1860B Bajo / Medio / Alto: 1,155 / 700 / 430
c/BL1815N Bajo / Medio / Alto: 280 / 170 / 105

Velocidad máx. del aire Alto / Medio / Bajo: 190 / 150 / 120 m/min

Flujo de aire Alto / Medio / Bajo: 8.2 / 6.5 / 5.2 m³/min

Dimensiones (LxAxA) 140 x 333 x 447 mm (5-1/2 x 13 x 16-1/2")

Peso neto 1.9 - 2.6 kg (4.2 - 5.6 lbs.)

● AC Adaptador

No incluye cargador ni batería.



18V 14.4V LXT

Ventilador inalámbrico

DCF102Z

18V, 14.4V/AC

Uso continuo (minutos) c/BL1860B Alta: Baja / Media / Alta
1,270 / 705 / 575

c/BL1815N Alta: Baja / Media / Alta
295 / 165 / 135

Flujo de aire Alto / Medio / Bajo: 4.6 / 3.8 / 3.0 m³/min

Dimensiones (LxAxA) 185x272x284mm (7-1/4"x10-3/16"x11-1/8")

Peso neto 1.3 - 2.0kg (2.9 - 4.4lbs)

No incluye cargador ni batería.



18V 14.4V LXT

CM 1

Ventilador inalámbrico

DCF300Z

18V, 14.4V/AC

Uso continuo (minutos) Alta : 55-3.0Ah. 25-1.3Ah (18V)
/ 50-3.0Ah. 22-1.3Ah (14.4V)

Media : 90-3.0Ah. 40-1.3Ah (18V)
/ 80-3.0Ah. 35-1.3Ah (14.4V)

Baja : 180-3.0Ah. 80-1.3Ah (18V)
/ 160-3.0Ah. 70-1.3Ah (14.4V)

Dimensiones (LxAxA) 315x480x600mm (12-3/8"x18-7/8"x23-5/8")

Peso neto 4.4kg (9.7lbs)

● Adaptador AC

No incluye cargador ni batería.



12V MAX CXT

CM 2

Ventilador inalámbrico

CF100DZ

Uso continuo (minutos) Con BL1040B Bajo / Medio / Alto: 630 / 380 / 275
Con BL1021B Bajo / Medio / Alto: 315 / 190 / 135
Con BL1016 Bajo / Medio / Alto: 240 / 145 / 105

Dimensiones (LxAxA) Con BL1040B:
168x260x252mm (6-5/8"x10-1/4"x9-7/8")

Con BL1021B:
149x260x252mm (5-7/8"x10-1/4"x9-7/8")

Con BL1016:
148x260x252mm (5-7/8"x10-1/4"x9-7/8")

Peso neto 1.2-1.4kg (2.7-3.1lbs)

● Adaptador para corriente alterna

No incluye cargador ni batería.



18V 14.4V LXT XPT

Escaner de pared inalámbrica

DWD181ZJ

Profundidad máx. de escaneo Metal: 180mm Tubo de resina: 120mm
Alambre negro: 120mm Madera: 25mm
±5 mm

Precisión de escaneo 40mm

Distancia escaneable mínima 4.1"

Tamaño de la pantalla 298 x 118 x 108 mm (11-3/8 x 4-5/8 x 4-1/4")

Dimensiones (LxAxA) 298 x 118 x 108 mm (11-3/8 x 4-5/8 x 4-1/4")

Peso neto 1.3 - 1.7 kg (2.9 - 3.8 lbs.)

No incluye cargador ni batería.



18V 14.4V

Ventilador para casco inalámbrico

BCF050

18V, 14.4V/AC

Volúmen de aire Alta : 0,20 (18V) / 0,16 (14,4V)m³/min
Baja : 0,14 (18V) / 0,13 (14,4V)m³/min

Velocidad de aire Alta : 7,5 (18V) / 6,0 (14,4V)m/s
Baja : 5,0 (18V) / 5,0 (14,4V)m/s

Uso continuo (horas) Alta : 10-3,0Ah. 4-1,3Ah (18V) /
8-3,0Ah. 3-1,3Ah (14,4V)
Baja : 20-3,0Ah. 9-1,3Ah (18V) /
17-3,0Ah. 7-1,3Ah (14,4V)

Dimensiones (LxAxA) 141x74x88mm (5-9/16"x2-15/16"x3-1/2")

Peso neto 0,57kg (1,3lbs)

● Adaptador (para el montaje en un tipo especial de casco)

No incluye cargador ni batería.

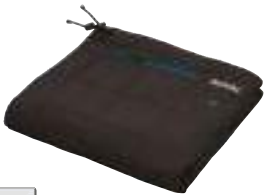

18V 14.4V LXT

Manta térmica inalámbrica

DCB200BZ

Tiempo de ejecución (hrs.) c/BL1860B Baja/Med./Alta: 35/20/10

Zona de calor Centro superior: 1

Ajustes de calor Alto / Medio / Bajo

Valor calorífico Alto / Medio / Bajo: 9.5 / 4.5 / 2.3W

Dimensiones (LxAxA) 700x1,400mm (27-1/2"x55")

Peso neto 0.58kg (1.28 lbs.)

● Soporte de la batería, bolsa de almacenamiento, cable de extensión.

No incluye cargador ni batería.



40V

Cafetera inalámbrica

KT001GZ

Capacidad de jarra de agua 800ml

Tiempo de ebullición 8 min (23°C agua) 9min (10°C agua)

Sensor térmico Si, apagado automático al estar caliente el agua

Apagado automático Si

Dimensiones (LxAxA) 233 x 322 x 307 mm (9-1/8 x 12-5/8 x 12-1/8")

Peso neto 2.8 - 5.9 kg (6.2 - 13.0 lbs.)

● Jarra de agua

No incluye cargador ni batería.



18V LXT

Cafetera inalámbrica

DKT360Z

Capacidad de jarra de agua 800ml

Tiempo de ebullición c/BL1830B (2pz): 8min (800ml de agua a 23°C)

Botón de bloqueo Si, para evitar derrame de agua caliente

Apagado automático Si

Dimensiones (LxAxA) 233 x 263 x 307mm
(9-1/8 x 10-3/8 x 12-1/8")

Peso neto 2.7 - 3.4 kg (6.0 - 7.5 lbs.)

● Jarra de agua

No incluye cargador ni batería.

Incluye taza



Compatible con baterías de 12V(CXT) y 18V(LXT) deslizables



18V 12V_{MAX} LXT CXT Bluetooth

Cafetera inalámbrica

DCM501Z

Capacidad del depósito de agua	240ml
Cápsula compatible	60mm
Capacidad de preparación	con una carga de batería (aprox.) c/ BL1860B (taza de 120ml) 5.3 tazas 640ml Tiempo: 4min (aprox.) c/ BL1041B (taza de 120ml) 2.1 tazas 260ml Tiempo: 5.5min (aprox.)
Dimensiones (LxAxA)	243x187x218mm (9-9/16"x7-3/8"x8-9/16")
Peso neto	1.9 - 2.2kg (4.1 - 4.8lbs)

- Cuchara de medición, taza

No incluye cargador ni batería.



PE00000028

Adaptador para batería de 18V
Con puerto USB
(no incluye cable USB)

DFJ214ZS/M/L/XL/2XL/3XL

CM 5

18V

Chamarrá ventilador inalámbrica

DFJ214ZS / M / L / XL / 2XL / 3XL

Uso continuo (hrs)	Con batería BL1860B: Alto/Medio/Bajo: 33/ 24.5/ 13.5
Configuración de flujo de aire	Turbo / Alto / Medio / Bajo
Flujo de aire	Turbo / Alto / Medio / Bajo 2.2 / 2.1 / 1.7 / 1.5 m³/min S / M / L / XL / 2XL / 3XL
Tallas	S
Bolsas	5
Peso neto	0.54 Kg (1.2lbs)

- Compartimento para batería, adaptador para baterías 18V LXT (198732-2) ventilador desmontable (2pz)



En todas las tallas, la batería y el cargador se venden por separado



Con adaptador para baterías 18V LXT con puerto USB

18V LXT

Chamarrá ventilador inalámbrica

DFJ305ZM / XL

Uso continuo	Alto: 34 hrs. Medio: 25 hrs. Bajo: 14 hrs. (Con batería BL18060)
Configuración de flujo de aire	Turbo, alto, medio y bajo
Flujo de aire	Turbo: 1.4m³/min Alto: 1.2m³/min Medio: 1.0m³/min Bajo: 0.8m³/min
Bolsa	6
Peso neto	850g (1.9lbs)
Tallas	M, XL

- Compartimento para batería, adaptador para baterías 18V LXT (198632-6) ventilador desmontable (2pz)

*De algodón.

En todas las tallas, la batería y el cargador se venden por separado



Con adaptador para baterías 18V LXT con puerto USB

18V LXT

Chamarrá ventilador inalámbrica

DFJ407ZM / L / XL / 2XL / 3XL

Uso continuo	Alto: 34 hrs. Medio: 25 hrs. Bajo: 14 hrs. (Con batería BL18060)
Configuración de flujo de aire	Turbo, alto, medio y bajo
Flujo de aire	Turbo: 1.4m³/min Alto: 1.2m³/min Medio: 1.0m³/min Bajo: 0.8m³/min
Bolsa	8
Peso neto	810g (1.8lbs)
Tallas	M, L, XL, 2XL, 3XL

- Compartimento para batería, adaptador para baterías 18V LXT (198732-2) ventilador desmontable (2pz)

*Reflejante.

En todas las tallas, la batería y el cargador se venden por separado



Con adaptador para baterías 18V LXT con puerto USB

18V LXT

Chamarrá térmica inalámbrica

DCJ205ZS / L / 2XL

Uso continuo (hrs)	Con batería BL1860 Alto / Medio / Bajo: 35 / 14 / 8.5
Áreas de calentamiento	Total / Toráx / Espalda: 5 / 2 / 3
Niveles de calentamiento	Alto / Medio / Bajo
Tallas	S / L / 2XL
Bolsillos	6
Peso neto	1.2 kg (2.5lbs)

- Compartimento para batería, adaptador para baterías 18V LXT

En todas las tallas, la batería y el cargador se venden por separado



Con adaptador para baterías 18V LXT con puerto USB

18V LXT

Chaleco térmico inalámbrico

DCV202ZS / M / L / XL

Uso continuo	Con batería BL1860 Alto / Medio / Bajo: 35 / 20 / 10 Con batería BL1041B Alto / Medio / Bajo: 14 / 7.5 / 4
Áreas de calentamiento	Total / Toráx / Espalda: 4 / 2 / 2
Niveles de calentamiento	Alto / Medio / Bajo
Tallas	S / M / L / XL
Bolsillos	4
Peso neto	0.5 kg (1.1lbs)

- Compartimento para batería, adaptador para baterías 18V LXT

En todas las tallas, la batería y el cargador se venden por separado



Compatible con baterías de 12V(CXT) y 18V(LXT)



18V 12V_{MAX}

LXT CXT

Chaleco ventilador inalámbrico

DFV215A01 / 02 / 03 / 04 / 05 / 06

Unidades de ventilación	2 (desmontable)
Configuración de flujo de aire	Turbo, alto, medio, bajo
Control de flujo de aire	Si
Soporte para batería	Opcional, para baterías de 18V y 12V
Bolsas	2 (para guardar las baterías)
Tallas	CH, M, G, XG, XXG
Material	65% poliéster / 35% algodón

- Ventilador desmontable (2pz)

En todas las tallas no se incluye cargador y batería, se venden por separado.



Compatible con baterías de 12V(CXT) y 18V(LXT) deslizables

18V 12V_{MAX}

LXT CXT

Chaleco ventilador inalámbrico

DFV214A01 / A02

Unidades de ventilación	2 (desmontables)
Configuración de flujo de aire	Turbo, alto, medio y bajo
Control de flujo de aire	Si, encendido / apagado con 3 indicadores LED
Soporte para batería	Opcional, para baterías de 18V y 12V C/puerto USB para conectar dispositivos
Tallas	S / L

- Ventilador desmontable (2pz)

*De polyester

En todas las tallas, la batería y el cargador se venden por separado



Con adaptador para baterías 12V CXT

12V_{MAX} CXT

CM 1

Chaleco térmico inalámbrico

CV101DZS / 2XL / 3XL

Uso continuo	Duración con batería BL1040B Bajo: 14 Medio: 7.5 Alto: 4
Zonas de calor	Alto, medio, bajo
Bolsas	4
Tallas	S, M, L, XL, 2XL, 3XL
Peso neto	700g (1.5lbs)

- Compartimento para batería, adaptador para baterías 12V CXT

En todas las tallas, la batería y el cargador se venden por separado

El equipo estándar (accesorios), las especificaciones y la fotografía pueden variar.
Los accesorios pueden no estar incluidos desde origen con las herramientas aunque se indiquen en este catálogo.

Hieleras CW001G / CW003G / DCW180

NUEVO

18V LITHIUM-ION



CW001G



DCW180

Ajustes de temperatura

Solamente: CW001G / CW003G

Enfriamiento
7 ajustes de temperatura

-18°C -10°C [0°F -50°F]

Calentamiento
7 ajustes de temperatura

30°C -60°C [85°F -140°F]



Capacidad de almacenamiento

CW003G
7L
(1.8gal)



Capaz de almacenar 6 botellas de plástico de 500ml en vertical de hasta 220mm de altura

CW001G / DCW180
20L
(5.3gal)

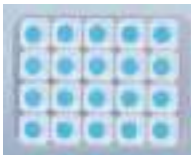

Capaz de almacenar 2 botellas de plástico de 2L ó 20 botellas de plástico de 500ml en vertical de hasta 220mm de altura

Compatible con 4 fuentes de energía **CW001G / CW003G**
Compatible con 3 fuentes de energía **DCW180**



CW001G / DCW180

Asa para el transporte



Display LED



CW001G / DCW180

Árnes para el hombro



IPX4 resistencia al agua
Cuando esta funcionando con batería



Puerto USB
Tipo A para DC5V / 2.4A



Destapador
Para abrir botellas con corcholata



Baterías 18V LXT



Adaptador AC (corriente alterna)



12V/24V DC (toma de poder de automóvil)

Para hielera CW001G / CW003G



Baterías 40Vmax XGT (1 ó 2 baterías)

También se puede alimentar con la combinación de una batería XGT y una batería LXT



Tiempo de uso hielera CW001G

con 2 baterías BL4040

-18°C [0°F] cerca de 8hr	5°C [40°F] cerca de 22.5hr	60°C [140°F] cerca de 7hr
---------------------------------------	---	--

Tiempo de uso hielera CW003G

con 2 baterías BL4040

-18°C [0°F] cerca de 5.5hr	5°C [40°F] cerca de 13.5hr	60°C [140°F] cerca de 5.5hr
---	---	--

Tiempo de uso hielera DCW180

con 2 baterías BL1860B

-18°C [0°F] cerca de 5hr	5°C [40°F] cerca de 17hr	60°C [140°F] cerca de 4hr
---------------------------------------	---------------------------------------	--



Árnes de transporte
*Solamente CW003G
Se puede colocar el árnes al hombro para cargar la hielera.



Hielera inalámbrica CW001GZ01 / CW003GZ01 / DCW180Z

Capacidad	CW001G y DCW180: 20L (5.3gal) CW003G: 7L (1.8gal)
Sistema de enfriamiento	Tipo compresor
Capacidad de enfriamiento	CW001G / CW003G: -18/-15/-10/-5/0/5/10°C DCW180: -18/-10/0/5/10°C
Sistema de calentamiento	Calentador
Capacidad de calentamiento	CW001G / CW003G: 30/35/40/45/50/55/60°C DCW180: 55/60°C
Dimensiones (LxAxA)	CW001G: 663 x 341 x 372 mm CW003G: 456 x 245 x 308mm DCW180: 623 x 341 x 371.5 mm 13.5 - 16.1 kg (29.8 - 35.5 lbs.)
Peso neto	● Árnes al hombro, adaptador AC de 2m, cable para conexión a toma de poder de automóvil de 2.5m Ninguno de los dos modelos incluyen cargador ni batería.

Cargador rápido 22 minutos*

*Modelo DC10SB para carga total de una batería de 1.5Ah BL1016

Nueva línea de baterías y cargadores
CXT 12V Lítio-ion, compactos, ligeros
y con terminal deslizable.



Tecnología Compacta eXtrema



Tecnología Compacta eXtrema

Sistema reforzado de refrigeración

El cargador DC10SB está equipado con un ventilador de enfriamiento, lo que permite reducir el tiempo de carga de la batería.



Ventilador

Indicador de estado de la carga

Muestra el estado de la carga de la batería empezando la carga en 2 etapas: menos del 80% y más del 80%.



Nivel de carga de la batería

La energía restante de la batería puede ser indicada en 4 etapas, simplemente apretando un botón (modelos BL1021B y BL1041B)



Botón Nivel de carga de la batería (Luz LED con 4 etapas)

Diseño compacto y ligero

El cargador DC10SB provee un rendimiento más alto que el cargador DC10WA, con un diseño más compacto y ligero.



Terminal tipo deslizable Multi-contacto

Asegura el contacto estable con la herramienta incluso bajo vibración extrema. Las herramientas están equipadas con un diseño ergonómico muy manejable.



Cargador montable en pared

Puede ser montado en la pared para cargar, permite al usuario obtener un máximo espacio en el área de trabajo.





DF333DWME / WYE / Z
CONTIENE 2 BATERÍAS

28N.m

12V^{MAX} CXT

Atornillador taladro inalámbrico

DF333DWME / WYE / Z 10mm (3/8")

Capacidad	Acero: 10mm (3/8") Madera: 21mm (13/16")
Zanco hexagonal	0.8 - 10mm (1/32 - 3/8")
Velocidad sin carga	Alta: 0-1,700rpm Baja: 0-450rpm
Torque máximo	Fuerte / Suave: 30 / 14N-m (270/130in.lbs.)
Máximo torque de bloqueo	28 N-m (250 in.lbs.)
Dimensiones (LxAxA)	179x66x212mm (7"x2-5/8"x8-3/8")
Peso neto	1.1 - 1.2kg (2.4 - 2.7lbs)

- Punta phillips, clip para cinturón.
- DF333DWME: cargador DC10WD, batería BL1041B 4.0Ah (2pz)
- DF333DWYE: cargador DC10WD, batería BL1016 1.5Ah (2pz)

El modelo DF333DZ no incluye cargador ni batería.



DF033DWYE
CONTIENE 2 BATERÍAS

28N.m

12V^{MAX} CXT

Atornillador taladro inalámbrico

DF033DWYE / Z Hex6.35mm (1/4")

Capacidad	Acero: 10mm (3/8") Madera: 21mm (13/16")
Zanco hexagonal	6.35mm (1/4")
Velocidad sin carga	Alta: 0-1,700rpm Baja: 0-450rpm
Torque máximo	Fuerte / Suave: 30 / 14N-m (270/130in.lbs.)
Máximo torque de bloqueo	28 N-m (250 in.lbs.)
Dimensiones (LxAxA)	149x66x229mm (5-7/8"x2-5/8"x9")
Peso neto	0.92 - 1.1kg (2.0 - 2.4lbs)

- Punta phillips, clip para cinturón.
- DF033DWYE: cargador DC10WD, batería BL1016 1.5Ah (2pz)

El modelo DF033DZ no incluye cargador ni batería.



DF332DWME / WYE
CONTIENE 2 BATERÍAS

32N.m

12V^{MAX} CXT BL MOTOR XPT

Atornillador taladro inalámbrico

DF332DWME / WYE / Z 10mm (3/8")

Capacidad	Acero: 10mm (3/8") Madera: 28mm (1-1/8")
Capacidad del broquero	0.8-10mm (1/32-3/8")
Velocidad sin carga	Alto: 0-1,500rpm Baja: 0-450rpm
Torque máximo	Fuerte / Suave: 35 / 21N-m (310/190in.lbs.)
Máximo torque de bloqueo	32 N-m (280 in.lbs.)
Dimensiones (LxAxA)	154x66x217mm (6-1/8"x2-5/8"x8-1/2")
Peso neto	1.0kg (2.3lbs)

- Punta phillips, clip para cinturón.
- DF332DWME: cargador DC10WD, batería BL1041B 4.0Ah (2pz)
- DF332DWYE: cargador DC10WD, batería BL1016 1.5Ah (2pz)

El modelo DF332DZ no incluye cargador ni batería.



DF032DWME / WYE / Z
CONTIENE 2 BATERÍAS

32N.m

12V^{MAX} CXT BL MOTOR XPT

Atornillador de impacto inalámbrico

DF032DWME / WYE / Z Hex 6.35mm (1/4")

Capacidad	Acero: 10mm (3/8") Madera: 28mm (1-1/8")
Capacidad del broquero	6.35mm (1/4")
Velocidad sin carga	Alto: 0-1,500rpm Baja: 0-450rpm
Torque máximo	Fuerte / Suave: 35 / 21N-m (310/190in.lbs.)
Máximo torque de bloqueo	32 N-m (280 in.lbs.)
Dimensiones (LxAxA)	124 x 66 x 217mm (4-7/8 x 2-5/8 x 8-1/2")
Peso neto	0.88kg (1.9lbs)

- Punta phillips, clip para cinturón.
- DF032DWME: cargador DC10WD, batería BL1041B 4.0Ah (2pz)
- DF032DWYE: cargador DC10WD, batería BL1016 1.5Ah (2pz)

El modelo DF032DZ no incluye cargador ni batería.



HP333DWYX4 / YEX4
Estuche con 75 accesorios

HP333DWME / WYE / SAE / YEX4
CONTIENE 2 BATERÍAS

28N.m

12V^{MAX} CXT

Rotomartillo inalámbrico

HP333DWME / SAE / WYE / WYX4 / YEX4 / WYX3 / YX3B / Z 10mm (3/8")

Capacidad	Acero: 10mm (3/8") Madera: 21mm (13/16")
Mampostería	8mm (5/16")
Impactos por minuto	Alto: 0-25,500 Bajo: 0-6,750
Velocidad sin carga	Alto: 0-1,700rpm Baja: 0-450rpm
Torque máximo	Fuerte / Suave: 30 / 14N-m (270/130in.lbs.)
Máximo torque de bloqueo	28 N-m (250 in.lbs.)
Dimensiones (LxAxA)	193x66x212mm (7-5/8"x2-5/8"x8-3/8")
Peso neto	1.1-1.3kg (2.4 - 2.9lbs)

- Clip para cinturón, HP333DWME: cargador DC10WD, batería BL1041B 4.0Ah (2pz)
- HP333DSAE: cargador DC10SB, batería BL1021B 2.0Ah (2pz)
- HP333DWYE: cargador DC10WD, batería BL1016 1.5Ah (2pz)
- HP333DWYX4: cargador DC10WD, batería BL1016 1.5Ah (1pz), accesorios (75pz)
- HP333DYEX4: batería DC10WD, batería BL1016 1.5Ah (2pz), accesorios (75pz)
- HP333DYX3: cargador DC10WD, batería BL1016 1.5Ah (1pz), accesorios.
- HP333DYX3B: batería BL1016 1.5Ah (1pz), accesorios.

El modelo HP333DZ no incluye cargador ni batería.



HP332DWME / WYE
CONTIENE 2 BATERÍAS

32N.m

12V^{MAX} CXT BL MOTOR XPT

Rotomartillo inalámbrico

HP332DWME / WYE 10mm (3/8")

Capacidad	Acero: 10mm (3/8") Madera: 28mm (1-1/8")
Mampostería	8mm (5/16")
Impactos por minuto	Alto: 0-22,500 Bajo: 0-6,750
Velocidad sin carga	Alto: 0-1,500rpm Baja: 0-450rpm
Torque máximo	Fuerte / Suave: 35 / 21N-m (310/190in.lbs.)
Máximo torque de bloqueo	32 N-m (280 in.lbs.)
Dimensiones (LxAxA)	168x66x217mm (6-5/8"x2-5/8"x8-1/2")
Peso neto	1.1kg (2.5lbs)

- Clip para cinturón, HP332DWME: cargador DC10WD, batería BL1041B 4.0Ah (2pz)
- HP332DWYE: cargador DC10WD, batería BL1016 1.5Ah (2pz)

El modelo HP332DZ no incluye cargador ni batería.



DA333DWYE
CONTIENE 2 BATERÍAS

12V^{MAX} CXT

Taladro angular inalámbrico

DA333DWYE / Z 10mm (3/8")

Capacidad	Acero: 10 mm (3/8") Madera: 12 mm (1/2")
Velocidad sin carga	0 - 1,100 rpm
Altura del cabezal	84mm (3-5/16")
Dimensiones (LxAxA)	Con BL1016 / BL1021B: 313x68x95mm (12-3/8"x2-11/16"x3-3/4")
	Con BL1041B: 332x68x95mm (13-1/8"x2-11/16"x3-3/4")
Peso neto	1.2kg (2.7lbs)

- Clip para cinturón.
- DA333DWYE: cargador DC10WD, batería BL1016 1.5Ah (2pz)

El modelo DA333DZ no incluye cargador ni batería.



TD111DWME / WYE
CONTIENE 2 BATERÍAS

135N.m

12V^{MAX} CXT XPT

Atornillador de impacto inalámbrico

TD111DWME / WYE / Z Hex6.35mm (1/4")

Capacidad	Tornillo: M4-M8mm (5/32"-5/16")
	Tornillo estándar: M5-M14(3/16"-9/16")
	Tornillo de alta resistencia: M5-M12(3/16"-1/2")
	Tornillo grueso (en longitud): 22-90mm (7/8"-3-1/2")
Zanco hexagonal	6.35mm (1/4")
Velocidad sin carga	Alto / Bajo: 0-3,000rpm / 0-1,300
Impactos por minuto	Alto / Bajo: 0-3,900rpm / 0-1,600
Torque máximo	135N-m (1,200in.lbs)
Dimensiones (LxAxA)	135x66x210mm (5-5/16"x 2-5/8"x1/4")
Peso neto	0.97kg (2.1lbs)

- Punta phillips, clip para cinturón, TD111DWME: cargador DC10WD, batería BL1041B 4.0Ah (2pz), TD111DWYE: cargador DC10WD, batería BL1016 1.5Ah (2pz)

El modelo TD111DZ no incluye cargador ni batería.



TD110DWME / WYE
CONTIENE 2 BATERÍAS

110N.m

12V^{MAX} CXT

Atornillador de impacto inalámbrico

TD110DWME / WYE / Z Hex 6.35mm (1/4")

Capacidad	Tornillo: M4-M8mm (5/32"-5/16")
	Tornillo estándar: M5-M12(3/16"-1/2")
	Tornillo de alta resistencia: M5-M10(3/16"-3/8")
	Tornillo grueso (en longitud): 22-90mm (7/8"-3-1/2")
Zanco hexagonal	6.35mm (1/4")
Velocidad sin carga	0-2,600rpm
Impactos por minuto	0-3,500rpm
Torque máximo	110N-m (970in.lbs)
Dimensiones (LxAxA)	153x66x204mm (6"x 2-5/8"x8-1/8")
Peso neto	1.0kg (2.3lbs)

- Punta phillips, clip para cinturón, cargador DC10WD, TD110DWME: batería BL1041B 4.0Ah (2pz), TD110DWYE: batería BL1016 1.5Ah (2pz)

El modelo TD110DZ no incluye cargador ni batería.



TL064DWME
CONTIENE 2 BATERÍAS

60N.m

12V^{MAX} CXT

TL064DZ TL064DWME
CM 5 CM 2

Atornillador de impacto angular inalámbrico

TL064DWME / Z Hex 6.35mm (1/4")

Capacidad	Tornillo: M4 - M8 (5/32" - 5/16")
	Tornillo estándar: M4 - M12 (5/32" - 1/2")
Zanco hexagonal	6.35 mm (1/4")
Velocidad sin carga	0 - 2,000 rpm
Impactos por minuto	0 - 3,000
Torque	60 N.m (530 in.lbs.)
Dimensiones (LxAxA)	361x66x86 mm (14-1/4"x2-5/8"x3-3/8")
Peso neto	1.2 kg (2.7 lbs.)

- Puntas Phillips, clip para cinturón, TL064DWME: cargador DC10WD, batería BL1041B 4.0Ah (2pz)



El modelo TL064DZ no incluye cargador ni batería



TL065DWME / WYE
CONTIENE 2 BATERÍAS

60N.m

12V^{MAX} CXT

TL065DZ TL065DWME
CM 5 CM 2

Atornillador de impacto angular inalámbrico

TL065DWME / WYE / Z 9.5mm (3/8")

Capacidad	Tornillo: M4 - M12 (5/32" - 1/2")
	Tornillo alta resistencia: M4 - M8 (5/32" - 5/16")
Cuadro	9.5 mm (3/8")
Velocidad sin carga (RPM)	0 - 2,000 rpm
Impactos por minuto	0 - 3,000
Torque	60 N.m (530 in.lbs.)
Dimensiones (LxAxA)	361x66x86 mm (14-1/4"x2-5/8"x3-3/8")
Peso neto	1.2 kg (2.7 lbs.)

- Puntas Phillips, clip para cinturón, TL065DWME: cargador DC10WD, batería BL1041B 4.0Ah (2pz), TL065DWYE: cargador DC10WD, batería BL1015 1.5Ah (2pz)



El modelo TL065DZ no incluye cargador ni batería



47.5N.m

12V^{MAX} CXT XPT

Llave de matraca inalámbrica

WR100DWM / Z Cuadro 3/8"-1/4"

Capacidad	Tornillo estándar: M5 - M12 (3/16" - 1/2")
	Tornillo de alta resistencia: M5 - M10 (5/32" - 3/8")
Cuadro	9.5 / 6.35mm (3/8" / 1/4")
Velocidad sin carga	0 - 800 rpm
Impactos por minuto	0 - 3,000
Torque máximo	47.5 N.m (420 in.lbs)
	c/BL1016, BL1021B
Dimensiones (LxAxA)	341x67x63mm (13-7/16"x2-5/8"x2-1/2")
Peso neto	1.1 - 1.2kg (2.4 - 2.6lbs)

- Adaptador: WR100DWM: cargador DC10WD, batería BL1041B 4.0Ah (1pz)



El modelo WR100DZ no incluye cargador ni batería



165N.m

12V^{MAX} CXT BL MOTOR

Llave de impacto inalámbrica

TW161DZ 12mm (1/2")

Capacidad	Tornillo estándar: M8 - M16 (5/16" - 5/8")
	Tornillo de alta resistencia: M6 - M12 (1/4" - 1/2")
Cuadro	12.7mm (1/2")
Velocidad sin carga	Alto: 0 - 2,400 rpm Bajo: 0 - 1,300 rpm
Impactos por minuto	Alto: 0 - 3,600 Bajo: 0 - 2,000 rpm
Torque máximo	165 N.m (1,460 in.lbs)
	c/BL1016, BL1021B
Dimensiones (LxAxA)	150 x 66 x 213mm (5-7/8" x 2-5/8" x 8-3/8")
Peso neto	1.1 - 1.2kg (2.4 - 2.6lbs)

- Clip de cinturón



No incluye cargador ni batería



160N.m

12V^{MAX} CXT BL MOTOR

Llave de impacto inalámbrica

TW160DZ 9.5mm (3/8")

Capacidad	Tornillo estándar: M8 - M16 (5/16" - 5/8")
	Tornillo de alta resistencia: M6 - M12 (1/4" - 1/2")
Cuadro	9.5 mm (3/8")
Velocidad sin carga	Alto: 0 - 2,400 rpm Bajo: 0 - 1,300 rpm
Impactos por minuto	Alto: 0 - 3,600 Bajo: 0 - 2,000 rpm
Torque máximo	160 N.m (1,420 in.lbs)
	c/BL1016, BL1021B
Dimensiones (LxAxA)	144x66x213mm (5-5/8"x2-5/8"x8-3/8")
Peso neto	1 - 1.2kg (2.3 - 2.6lbs)

- Clip de cinturón



No incluye cargador ni batería



140N.m

12V^{MAX} CXT

Llave de impacto inalámbrica

TW140DWYEX / Z 9.5mm (3/8")

Capacidad	Tornillo: M8 - M16 (5/16" - 5/8")
	Tornillo de alta resistencia: M6 - M12 (1/4" - 1/2")
	Mampostería: 8mm (5/16")
Zanco hexagonal	9.5mm (3/8")
Velocidad sin carga	0 - 2,600 rpm
Impactos por minuto	0 - 3,200
Torque máximo	140 N.m (1,240 in.lbs)
Dimensiones (LxAxA)	161 x 66 x 205mm (6-3/8" x 2-5/8" x 8-1/8")
Peso neto	1 - 1.2kg (2.3 - 2.7lbs)

- Punta Phillips, clip de cinturón, TW140DWYEX: cargador DC10WD, batería BL1016 1.5Ah (2pz), juego de dados (6 pzas), maletín plástico.



El modelo TW140DZ no incluye cargador ni batería



60N.m

12V^{MAX} CXT

Llave de impacto inalámbrica

TW060DZ 6.35mm (1/4")

Capacidad	Tornillo estándar: M8 - M12 (5/16" - 1/2")
	Tornillo de alta resistencia: M6 - M10 (1/4" - 3/8")
Cuadro	6.35mm (1/4")
Velocidad sin carga	0 - 2,600 rpm
Impactos por minuto	0 - 3,200
Torque máximo	60 N.m (530 in.lbs)
Dimensiones (LxAxA)	161x66x205mm (6-3/8"x2-5/8"x8-1/8")
Peso neto	1 - 1.2kg (2.3 - 2.6lbs)

- Clip de cinturón



No incluye cargador ni batería



HR166DWMJ / WYJ
CONTIENE 2 BATERÍAS

Estuche Makpac

HR166DWMJ / WYJ
HR166DWMJ / DWYJ
CM 1

12V^{MAX} CXT BL MOTOR

Rotomartillo electro-neumático inalámbrico

HR166DWMJ / WYJ / Z 5/8" (16mm) SDS PLUS

Energía de impacto	Proceso EPTA -052009: 1.1 J
Capacidad	Concreto: 16 mm (5/8") Acero: 10 mm (3/8")
	Madera: 13mm (1/2")
Impactos por minuto	0 - 4,800spm
Velocidad sin carga	0 - 680
Nivel de vibración	Percusión con rotación en concreto: 7,5 m/s ²
	Perforación en metal: 2,5 m/s ² ó menos
Dimensiones	255x74x206mm (9-7/8"x2-15/16"x8-1/8")
Peso neto	1,8kg (4,1lbs)

- Empuñadura lateral y calibre de profundidad. HR166DWMJ: cargador DC10WD, batería BL1041B 4.0Ah (2pz), estuche makpac HR166DWMJ: cargador DC10WD, batería BL1016 1.5Ah (2pz), estuche makpac

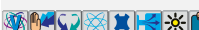

El modelo HR166DZ no incluye cargador ni batería





12V^{MAX} CXT **CONTIENE 2 BATERIAS**

Rotomartillo electro-neumático inalámbrico HR140DWMJ / WYE1 / Z 14mm (9/16") SDS-PLUS

Energía de impacto	1,0 J
Capacidad	Concreto : 14 mm (9/16") Acero: 10 mm (3/8") Madera: 13 mm (1/2")
Impactos por minuto	0 - 4.900
Velocidad sin carga	0 - 850
Dimensiones (LxAxA)	246x74x179 mm (9-11/16"x2-15/16"x7")
Peso neto	1,9kg (4,3 lbs)

• Empuñadura lateral, tope de profundidad.
HR140DWMJ: cargador DC10WD, batería BL1041B 4.0Ah (2pz), estuche Makpac.
HR140DWE1: cargador DC10WD batería BL1016 1.5Ah (2pz), estuche Makpac.

El modelo HR140DZ no incluye cargador ni batería



12V^{MAX} CXT **CONTIENE 2 BATERIAS**

Cortadora para vidrio inalámbrica CC301DWYE 85mm(3-3/8")

Máx. capacidad de corte	90°: 25.5mm (1") 45°: 16.5mm (5/8")
Diámetro del disco	85mm (3-3/8")
Velocidad sin carga	1,600rpm
Capacidad del tanque	Agua: 0.5L
Dimensiones (LxAxA)	313 x 170 x 125mm (12-3/8 x 11/16 x 4-7/8")
Peso neto	1.8kg (4.0lbs)

• Llave hex, cubierta de batería, disco de diamante, tanque para el agua, cargador DC10WD, batería BL1016 1.5Ah (2pz)

El modelo CC301DZ no incluye cargador ni batería



12V^{MAX} CXT **CONTIENE 2 BATERIAS**

Multi cortador inalámbrico CP100DWY / Z

Máx. capacidad de corte	6mm (1/4")
Velocidad sin carga	300rpm
Longitud total	291mm (11-1/2")
Dimensiones (LxAxA)	272x66x120mm (10-3/4"x2-5/8"x4-3/4")
Peso neto	0,72 kg (1,6 lbs)

• CP100DWY: cargador DC10WD, batería BL1016 1.5Ah (1pz)

El modelo CP100DZ no incluye cargador ni batería



12V^{MAX} CXT **BL MOTOR XPT**

Pulidora inalámbrica PV301DZ 80 mm (3-1/8")

Diámetro de la almohadilla giratorio:	50mm (2")
gancho y bucle:	80mm (3-1/8")
Diámetro de la almohadilla de respaldo giratorio:	46mm (1-13/16")
gancho y bucle:	75mm (2-15/16")
Velocidad sin carga Pulido:	0 - 2,800rpm
Lijado:	0 - 9,500rpm
Dimensiones (LxAxA)	137 x 67 x 231mm (5-3/8 x 2-5/8 x 9-1/8")
Peso neto	1.1 - 1.2 kg (2.4 - 2.6 lbs.)

• Empuñadura lateral, almohadilla, adaptador

No incluye cargador ni batería.



12V^{MAX} CXT **CONTIENE 2 BATERIAS**

Multiherramienta inalámbrica TM30DWME / ZA

Oscilaciones por minuto (opm)	6,000-20,000
Ángulo de oscilación	Izquierda / Derecha / Total: 1.6° / 1.6° / 3.2°
Nivel de vibración	Lijado: 2.5m/s ² ó menos Disco de sierra de inmersión: 10.5m/s ² Disco de sierra segmentada: 5.5m/s ² Raspado: 9.0m/s ²
Potencia	170W
Dimensiones (LxAxA)	277x65x98mm (10-7/8"x2-9/16"x3-7/8")
Peso neto	1.1kg (2.3lbs)

• Llave hex
TM30DWME: cargador DC10WD, batería BL1041B 4.0Ah (2pz), maletín.

El modelo TM30DZA no incluye cargador ni batería.



12V^{MAX} CXT **CONTIENE 2 BATERIAS**

Sierra circular inalámbrica HS301DWYE / Z 85mm (3-3/8")

Máx. capacidad de corte	90°: 25.5mm (1") 45°: 16.5mm (5/8")
Diámetro del disco	85mm (3-3/8")
Velocidad sin carga	1,500rpm
Dimensiones (LxAxA)	313 x 170 x 155mm (12-3/8 x 6-11/16 x 6-1/8")
Peso neto	1.6kg (3.5lbs)

• Hoja de sierra TCT, llave hex, cubierta de batería, bolsa recolector. HS301DWYE: Cargador DC10WD, batería BL1016 1.5Ah (2pz)

El modelo HS301DZ no incluye cargador ni batería



12V^{MAX} CXT **BL MOTOR XPT** **CONTIENE 2 BATERIAS**

Sierra caladora inalámbrica JV103DWYJ / Z

Capacidad	Madera : 90mm (3-1/2") Aluminio: 20 mm (13/16") Acero: 10 mm (3/8")
Longitud de recorrido	23 mm (7/8")
Carreras por min.	800 - 3,000
Dimensiones (LxAxA)	237x76x206 mm (9-3/8"x3"x8-1/8")
Peso neto	1.9 kg (4.1 lbs.)

• Punta phillips, clip para cinturón.
JV103DWYJ: cargador DC10WC, batería BL1016 1.5Ah (2pz)

El modelo JV103DZ no incluye cargador ni batería



12V^{MAX} CXT **CONTIENE 2 BATERIAS**

Sierra caladora inalámbrica JV101DWYE / Z

Capacidad	Madera: 65 mm (2-9/16") Aluminio: 4 mm (5/32") Acero: 2 mm (1/16")
Longitud de recorrido:	18mm (11/16")
Carreras por min.	2,900 rpm
Nivel de sonido	80dB
Dimensiones (LxAxA)	232x76x196mm (9-1/8"x3"x7-3/4")
Peso neto	1.72 kg (3.8 lbs.)

• Segueta.
JV101DWYE: cargador DC10WD, batería BL1016 1.5Ah (2pz)

El modelo JV101DZ no incluye cargador ni batería



12V^{MAX} CXT **CONTIENE 2 BATERIAS**

Sierra reciproca inalámbrica JR105DWYE

Capacidad	tubo/ Madera: 50 / 50mm (3/8")
Longitud del recorrido	13mm (1/2")
Carreras por minuto	0-3,300
Dimensiones (LxAxA)	376x66x186mm (14-3/4"x2-5/8"x7-3/8")
Peso neto	1.3kg (2.9lbs)

• Juego de seguetas, llave hex,
JR105DWYE: cargador DC10WD, batería BL1016 1.5Ah (2pz)

El modelo JR105DZ no incluye cargador ni batería



CONTIENE 2 BATERÍAS

Estuche Makpac

12V^{MAX} CXT

CM 1

Sierra para tablaroca inalámbrica
SD100DWYJ

Carreras por minuto	0 - 6,000cpm
Longitud del golpe	6 mm (1/4")
Capacidad	Panel de concreto: 30 mm (1-3/16") Madera: 15 mm (9/16")
Nivel de vibración	En panel de concreto (espesor 30mm): 3.0 m/s ² En madera aglomerada (espesor 15mm): 5.5 m/s ²
Dimensiones (LxAxA)	239 x 79 x 266mm (9-3/8 x 3-1/8 x 10-1/2")
Peso neto	1,4 kg (3.2 lbs)

- Cuchilla, cubierta de la cuchilla, cubierta de la base, llave hex., SD100DWYJ; cargador DC10WD, batería BL1016 1.5Ah (2pz), estuche Makpac



12V^{MAX} CXT XPT

CM 4

Engrapadora inalámbrica
ST113DZ

Grapa	Ancho: 10 mm (3/8") Longitud: 7 - 10 mm (9/32" - 3/8") Calibre: 0,5 x 0,7 mm
Capacidad del magazine	150 (max 160)
Nivel de vibración	2,5 m/s ² ó menos
Dimensiones (LxAxA)	211x81x159mm (8-5/16"x3-3/16"x6-1/4")
Peso neto	1,3 kg (2.9 lbs.)

- Lentes de seguridad, clip para cinturón



No incluye cargador ni batería



12V^{MAX} CXT XPT

CM 6

Clavadora inalámbrica
PT354DZ

Calibre GA 23

Capacidad	Longitud: 15, 18, 25, 30, 35 mm (5/8", 11/16", 1", 1-3/16", 1-3/8") Diámetro: 0,6mm (1/32") Calibre: 23 Ga
Capacidad del magazine	120
Dimensiones (LxAxA)	231x66x226mm(9-1/8"x2-5/8"x8-7/8")
Peso neto	2,0 kg (4,4 lbs)

- Adaptador frontal, lentes de seguridad, clip para cinturón, llave hex.



No incluye cargador ni batería



CG100DWAEA
Depósito de 300ml

CG100DWAEB / ZB
Depósito de 600ml

CG100DWAEA / WAEB / ZB

12V^{MAX} CXT

CM 2

Calafateadora inalámbrica
CG100DWAEA / WAEB / ZB

Máx. fuerza de presión	5,000N (1,100 lbs)
Velocidad sin carga	0 - 28 mm/sec (0 - 66 in/min)
Capacidad	300, 600, 800 mL
Dimensiones (LxAxA)	404 x 108 x 259mm (15-7/8 x 4-1/4 x 10-1/4")
Peso neto	1,9kg (4,2lbs)

- Soporte, pistón, anillo de goma, boquilla

CG100DZB: depósito 600ml
CG100DWAEA: cargador DC10WB, batería BL1021B 2.0Ah (2pz) depósito de 300ml
CG100DWAEB: cargador DC10WB, batería BL1021B 2.0Ah (2pz) depósito de 600ml



El modelo CG100DZB no incluye cargador ni batería



Se puede utilizar la cuchilla o la hoja de corte

12V^{MAX} CXT XPT

CM 2

Cortasetos inalámbrico
UH201DZ

200mm(7-7/8")

Longitud de la cuchilla	200 mm (7-7/8")
Espacio del diente	26 mm (1")
Carreras por minuto	2,500
Uso continuo (minutos)	Alto: 90 Medio: 45 Bajo:35
Nivel de vibración	2,5 m/s ² or less
Dimensiones (LxAxA)	504x120x131 mm (19-7/8"x4-3/4"x5-1/8")
Peso neto	1.3kg (2.8 lbs)

- Cubierta de la cuchilla, recolector de hojas



No incluye cargador ni batería



12V^{MAX} CXT XPT

CM 2

Tijeras para pasto inalámbricas
UM600DZ

160mm (6-5/16")

Ancho de corte	160 mm (6-5/16")
Ajuste de profundidad	15, 20, 25 mm (9/16", 13/16", 1")
Carreras por minuto	2,500
Uso continuo (minutos)	Alto: 90 Medio: 45 Bajo:35
Nivel de vibración	2,5 m/s ² or less
Dimensiones (LxAxA)	329x177x131 mm (13"x7"x5-1/8")
Peso neto	1.3kg (2.8 lbs)

- Cubierta de la cuchilla, recolector de hojas



No incluye cargador ni batería



12V^{MAX} CXT

5L

Fumigadora de jardín inalámbrica
US053DZ

Presión Máxima	0.3 MPa (3 kgf/cm ²)
Tanque de químicos líquidos	5 L
Longitud de manguera	1.7m
Dimensiones (LxAxA)	340x183x360mm
Peso neto	2.0kg

- Amés de hombro, soporte para tubo de fumigación.

No incluye cargador ni batería.



Nivel 360°

6 puntos transversales
Láser VERDE

12V^{MAX} CXT

XPT

Nivelador láser inalámbrico
SK700GDZ

Precisión de línea (al 33')	+/- 1/16"
Punto de dirección del láser	6 Puntos Transversales (arriba, abajo, izquierda, derecha, adelante, atrás)
Línea de dirección del láser	3 Planos 360° (2 Verticales, 1 Horizontal)
Tipo de láser	Láser clase 2: 630 - 645 nm
Color del láser	verde
Dimensiones (LxAxA)	149 x 104 x 153 mm (5-7/8 x 4-1/8 x 6")
Peso neto	0.99 - 1.2 kg (2.2 - 2.7 lbs.)

- Maletín, base, objetivo láser verde

No incluye cargador y batería



Nivel 360°

6 puntos transversales
Láser ROJO

12V^{MAX} CXT

XPT

Nivelador láser inalámbrico
SK700DZ

Precisión de línea (al 33')	+/- 1/16"
Punto de dirección del láser	6 Puntos Transversales (arriba, abajo, izquierda, derecha, adelante, atrás)
Línea de dirección del láser	3 Planos 360° (2 Verticales, 1 Horizontal)
Tipo de láser	Láser clase 2: 630 - 645 nm
Color del láser	rojo
Dimensiones (LxAxA)	149 x 104 x 153 mm (5-7/8 x 4-1/8 x 6")
Peso neto	0.99 - 1.2 kg (2.2 - 2.7 lbs.)

- Maletín, base, objetivo láser rojo

No incluye cargador y batería

Láser VERDE



12V_{MAX} CXT XPT CM 4

Nivelador láser inalámbrico SK209GWYA / DZ

Exactitud de nivelado	±1 mm / 10 m
Rango auto-nivelante	±2°
Rango del ángulo del láser	Horizontal: 110° Vertical: 130°
Número de líneas láser	3
Tipo láser	Clase 2: 515 nm
Temperatura de funcionamiento	-10 - 40 °C
Tiempo de operación	15-40 hrs (aproximadamente)
Dimensiones (LxAxA)	con BL1040B: 122x130x225 mm
Peso neto	1,5 kg (3,3lbs)

- Maletín, lentes de trabajo
SK209GWYA: cargador DC10WD, batería BL1016 1.5Ah (1pz).

El modelo SK209GDZ no incluye cargador ni batería.

Láser VERDE



12V_{MAX} CXT XPT CM 4

Nivelador láser inalámbrico SK312GWYA / DZ

Exactitud de nivelado	±1 mm / 10 m
Rango auto-nivelante	±2°
Rango del ángulo del láser	Horizontal: 110° Vertical: 130°
Número de líneas láser	3
Tipo láser	Clase 2: 515 nm
Temperatura de funcionamiento	-10 - 40 °C
Tiempo de operación	10-28 hrs (aproximadamente)
Dimensiones (LxAxA)	con BL1040B: 122x130x225 mm
Peso neto	1,5 kg (3,3lbs)

- Maletín, lentes de trabajo
SK312GDZ: cargador DC10WD, batería BL1016 1.5Ah (1pz).

El modelo SK312GDZ no incluye cargador ni batería.

Láser de línea cruzada de 4 puntos



12V_{MAX} CXT XPT

Nivelador láser inalámbrico SK106DZ

Rango de medida	25m
Exactitud de nivelado	±3 mm / 10m
Rango auto-nivelante	±4°
Rango del ángulo del láser	Horizontal: 180° Vertical: 170°
Número de líneas láser	2
Tipo láser	Clase 2 635nm
Temp. de funcionamiento	-10 - 50 °C
Tiempo de operación	15-40hrs (aprox)
Dimensiones (LxAxA)	c/ BL1021B: 138x64x102mm (5-7/16"x2-1/2"x4")
Peso neto	0.69-0.85kg (1.5 - 1.9lbs)

- Maletín, base, objetivo láser rojo

No incluye cargador ni batería.

Láser de línea cruzada de 4 puntos



Láser VERDE

12V_{MAX} CXT XPT

Nivelador láser inalámbrico SK106GDZ

Rango de medida	35m
Exactitud de nivelado	±3 mm / 10m
Rango auto-nivelante	±4°
Rango del ángulo del láser	Horizontal: 180° Vertical: 170°
Número de líneas láser	2
Tipo láser	525nm
Temp. de funcionamiento	-10 - 50 °C
Tiempo de operación	7-20hrs
Dimensiones (LxAxA)	c/ BL1021B: 138x64x102mm (5-7/16"x2-1/2"x4")
Peso neto	0.69-0.85kg (1.5 - 1.9lbs)

- Maletín, base, objetivo láser verde.

No incluye cargador ni batería.

Láser de línea cruzada de 4 puntos



Láser ROJO

12V_{MAX} CXT XPT

Nivelador láser inalámbrico SK105DZ

Rango de medida	25m
Exactitud de nivelado	±3 mm / 10m
Rango auto-nivelante	±4°
Rango del ángulo del láser	Horizontal: 180° Vertical: 160°
Número de líneas láser	2
Tipo láser	635nm
Temp. de funcionamiento	-10 - 50 °C
Tiempo de operación	15-40hrs (aprox)
Dimensiones (LxAxA)	c/ BL1021B: 138x64x102mm (5-7/16"x2-1/2"x4")
Peso neto	0.67-0.84kg (1.5 - 1.9lbs)

- Maletín, base, objetivo láser rojo

No incluye cargador ni batería.

Láser de línea cruzada de 4 puntos



Láser VERDE

12V_{MAX} CXT XPT

Nivelador láser inalámbrico SK105GDZ

Rango de medida	35m
Exactitud de nivelado	±3 mm / 10m
Rango auto-nivelante	±4°
Rango del ángulo del láser	Horizontal: 180° Vertical: 160°
Número de líneas láser	2
Tipo láser	525nm
Temp. de funcionamiento	-10 - 50 °C
Tiempo de operación	7-20hrs
Dimensiones (LxAxA)	c/ BL1021B: 138x64x102mm (5-7/16"x2-1/2"x4")
Peso neto	0.67-0.84kg (1.5 - 1.9lbs)

- Maletín, base, objetivo láser verde.

No incluyen cargador ni batería.



110N.m

12V_{MAX} CXT

CLX228 Kit con Atornillador de impacto inalámbrico y rotomartillo inalámbrico.

Atornillador de impacto inalámbrico TD110D	Rotomartillo inalámbrico HP333D
Capacidad	Capacidad
Tornillo : M4-M8mm(5/32"-5/16") Tornillo estándar : M5-M12(3/16"-1/2") Tornillo de alta resistencia: M5-M10(3/16"-3/8") Tornillo grueso (en longitud): 22 - 90mm (7/8" - 3-1/2")	Acero: 10mm (3/8") Madera: 21mm (13/16") Mampostería: 8mm (5/16") Alto: 0-25,500 Bajo: 0-6,750 Velocidad sin carga Alto: 0-1,700rpm Bajo: 0-450rpm Torque máximo Fuerte / Suave : 30 / 14N.m (270/130in.lbs.) Máximo torque de bloqueo 28 N.m (280 in.lbs.)
Impactos por minuto 0-3,500	Dimensiones (LxAxA) 193x66x212mm (7-5/8"x2-5/8"x8-3/8")
Velocidad sin carga 0-2,600rpm	Peso neto 1.1 - 1.3kg (2.4 - 2.9lbs)
Torque máximo 110N.m (970in.lbs)	
Dimensiones (LxAxA) 153x66x204mm (6"x2-5/8"x8-1/8")	
Peso neto 1.0kg (2.3lbs)	

- Cargador DC10WD, batería BL1016 1.5Ah (2pz), punta phillips, clip para cinturón, maleta.



CONTIENE 2 BATERIAS

18V Litio-ion

Expanda su línea de Litio-ion



1.5Ah
BL1815G

18V
LITHIUM-ION



Línea de herramientas inalámbricas de alto rendimiento y potencia



CONTIENE 2 BATERÍAS

NUEVO



CONTIENE 2 BATERÍAS



CONTIENE 2 BATERÍAS

42N.m

18V LXT

Rotomartillo inalámbrico

HP488DWE / YEX5 / D006 / D004 / D010 13 mm (1/2")

Capacidad	Acero / Madera / Mampostería: 13 / 36 / 13 mm (1/2" / 1-7/16" / 1/2")
Impactos por minuto	Alta / Baja: 0 - 21,000 / 0 - 6,000
Velocidad sin carga	Alta / Baja: 0 - 1,400 / 0 - 400rpm
Torque máximo	Fuerte / Suave: 42 / 24 N·m (370 / 210 in.lbs.)
Dimensiones (LxAxA)	239 x 83 x 240 mm (9-3/8 x 3-1/4 x 9-1/2")
Peso neto	1.7 kg (3.7 lbs.)

- HP488DWE: cargador DC18WA, batería BL1815G 1.5Ah (2pz)
- HP488DYEX5: cargador DC18WA, batería BL1815G 1.5Ah (2pz), estuche con 75pz de acc.
- HP488D006: cargador DC18WB, batería BL1820G 2.0Ah (2pz), maletín plástico
- HP488D004: cargador DC18WB, batería BL1815G 1.5Ah (2pz), estuche con 75pz de acc.
- HP488D010: cargador DC18WB, batería BL1820G 2.0Ah (2pz), estuche con 75pz de acc D-52314, maletín plástico



42N.m

18V LXT

Atornillador taladro inalámbrico

DF488D004 13 mm (1/2")

Capacidad	Acero: 13 mm (1/2") Madera: 36mm (1-7/16")
Impactos por minuto	Alta / Baja: 0 - 21,000 / 0 - 6,000
Velocidad sin carga	Alta / Baja: 0 - 1,400 / 0 - 400rpm
Torque máximo	Fuerte / Suave: 42 / 24 N·m (370 / 210 in.lbs.)
Dimensiones (LxAxA)	221 x 83 x 240mm (8-3/4 x 3-1/4 x 9-1/2")
Peso neto	1.7 kg (3.7 lbs.)

- Cargador DC18WA, batería BL1815G 1.5Ah (2pz)



140N.m

18V LXT

Atornillador de impacto inalámbrico

DT02 Hex 6.35mm (1/4")

Capacidad	Tornillo: M4-M8 (5/32"-5/16") Tornillo estándar: M5-M14 (3/16"-9/16") Tornillo de alta resistencia: M5-M12(3/16"-1/2")
Impactos por minuto	0-3,000
Inserción	6.35mm (1/4") Hex
Velocidad sin carga	0-2,300rpm
Torque máximo	140N.m
Dimensiones (LxAxA)	173x225x82mm (6-13/16"x8-7/8"x3-1/4")
Peso neto	1.4Kg (3.2lbs)

- Cargador DC18WA, batería BL1811G 1.1Ah (2pz)

El equipo estándar (accesorios), las especificaciones y la fotografía pueden variar.
Los accesorios pueden no estar incluidos desde origen con las herramientas aunque se indiquen en este catálogo.

Makita

101



6.0N.m

Con batería integrada de 3.6V Li-ion

CM 5

Atornillador inalámbrico

DF001DW

Hex 6.35mm (1/4")

Capacidad de sujeción	Tornillo para madera: 3,8 x 32mm
Velocidad sin carga	220 rpm
Torque máximo	Fuerte / suave: 4,0 / 3,0 N.m (35 / 27 lbs)
Máx torque de bloqueo	6,0 N.m (53 in.lbs)
Tiempo de carga	3 - 5 hrs.
Dimensiones	Forma recta: 287x47x51mm (11-1/4"x1-7/8"x2") Forma de pistola: 205x47x51mm (8-1/8"x1-7/8"x2")
Peso neto	0,36kg (0,79lbs)

- Kit de brocas (81 pzas) adaptador de potencia para corriente alterna, cable USB



CONTIENE 2 BATERÍAS

8.0N.m

7.2V

CM 5

Atornillador inalámbrico

DF012DSE

Hex 6.35mm (1/4")

Capacidad	Acero: 5 mm (3/16") Madera: 6 mm (1/4")
Velocidad sin carga	Alta: 650 / Baja: 200
Torque máximo	Fuerte / suave: 5,6 / 3,6 N.m (50 / 32 in.lbs)
Máx torque de bloqueo	8,0N.m (71in.lbs)
Dimensiones (LxAxA)	Forma pistola: 218x44x142mm Forma recta: 273x44mm (10-3/4"x1-3/4")
Peso neto	0,53kg (1,21lbs)

- Punta Phillips (2pz), estuche para accesorios, cargador DC10WB, batería BL0715 1.5Ah (2pz)



Incluye maletín

25N.m

7.2V

CM 4

Atornillador de impacto inalámbrico

TD022DSE

6.35mm (1/4")

Capacidad	Tornillo: M3 - M8 (1/8" - 5/16") Tornillo estándar: M3 - M8 (1/8" - 5/16") Tornillo de alta resistencia: M3 - M6 (1/8" - 1/4") Tornillo grueso (en longitud): 22 - 45mm (7/8" - 1-3/4")
Zanco (hex)	6.35 mm (1/4")
Velocidad sin carga	0 - 2,450 Impactos por minuto: 0 - 3,000
Torque máximo	25 N.m (220 in.lbs.)
Dimensiones (LxAxA)	Forma recta: 282x42x52mm (11-1/8"x1-5/8"x2-1/16") Forma de pistola: 227x42x142mm (8-15/16"x1-5/8"x5-5/8")
Peso neto	0,56 kg (1,2 lbs)

- Maletín, funda porta herramienta, cargador DC10WB, batería BL0715 1.5Ah (2pz)



Cargador DC18WB 1pz, batería BL1820G 2.0Ah 2pz



42N.m

18V



140N.m

18V

CONTIENE 2 BATERÍAS

CM 1

DK18922Y01 Kit de rotomartillo inalámbrico y llave de impacto inalámbrica

Rotomartillo inalámbrico HP488D

13mm(1/2")

Llave de impacto inalámbrica TD127D

Capacidad	Acero / Madera / Mampostería: 13 / 36 / 13 mm (1/2" / 1-7/16" / 1/2")
Impactos por minuto	Alta / Baja: 0 - 21,000 / 0 - 6,000
Velocidad sin carga	Alta / Baja: 0 - 1,400 / 0 - 400rpm
Torque máximo	Fuerte / Suave : 42 / 24 N.m (370 / 210 in.lbs.)
Dimensiones (LxAxA)	239 x 83 x 240 mm (9-3/8 x 3-1/4 x 9-1/2")
Peso neto	1,7 kg (3,7 lbs.)

Capacidad	Tornillo: M4 - M8 (5/32 - 5/16") Tornillo estándar: M5 - M14 (3/16 - 9/16")
Velocidad sin carga	0 - 2,300
Torque máximo	140 N.m (1,240 in.lbs.)
Dimensiones (LxAxA)	173 x 82 x 225mm (6-13/16 x 3-1/4 x 8-7/8")
Peso neto	1,5 kg (3,2 lbs.)

- Cargador DC18WB, batería BL1820G 2.0Ah (2pz) , maletín de plástico.



Cargador DC18WA, 1pz, batería BL1815G 1.5Ah 2pz



42N.m

18V



140N.m

18V

CONTIENE 2 BATERÍAS

CM 1

DK18922Y Kit con rotomartillo y llave de impacto inalámbrica

Rotomartillo inalámbrico HP488D

13 mm(1/2")

Llave de impacto inalámbrica TD127D

Capacidad	Acero / Madera / Mampostería: 13 / 36 / 13 mm (1/2" / 1-7/16" / 1/2")
Impactos por minuto	Alta / Baja: 0 - 21,000 / 0 - 6,000
Velocidad sin carga	Alta / Baja: 0 - 1,400 / 0 - 400rpm
Torque máximo	Fuerte / Suave : 42 / 24 N.m (370 / 210 in.lbs.)
Dimensiones (LxAxA)	239 x 83 x 240 mm (9-3/8 x 3-1/4 x 9-1/2")
Peso neto	1,7 kg (3,7 lbs.)

Capacidad	Tornillo: M4 - M8 (5/32 - 5/16") Tornillo estándar: M5 - M14 (3/16 - 9/16")
Velocidad sin carga	0 - 2,300
Torque máximo	140 N.m (1,240 in.lbs.)
Dimensiones (LxAxA)	173 x 82 x 225mm (6-13/16 x 3-1/4 x 8-7/8")
Peso neto	1,5 kg (3,2 lbs.)

- Cargador DC18WA, 1pz, batería BL1815G 1.5Ah (2pz), maletín



Herramientas Eléctricas

PERFORACIÓN / FIJACIÓN





100N.m CM 5

Atornillador de impacto 419

TD0100 Hex 6.35mm (1/4")

Potencia	230W
Capacidad	Tornillo: M4 - M8 (5/32" - 5/16") Tornillo estándar: M5 - M14 (3/16" - 9/16") Tornillo de alta resistencia: M5 - M10 (3/16" - 3/8") Tornillo grueso (en longitud): 22-90mm (7/8" - 3-1/2")
Zanco (hex)	6.35mm (1/4")
Impactos por minuto	0-3,200
Velocidad sin carga	0-3,600rpm
Torque máximo	100N.m (885in.lbs)
Dimensiones (LxAxA)	218x60x180mm (8-5/8"x2-3/8"x7-1/8")
Peso neto	0.96kg (2.1lbs)

• Punta phillips



100N.m CM 5

Atornillador de impacto 411

TD0101F Hex 6.35mm (1/4")

Potencia	230W
Capacidad	Tornillo: M4 - M8 (5/32" - 5/16") Tornillo estándar: M5 - M14 (3/16" - 9/16") Tornillo de alta resistencia: M5 - M10 (3/16" - 3/8") Tornillo grueso (en longitud): 22-90mm (7/8" - 3-1/2")
Zanco (hex)	6.35mm (1/4")
Impactos por minuto	0-3,200
Velocidad sin carga	0-3,600rpm
Torque máximo	100N.m (885in.lbs)
Dimensiones (LxAxA)	184x67x192mm (7-1/4"x2-5/8"x7-9/16")
Peso neto	0.99kg (2.2lbs)

• Punta phillips



Taladro de alta velocidad 419 CM 5

DP2010 6.5mm(1/4")

Potencia	370W
Capacidad	Acero: 6.5mm (1/4") Madera: 15mm (9/16")
Velocidad sin carga	0-4,200rpm
Longitud total	210mm (8-1/4")
Peso neto	1.0kg (2.2lbs)
Cable de conexión	2.0m (6.6ft)

• Broquero, llave de broquero



Taladro 407 CM 5

6408 10mm(3/8")

Potencia	530W
Capacidad	Acero : 10mm (3/8") Madera : 25mm (1")
Velocidad sin carga	0-2,500rpm
Longitud total	261mm (10-1/4")
Peso neto	1.5kg (3.2lbs)



Taladro 407 CM 5

6407 10mm(3/8")

Potencia	530W
Capacidad	Acero : 10mm (3/8") Madera : 25mm (1")
Velocidad sin carga	0-2,500rpm
Longitud total	261mm (10-1/4")
Peso neto	1.4kg (3.2lbs)

• Llave de mandril



Taladro 75 CM 5

6413 10mm(3/8")

Potencia	450W
Capacidad	Acero : 10mm (3/8") Madera : 25mm (1")
Velocidad sin carga	0-3,400rpm
Dimensiones (LxAxA)	234x64x183mm (9-1/4"x2-1/2"x7-1/4")
Peso neto	1.3kg (2.9lbs)



Taladro 401 CM 5

6302H 13mm(1/2")

Potencia	740W
Capacidad	Acero : 13mm (1/2") Madera : 36mm (1-3/8") Capacidad de broquero : 2-13mm (3/32-1/2")
Velocidad sin carga	0-550rpm
Longitud total	285mm (11-1/4")
Peso neto	2.2kg (4.8lbs)



Taladro 401 CM 5

6303H 13mm(1/2")

Potencia	740W
Capacidad	Acero : 13mm (1/2") Madera : 36mm (1-3/8") Capacidad de broquero : 2-13mm (3/32-1/2")
Velocidad sin carga	0-850rpm
Longitud total	285mm (11-1/4")
Peso neto	2.2kg (4.8lbs)



Taladro de 2 velocidades 407 CM 6

DP4010 13mm(1/2")

Potencia	720 W
Capacidad	Acero Alto: 8mm(5/16") Acero Bajo: 13mm(1/2") Madera Alto: 25mm(1") Madera Bajo: 40mm(1-9/16")
Velocidad sin carga	Alto: 0-2,900 Bajo: 0-1,200
Dimensiones (LxAxA)	347x70x220mm(13-5/8"x3-4"x8-5/8")
Cable de alimentación	2.5m(8.2ft)

• Tope de profundidad, empuñadura lateral, llave de mandril



CM 6

Taladro de 2 velocidades

407

DP4011

13mm (1/2")

Potencia	720W
Capacidad	Acero Alta : 8mm (5/16") Acero Baja : 13mm (1/2") Madera Alta : 25mm (1") Madera Baja : 40mm (1-9/16")
Velocidad sin carga	Alta : 0 - 2,900rpm Baja : 0 - 1,200rpm
Dimensiones (LxAxA)	347x70x220mm (13-5/8"x2-3/4"x8-5/8")
Peso neto	2.3kg (5.0lbs)

- Tope de profundidad, empuñadura lateral



CM 5

Taladro

411

DS4012

13mm (1/2")

Potencia	750W
Capacidad	Acero : 13mm (1/2") Madera : 36mm (1-7/16")
Velocidad sin carga	0-600rpm
Dimensiones (LxAxA)	340x83x390mm (13-3/8"x3-1/4"x15-3/8")
Peso neto	2.8kg (6.3lbs)
Cable de conexión	2.5m (8.2ft)

- Llave de mandril, empuñadura lateral



CM 1

Taladro

303

DS4000

13mm (1/2")

Potencia	1,050W
Capacidad	Acero : 13mm (1/2") Madera (Broca berbiqui): 38mm (1-1/2") Madera (Punta autoalimentable): 77mm (3") Madera (Brocasierra): 127mm (5")
Velocidad sin carga	500rpm
Longitud total	365mm (14-3/8")
Peso neto	4.6kg (10.2lbs)

- Llave de mandril, empuñadura lateral



CM 5

Taladro

408

DS5000

16mm (5/8")

Potencia	750W
Capacidad	Acero : 16mm (5/8") Madera : 36mm (1-7/16")
Velocidad sin carga	600rpm
Dimensiones (LxAxA)	348x83x401mm (13-3/4"x3-1/4"x15-3/4")
Peso neto	3.0kg (6.6lbs)

- Llave, empuñadura lateral



CM 5

Taladro angular

407

DA3010F

10mm (3/8")

Potencia	450W
Capacidad	Acero : 10mm (3/8") Madera : 25mm (1")
Velocidad sin carga	0-2,400rpm
Longitud total	270mm (10-5/8")
Peso neto	1.6kg (3.5lbs)

- Llave de mandril S10, empuñadura 36



CM 1

Taladro de banco

TB131

13mm (1/2")

Potencia	250W
Capacidad	Acero : 13mm (1/2") Madera : 24mm (15/16")
Velocidad sin carga	570, 890, 1,300, 1,900, 2,670 (50Hz), 690, 1,070, 1,560, 2,280, 3,200 (60Hz)
Peso neto	20kg (44.1lbs)
Cable de conexión	1.75m (5.7ft)



FS4200A
Cable 15m.

FS4200
FS4200A

CM 5

Carcasa de engrane de aluminio y luz LED

Atornillador para tablaroca

419

FS4200 / FS4200A

Hex 6.35mm (1/4")

Potencia	570W
Capacidad	Tornillo para tablaroca: 5 mm (3/16") Tornillo autopercutor: 6 mm (1/4")
Zanco (Hex)	6.35 mm (1/4")
Velocidad sin carga	0 - 4,000
Nivel de vibración	Atornillador sin percusión: 2.5 m/s ² ó menos
Dimensiones (LxAxA)	269x65x207 mm (10-5/8"x2-9/16"x8-1/8")
Peso neto	1.4 kg (4 lbs)

- Punta de inserción phillips (2pz), porta punta magnética

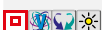

Dimensiones: para países en los que se provee supresor de ruido y conector de punta 60



CM 5

Atornillador para tablaroca

419

FS6300

Hex 6.35mm (1/4")

Potencia	570W
Zanco (hex)	6.35mm (1/4")
Velocidad sin carga	0-6,000rpm
Dimensiones (LxAxA)	279x65x207mm (11"x2-9/16"x8-1/8")
Peso neto	1.4kg (3.1lbs)

- Punta de inserción phillips (2pz), porta punta magnética



Dimensiones: para países en los que se provee supresor de ruido y conector de punta 60





Atornillador para madera CM 5 419

FS2500 Hex 6.35mm (1/4")

Potencia	570W
Zanco (hex)	6.35mm (1/4")
Velocidad sin carga	0-2,500rpm
Dimensiones (LxAxA)	280x70x207mm (11"x2-3/4"x8-1/8")
Peso neto	1.5kg (3.4lbs)

● Punta magnética

Dimensiones: para países en los que se provee supresor de ruido y conector de punta 60



Atornillador para lámina CM 5 419

FS2700 / FS2701 Hex 6.35mm (1/4")

Potencia	570W
Zanco (hex)	6.35mm (1/4")
Velocidad sin carga	0-2,500rpm
Dimensiones (LxAxA)	FS2700: 301x70x207mm (11-7/8"x2-3/4"x8-1/8") FS2701: 283x70x207mm (11-1/8"x2-3/4"x8-1/8")
Peso neto	FS2700: 1.8kg (4.0lbs) FS2701: 1.7kg (3.8lbs)

Dimensiones: para países en los que se provee supresor de ruido



1,000N.m CM 1 153

Llave de impacto

TW1000 25.4mm(1")

Potencia	1,200W
Capacidad	Tornillo estándar: M24 - M30 (15/16" - 1-3/16") Tornillo de alta resistencia M22 - M24 (7/8" - 15/16") Inserción : 25.4mm (1")
Impactos por minuto	1,500
Velocidad sin carga	1,400rpm
Torque máximo	1,000N.m (738ft.lbs)
Longitud total	382mm (15")
Peso neto	8.6kg (19.0lbs)

● Empuñadura lateral



588N.m CM 1 124

Llave de impacto

6906 19mm(3/4")

Potencia	850W
Capacidad	Tornillo estándar : M16 - M22 (5/8" - 7/8") Tornillo de alta resistencia: M16 - M20 (5/8" - 3/4") Inserción : 19mm (3/4")
Impactos por minuto	1,600
Velocidad sin carga	1,700rpm
Torque máximo	588N.m (441ft.lbs)
Longitud total	327mm (12-7/8")
Peso neto	5.6kg (12.3lbs)

● Empuñadura lateral



350N.m CM 4 408

Llave de impacto

TW0350 12.7mm(1/2")

Potencia	400W
Capacidad	Tornillo estándar : M12 - M22 (1/2" - 7/8") Tornillo de alta resistencia: M12 - M16 (1/2" - 5/8") Inserción : 12.7mm (1/2")
Impactos por minuto	2,000
Velocidad sin carga	2,000rpm
Torque máximo	350N.m (260ft.lbs)
Longitud total	282mm (11-1/8")
Peso neto	3.0kg (6.6lbs)



294N.m CM 4 401

Llave de impacto

6905H 12.7mm(1/2")

Potencia	470W
Capacidad	Tornillo estándar: M12 - M20 (1/2" - 3/4") Tornillo de alta resistencia: M12 - M16 (1/2"-5/8")
Inserción	12.7mm (1/2")
Impactos por minuto	2,600
Velocidad sin carga	2,200rpm
Torque máximo	294N.m (220ft.lbs)
Longitud total	275mm (10-7/8")
Peso neto	2.3kg (5.1lbs)



200N.m CM 5 411

Llave de impacto

TW0200 12.7mm (1/2")

Potencia	380W
Capacidad	Tornillo estándar: M10 - M16 (3/8" - 5/8") Tornillo de alta resistencia: M10 - M12 (3/8" - 1/2")
Inserción	12.7mm (1/2")
Impactos por minuto	0-2,200
Velocidad sin carga	0-2,200 rpm
Torque máximo	200N.m (150ft.lbs)
Longitud total	251mm (9-7/8")
Peso neto	2.2kg (4.9lbs)



1,000N.m CM 1 153

Llave de impacto

TW1000 25.4mm(1")

Potencia	1,200W
Capacidad	Tornillo estándar: M24 - M30 (15/16" - 1-3/16") Tornillo de alta resistencia M22 - M24 (7/8" - 15/16") Inserción : 25.4mm (1")
Impactos por minuto	1,500
Velocidad sin carga	1,400rpm
Torque máximo	1,000N.m (738ft.lbs)
Longitud total	382mm (15")
Peso neto	8.6kg (19.0lbs)

● Empuñadura lateral



588N.m



220V

CM 1

Llave de impacto

124

6906

19mm(3/4")

Potencia	850W
Capacidad	Tornillo estándar : M16 - M22 (5/8" - 7/8") Tornillo de alta resistencia: M16 - M20 (5/8" - 3/4") Inserción : 19mm (3/4")
Impactos por minuto	1,600
Velocidad sin carga	1,700rpm
Torque máximo	588N.m (441ft.lbs)
Longitud total	327mm (12-7/8")
Peso neto	5.6kg (12.3lbs)

- Empuñadura lateral



350N.m



220V

CM 4

Llave de impacto

408

TW0350

12.7mm(1/2")

Potencia	400W
Capacidad	Tornillo estándar : M12 - M22 (1/2" - 7/8") Tornillo de alta resistencia: M12 - M16 (1/2" - 5/8") Inserción : 12.7mm (1/2")
Impactos por minuto	2,000
Velocidad sin carga	2,000rpm
Torque máximo	350N.m (260ft.lbs)
Longitud total	282mm (11-1/8")
Peso neto	3.0kg (6.6lbs)



1,100N.m

CM 1

Degolladora

303

6924N

M22(7/8"), M24(1"), SHTB22

Potencia	1.050W
Capacidad	Perno : M22, M24, (7/8", 1") Tornillo de Super Alta Tensión : M22
Velocidad sin carga	19rpm
Torque máximo	1,100N.m (810ft.lbs)
Dimensiones (LxAxA)	330x104x257mm (13"x4-1/8"x10-1/8")
Peso neto	7.5kg (16.5lbs)

- Atomillador



Los datos se venden por separado



803N.m

CM 1

Degolladora

408

6922NB

M16(5/8"), M20(3/4"), M22(7/8")

Potencia	1,330W
Capacidad	Perno: M16, M20, M22 (5/8", 3/4", 7/8")
Velocidad sin carga	18rpm
Torque máximo	803N.m (600ft.lbs)
Dimensiones (LxAxA)	249x84x252mm (9-13/16"x3-5/16"x9-15/16")
Peso neto	4.8kg (10.6lbs)

- Atomillador



Los datos se venden por separado



Taladro magnético

UD00EBD002

HB350

35mm (1-3/8")

Potencia	1,150W
Capacidad de corte	Acero: 35 mm (1-3/8")
Velocidad sin carga	850rpm
Fuerza de anclaje	8,000N
Longitud x altura	225 x 195 x 490 mm (8-7/8 x 7-5/8 x 19-1/4)
Peso neto	11.6 kg (25.6 lbs.)

- Depósito para lubricante, correa de seguridad, maletín, guarda de seguridad, llaves allen



Taladro magnético

CM 1

HB500

50mm (2")

Potencia	1,150W
Capacidad de corte	7/16"-2"
Capacidad del broquero	15,8mm (5/8")
Velocidad sin carga	350-650rpm
Fuerza de anclaje	9,300N (950Kg)
Longitud x altura	290mm x 40mm
Anchura	150mm
Peso neto	17,9kg (39,5lbs)

- Depósito para lubricante, correa de seguridad, maletín, guarda de seguridad, llaves allen



Mezcladora

CM 1

UT1305

303

Potencia	850W
Diámetro del aspa	165mm (6-1/2")
Velocidad sin carga	1,300rpm
Dimensiones (LxAxA)	942x87x152mm (37"x3-7/16"x6")
Peso neto	3.3kg (7.3lbs)

- Llaves, mango lateral



Mezcladora

CM 1

UT2204

303

Potencia	850W
Diámetro del aspa	220mm (8-5/8")
Velocidad sin carga	550rpm
Dimensiones (LxAxA)	929x89x152mm (36-1/2"x3-1/2"x6")
Peso neto	3.4kg (7.5lbs)

- Llaves, mango lateral



Diámetro: 35 mm
VR1000X15: chicote de 1.5m
VR1000X45: chicote de 4.5m

Vibrador de concreto

VR1000 / X45 / X15

35mm (1-3/8")

Potencia	1,900W
Diámetro del vibrador	35mm (1-3/8")
Inserción	8mm (5/16")
Conjunto de eje flexible	1,500, 3,500, 4,500mm (4.9, 11.5, 14.8ft)
Vibraciones por min.	16,000
Dimensiones (LxAxA)	387x109x123mm (15-1/4"x4-1/4"x4-7/8")
Peso neto	3.6kg (8.0lbs)
Cable de conexión	5.0m (16.6ft)

- Ámes al hombro
VR1000X45: chicote de 4.5m (198702-1)
VR1000X15: chicote de 1.5m (198700-5)

MARTILLOS ROTATORIOS / DEMOLICIÓN

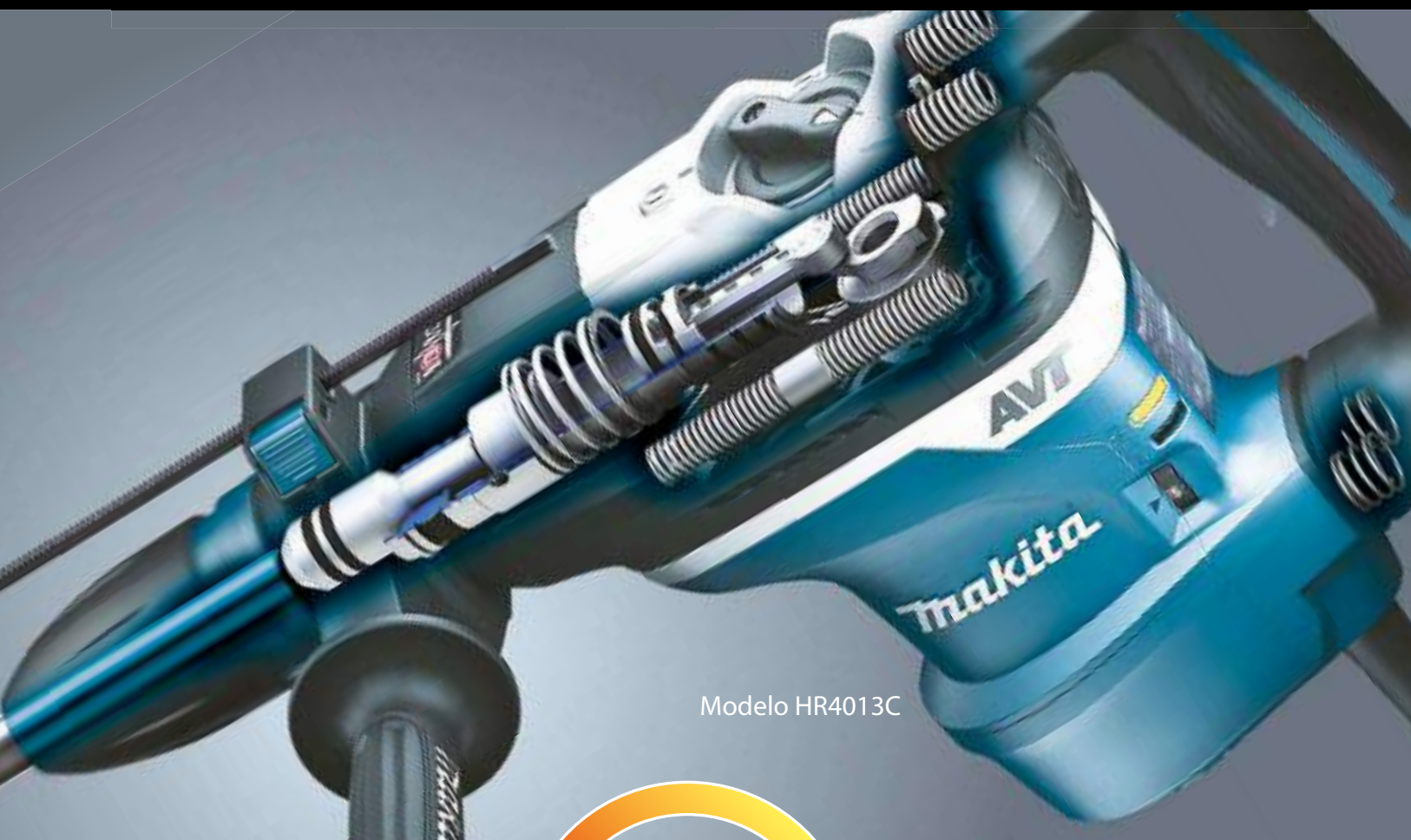

Modelo HR4013C

Bajo carga

AVT
TECNOLOGIA ANTI VIBRACION

Absorción dinámica de la vibración

- Asegura una operación con baja vibración.
- El diseño del cuerpo de la herramienta permite un mejor manejo gracias a sus lados planos.

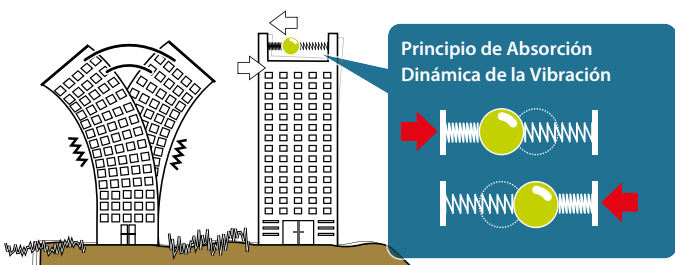

Durante la descarga

**SOFT
NO LOAD**

Supresión de la velocidad del motor

- Reduce la vibración del cuerpo cuando reposa, disminuye la cantidad de vibración en las manos del usuario en un día de operación.
- Minimiza la desviación del cincel cuando se coloca en el punto exacto a romper, gracias a su menos vibración.

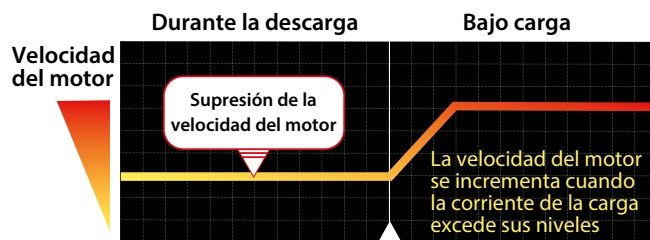

Cuando empieza a romper

AVT & SOFT TECNOLOGIA ANTI VIBRACION NO LOAD



Vibración extremadamente baja

AVT
TECNOLOGIA ANTI VIBRACION
&
SOFT
NO LOAD

50mm
Rotomartillo Electro-neumático
HR3212C



40mm
Rotomartillo Electro-neumático
HR4013C



Martillo de Demolición
HM0071C



Martillo de Demolición
HM1111C
HM1213C



Martillo de Demolición
HM1214C



Rompedor Eléctrico
HM1317C
HM1317CB



26mm
Rotomartillo Electro-neumático
HR2621



26mm
Rotomartillo Electro-neumático
HR2611FT / HR2611F



Martillo Rotatorio
HR2601

32mm
Rotomartillo Electro-neumático
HR3210FCT / HR3210C



35mm
Martillo Combinado Electro-neumático
HR3541FC



40mm
Martillo Combinado Electro-neumático
HR4011C / HR4010C



45mm
Martillo Combinado Electro-neumático
HR4511C / HR4510C



AVT
TECNOLOGIA ANTI VIBRACION

52mm
Martillo Combinado Electro-neumático
HR5211C / HR5210C



Rompedor Eléctrico
HM1810



Sierra Recíproca
JR3070CT





Broquero 1/2"

Taladro HP0300 10mm(3/8")

Potencia	320W
Capacidad	Concreto: 8mm (5-16") Acero: 10mm (3/8") Madera: 28mm (1-1/8")
Golpes por minuto	Alto: 0-22,500 Bajo: 0-6,750
Velocidad sin carga	Alto: 0-1,500 Bajo: 0-450
Torque máximo	Fuerte: 56.0 Suave: 21.0N.m (500/190 in.lbs.)
Máximo torque de bloqueo	42.0N.m (370 in.lbs.)
Peso neto	1.3kg (2.8lbs.)
Cable de conexión	2.5m (8.2 ft)

- Punta.



Broquero 1/2"

Rotomartillo HP1230 12mm(1/2")

Potencia	400W
Capacidad	Concreto: 12mm (15/32") Acero: 10mm (3/8") Madera: 15mm (9/16")
Impactos por minuto (ipm)	0 - 31,900
Velocidad sin carga	0 - 2,900rpm
Dimensiones (LxAxA)	239x67x188mm (9-3/8"x2-5/8"x7-3/8")
Peso neto	1.6kg (3.6lbs)
Cable de conexión	2.0m (6.6ft)

- Llave de mandril, tope de profundidad, empuñadura.



Broquero 1/2"

Rotomartillo HP1630 16mm(5/8")

Potencia	710W
Capacidad	Concreto: 16mm (5/8") Acero: 13mm (1/2") Madera: 30mm (1-3/16")
Impactos por minuto	0-48,000
Velocidad sin carga	0-3,200rpm
Dimensiones (LxAxA)	296x75x204mm (11-5/8"x2-15/16"x8")
Peso neto	2.1kg (4.6lbs)

- Llave de mandril, tope de profundidad, empuñadura



Broquero 1/2"

Rotomartillo HP1640 16mm(5/8")

Potencia	680W
Capacidad	Concreto: 16mm (5/8") Acero: 13mm (1/2") Madera: 30mm (1-3/16")
Impactos por minuto	0-44,800
Velocidad sin carga	0-2,800rpm
Dimensiones (LxAxA)	303x72x222mm (11-7/8"x2-13/16"x8-3/4")
Peso neto	2.0kg (4.5lbs)

- Llave de mandril, tope de profundidad, empuñadura



Broquero 1/2"

Rotomartillo HP2070 20mm(3/4")

Potencia	1,010W
Capacidad	Concreto: 20mm (3/4") Acero alta: 8mm (5/16") Acero baja: 16mm (5/8") Madera alta: 25mm (1") Madera baja: 40mm (1-9/16")
Impactos por minuto	Alta: 0-58,000 Baja: 0-24,000
Velocidad sin carga	Alta: 0-2,900rpm Baja: 0-1,200rpm
Longitud total	364mm (14-3/8")
Peso neto	2.6kg (5.7lbs)

- Llave de mandril, tope de profundidad, empuñadura.



Broquero 1/2"

Rotomartillo HP2050H 20mm(3/4")

Potencia	720W
Capacidad	Concreto: 20mm (3/4") Acero alta: 8mm (5/16") Acero baja: 13mm (1/2") Madera alta: 25mm (1") Madera baja: 40mm (1-9/16")
Impactos por minuto	Alta: 0-58,000 Baja: 0-24,000
Velocidad sin carga	Alta: 0-2,900rpm Baja: 0-1,200rpm
Longitud total	362mm (14-1/4")
Peso neto	2.5kg (5.6lbs)
Cable de conexión	2.5m (8.2ft)

- Llave de mandril, tope de profundidad, empuñadura



AVT Rotomartillo electro-neumático HR1841F 18mm (11/16") SDS-PLUS

Potencia	470W
Energía de impacto	1,4 J
Capacidad	Concreto: 18 mm (11/16") Acero: 13 mm (1/2") Madera: 24 mm (15/16")
Impactos por minuto	0 - 4,800
Velocidad sin carga	0 - 2,100
Dimensiones (LxAxA)	285x75x208 mm (11-1/4"x3"x8-3/16")
Peso neto	2,0kg (4.5lbs.)

- Empuñadura lateral, tope de profundidad

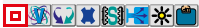

Rotomartillo electro-neumático HR1840 18mm (11/16") SDS-PLUS

Potencia	470W
Energía de impacto	1,4 J
Capacidad	Concreto: 18 mm (11/16") Acero: 13 mm (1/2") Madera: 24 mm (15/16")
Impactos por minuto	0 - 4,800
Velocidad sin carga	0 - 2,100
Dimensiones (LxAxA)	285x75x208 mm (11-1/4"x3"x8-3/16")
Peso neto	2,0kg (4.3 lbs)

- Empuñadura lateral, tope de profundidad



La herramienta no incluye accesorios



Rotomartillo electro-neumático HR2230 22mm(7/8") SDS-PLUS

Potencia	710W
Energía de impacto	2.2J
Capacidad	Concreto: 22mm (7/8") Acero: 13mm (1/2") Madera: 32mm (1-1/4")
Impactos por minuto	0 - 4,050
Velocidad sin carga	0 - 1,050rpm
Dimensiones (LxAxA)	357x84x214mm (14"x3-5/16"x8-3/8")
Peso neto	2.6kg (5.8lbs)





Rotomartillo electro-neumático HR2470 24mm(15/16")SDS-PLUS

Potencia	780W
Energía de impacto	2.4J
Capacidad	Concreto: 24mm (15/16") Acero: 13mm (1/2") Madera: 32mm (1-1/4")
Impactos por minuto	0 - 4,500
Velocidad sin carga	0 - 1,100rpm
Dimensiones (LxAxA)	370x84x214mm (14-1/2"x3-5/16"x8-3/8")
Peso neto	2.9kg (6.4lbs)

- Calibrador de profundidad, empuñadura



La herramienta no incluye accesorios.



Rotomartillo electro-neumático HR2470X6 24mm (15/16")

Potencia	780W
Energía de impacto	2.4J
Capacidad	Concreto: 24mm (15/16") Acero: 13mm (1/2") Madera: 32mm (1-1/4")
Impactos por minuto	0 - 4,500
Velocidad sin carga	0 - 1,100rpm
Dimensiones (LxAxA)	370x84x214mm (14-1/2"x3-5/16"x8-3/8")
Peso neto	2.9kg (6.4lbs)

- Calibrador de profundidad, empuñadura, maletín de aluminio, juego de Brocas SDS-PLUS (5pz) (D-07973)



Incluye juego de Brocas SDS-PLUS (5pz) (D-07973)



Rotomartillo electro-neumático HR2475 24mm(15/16") SDS-PLUS

Potencia	780W
Energía de impacto	2.4J
Capacidad	Concreto: 24mm (15/16") Acero: 13mm (1/2") Madera: 32mm (1-1/4")
Impactos por minuto	0 - 4,500
Velocidad sin carga	0 - 1,100rpm
Dimensiones (LxAxA)	429x84x158mm (16-7/8"x3-5/16"x6-1/4")
Peso neto	3.0kg (6.6lbs)

- Tope de profundidad, empuñadura.



La herramienta no incluye accesorios.



Kit de rotomartillo electro-neumático y esmeriladora angular HR2475X4

Rotomartillo electro-neumático HR2475 24mm(15/16")SDS-PLUS

Potencia	780W
Energía de impacto	2.4J
Capacidad	Concreto : 24mm (15/16") Acero : 13mm (1/2") Madera : 32mm (1-1/4")
Impactos por minuto	0-4.500
Velocidad sin carga	0-1.100rpm
Dimensiones (LxAxA)	429x84x158mm (16-7/8"x3-5/16"x6-1/4")
Peso neto	3.0kg (6.6lbs)

- Calibrador de profundidad, empuñadura lateral (2pz) llave para disco



Esmeriladora angular 9557NB 115mm(4-1/2")

Potencia	840W
Diámetro de disco	115mm (4-1/2")
Velocidad sin carga	11,000rpm
Dimensiones (LxAxA)	271x129x106mm (10-5/8"x5-1/8"x4-3/16")
Peso neto	2.0kg (4.5lbs)
Cable de conexión	2.5m (8.2ft)

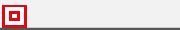

La herramienta no incluye accesorios.



Rotomartillo electro-neumático HR2630 / HR2630J 26mm(1") SDS-PLUS

Potencia de entrada	800W
Capacidad	Concreto: 26 mm (1") Core Bit: 68 mm (2-11/16") Core Bit Diamantada (Tipo Seco): 80 mm (3-1/8") Acero : 13 mm (1/2"), Madera : 32 mm (1-1/4")
Energía de impacto	2.4J
Impactos por minuto	0 - 4,600rpm
Velocidad sin carga	0 - 1,200
Dimensiones (LxAxA)	385x77x209mm (15-1/8"x3"x8-1/4")
Peso neto	2,8kg (6,2lbs)
Cable de conexión	2,5m (8,2ft)

- Tope de profundidad, empuñadura, maletín.



Rotomartillo electro-neumático HR2600 26mm(1") SDS-PLUS

Potencia	800W
Energía de impacto	2.4J
Capacidad	Concreto: 26mm (1") Acero: 13mm (1/2") Madera: 32mm (1-1/4")
Impactos por minuto	0 - 4,600
Velocidad sin carga	0 - 1,200rpm
Dimensiones (LxAxA)	361x77x209mm (14-1/4"x3"x8-1/4")
Peso neto	2.8kg (6.2lbs)

- Tope de profundidad, empuñadura



La herramienta no incluye accesorios.



Rotomartillo electro-neumático HR2810 / HR2810T 28mm(1-1/8") SDS-PLUS

Potencia	800W
Energía de impacto	2.9J
Capacidad	Concreto (con broca T.C.T.): 28mm (1-1/8") Acero: 13mm (1/2") Madera: 32mm (1-1/4")
Impactos por minuto	0 - 4,500
Velocidad sin carga	0 - 1,100rpm
Dimensiones (LxAxA)	339x89x225mm (13-3/8"x3-1/2"x8-7/8")
Peso neto	3.5kg (7.8lbs)

- Tope de profundidad, empuñadura, broquero de cierre rápido



La herramienta no incluye accesorios.



El equipo estándar (accesorios), las especificaciones y la fotografía pueden variar. Los accesorios pueden no estar incluidos desde origen con las herramientas aunque se indiquen en este catálogo.



Rotomartillo electro-neumático
HR3001CJ 30mm(1-3/16") SDS-PLUS

Potencia	1,050
Energía de impacto	3.6J
Capacidad	Concreto (con broca T.C.T.): 30mm (1-3/16") Acero: 13mm (1/2") Madera: 32mm (1-1/4")
Golpes por minuto	0-4,500
Velocidad sin carga	0-840
Dimensiones (LxAxA)	357x98x226mm (14"x3-7/8"x8-7/8")
Peso neto	4.1-4.6kg (9.0-10.1lbs)

- Tope de profundidad, empuñadura lateral.



AVT
Rotomartillo combinado
HR3011FCJ 30mm(1-3/16") SDS-PLUS

Potencia	1,050W
Energía de impacto	3.6J
Capacidad	Concreto (con broca T.C.T.): 30mm (1-3/16") Acero: 13mm (1/2") Madera: 32mm (1-1/4")
Golpes por minuto	0-4,500
Velocidad sin carga	0-840
Dimensiones (LxAxA)	357x98x242mm (14"x3-7/8"x9-1/2")
Peso neto	4.4-4.9kg (9.7-10.8lbs)
Cable de conexión	2.5m (8.2ft)

- Tope de profundidad, empuñadura lateral.



Rotomartillo electro-neumático
HR3200C 32mm(1-1/4") SDS-PLUS

Potencia	850W
Energía de impacto	5.1J
Capacidad	Concreto (con broca T.C.T.): 32mm (1-1/4") Acero: 13mm (1/2") Madera: 32mm (1-1/4")
Impactos por minuto	1,650-3,300
Velocidad sin carga	315-630rpm
Dimensiones (LxAxA)	398x108x239mm (15-5/8"x4-1/4"x9-3/8")
Peso neto	4.8kg (10.5lbs)

- Tope de profundidad, empuñadura, grasa



La herramienta no incluye accesorios



AVT & SOFT NOLOAD
Rotomartillo electro-neumático
HR4013C 40mm(1-9/16") SDS MAX

Potencia	1,100W
Energía de impacto	8J
Capacidad	Concreto (con broca T.C.T.): 40mm (1-9/16") Concreto (core bit): 105mm (4/1/8")
Impactos por minuto	1,450-2,900
Velocidad sin carga	250-500rpm
Dimensiones (LxAxA)	479x112x263mm(18-11/16"x4-3/8"x10-3/8")
Peso neto	6.8 kg (15.1lbs)
Cable de conexión	5m(16.4ft)

- Tope de profundidad, empuñadura, grasa



La herramienta no incluye accesorios



Rotomartillo electro-neumático
HR4003C 40mm(1-9/16") SDS MAX

Potencia	1,100W
Energía de impacto	8.3J
Capacidad	Concreto (con broca T.C.T.): 40mm (1-9/16") Concreto (core bit): 105mm (4/1/8")
Impactos por minuto	1,450-2,900
Velocidad sin carga	250-500rpm
Dimensiones (LxAxA)	479x106x263mm(18-11/16"x4-3/16"x10-3/8")
Peso neto	6.2 kg (13.8lbs)
Cable de conexión	5m(16.4ft)

- Tope de profundidad, empuñadura, grasa



La herramienta no incluye accesorios



Rotomartillo electro-neumático
HR4002 40mm(1-9/16") SDS-MAX

Potencia	1.050W
Energía de impacto	6.1J
Capacidad	Concreto (con broca T.C.T.): 40mm (1-9/16") Concreto (con core bit) : 105mm (4-1/8")
Impactos por minuto	2,500
Velocidad sin carga	680rpm
Dimensiones (LxAxA)	458x114x256mm (18"x4-1/2"x10-1/8")
Peso neto	6.6kg (14.6lbs)

- Tope de profundidad, empuñadura, grasa



Recomendado principalmente para perforación
La herramienta no incluye accesorios



Rotomartillo electro-neumático
HR2652 325

Potencia de entrada	800W
Energía de impacto	Proceso EPTA-05/2009: 2.2J
Capacidad	Concreto: 26mm (1"), Acero: 13 mm (1/2") Madera: 32mm (1-1/4")
Impactos por minuto	0 - 4,600
Velocidad sin carga	0 - 1,200
Dimensiones (LxAxA)	604x89x206 mm (23-3/4"x3-1/2"x10-1/4")
Peso neto	3-4.3 kg (6.7-9.4 lbs.)
Cable de conexión	2.5 m (8.2 ft.)



AVT & SOFT NOLOAD
Rotomartillo electro-neumático
HR5212C 52mm(2")SDS-MAX

Potencia	1,510W
Energía de impacto	20J
Capacidad	Concreto (con broca TCT): 52mm (2") Concreto (Core bit): 160mm (6-5/16")
Impactos por minuto	1,100-2,250
Velocidad sin carga	150-310
Nivel de presión acústica	98dB(A)
Nivel de potencia acústica	109dB(A)
Dimensiones (LxAxA)	599x140x287mm (23-1/2"x5-1/2"x11-1/4")
Peso neto	11.9kg (26.2lbs)

- Tope de profundidad, empuñadura tipo "D", empuñadura, grasa



La herramienta no incluye accesorios



Rotomartillo electro-neumático 175

HR5202C 52mm (2-1/16")

Potencia	1,510W
Energía de impacto	19.1J
Capacidad	Concreto (con broca TCT): 52mm (2") Concreto (Core bit): 160mm (6-5/16")
Impactos por minuto	1,100-2,250
Velocidad sin carga	150-310
Nivel de presión acústica	99dB(A)
Nivel de potencia acústica	110dB(A)
Dimensiones (LxAxA)	599x134x287mm (23-1/2"x5-1/4"x11-1/4")
Peso neto	10.9kg (24.1lbs)

- Tope de profundidad, empuñadura, grasa



La herramienta no incluye accesorios



Martillo de demolición 350

HM0870C SDS-MAX

Potencia	1.100W
Energía de impacto	7.6J
Impactos por minuto	1,100-2, 650
Dimensiones (LxAxA)	449x109x230mm (17-3/4"x4-1/4"x9")
Peso neto	5.1kg (11.1lbs)

- Grasa para punta, empuñadura lateral



La herramienta no incluye accesorios



AVT & SOFT NOLOAD
Martillo de demolición 171

HM1111C SDS-MAX

Potencia	1300W
Energía de impacto	11.2J
Impactos por minuto	1.100 - 2,650
Dimensiones (LxAxA)	528x126x247mm (20-3/4"x5"x9-3/4")
Peso neto	8.0kg (17.7lbs)

- Cíncel de punta, grasa, mango lateral



La herramienta no incluye accesorios



Martillo de demolición 155

HM1211B 19mm(3/4") Zanco Hex

Potencia	1,140W / 10A
Energía de impacto	14.2J
Impactos por minuto	2,000
Longitud total	490mm (19-5/16")
Peso neto	9.4kg (20.7lbs)



La herramienta no incluye accesorios



AVT & SOFT NOLOAD
Martillo de demolición 171

HM1213C SDS-MAX

Potencia	1,510W
Energía de impacto	18.6J
Impactos por minuto	950-1,900
Dimensiones (LxAxA)	576x149x265mm (22-3/4"x5-7/8"x10-3/8")
Peso neto	10.8kg (23.6lbs)

- Cíncel de punta, grasa para punta, empuñadura lateral



La herramienta no incluye accesorios



Martillo de demolición 171

HM1203C SDS-MAX

Potencia	1.510W
Energía de impacto	19.1J
Impactos por minuto	950 - 1,900
Dimensiones (LxAxA)	576x126x265mm (22-3/4"x5"x10-3/8")
Peso neto	9.7kg (21.4lbs)

- Cíncel de punta, grasa para punta, empuñadura lateral



La herramienta no incluye accesorios



AVT & SOFT NOLOAD
Martillo de demolición 171

HM1214C SDS-MAX

Potencia	1,510W
Energía de impacto	19.9J
Impactos por minuto	950-1,900
Dimensiones (LxAxA)	700x129x265mm (27-1/2"x5-1/8"x10-3/8")
Peso neto	12.3kg (27.1lbs)

- Grasa, empuñadura lateral



La herramienta no incluye accesorios



AVT & SOFT NOLOAD
Martillo de demolición 171

HM1317CB 28.6mm (1-1/8") Zanco Hex

Potencia	1,510W
Energía de impacto	26.5J
Impactos por minuto	730-1,450
Dimensiones (LxAxA)	847x129x266mm (33-1/4"x5-1/8"x10-1/2")
Peso neto	19.0kg (41.9lbs)

- Empuñadura lateral



La herramienta no incluye accesorios



AVT & SOFT NOLOAD
Martillo de demolición 28.6mm(1.1/8") Zanco hex

HM1502EX1 / HM1512EX1

Potencia	HM1512: 1,850W
Energía de impacto	48.0J
Impactos por minuto	1,300
Dimensiones (LxAxA)	809x130x265mm (31-3/4x5-1/8x10-3/8")
Peso neto	HM1502: 19.8Kg (43.7lbs) HM1512: 20.8Kg (45.9lbs)

- Cíncel del D-31918 o D-31930 (1pz)





CM 1

Martillo de demolición

171

HM1307CB 28.6mm (1-1/8") Zanco Hex

Potencia	1.510W
Energía de impacto	23.6J
Impactos por minuto	730-1.450
Dimensiones (LxAxA)	847x129x266mm (33-1/4"x5-1/8"x10-1/2")
Peso neto	17.3kg (38.2lbs)

• Empuñadura lateral



La herramienta no incluye accesorios



CM 1

Martillo de demolición

204

HM1304B 28.6mm (1-1/8") Zanco Hex

Potencia	1,500W / 13A
Energía de impacto	27.5J
Impactos por minuto	1,450
Longitud total	831mm (32-5/8")
Peso neto	18.1kg (39.8lbs)



La herramienta no incluye accesorios



Solo HM1810

AVT

CM 1

Martillo de demolición

204

HM1801 / HM1810 28.6mm (1-1/8") Zanco Hex

Potencia	2000W / 15A
Energía de impacto	63J
Impactos por minuto	1,100
Dimensiones (LxAxA)	824x148x624mm (32-1/2"x5-7/8"x24-1/2")
Peso neto	HM1801: 29.7kg (65.6lbs) HM1810: 32.3kg (71.3lbs)

• Llave hex



La herramienta no incluye accesorios



Solo HM1812

AVT & SOFT NOLOAD

CM 1

Martillo de demolición

218

HM1802 / HM1812 28,6mm (1-1/8")

Potencia	2,000W
Energía de impacto	HM1802: 72.8J / HM1812: 72.8J
Impacto por minuto (ipm)	870
Ruido	HM1802: 106dB(A) / HM1812: 110dB(A)
Vibración	HM1802: 16.0m/s² / HM1812: 6.5m/s²
Dimensiones (LxAxA)	843x210x608mm (33-1/4"x8-1/4"x24")
Peso neto	HM1802: 30,1kg (66.4lbs) / HM1812: 31,3kg (69.1lbs)
Cable de conexión	5.0m (16.4ft)

• Llave hex



La herramienta no incluye accesorios



CM 2

Cortadora de mármol

303

4100KB 125mm (5")

Potencia	1,400W
Diámetro del disco	125 mm (5")
Máx. capacidad de corte	40.0mm (1-9/16")
Velocidad sin carga	12,200
Dimensiones (LxAxA)	231x220x179 mm (9-1/8"x8-5/8"x7")
Peso neto	3,0 kg (6,6 lbs.)

• Disco de diamante, bolsa para polvo, llave, llave hex.



CM 4

Cortadora de mármol

303

4100NH3X 110mm (4-3/8")

Potencia	1,300W
Máx. capacidad de corte	32mm (1-1/4")
Diámetro del disco	110mm (4-3/8")
Velocidad sin carga	13,000
Dimensiones (LxAxA)	227x209x166mm (8-15/16"x8-1/4"x6-1/2")
Peso Neto	2.8kg (6.2lbs)
Cable de conexión	2.0m (6.6ft)

• Disco de diamante turbo, llave, llave hex, unidad de suministro de agua



CM 2

Corte a 45°

Cortadora de mármol

303

4100NH2WX 110mm (4-3/8")

Potencia	1,450W
Máx. capacidad de corte	45° 24.5mm (15/16") 48° 23.5mm (15/16")
Diámetro del disco	110mm (4-3/8")
Velocidad sin carga	12,200
Dimensiones (LxAxA)	398x367x264mm (15-5/8"x14-1/2"x10-3/8")
Peso neto	6.3kg (14.0lbs)
Cable de conexión	5m (16.4ft)

• Llave, llave hex, disco de diamante turbo, cople para manguera



CM 1

Corte a 45°

Cortadora de mármol

303

4100NH2X1 110mm (4-3/8")

Potencia	1,400W
Máx. capacidad de corte	a 0°: 32.5mm (1-1/4") a 45°: 21.5mm (7/8")
Diámetro del disco	110mm (4-3/8")
Velocidad sin carga	12,000rpm
Dimensiones (LxAxA)	238x211x169mm (9-3/8"x8-5/16"x6-5/8")
Peso neto	3.0kg (6.6lbs)

• Disco de diamante, llave, llave hex, unidad de suministro de agua.



CM 2

Corte a 45°

Cortadora de mármol

303

4100NH2RX 110mm (4-3/8")

Potencia	1,450W
Máx. capacidad de corte	45° 24.5mm (15/16") 48° 23.5mm (15/16")
Diámetro del disco	110mm (4-3/8")
Velocidad sin carga	12,200
Dimensiones (LxAxA)	398x367x264mm (15-5/8"x14-1/2"x10-3/8")
Peso Neto	6.5kg (14.2lbs)
Cable de conexión	5m (16.4ft)

• Llave, llave hex, disco de diamante turbo, cople para manguera





Cortadora 204

4112HS 305mm (12")

Potencia	1,650W
Capacidad máx. de corte	100mm (4")
Diámetro del disco	305mm (12")
Velocidad sin carga	5,000rpm
Longitud total	648mm (25-1/2")
Peso neto	10.4kg (22.9lbs)

● Llave de tubo

La herramienta no incluye disco diamantado



Cortadora angular 204

4114S 355mm (14")

Potencia	2400W
Capacidad Máx. de corte	125mm (5")
Diámetro de disco	355mm (14")
Eje	25,4mm (1")
Velocidad sin carga	3,500rpm
Dimensiones (LxAxA)	673x240x329mm (26-1/2"x9-1/2"x13")
Peso neto	10.8kg (23.9lbs)

● Llave

La herramienta no incluye disco diamantado ni disco de corte



Ranuradora de concreto 318

SG1251J 125mm (5")

Potencia	1,400W
Capacidad	Profundidad: 0-30mm (0-1-3/16") Ancho: 6-30mm (1/4-1-3/16")
Diámetro del disco	125mm (5")
Velocidad sin carga	10,000
Dimensiones	350x151x178mm (13-3/4"x5-15/16"x7")
Peso neto	4.5kg (9.8lbs)
Cable de conexión	5.0m (16.4ft)

● Disco de diamante (2pz), llave hex, llave de tuercas



Sierra recíproca 303

JR3050

Potencia	1,010W
Capacidad	Tubo: 90mm (3-1/2") Madera: 90mm (3-1/2")
Longitud de recorrido	28mm (1-1/8")
Carreras por minuto	0-2,800
Dimensiones (LxAxA)	452x97x170mm (17-3/4"x3-13/16"x6-11/16")
Peso neto	3.3kg (7.3lbs)
Cable de conexión	2.5m (8.2ft)

● Juego de seguetas, llave allen



Sierra recíproca 303

JR3051TK

Potencia	1,200W
Longitud de recorrido	30mm (1-3/16")
Impactos por minuto	0-3,000
Capacidad	Tubo: 130mm (3-1/2") Madera: 255mm (10")
Dimensiones (LxAxA)	447x97x176mm (17-5/8"x3-13/16"x6-15/16")
Peso neto	3.2-3.3kg (7.1-7.3lbs)
Cable de conexión	2.5m (8.2ft)

● Estuche plástico.



Sierra recíproca 303

JR3070CT

Potencia	1,510W
Capacidad	Tubo: 130mm (5-1/8") Madera: 255mm (10")
Longitud de recorrido	32mm (1-1/4")
Carreras por minuto	0-2,800
Dimensiones (LxAxA)	485x99x181mm (19-1/8"x3-7/8"x7-1/8")
Peso neto	4.6kg (10.0lbs)

● Juego de seguetas (3pz)



Cortadora de metal 203

LC1230 305mm (12")

Potencia	1,750W
Máx. capacidad de corte	a 0°: 115mm (4-1/2") a 0°: 75x150mm (2-15/16"x5-7/8") a 45°: 90mm (3-1/2") a 45°: 85x85mm (3-5/16"x3-5/16")
Velocidad sin carga	1,300rpm
Dimensiones (LxAxA)	516x306x603mm (20-1/4"x12"x23-3/4")
Peso neto	19.3kg (42.5lbs)

● Disco de carburo de tungsteno (para acero dulce), llave de tubo, lentes de seguridad.



Cortadora de metal (Tronzadora) 203

2414NB 355mm (14")

Potencia	2,000W
Diámetro de disco	355mm (14")
Árbol	25.4mm (1")
Velocidad sin carga	3,800rpm
Dimensiones (LxAxA)	500x280x600mm (19-11/16"x11"x23-5/8")
Peso neto	18.4kg (40.6lbs)

● Disco abrasivo, llave de tubo





CM 1

Cortadora de metal (Tronzadora) 203

LW1401 355mm (14")

Potencia	2,200W
Tamaño del disco	Diámetro: 355mm (14") Diámetro interno: 25.4mm (1") Espesor: 3mm (1/8")
Velocidad sin carga	3,800rpm
Capacidad	Tubo sólido: 127mm (5") Cuadro: 70x233mm (2-3/4"x9-1/8")
Dimensiones (LxAxA)	500x290x620mm (19-3/4"x11-3/8"x24-3/8")
Peso neto	18.3kg (40.3lbs)
Cable de conexión	2.5m (8.2ft)

• Disco abrasivo, llave



CM 1

Sierra eléctrica de banda portátil 303

2107FK

Potencia	710W
Capacidad	Pieza redonda(diámetro): 120mm (4-3/4") Piezas rectangulares sin base 120x120mm (4-3/4"x4-3/4")
Velocidad de cinta	60m (200 ft) - 105m (350 ft) / min
Dimensiones (LxAxA)	508x188x256mm (20"x7-3/8"x10-1/8")
Peso neto	6.3kg (13.9lbs)

• Sierra de banda de acero al carbón (18 dientes por pulgada), llave hex.

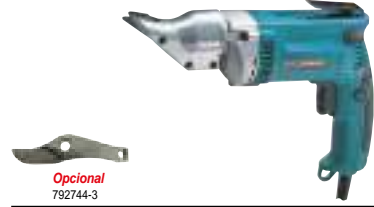
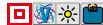

CM 5

Cizalla recta 407

JS1300 1.3mm (Cal.18)

Potencia	570W
Capacidad	Acero sobre 400 N/mm ² : 1.3mm Acero sobre 600 N/mm ² : 1.0mm Acero sobre 800 N/mm ² : 0.5mm Aluminio sobre 200 N/mm ² : 2.5mm
Carreras por minuto	0-2,500
Longitud total	302mm (11-7/8")
Peso neto	1.8kg (3.9lbs)

• Llave allen



Opcional
792533-6

CM 8

Cizalla recta 458

JS1601 1.6mm (Cal.16)

Potencia	380 W
Capacidad	Acero sobre 400 N/mm ² : 1.6mm Acero sobre 600 N/mm ² : 1.2mm Acero sobre 800 N/mm ² : 0.8mm Aluminio sobre 200 N/mm ² : 2.5mm
Capacidad min. de radio	250mm (9-7/8")
Carreras por minuto	4,500
Dimensiones (LxAxA)	320x70x78mm (12-5/8"x2-3/4"x3-1/16")
Peso neto	1.4kg (3.1lbs)

• Llave allen, calibrador



Opcional
191383-0

CM 8

Cizalla 459

JS1602 1.6mm (Cal.16)

Potencia	380W
Capacidad	Acero sobre 400N/mm ² : 1.6mm Acero sobre 600N/mm ² : 1.2mm Acero sobre 800N/mm ² : 0.8mm Aluminio sobre 200N/mm ² : 2.5mm
Corte de radio min.	300mm (1-3/16")
Carreras por minuto	4,000
Dimensiones (LxAxA)	255x74x146mm (10"x2-15/16"x20-3/4")
Peso neto	1.6kg (3.5lbs)
Cable de conexión	2.5m (8.2ft)

• Llave allen, calibrador



Opcional
792287-5

CM 4

Cizalla 303

JS3201 3.2mm (Cal.10)

Potencia	710W
Capacidad	Acero sobre 400 N/mm ² : 3.2mm Acero sobre 600 N/mm ² : 2.5mm Acero sobre 800 N/mm ² : 1.5mm Aluminio sobre 200 N/mm ² : 4.0mm
Capacidad min. de radio	50mm (2")
Carreras por minuto	1,600
Longitud total	209mm (8-1/4")
Peso neto	3.4kg (7.6lbs)
Cable de conexión	2.5m (8.2ft)

• Llave hex, calibrador



Opcional
A-83951
A-15051

CM 8

Roedora 408

JN1601 1.6mm (Cal.16)

Potencia	550W
Capacidad	Acero sobre 400 N/mm ² : 1.6mm Acero sobre 600 N/mm ² : 1.2mm Acero sobre 800 N/mm ² : 0.8mm Aluminio sobre 200 N/mm ² : 2.5mm
Capacidad min. de radio	Corte exterior: 50mm (2") Corte interior: 45mm (1-3/4")
Carreras por minuto	2,200
Longitud total	261mm (10-1/4")
Peso neto	1.6kg (3.6lbs)

• Llave allen, llave, calibrador



Opcional
792728-1
792292-2

CM 4

Roedora 303

JN3201 3.2mm (10Ga)

Potencia	710W
Capacidad	Acero hasta 400 N/mm ² : 3.2mm(10Ga) Acero hasta 600 N/mm ² : 2.5mm(13Ga) Acero hasta 800 N/mm ² : 1.0mm(20Ga)
Radio mínimo de corte	Borde exterior: 128mm(5-1/16") Borde interior: 120mm(4-3/4")
Carreras por minuto	1,300
Dimensiones (LxAxA)	225x90x254mm (8-7/8"x3-1/2"x10")
Peso neto	3.4kg (7.4lbs)

• Punzón, matriz, llave 50, llave hex, arandela



Estuche Makpac

CA5000XRJ15
Guía de 1.5m
no. parte 194368-5

CM 1

Ranuradora de panel 303

CA5000XRJ15 / XJ 118mm(4-5/8")

Potencia	1,300W
Disco	Tipo: disco de corte / discoTCT
Máx. capacidad de corte	2,200 - 6,400
Con disco de corte	con regla guía: 11mm (7/16")
Máx. capacidad de corte	con regla guía: 36mm (1-7/16") sin regla guía: 41mm (1-5/8")
Dimensiones	346 x 250 x 250mm (13-5/8 x 9-7/8 x 9-7/8")
Peso neto	4.7kg (10.4lbs)
Cable de conexión	2.5m (8.2ft)

• Disco de corte, llave hex, estuche Makpac
CA5000XRJ15: guía de corte 1.5mt (199141-8)



El modelo CA5000XJ no incluye guía



SJS II

SUPER JOINT SYSTEM

Para eliminar la vibración hacia el usuario

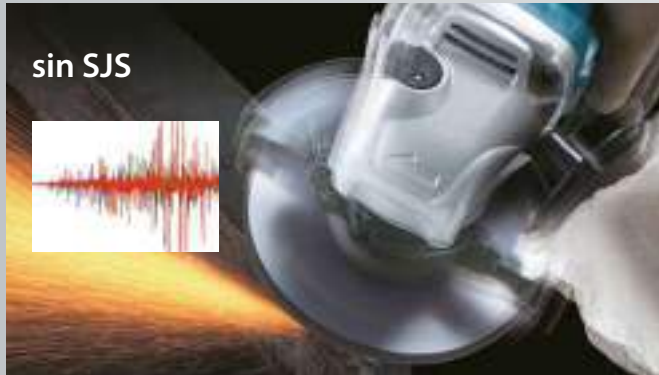

Estructura de Super Joint System II

El muelle absorbe la vibración y reduce el golpe durante la operación.

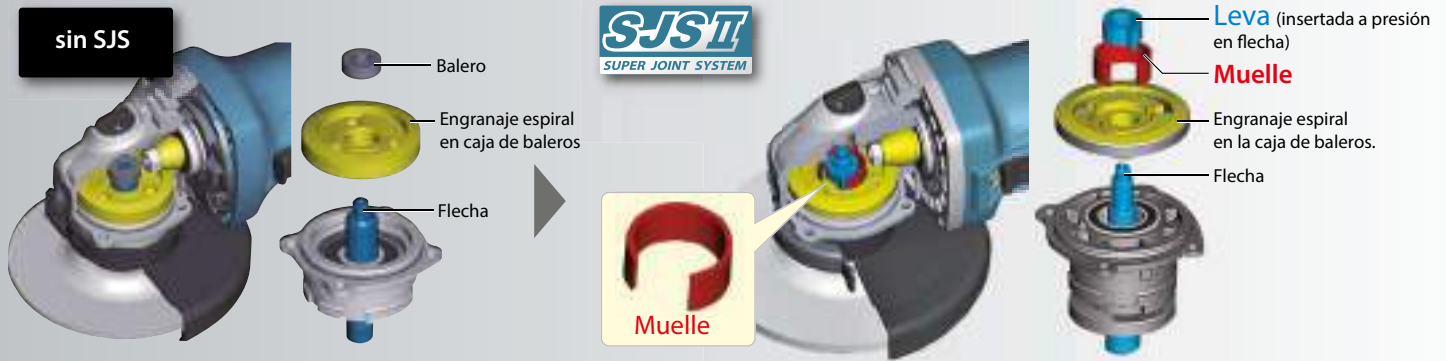

Mecanismo de absorción de vibraciones

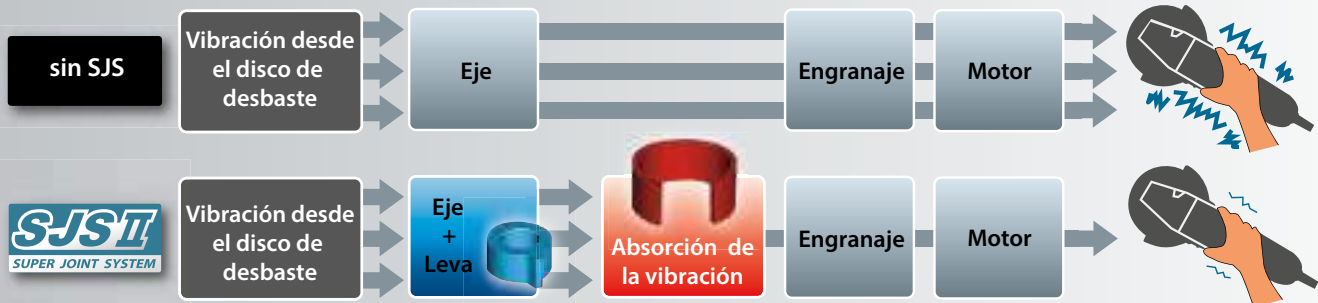

100mm
Esmeriladora angular
GA4041C, GA4043C, GA4040C,
GA4042C, GA4041, GA4040



115mm
Esmeriladora angular
GA4541C, GA4543C, GA4540C,
GA4542C, GA4541R, GA4541,
GA4540R, GA4540



125mm
Esmeriladora angular
GA5041C, GA5043C, GA5040C,
GA5042C, GA5041R, GA5041,
GA5040R, GA5040



150mm
Esmeriladora angular
GA6040C, GA6042C, GA6041R,
GA6041, GA6040R, GA6040



115mm, 125mm
Lijadora Angular
SA4540C, SA4542C, SA5040C



XLOCK

Solo un clic para colocar el disco y fácil extracción simplemente tirando de la palanca



Mini esmeriladora angular 325

GA4570	115mm (4-1/2")
Potencia	840W
Diámetro de disco	115mm (4-1/2")
Profundidad de corte	26 mm (1")
Velocidad sin carga	11,000rpm
Dimensiones (LxAxA)	288 x 131 x 112 mm (11-3/8 x 5-1/8 x 4-3/8")
Peso neto	2.2 - 2.5 kg (4.9 - 5.5 lbs.)
Cable de conexión	2.5m (8.2 ft)

● Disco de desbaste, llave, empuñadura lateral



Mini esmeriladora angular 336

GA4541C / GA4540C	115mm (4-1/2")
Potencia	1.400W
Diámetro de disco	115mm (4-1/2")
Velocidad sin carga	2,800-11,000rpm
Dimensiones (LxAxA)	GA4540C: 303x130x116mm(11-7/8"x5-1/8"x4-9/16") GA4541C: 325x130x121mm(12-3/4"x5-1/8"x4-3/4")
Peso neto	GA4540C: 2.5kg(5.4lbs) GA4541C: 2.7kg(6.0lbs)

● Disco de desbaste, llave, empuñadura lateral



Mini esmeriladora angular 318

9564PC / 9564PCV	115mm (4-1/2")
Potencia	1.400W
Diámetro de disco	115mm (4-1/2")
Velocidad sin carga	9564PC: 12,000rpm 9564PCV: 2,800-12,000rpm
Dimensiones (LxAxA)	307x129x103mm (12-1/8"x5-1/8"x4")
Peso neto	2.4kg (5.3lbs)

● Disco de desbaste, llave, empuñadura lateral



Esmeriladora angular 325 318

GA6040 / GA6040C	150mm (6")
Potencia	1,400W
Diámetro de disco	150mm(6")
Velocidad sin carga	GA6040: 9,000rpm GA6040C: 4,000-9,000rpm
Dimensiones (LxAxA)	303x171x116mm(11-7/8"x6-3/4"x4-9/16")
Peso neto	GA6040: 2.5kg(5.6lbs) GA6040C: 2.6kg(5.8lbs)
Cable de conexión	2.5m(8.2ft)

● Disco de desbaste hundido, llave, empuñadura lateral



Mini esmeriladora angular 260

GA4550	115mm (4-1/2")
Potencia	1,300W
Diámetro de disco	115mm (4-1/2")
Velocidad sin carga	11,000rpm
Dimensiones (LxAxA)	325x130x117mm (12-3/4"x5-1/8"x4-5/8")
Peso neto	2.4-2.8kg (5.3-6.2lbs)

● Llave, empuñadura lateral.



Mini esmeriladora angular 325

GA4541R / GA4540R	115mm(4-1/2")
Potencia	1,100W
Diámetro de disco	115mm(4-1/2")
Velocidad sin carga	11,000rpm
Dimensiones (LxAxA)	303x130x116mm(11-7/8"x5-1/8"x4-9/16")
Peso neto	GA4540R: 2.5kg(5.5lbs) GA4541R: 2.6kg(5.8lbs)

● Disco de desbaste, llave, empuñadura lateral



Mini esmeriladora angular 325

9557HNG / HNRG	115mm (4-1/2")
Potencia	840W
Diámetro de disco	115mm (4-1/2")
Velocidad sin carga	9557HNG: 10,000rpm 9557HNRG: 11,000rpm
Interruptor	9557HNG / 9557HNRG: interruptor deslizable
Dimensiones (LxAxA)	9557HNG: 271x129x106mm(10-5/8"x5-1/8"x4-3/16")
Peso neto	9557HNG: 2.0kg (4.5lbs)

● Disco de desbaste, llave, empuñadura lateral

Caja de engranes reforzada



Mini esmeriladora angular 325

9557HPG / HPG	115mm (4-1/2")
Potencia	840W
Diámetro de disco	115mm (4-1/2")
Velocidad sin carga	9557HPG: 10,000rpm
Interruptor	9557HPG / 9557HPYG: interruptor paleta
Dimensiones (LxAxA)	9557HPG: 273x129x106mm(10-3/4"x5-1/8"x4-3/16")
Peso neto	9557HPG: 2,1kg (4,5lbs)

● Disco de desbaste, llave, empuñadura lateral

Caja de engranes reforzada
Modelo 9557HPYG sin función de trabajo continuo



Mini esmeriladora angular 458

GA4030	100mm (4")
Potencia	720W
Diámetro de disco	100mm (4")
Velocidad sin carga	11,000rpm
Dimensiones (LxAxA)	266x117x95mm (10-1/2"x4-5/8"x3-3/4")
Peso neto	1.7kg (3.7lbs)

● Disco de desbaste, llave, empuñadura lateral





CM 4

Mini esmeriladora angular

458

GA4530

115mm (4-1/2")

Potencia	720W
Diámetro de disco	115mm (4-1/2")
Velocidad sin carga	11,000rpm
Dimensiones (LxAxA)	266x128x103mm (10-1/2"x5"x4-1/16")
Peso neto	1.8kg (4.0lbs)

● Disco de desbaste, llave, empuñadura lateral



CM 4

Mini esmeriladora angular

458

GA4534

115mm (4-1/2")

Potencia	720W
Diámetro de disco	115mm (4-1/2")
Velocidad sin carga	11,000rpm
Dimensiones (LxAxA)	265x128x103mm (10-3/8"x5"x4-1/16")
Peso neto	1.9kg (4.2lbs)

● Disco de desbaste, llave, empuñadura lateral



CM 4

Mini esmeriladora angular

325

9554HNG

115mm (4-1/2")

Potencia	710W
Diámetro de disco	115mm (4-1/2")
Velocidad sin carga	10,000rpm
Dimensiones (LxAxA)	258x129x106mm (10-1/8"x5-1/8"x4-3/16")
Peso neto	1.8kg (4.1lbs)

● Disco de desbaste, llave, empuñadura lateral



CM 4

Esmeriladora angular

253

GA5021C

125mm (5")

Potencia	1,450W
Diámetro de disco	125mm (5")
Velocidad sin carga	10,000rpm
Dimensiones (LxAxA)	390x139x120mm (15-3/8"x5-1/2"x4-3/4")
Peso neto	2.9kg (6.4lbs)

● Disco de desbaste, llave, empuñadura lateral



CM 4

Esmeriladora angular

303

GA5010

125mm (5")

Potencia	1050W
Diámetro de disco	125mm (5")
Velocidad sin carga	11,000rpm
Dimensiones (LxAxA)	356x139x112mm (14"x5-1/2"x4-3/8")
Peso neto	2.6kg (5.8lbs)

● Disco de desbaste, llave, empuñadura lateral



CM 4

Esmeriladora angular

100

9005B

125mm (5")

Potencia	1,020W
Diámetro de disco	125 mm (5")
Velocidad sin carga	10,000rpm
Longitud total	356 mm (14")
Peso neto	2.4 kg (5.3 lbs.)

● Llave, empuñadura lateral



Esmeriladora angular

224

GA7081

180mm (7")

Potencia	2,700W
Diámetro de disco	180mm (7")
Velocidad sin carga	8,500rpm
Dimensiones (LxAxA)	461 x 200 x 144 mm (18-1/8 x 7-7/8 x 5-5/8")
Peso neto	6.1 - 6.6 kg (13.4 - 14.6 lbs.)
Cable de conexión	2.5 m (8.2 ft)

● Llave, empuñadura lateral



No incluye disco abrasivo.

mango giratorio



CM 2

Esmeriladora angular

204

GA7040S

180mm (7")

Potencia	2,600W
Diámetro de disco	180mm (7")
Velocidad sin carga	8,500rpm
Dimensiones (LxAxA)	GA7040S: 511x200x140mm (20-1/8"x7-7/8"x5-1/2")
Peso neto	6.4kg (14.2lbs)
Cable de conexión	2.5mt (8.2ft)

● Llave, empuñadura lateral



No incluye disco abrasivo



CM 2

Esmeriladora angular

204

GA7020

180mm(7")

Potencia	2,200W
Diámetro de disco	180mm (7")
Velocidad sin carga	8,500rpm
Dimensiones (LxAxA)	473x200x140mm (18-5/8"x7-7/8"x5-1/2")
Peso neto	5.5kg (12.2lbs)

● Llave, empuñadura lateral



No incluye disco abrasivo

El equipo estándar (accesorios), las especificaciones y la fotografía pueden variar.
Los accesorios pueden no estar incluidos desde origen con las herramientas aunque se indiquen en este catálogo.



Esmeriladora angular CM 2
GA7060 218 mm
 Potencia 2,200W
 Diámetro de disco 180mm (7")
 Velocidad sin carga 8,500rpm
 Dimensiones (LxAxA) 450x200x144mm (17-3/4"x7-7/8"x5-5/8")
 Peso neto 5.3kg (11.7lbs)

● Llave, empuñadura lateral

 No incluye disco abrasivo



Esmeriladora angular CM 4
GA7061R 204 mm
 Potencia 2,200W
 Diámetro de disco 180mm (7")
 Velocidad sin carga 8,500rpm
 Dimensiones (LxAxA) 511x200x140mm (20-1/8"x7-7/8"x5-1/2")
 Peso neto 6,0kg (13.3lbs)

● Llave, empuñadura lateral

 No incluye disco abrasivo



Esmeriladora angular CM 2
GA9081 224 mm
 Potencia 2,700W
 Diámetro de disco 230mm (9")
 Velocidad sin carga 6,600rpm
 Dimensiones (LxAxA) 461 x 250 x 144 mm (18-1/8 x 9-7/8 x 5-5/8")
 Peso neto 6.3 - 8.4 kg (13.9 - 18.5 lbs.)
 Cable de conexión 2.5 m (8.2 ft)

● Llave, empuñadura lateral

 No incluye disco abrasivo.



Esmeriladora angular CM 2
GA9082 230mm (9")
 Potencia 2,700W
 Diámetro de disco 230mm (9")
 Velocidad sin carga 6,600rpm
 Dimensiones (LxAxA) 461 x 250 x 144 mm (18-1/8 x 9-7/8 x 5-5/8")
 Peso neto 6.3 - 8.4 kg (13.9 - 18.5 lbs.)
 Cable de conexión 2.5 m (8.2 ft)

● Llave, empuñadura lateral

 No incluye disco abrasivo.

mango giratorio



Esmeriladora angular CM 2
GA9040S 230mm (9")
 Potencia 2,600W
 Diámetro de disco 230mm (9")
 Velocidad sin carga 6,600rpm
 Dimensiones (LxAxA) 503x250x140mm (19-3/4"x9-7/8"x5-1/2")
 Peso neto 6.7kg (14.8lbs)

● Llave, empuñadura lateral

 No incluye disco abrasivo.



Esmeriladora angular CM 2
GA9060 218 mm
 Potencia 2,200W
 Diámetro de disco 230mm (9")
 Velocidad sin carga 6,600rpm
 Dimensiones (LxAxA) 450x250x144mm (17-3/4"x9-7/8"x5-5/8")
 Peso neto 5.5kg (12.1lbs)

● Llave, empuñadura lateral

 No incluye disco abrasivo



Esmeriladora angular CM 2
GA9020 204 mm
 Potencia 2,200W
 Diámetro de disco 230mm (9")
 Velocidad sin carga 6,600rpm
 Dimensiones (LxAxA) 473 x 250 x 140mm (18-5/8 x 9-7/8 x 5-1/2")
 Peso neto 5.80 - 8.09kg (12.8 - 17.8lbs)

● Llave, empuñadura lateral

 No incluye disco abrasivo



Esmeriladora angular CM 4
GA9010C 204 mm
 Potencia 1,800W
 Diámetro de disco 230mm (9")
 Velocidad sin carga 6,000rpm
 Dimensiones (LxAxA) 453x250x137mm (17-7/8"x9-7/8"x5-3/8")
 Peso neto 4.5kg (9.8lbs)

● Llave, empuñadura lateral

 No incluye disco abrasivo



220V

CM 4

Mini esmeriladora angular

325

9557HPG

115mm (4-1/2")

Potencia	840W
Diámetro de disco	115mm (4-1/2")
Velocidad sin carga	11,000rpm
Dimensiones (LxAxA)	273x129x106mm (10-3/4"x5-1/8"x4-3/16")
Peso neto	2,1kg (4,5lbs)

- Disco de desbaste, llave, empuñadura lateral



Caja de engranes reforzada

mango giratorio



220V

CM 2

Esmeriladora angular

204

GA7040S

180mm (7")

Potencia	2,600W
Diámetro de disco	180mm (7")
Velocidad sin carga	8,500rpm
Dimensiones (LxAxA)	503x200x140mm (19-3/4"x7-7/8"x5-1/2")
Peso neto	6.6kg (14.6lbs)
Cable de conexión	2.5m (8.2ft)

- Llave, empuñadura lateral



220V

SJST

CM 4

Esmeriladora angular

204

GA7061R

180mm (7")

Potencia	2,200W
Diámetro de disco	180mm (7")
Velocidad sin carga	8,500rpm
Dimensiones (LxAxA)	511x200x140mm (20-1/8"x7-7/8"x5-1/2")
Peso neto	6,0kg (13,3lbs)

- Llave, empuñadura lateral



No incluye disco abrasivo



220V

CM 2

Esmeriladora angular

218

GA7062

180mm (7")

Potencia	2,200W
Diámetro de disco	180mm (7")
Velocidad sin carga	8,500rpm
Dimensiones (LxAxA)	450x200x144mm (17-3/4"x9-7/8"x5-5/8")
Peso neto	5,4 kg (11.9 lbs)

- Llave, empuñadura lateral



No incluye disco abrasivo

mango giratorio



220V

CM 2

Esmeriladora angular

204

GA9040S

230mm (9")

Potencia	2,600W
Diámetro de disco	230mm (9")
Velocidad sin carga	6,600rpm
Dimensiones (LxAxA)	503x250x140mm (19-3/4"x9-7/8"x5-1/2")
Peso neto	GA9040S: 6.7kg (14.8lbs) GA9040R: 6.9kg (15.2lbs)

- Llave, empuñadura lateral



No incluye disco abrasivo.



220V

CM 2

Esmeriladora angular

218

GA9060

230mm (9")

Potencia	2,200W
Diámetro de disco	230mm (9")
Velocidad sin carga	6,600rpm
Dimensiones (LxAxA)	450x250x144mm (17-3/4"x9-7/8"x5-5/8")
Peso neto	5.5kg (12.1lbs)

- Llave, empuñadura lateral



No incluye disco abrasivo



220V



CM 2

Esmeriladora angular

218

GA9063R

230mm (9")

Potencia	2,200W
Diámetro de disco	230mm (9")
Velocidad sin carga	6,600rpm
Dimensiones (LxAxA)	450x250x145mm (17-3/4"x9-7/8"x5-3/4")
Peso neto	5,8 kg (12.8 lbs)

- Llave, empuñadura lateral



No incluye disco abrasivo



220V

CM 2

Esmeriladora angular

218

GA9062

230mm (9")

Potencia	2,200W
Diámetro de disco	230mm (9")
Velocidad sin carga	6,600rpm
Dimensiones (LxAxA)	450x250x144mm (17-3/4"x9-7/8"x5-5/8")
Peso neto	5,6 kg (12.4 lbs)

- Llave, empuñadura lateral



No incluye disco abrasivo



Lijadora angular

CM 4

SA7000C

180mm (7")

Potencia	1,600W
Diámetro del disco de lija	180mm (7")
Capacidad	Respaldo : 180mm (7")
Velocidad sin carga	0-4,000rpm
Dimensiones (LxAxA)	453x170x136mm (17-7/8"x6-11/16"x5-3/8")
Peso neto	3.4kg (7.5lbs)

- Respaldo 170 (DIN), llave de tuercas 35, empuñadura, cubierta



Pulidora de doble acción (automotriz) PO5000C

Ver video



Modelo PO5000CX2 incluye:



POTENCIA
El botón de velocidad está ubicado cómodamente para un cambio rápido.

VERSATILIDAD
Doble acción: "órbita aleatoria con rotación forzada" e "órbita aleatoria con rotación libre".

ERGONOMÍA
Agarre diseñado ergonómicamente, brinda control y precisión en una variedad de aplicaciones.

DURABILIDAD
Cubiertas de flujo de aire ayudan a prevenir que las fibras de madera entren al motor.



Esmeriladora angular GA7911

CM 1
154

Potencia	1,900W
Diámetro de disco	180mm (7")
Velocidad sin carga	7,000rpm
Longitud total	411mm (16-1/4")
Peso neto	5.5kg (12.2lbs)

• Empuñadura lateral

No incluye bridas ni guardas



PO5000CX2 incluye:
almohadilla blanca 1pz
almohadilla naranja 1pz
almohadilla negra 1pz

CM 3
Modo rotativo orbital
Modo excéntrico

Pulidora de doble acción PO5000C / PO5000CX2

Potencia	900W
Diámetro de almohadilla	125mm (5") / 150mm (6")
Órbitas por minuto	0-6,800
Velocidad por minuto	0-13,600
Velocidad sin carga	0-780
Dimensiones (LxAxA)	451x123x134 (17-3/4"x4-7/8"x5-1/4")
Peso neto	2.8kg (6.2lbs)

• PO5000C: Llave hexagonal, almohadilla
PO5000CX2: Llave hexagonal, almohadilla blanca (1pz), almohadilla naranja (1pz), almohadilla negra (1pz)



Lijadora pulidora 9227C

CM 1
303

Potencia	1,200W
Diámetro del disco de lija	180mm (7")
Respaldo de hule	180mm (7")
Velocidad sin carga	0 - 3,000rpm
Longitud total	470mm (18-1/2")
Peso neto	3.0kg (6.6lbs)

• Respaldo de hule, empuñadura superior, llave hex



Lijadora pulidora 9237C

CM 3
180mm (7")

Potencia	1,200W
Capacidad	180mm (7")
Velocidad sin carga	0-3,200
Dimensiones (LxAxA)	431x198x187mm (17"x7-3/4"x7-3/8")
Peso neto	3.4kg (7.5lbs)
Cable de conexión	2.5m (8.2ft)

• Respaldo de hule, empuñadura superior, llave hex



Rectificador GD0603

CM 6
64

Potencia	240W
Capacidad	Collet : 6mm ó (1/4")
Diámetro máx. del disco	19mm
Diámetro de empuñadura	65mm
Velocidad sin carga	28,000rpm
Dimensiones (LxAxA)	289x64x67mm (11-3/8"x2-1/2"x2-5/8")
Peso neto	0.97kg (2.1lbs)

• Llaves (2pz)



La herramienta no incluye accesorios



Rectificador GD0600

CM 5
325

Potencia	400W
Capacidad	Collet : 3mm-6mm
Velocidad sin carga	25,000rpm
Dimensiones (LxAxA)	358x82x82mm (14-1/8"x3-1/4"x3-1/4")
Peso neto	1.7kg (3.7lbs)

• Llaves (2pz)



La herramienta no incluye accesorios



Rectificador	325
GD0601	6mm (1/4")
Potencia	400W
Diámetro del disco	38mm (1-1/2")
Capacidad	Collet : 3mm-6mm o 1/8-1/4"
Velocidad sin carga	25,000rpm
Dimensiones (LxAxA)	359x82x82mm (14-1/8"x3-1/4"x3-1/4")
Peso neto	1.68-1.84kg (3.70-4.06lbs)
Cable de conexión	2.5m (8.2ft)

- Llaves (2pz)

La herramienta no incluye accesorios



Rectificador	318
GD0801C	8mm (1/4")
Potencia	750W
Capacidad	Collet : 3,6,8mm (1/8", 1/4")
Velocidad sin carga	7,000-29,000rpm
Dimensiones (LxAxA)	390x75x88mm (15-3/8"x2-15/16"x3-1/2")
Peso neto	2.0kg (4.3lbs)

- Llaves (2pz)

La herramienta no incluye accesorios



Rectificador	318
GD0800C	8mm (1/4")
Potencia	750W
Capacidad	Collet : 3mm - 8mm
Velocidad sin carga	7,000-28,000rpm
Dimensiones (LxAxA)	371x75x75mm (14-5/8"x2-15/16"x2-15/16")
Peso neto	1.7kg (3.7lbs)
Cable de conexión	2.5m (8.2ft)

- Llaves (2pz)

La herramienta no incluye accesorios



Rectificador	318
GD0811C	8mm (1/4")
Potencia	750W
Capacidad	Collet : 8mm (1/4")
Velocidad sin carga	1,800-7,000rpm
Dimensiones (LxAxA)	390x75x88mm (15-3/8"x2-15/16"x3-1/2")
Peso neto	2.0kg (4.4lbs)
Cable de conexión	2.5m (8.2ft)

- Llaves (2pz), empuñadura

La herramienta no incluye accesorios



Rectificador	318
GD0810C	8mm (1/4")
Potencia	750W
Capacidad	Collet : 3mm - 8mm
Velocidad sin carga	1,800-7,000rpm
Longitud total	371mm (14-5/8")
Peso neto	1.7kg (3.8lbs)
Cable de conexión	2.5m (8.2ft)

- Llaves (2pz)

La herramienta no incluye accesorios



Esmeril recto	204
GS6000	150mm (6")
Potencia	750W
Diámetro del disco	150mm (6")
Diámetro del árbol	12.7mm (1/2")
Velocidad sin carga	5,600rpm
Longitud total	590mm (23-1/4")
Peso neto	5.3kg (11.6lbs)
Cable de conexión	2.5m (8.2ft)

- Llave, soporte para llave, llave hex

La herramienta no incluye accesorios



Esmeril de banco	150mm (6")
GB602	
Potencia	250W
Diámetro de disco	150mm (6")
Distancia entre discos	6.4 mm (1/4") / 16 mm (5/8")
H.P.	1/3
Velocidad sin carga	2,850 (50Hz) / 3,450 (60Hz)
Longitud total	375 x 348 x 286 mm (14-9/64 x 13-45/64 x 11-17/64")
Peso neto	9.27 - 8.93 kg (19.69 - 20.44 lbs.)

- Protector (2pz), ruedas de esmeril (2pz), llave (2pz), gafas de seguridad



Esmeril de banco	205mm (8")
GB801	
Potencia	550W
Diámetro de disco	205 mm (8")
Distancia entre discos	19 mm (3/4")
H.P.	3/4
Velocidad sin carga	2,850 (50Hz) / 3,450 (60Hz)
Longitud total	395 x 265 x 333mm (15-9/16 x 10-7/16 x 13-7/64")
Peso neto	19.91 - 19.63 kg (43.89 - 43.28 lbs.)

- Protector (2pz), ruedas de esmeril (2pz), llave (2pz), gafas de seguridad





CM 1

Esmeril de banco

GB601 150mm (6")

Potencia	240W
Diámetro de disco	150mm (6")
Distancia entre discos	280mm (11")
H.P.	1/3
Velocidad sin carga	2.850 (50Hz) / 3.450 (60Hz)
Longitud total	378mm (14-7/8")
Peso neto	10.9kg (24lbs)

- Protector, 2 ruedas de esmeril



CM 1

Esmeril de banco

GB800 205mm (8")

Potencia	540W
Diámetro de disco	205mm (8")
Distancia entre discos	345mm (13-9/16")
H.P.	3/4
Velocidad sin carga	2.850 (50Hz) / 3.450 (60Hz)
Longitud total	455mm (18")
Peso neto	18.5kg (40.8lbs)

- Protector, 2 ruedas de esmeril



Incluye estuche para accesorios

CM 2

Multiherramienta

TM3010CK 459 mm

Potencia	320W
Oscilaciones por minuto	6,000-20,000
Dimensiones (LxAxA)	283x68x87mm (11-1/8"x2-11/16"x3-7/16")
Peso neto	1.6Kg(3.7lbs)
Cable de conexión	2.5m(8.2ft)

- Maletín, estuche porta accesorios

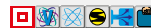

CM 8

Multiherramienta

TM3000C 459 mm

Potencia	320W
Oscilaciones por minuto	6,000-20,000
Dimensiones (LxAxA)	275x64x92mm (10-7/8"x2-1/2"x3-5/8")
Peso neto	1,4kg (3,1lbs)

- Llave hex



SJST

Cepillo para concreto

PC5010C 125mm (5")

Potencia	1,400W
Diámetro del disco	125mm (5")
Eje	22.23mm (7/8")
Velocidad sin carga	4,000 - 9,000 rpm
Dimensiones (LxAxA)	350x231x179 mm (13-3/4"x9-1/8"x7")
Peso neto	2.4kg (5.5lbs)

- Llave de tuercas, guarda recolectora de polvo, maletín



CM 1

Cepillo de concreto

PC5000C 253 mm

Potencia	1.400W
Diámetro de disco	125mm (5")
Eje	22.23mm (7/8")
Velocidad sin carga	10,000rpm
Dimensiones (LxAxA)	437x235x195mm (17-1/8"x9-1/4"x7-5/8")
Peso neto	4.0kg (8.9lbs)

- Disco de diamante, llave de tuercas, llave hex, bolsa para polvo, juego de cepillo, empuñadura superior.



CM 1

Cepillo de concreto

PC5001C 253 mm

Potencia	1,400W
Diámetro de disco	125mm (5")
Velocidad sin carga	10,000rpm
Dimensiones (LxAxA)	479x182x195mm (18-13/16"x7-1/8"x7-5/8")
Peso neto	5.1kg (11.2lbs)

- Disco de diamante, llave de tuercas, llave hex, bolsa para polvo, juego de cepillo, empuñadura superior



Interruptor* anti-descarga

CM 4

Pulidora de granito / mármol

PW5001C 318 mm

Potencia	900W
Diámetro del respaldo:	100-125mm (4-5")
Velocidad sin carga	2,000-4,000rpm
Longitud total	359mm (14-1/8")
Peso neto	2.3kg (5.1lbs)

- Respaldo de goma con velcro 100(5/8"), empuñadura lateral, llave



*Impide la descarga eléctrica al operador



Interruptor* anti-descarga

CM 2

Lijadora para mármol, granito y concreto

PK5011C 204 mm

Potencia	1,600W
Diámetro de disco	125mm (5")
Velocidad sin carga	2,000-5,500rpm
Dimensiones (LxAxA)	468x159x155mm (18-1/2"x6-1/4"x6-1/8")
Peso neto	3.8kg (8.4lbs)

- Respaldo de goma, empuñadura lateral, llave de tuercas, lijas (9pz)



*Impide la descarga eléctrica al operador



CM 5

Lijadora de banda

408

9032 9mmx533mm(3/8"x21")

Potencia	500W
Tamaño de banda	9x533mm (3/8"x21")
Velocidad de banda	300-1,700m/min. (980-5,600ft/min)
Máx. profundidad de lijado	110mm (4-5/16")
Longitud total	420mm (16-1/2")
Peso neto	1.6kg (3.5lbs)

• Banda de lija



CM 5

Lijadora de banda

408

9031 30mmx533mm(1-3/16"x21")

Potencia	500W
Tamaño de banda	30 x 533mm (1-3/16"x 21")
Velocidad de banda	200 - 1,000m/min. (656 - 3,280ft/min)
Longitud total	380mm (15")
Peso neto	2.1kg (4.6lbs)

• Banda de lija



CM 3

Lijadora de banda

408

9911 / 9910 76mm x 457mm (3"x18")

Potencia	650W
Tamaño de banda	76x457mm (3"x 18")
Velocidad de banda	9911: 75 - 270m / min. (250 - 900ft/ min) 9910: 270m / min. (900ft/ min)
Longitud total	262mm (10-5/16")
Peso neto	2.7kg (6.0lbs)

• Banda de lija, bolsa recolectora



CM 1

Lijadora de banda

124

9924DB 76mmx610mm(3"x24")

Potencia	850W
Tamaño de banda	76 x 610, 620mm (3"x 24, 24-3/8")
Velocidad de banda	400m / min. (1,300ft/ min)
Longitud total	355mm (14")
Peso neto	4.8kg (10.6lbs)

• Banda de lija, base de grafito, bolsa recolectora



CM 1

Lijadora de banda

303

9403 100mm x 610mm (4"x24")

Potencia	1,200W
Tamaño de banda	100 x 610mm (4"x 24")
Velocidad de banda	500m / min. (1,640ft/ min)
Longitud total	353mm (13-7/8")
Peso neto	5.7kg (12.6lbs)

• Banda de lija, bolsa recolectora



CM 3

Lijadora de banda

303

9404 100mm x 610mm (4"x24")

Potencia	1,010W
Tamaño de banda	100 x 610mm (4"x 24")
Velocidad de banda	210 - 440m /min. (660 - 1,440ft/min)
Longitud total	334mm (13-1/8")
Peso neto	4.8kg (10.6lbs)

• Banda de lija, bolsa recolectora



CM 3

Lijadora orbital

75

BO3710

Potencia	190W
Tamaño del respaldo	92x185mm (3-5/8" x 7-1/4")
Tamaño de la hoja de lija	93x228mm (3-5/8" x 9")
Orbitas por minuto (opm)	11,000
Dimensiones (LxAxA)	253x92x153mm (10"x3-5/8"x6")
Peso neto	1.6kg (3.5lbs)

• Papel lija, placa perforadora, bolsa para polvo



CM 3

Lijadora orbital

407

9046

Potencia	600W
Tamaño del respaldo	115 x 229mm (4-1/2" x 9")
Tamaño de la hoja de lija	115 x 280mm (4-1/2" x 11")
Orbitas por minuto (opm)	6,000
Longitud total	283mm (11-1/8")
Diámetro de orbita	5mm (3/16")
Peso neto	3.1kg (6.8lbs)

• Hojas de lija (6pz), bolsa recolectora de polvo



CM 8

Lijadora orbital

407

BO4556 / BO4556K

Potencia	200W
Tamaño del respaldo	112x102mm (4-3/8" x 4")
Tamaño de la hoja de lija	114x140mm (4-1/2" x 5-1/2")
Orbitas por minuto (opm)	14,000
Dimensiones (LxAxA)	131x112x141mm (5-1/8"x4-3/8"x5-9/16")
Peso neto	1.1kg (2.5lbs)

• Papel lija, bolsa para polvo, placa perforadora
BO4556K: maletín



CM 8
Lijadora de acabado
419
BO4565

Potencia	200W
Tamaño del respaldo	112x190mm(4-3/8"x7-1/2")
Tamaño de la hoja de lija triangular	114x102mm(4-1/2"x4")
Orbitas por minuto (opm)	14,000
Dimensiones (LxAxA)	219x112x139xmm(8-5/8"x4-3/8"x5-1/2")
Peso neto	1.2kg (2.6lbs)
Cable de conexión	2.0m (6.6ft)

- Papel lija, bolsa para polvo

CM 8
Lijadora orbital
407
BO4557

Potencia	180W
Tamaño del respaldo	112 x 102mm (4-3/8" x 4")
Tamaño de la hoja de lija	114 x 140mm (4-1/2" x 5-1/2")
Orbitas por minuto (opm)	14,000
Dimensiones (LxAxA)	131x12x137mm (5-1/8"x4-3/8"x5-3/8")
Peso neto	1.0kg (2.1lbs)

- Papel lija, bolsa para polvo, base, placa perforadora

419
Lijadora de acabado
BO4901

Potencia	330W
Tamaño almohadilla	115x229mm (4-1/2"x9")
Tamaño de la hoja de lija	115x280mm (4-1/2"x11")
Orbitas por minuto (opm)	10,000
Longitud total	289mm (11-3/8")
Peso neto	2.8kg (6.2 lbs)
Cable de conexión	2.5m (8.2 ft)

CM 6
Lijadora excéntrica
407
BO5030

Potencia	300W
Tamaño del respaldo	123mm (4-7/8")
Diámetro del disco de lija	125mm (5")
Orbitas por minuto (opm)	12,000
Dimensiones (LxAxA)	153x123x153mm (6"x4-7/8"x6")
Peso neto	1.3kg (2.9lbs)

- Disco (7430818), bolsa para polvo.

CM 6
Lijadora excéntrica
75
BO5041

Potencia	300W
Tamaño del respaldo	123mm (4-7/8")
Diámetro del disco de lija	125mm (5")
Orbitas por minuto (opm)	4,000-12,000
Dimensiones (LxAxA)	218x123x153mm (8-5/8"x4-7/8"x6")
Peso neto	1.4kg (3.1lbs)

- Disco abrasivo grano 120, bolsa para polvo (16600784), empuñadura

CM 4
Lijadora excéntrica
407
BO6030JX

Potencia	310W
Dia. del respaldo	150mm (6")
Diámetro del disco de lija	150mm (6")
Orbitas por minuto (opm)	4,000-10,000
Longitud total	309mm (12-1/8")
Dimensiones de orbita	3.0mm (1/8")
Peso neto	2.4kg (5.2lbs)

- Disco de lija, bolsa recolectora de polvo y paquete de lijas

CM 1
Lijadora excéntrica
326
BO6050J
150mm(6")

Potencia	750W
Diámetro del respaldo	150mm (6")
Diámetro del disco de lija	150mm (6")
Orbitas por minuto (opm)	1,600-6,800
Dimensiones de órbita	5.5mm(7/32")
Dimensiones	330x155x145mm (13"x6-1/8"x5-3/4")
Peso neto	2.6kg (5.7lbs)
Cable de conexión	2.5m (8.2ft)

- Disco de lija velcro 6" para pintura, empuñadura, boquilla para polvo, protector

CM 4
Lijadora de disco
303
GV7000
180mm(7")

Potencia	900W
Diámetro del disco de lija	180mm (7")
Capacidad	Respaldo : 180mm (7")
Velocidad sin carga	2,500-4,700rpm
Longitud total	210mm (8-1/4")
Peso neto	2.1kg (4.7lbs)

- Disco de lija, respaldo de goma, llave de tuercas, llave, empuñadura

CM 5
Lijadora de disco
75
GV5010
125mm(5")

Potencia	440W
Diámetro del disco de lija	125mm (5")
Capacidad	Respaldo : 120mm (4-3/4")
Velocidad sin carga	4,500rpm
Dimensiones (LxAxA)	200x74x181mm (7-7/8"x2-15/16"x7-1/8")
Peso neto	1.2kg (2.6lbs)

- Disco de lija, respaldo de goma, empuñadura, perno de cabeza, arandela, llave hex.





DXT Tecnología de corte exacto y profundo

PROFUNDIDAD DE CORTE

Unidad de reducción de engranes 3 pasos y guarda posterior retráctil.

Provee larga capacidad de corte en moldura corona y moldura de base.

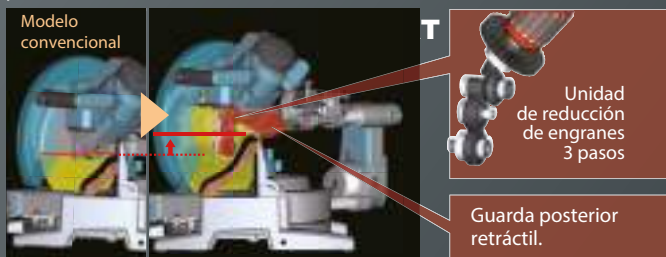

Capacidad de corte diagonal

Arriba de 168mm (6-5/8")
moldura corona (LS1016/L)



Capacidad de corte vertical

Arriba de 120mm (4-3/4")
moldura de base (LS1016/L)



EXACTITUD DE CORTE

Doble mecanismo de deslizamiento

Las ventajas Makita obtenidas por el uso de 4 rieles de acero cortos en lugar de 2 rieles largos son:

- Libre de vibración, corte exacto y preciso.
- Diseño compacto de la herramienta para fácil transportación al lugar de trabajo.

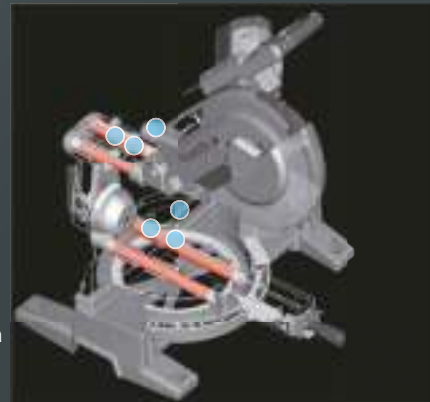

6 Baleros en línea son utilizados para soportar los 4 rieles para un deslizamiento de corte suave y preciso.

Guía de material con doble deslizamiento

Altura total 120mm (4-3/4")

Se anexas secciones altas y bajas que deslizan independientemente para su conveniencia; cada guía superior desliza fuera del corte biselado, y cada guía inferior desliza hacia adentro sosteniendo con seguridad la pieza de trabajo pequeña para un corte preciso y exacto.





DXT
Sierra de inglete telescópica
LS1219L 305mm (12")

Potencia	1,800W
Diámetro del disco	305 mm (12")
Ángulo de Inglete	60° L / 60° R Ángulo biselado: 48° L / 48° R
Máx. capacidad de corte	a 90 grados: 107x363 mm (4-1/4"x14-1/4") a 45 grados: 107x255 mm (4-1/4"x10")
Velocidad sin carga	3,200rpm
Dimensiones (L x A x A)	898x644x725mm (35-1/4"x25-3/8"x28-1/2")
Peso neto	29.3 kg (64.6 lbs)
Cable de conexión	2,5 m (8,2 ft)

• Disco de Carburo de Tungsteno TCT, bolsa para polvo, regla triangular, tornillo de banco vertical, llave para dados, llave hex, soporte



Sierra de inglete telescópica
LS1017L 255mm (10")

Potencia	1,430W
Máx. capacidad de corte	a 0 grados: 91x305mm (3-5/8"x12") a 45 grados: 91x215mm (3-5/8"x8-1/2")
Diámetro del disco	255 - 260mm (10 - 10-1/4")
Velocidad sin carga	4,200rpm
Dimensiones (LxAxA)	825x536x581mm (32-1/2"x21-1/8"x22-7/8")
Peso neto	19.5kg (43.0lbs)

• Disco de carburo de tungsteno TCT, prensa vertical, llave de tuercas, regla triangular, bolsa para polvo, depósito.



DXT
Sierra de inglete telescópica
LS1019L 260mm (10-1/4")

Potencia	1.510W
Diámetro del disco	255 / 260 mm (10 / 10-1/4")
Ángulo de Inglete	60° L / 60° R Ángulo biselado: 48° L / 48° R
Máx. capacidad de corte	a 90 grados: 91 x 279 mm (3-5/8" x 11") a 45 grados: 91 x 197 mm (3-5/8" x 7-3/4")
Velocidad sin carga	3,200rpm
Dimensiones (L x A x A)	805x603x660mm (31-3/4"x23-3/4"x26")
Peso neto	25.1 kg (55.3 lbs.)
Cable de conexión	2,5 m (8,2 ft)

• Disco de carburo de tungsteno TCT, bolsa para polvo, regla triangular, tornillo de banco vertical, llave para dados, llave hexagonal, soporte



Sierra de inglete compuesta
LS0815FL 216mm (8-1/2")

Potencia	1,400W
Máx. capacidad de corte	a 0 grados: 65x305mm (2-9/16"x12") a 45 grados: 50,5x305mm (2"x12")
Diámetro del disco	216mm (8-1/2")
Velocidad sin carga	5,000rpm
Dimensiones (LxAxA)	755x450x488mm (29-3/4"x17-3/4"x19-1/4")
Peso neto	14.1kg (31.1lbs)
Cable de conexión	2.5m (8.2ft)

• Disco de carburo, llave de tubo, soporte, bolsa para polvo, guía vertical, regla triangular



Sierra de inglete compuesto
LS1221 305mm (12")

Potencia	1,650W
Máx. capacidad de corte	a 0 grados: 98x153mm (3-7/8"x6") a 45 grados: 70x149mm (2-3/4"x5-7/8")
Diámetro del disco	305mm (12")
Velocidad sin carga	4,000rpm
Dimensiones (LxAxA)	674x610x607mm (26-1/2"x24"x23-7/8")
Peso neto	16.8kg (37.0lbs)

• Disco de carburo, escuadra, codo, llave de tubo, bolsa recolectora



Sierra de inglete compuesto
LS1040F / LS1040FX1 255mm(10")

Potencia	1,650W
Máx. capacidad de corte	a 0 grados: 90.5x95mm (3-9/16"x3-3/4") a 45 grados: 90.5x67mm (3-9/16"x2-5/8")
Diámetro del disco	255 - 260mm (10 - 10-1/4")
Velocidad sin carga	4,600rpm
Dimensiones (LxAxA)	530x532x476mm (20-7/8"x21"x18-3/8")
Peso neto	12.6kg (27.8lbs)

• Llave de tubo, bolsa recolectora, 2 depósitos, escuadra, disco
LS1040FX1: Disco para aluminio de 100 dientes



Sierra de inglete
LS1030N / LS1030NX1 260mm(10-1/4")

Potencia	1,650W
Máx. capacidad de corte	a 0 grados: 90,5x95mm (3-9/16"x3-3/4") a 45 grados: 90,5x67mm (3-9/16"x2-5/8")
Diámetro del disco	255 (10") - 260mm (10-1/4")
Velocidad sin carga	4,600rpm
Dimensiones (LxAxA)	476x530x532mm (18-3/4"x20-7/8"x21")
Peso neto	12,1kg (26,7lbs)

• LS1030NX1: Disco para aluminio de 100 dientes



Sierra de inglete compuesto
MLS100 / MLS100X1 255mm (10")

Potencia	1,500W
Capacidad	a 0 grados: 75x130mm (2-15/16"x5-1/8") a 45 grados: 75x90mm (2-15/16"x3-1/2")
Diámetro del disco	255mm (10")
Velocidad sin carga	4,200rpm
Dimensiones (LxAxA)	610 x 485 x 515mm (24" x 19-1/8" x 20-1/4")
Peso neto	14.7kg (32.4lbs)
Cable de conexión	2.5m (8.2ft)

• Disco de carburo de tungsteno, llave, bolsa para polvo, soportes (2pz), tornillo, regla triangular, base.
MLS100X1: disco para aluminio de 100 dientes



Sierra de inglete con base superior
LH1201FL 305mm (12")

Potencia	1,650W
Máx. capacidad de corte	a 0 grados: 95x155mm (3-3/4"x6-1/8") a 45 grados: 64x155mm (2-1/2"x6-1/8")
Diámetro del disco	305mm (12")
Velocidad sin carga	3,800rpm
Dimensiones (LxAxA)	610x535x692mm (24"x21"x27-1/4")
Peso neto	20.7kg (45.6lbs)





CM 1

Sierra de inglete con base superior 154
LH1040F 260mm (10-1/4")

Potencia 1,650W
Máx. capacidad de corte
 a 0 grados : 93x95mm (3-5/8"x3-3/4")
 a 45 grados : 53x95mm (2-1/6"x3-3/4")
Diámetro del disco 260mm (10-1/4")
Velocidad sin carga 4,800rpm
Dimensiones (LxAxA) 530x476x535mm (20-7/8"x18-3/4"x21")
Peso neto 14.3kg (31.5lbs)



CM 1

Sierra alternativa 154
LF1000 260mm (10-1/4")

Potencia 1,650W
Máx. capacidad de corte
 a 0 grados : 20x210mm (13/16"x8-1/4")
 a 0 grados : 68x155mm (2-11/16"x6-1/8")
 a 45 grados : 50x150mm (2"x5-7/8")
Diámetro del disco 260mm (10-1/4")
Velocidad sin carga 2,700rpm
Dimensiones (LxAxA) **Sierra de inglete** : 660x650x1,220mm (26"x25-1/2"x48")
Sierra de banco : 660x650x1,060mm (26"x25-1/2"x41-3/4")
Peso neto 36.0kg (79.4lbs)



CM 1

Sierra de banco 154
2704 255mm (10")

Potencia 1,650W
Máx. capacidad de corte
 a 0 grados : 91mm (3-5/8")
 a 45 grados : 63mm (2-1/2")
Diámetro del disco 255mm (10")
Velocidad sin carga 4,800rpm
Corte Inglete Capacidad -0.5 - 45.5
Dimensiones (LxAxA) 665x766x344mm (26-1/4"x30-1/4"x13-1/2")
Peso neto 34.9kg (76.9lbs)



CM 1

Sierra de banco JM23000123
MLT100 255mm (10")

Potencia 1,500W
Máx. capacidad de corte
 a 0 grados : 91mm (3-9/16")
 a 45 grados : 63mm (2-1/2")
Diámetro del disco 255mm (10")
Velocidad sin carga 4,300rpm
Dimensiones (LxAxA) 726x984x333mm (28-1/2"x38-3/4"x13-1/8")
Peso neto 34.1kg (75.2lbs)



CM 2

Sierra circular 154
5007MG 185mm (7-1/4")

Potencia 1,800W
Máx. capacidad de corte
 a 0 grados : 63.5mm (2-1/2")
 a 45 grados : 45mm (1-3/4")
Diámetro del disco 185mm (7-1/4")
Velocidad sin carga 5,800rpm
Dimensiones (LxAxA) 317x240x265mm (12-1/2"x9-1/2"x10-3/8")
Peso neto 4.8kg (10.6lbs)

● Disco de carburo, llave hex. regla guía



Base y guarda de magnesio



CM 2

Sierra circular 154
5007NK 185mm (7-1/4")

Potencia 1,800W
Máx. capacidad de corte
 a 0 grados : 63.5mm (2-1/2")
 a 45 grados : 45mm (1-3/4")
 a 50 grados : 35mm (1-3/8")
Diámetro del disco 185mm (7-1/4")
Velocidad sin carga 5,800rpm
Dimensiones (LxAxA) 317x240x265mm (12-1/2"x9-1/2"x10-3/8")
Peso neto 5.2kg (11.5lbs)

● Disco de carburo, llave hexagonal, maletín



CM 1

Sierra circular de transmisión 154
5377MG 185mm (7-1/4")

Potencia 1,800W
Máx. capacidad de corte
 a 0 grados : 60mm (2-3/8")
 a 45 grados : 44mm (1-3/4")
 a 50 grados : 40mm (1-9/16")
Diámetro del disco 185mm (7-1/4")
Velocidad sin carga 4,500rpm
Dimensiones (LxAxA) 450x183x254mm (17-3/4"x7-1/4"x10")
Peso neto 6.0kg (13.2lbs)

● Disco de carburo, llave hex

Base y guarda de magnesio



CM 1

Sierra circular de transmisión 154
5477NB 185mm (7-1/4")

Potencia 1,800W
Máx. capacidad de corte
 a 0 grados : 60mm (2-3/8")
 a 45 grados : 44mm (1-3/4")
 a 50 grados : 40mm (1-9/16")
Diámetro del disco 185mm (7-1/4")
Velocidad sin carga 4,500rpm
Dimensiones (LxAxA) 442x183x254mm (17-3/8"x7-1/4"x10")
Peso neto 6.5kg (14.3lbs)

● Disco de carburo, llave hex





CM 2

Sierra circular
HS7600 / HS7600K 185mm (7-1/4")

Potencia	1,200W
Máx. capacidad de corte	a 90 grados : 64mm (2-1/2") a 45 grados : 42mm (1-5/8")
Diámetro del disco	185mm (7-1/4")
Velocidad sin carga	5,200rpm
Dimensiones (LxAxA)	309 x 234 x 255mm (12-1/8" x 9-1/4" x 10")
Peso neto	3.9kg (8.6lbs)
Cable de conexión	2.5m (8.2ft)

- Disco de carburo de tungsteno, llave hex, guía
HS7600K: maletín



Sierra circular
HS7010 / HS7010K 185mm (7-1/4")

Potencia	1,600W
Máx. capacidad de corte	a 90 grados : 65 / 67 mm (2-9/16" / 2-5/8") a 45 grados : 44 / 45 mm (1-3/4" / 1-3/4")
Diámetro del disco	185 - 190 mm (7-1/4" / 7-1/2")
Velocidad sin carga	5,500rpm
Dimensiones (LxAxA)	300 x 240 x 261mm (11-3/4" x 9-1/2" x 10-1/4")
Peso neto	4.0 kg (8.9 lbs)
Cable de conexión	2.5m (8.2ft)

- Disco de carburo de tungsteno, llave hex, guía
HS7010K: maletín



CM 1

Sierra circular
5008MG 210mm (8-1/4")

Potencia	1,800W
Máx. capacidad de corte	a 0 grados: 75,5mm (3") a 45 grados: 57mm (2-1/4")
Diámetro del disco	210mm (8-1/4")
Velocidad sin carga	5,200rpm
Dimensiones (LxAxA)	332 x 243 x 277mm (13-1/8" x 9-9/16" x 10-7/8")
Peso neto	5.1kg (11.4lbs)

- Disco de carburo, llave hex, regla guía.



Base y guarda de magnesio



CM 1

Sierra circular
N5900B 235mm (9-1/4")

Potencia	2,000 W
Máx. capacidad de corte	a 0 grados : 85mm (3-3/8") a 45 grados : 60mm (2-3/8") a 50 grados : 53mm (2-1/16")
Diámetro del disco	235mm (9-1/4")
Velocidad sin carga	4,100rpm
Longitud total	380mm (15")
Peso neto	7.2kg (15.9lbs)

- Disco de carburo, llave hex, regla guía.



CM 2

Sierra Circular
HS0600 260 / 270mm (10-1/4")

Diámetro del disco	260 / 270 mm (10-1/4" / 10-5/8")
Máx. capacidad de corte	a 90 grados : 97 mm (3-13/16") a 45 grados : 69 mm (2-3/4")
Velocidad sin carga	4,100rpm
Dimensiones (LxAxA)	410x260x310mm (16-1/8"x10-1/4"x12-1/4")
Peso neto	7,3 kg (16,1 lbs)
Cable de conexión	2.5 m (8.2 ft.)

- Disco de carburo de tungsteno TCT, llave hexagonal, guía de corte al hilo (regla guía)



CM 1

Sierra de incisión
SP6000R30 / R15 / Z 165mm (6-1/2")

Potencia	1,300 W
Capacidad	A 0°: 56mm (2-3/16") A 45°: 40mm (1-9/16") A 48°: 38mm (1-1/2")
Diámetro de disco	165mm (6-1/2")
Velocidad sin carga	2,000-5,800 rpm.
Dimensiones (LxAxA)	341x225x250mm (13-3/8"x7-8"x9-7/8")
Peso neto	4.1 Kg (9lbs)
Cable de conexión	2.5 mm(8.2ft)

- Disco de carburo de tungsteno, llave hex
SP6000R30 guía de corte 1.5m (199141-8) 2pz, juego de adaptadores (198885-8)
SP6000R15 guía de corte 1.5m (199141-8)



CM 4

Sierra caladora
4350T / 4350FCT

Potencia	4350T: 580W 4350FCT: 720W
Capacidad	Madera : 135mm (5-5/16") Acero : 10mm (3/8")
Longitud de recorrido	26mm (1")
Carreras por minuto	800 - 2,800
Dimensiones (LxAxA)	236x73x207mm (9-1/4"x2-7/8"x8-1/8")
Peso neto	2.6kg (5.7lbs)
Cable de conexión	4350FCT: 2.5m (8.2ft)

- Llave hex, juego de seguetas,
4350T: cubierta de base, dispositivo anti-astillas



CM 4

Sierra caladora
JV0600K

Potencia	650W
Capacidad	Madera : 90mm (3-1/2") Acero : 10mm (3/8")
Longitud de recorrido	23mm (7/8")
Carreras por minuto	500 - 3,100
Dimensiones (LxAxA)	236x77x199mm (9-1/4"x3"x7-7/8")
Peso neto	2.4kg (5.2lbs)

- Llave hex, juego de seguetas



CM 5

Sierra caladora
4328K

Potencia	450W
Capacidad	Madera : 65mm (2-9/16") Acero : 6mm (1/4")
Longitud de recorrido	18mm (11/16")
Carreras por minuto	500 - 3,100
Dimensiones (LxAxA)	217x77x197mm (8-1/2"x3"x7-3/4")
Peso neto	1.8kg (4.0lbs)

- Llave hex, juego de seguetas





CM 5

Sierra caladora

75

4327K

Potencia	450W
Capacidad	Madera : 65mm (2-9/16") Acero : 6mm (1/4")
Longitud de recorrido	18mm (11/16")
Carreras por minuto	500 - 3,100
Dimensiones (LxAxA)	224x77x197mm (8-7/8"x3"x7-3/4")
Peso neto	1.9kg (4.2lbs)

- Llave hex, juego de seguetas



CM 5

Sierra caladora

75

4326

Potencia	450W
Capacidad	Madera : 65mm (2-9/16") Acero : 6mm (1/4")
Longitud de recorrido	18mm (11/16")
Carreras por minuto	3,100
Dimensiones (LxAxA)	224x77x197mm (8-7/8"x3"x7-3/4")
Peso neto	1.9kg (4.2lbs)

- Llave hex, juego de seguetas



CM 1

Sierra caladora de banco

SJ401

Potencia	140W
Capacidad	Profundidad de corte : 50mm (2") Entrada : 406mm (16")
Longitud de recorrido	18mm (11/16")
Carreras por minuto	400-1,600
Longitud total	600mm (23-5/8")
Peso neto	14.1kg (31lbs)

- Juego de seguetas, llave hex, varilla para cambio de seguetas



CM 1

Sierra cinta

LB1200F

305mm (12")

Potencia	900W
Capacidad	Profundidad de corte : 165mm (6-1/2") Entrada : 305mm (12")
Velocidad de cinta	Alta : (50Hz)800 (60Hz)1,000m (50Hz)2,624 (60Hz) 3,280ft / min Baja : (50Hz)400 (60Hz)500m (50Hz)1,312 (60Hz) 1,640ft / min
Dimensiones (LxAxA)	615x775x1,600mm (24-1/4"x30-1/2"x63")
Peso neto	81,2kg (179,0lbs)

- Juego de sierras de banda, guarda lateral, vara de impulso, boquillas, llave hex.



CM 3

Cepillo

KP0810C

82mm (3-1/4")

Potencia	1050W
Ancho de cepillado	82mm (3-1/4")
Profundidad de cepillado	4mm (5/32")
Velocidad sin carga	12,000rpm
Dimensiones (LxAxA)	290x168x176mm (11-3/8"x6-5/8"x6-15/16")
Peso neto	3,4kg (7,5lbs)

- Calibrador de cuchillas, guía de profundidad, juego de cuchillas, llave de dado.



Profundidad de encaje: 25mm(1")



CM 3

Cepillo

KP0800

82mm (3-1/4")

Potencia	620W
Ancho de cepillado	82mm (3-1/4")
Profundidad de cepillado	2.5mm (3/32")
Velocidad sin carga	17,000rpm
Dimensiones (LxAxA)	285 x 158 x 158mm (11-1/4"x6-1/4"x6-1/4")
Peso neto	2.6kg (5.7lbs)

- Juego cuchillas, calibrador de cuchillas, llave de dado, boquilla de extracción de polvo



CM 3

Cepillo

1912B

110mm (4-3/8")

Potencia	850W
Ancho de cepillado	110mm (4-3/8")
Profundidad de cepillado	2mm (1/16")
Velocidad sin carga	16,000rpm
Longitud total	355mm (14")
Peso neto	4.2kg (9.3lbs)

- Juego de cuchillas, llave de dado



CM 1

Cepillo

1805N

155mm (6-1/8")

Potencia	1,140W
Ancho de cepillado	155mm (6-1/8")
Profundidad de cepillado	2mm (1/16")
Velocidad sin carga	15,000rpm
Longitud total	445mm (17-1/2")
Peso neto	8.2kg (18.0lbs)

- Juego de cuchillas, llave de dado, porta afilador, calibrador de cuchillas.



CM 1

Cepillo

2012NB

304mm (12")

Potencia	1,650W
Ancho de corte	304mm (12")
Profundidad de corte	Corte de 0 - 150mm: 3mm (1/8") Corte de 150 - 240mm: 1.5mm (1/16")
Velocidad de carga/min.	8.5m (27,9ft)
Medida tabla (AxL)	304 x 771mm (12" x 30-3/8")
Velocidad sin carga	8,500rpm
Dimensiones (LxAxA)	483x771x401mm (19"x30-3/8"x15-13/16")
Peso neto	28,1kg (61,9lbs)

- Llave hexagonal, llave de disco, sujetadores magnéticos (2pz)





Opcional
A-95118

CM 3

**Engalletadora
PJ7000**

458

Potencia	701W
Diámetro del disco	100mm (4")
Velocidad sin carga	11,000rpm
Dimensiones (LxAxA)	302x139x145mm (11-7/8"x5-1/2"x5-3/4")
Peso neto	2.5kg (5.6lbs)

- Cuchilla, guía angular, bolsa para polvo, placa de ajuste, llave de dado



Incluye base 196091-8



Incluye base 196092-6

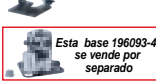

CM 1

Recortadora

454

RT0700CX2 / RT0700C

6mm(1/4")

Potencia	710W
Capacidad	Collet: 6mm (1/4")
Velocidad sin carga	10,000-30,000rpm
Dimensiones (LxAxA)	89x89x200mm (3-1/2"x3-1/2"x7-7/8")
Peso neto	1.8kg (3.9lbs)

- RT0700CX2: guía recta, pinza cónica, llaves (2pz), base 196094-2, 196092-6 y 196091-8
RT0700C: guía paralela, guía copiadora, collet, llaves (2pz)



CM 4

Router

107

3606

6.4mm (1/4")

Potencia	760W
Capacidad	Collet: 6mm (1/4")
Velocidad sin carga	30,000rpm
Longitud total	181mm (7-1/8")
Peso neto	2.5kg (5.5lbs)

- Collet 6mm(1/4"), tuerca para pinza, llaves (2pz).



CM 4

Recortadora

408

3709

6.4mm (1/4")

Potencia	530W
Capacidad	Collet : 6.4mm ó 1/4"
Velocidad sin carga	30,000rpm
Dimensiones (LxAxA)	82x90x199mm (3-1/4"x3-1/2"x7-7/8")
Peso neto	1.5kg (3.3lbs)

- Guía orilladora, guía recta, guía copiadora, broca recta, llaves(2pz), pinza cónica 6mm(1/4"), cubierta anti-astillas.



CM 2

Router

107

RP0900

6.4mm (1/4")

Potencia	900W
Capacidad	Collet : 6.4mm ó (1/4")
Velocidad sin carga	27,000rpm
Dimensiones (LxAxA)	256x110x217mm (10-3/32"x4-5/16"x8-17/32")
Peso neto	2.7kg (6.0lbs)

- Guía recta, punta recta, pinza cónica (2pz), llaves (2pz).



CM 2

Router

203

RP2301FC

12.7mm (1/2")

Potencia	2,100W
Capacidad	Collet : 12.7mm ó (1/2")
Ajuste de profundidad	0 - 70mm (0 - 2-3/4")
Velocidad sin carga	9,000 - 22,000rpm
Dimensiones (LxAxA)	155x294x312mm (6-1/8"x11-5/8"x12-1/4")
Peso neto	6.1kg (13.4lbs)

- Pinza cónica, llave, tornillo M6x135



Tipo ajuste preciso de profundidad



CM 2

Router

203

RP1800

12mm (1/2")

Potencia	1,850W
Capacidad	Anillo : 12mm or 1/2"
Ajuste de profundidad	0 - 70mm (0 - 2-3/4")
Diá. de la base	170mm (6-11/16")
Velocidad sin carga	22,000rpm
Dimensiones (LxAxA)	155x294x312mm (6-1/8"x11-5/8"x12-1/4")
Peso neto	6.0kg (13.2lbs)

- Pinza cónica, llave, tornillo M6x135



Tipo ajuste preciso de profundidad



CM 4

Router

303

RF1101

12.7mm (1/2"-1/4")

Potencia	1,100W
Capacidad	Collet : 6.4mm(1/4") - 12.7mm (1/2")
Ajuste de profundidad	0 - 55mm (2-3/16")
Velocidad sin carga	8,000-24,000rpm
Altura total	223mm (8-3/4")
Cable de conexión	2.5m (8.2 ft)

- Collet 1/2", adaptador 1/4", llaves (2pz)





CM 4

Router

303

RF1100

12.7mm (1/2"-1/4")

Potencia	1100W
Capacidad	Collet: 6.4mm(1/4") - 12.7mm (1/2")
Velocidad sin carga	25,000rpm
Longitud total	283mm (11-1/8")
Peso neto	0.9 kg (2.0lbs)
Cable de conexión	2.5m (8.2 ft)

- Collet 1/2", adaptador 1/4", llaves (2pz)



CM 3

Router

154

3601B

12.7mm (1/2")

Potencia	930W
Capacidad	Collet : 12.7mm ó (1/2")
Diá. de la base	160mm (6-1/4")
Velocidad sin carga	23,000rpm
Altura total	190mm (7-1/2")
Peso neto	3.6kg (7.9lbs)

- Bujé 6mm 1/4", llave (2pz), broca recta condientes de carbono de tungsteno.



CM 2

Sopladora

303

UB1103

Potencia	600W
Volúmen de aire	0 - 4.1m³/min
Presión de aire	0 - 5.7kPa (0-580mm H2O)
Velocidad sin carga	0-16,000rpm
Longitud total	479x185x178mm (18-7/8"x7-1/4"x7")
Peso neto	2.0kg (4.3lbs)

- Boquilla, bolsa para polvo



CM 1

Aspiradora

VC2000L

Potencia	1,000W
Succión máxima	21.0kPa
Capacidad del tanque	20L
Dimensiones (LxAxA)	390 x 385 x 505mm
Peso neto	7.5 kg
Cable de conexión	5 m (16.4 ft)

- Manguera, boquilla de piso, adaptador, tubo de aluminio.



CM 1

Aspiradora (húmedo y seco)

VC2512L

Potencia	1,000W
Máx. flujo de aire	3.6m³ / min
Succión máxima	21.0kPa
Capacidad del tanque	Polvo: 21L / Agua 18L
Dimensiones (LxAxA)	375x390x530mm
Peso neto	7kg (16.4lbs)
Cable de conexión	5m (16.4ft)

- Manguera, tubo de mano, boquilla de hendidura, boquilla de piso, adaptador, tubo de aluminio, bolsas de filtro, bolsas de desecho.



CM 1

Aspiradora (húmedo y seco)

VC3210L

Potencia	1,050W
Pico máx. de flujo de aire	2,0m³ / min
Succión Máx.	22,0kPa
(columna de agua)	(2,240mmH2O)
Capacidad del tanque	Polvo : 32L
	Agua : 27L
Dimensiones (LxAxA)	552x398x685mm (21-3/4"x15-5/8"x27")
Peso neto	14,5kg (32,0lbs)

- Manguera completa 28-3.5 (con abrazadera frontal 38), boquilla 10-33, abrazadera frontal 22, abrazadera frontal 24.



Consumibles opcionales

Filtro de espuma: 19562-5

Prefiltro de tela: 195612-3

Filtro de tela para agua: 195611-5

Filtro: 195441-4



Aspiradora (húmedo y seco)

VC4210L

Potencia	1,200W
Máx. flujo de aire	4.5m³ / min
Succión máxima	25.0kPa
Capacidad del tanque	Polvo: 34L / Agua 30L
Dimensiones (LxAxA)	565x385x605mm
Peso neto	16.0kg (35.3lbs)
Cable de conexión	7.5m (24.6ft)

- Manguera, acoplamiento rápido, adaptador universal para herramientas eléctricas, bolsa de filtro de vellón, bolsa de eliminación, tubo de mano cromado, tubo de metal, boquilla para piso, soporte para Makpac, adaptador de herramienta eléctrica.



CM 20

Pantalla Luz LED

Medidor láser de distancia

LD030P

Rango de medición	0.20 - 30m
Temperatura de funcionamiento	0°C a 40°C
Rango de memoria de temperatura	-25°C - 70°C
Tolerancia de medición típica	+ - 2.0mm /10m
Máx. tolerancia de medición	+ - 3.0mm /10m
Diámetro del punto láser	6mm /10m
Tipo de láser	Clase 2: 635 nm
Fuente de alimentación	AAA 1.5V, 2pzas
Dimensiones (LxAxA)	117x53x25mm (4.5"x2.14"x1")
Peso neto	0.09kg (0.20lbs)

- Batería alcalina (2pz), maletín





CM10

Pantalla Luz LED

Medidor láser de distancia LD050P

Rango de medición	0.05m-50m
Presición máx. de medición	+/- 1.98mm (5/64")
Funciones de medición	7: distancia, área, volumen, permanente, min/máx, suma/resta y pitágoras (2 y 3 puntos)
Tiempo de operación	Con 1 par de baterías AAA hasta 5,000 mediciones
Memoria de medición	las últimas 5 medidas
Función de auto-apagado	Si (incrementa el rendimiento)
Fuente de alimentación	Batería: AAA 1.5V x 2pzas.
Peso neto	0.099kg (0.22lbs)

• Batería alcalina (2pz), correa.



CM10

LD080P con sensor de inclinación.

Pantalla Luz LED

Medidor láser de distancia LD080P / LD080PI

Rango de medición	0.05m-79.8m
Presición máx. de medición	+/- 1.58mm (1/16")
Funciones de medición	9: distancia, área, volumen, permanente, min/máx, suma/resta, replanteo, pitágoras (2 y 3 puntos) y pitágoras altura parcial
Tiempo de operación	Con 1 par de baterías AAA hasta 5,000 mediciones
Memoria de medición	las últimas 20 medidas
Función de auto-apagado	Si (incrementa el rendimiento)
Fuente de alimentación	Batería: AAA 1.5V x 2pzas.
Peso neto	0.29kg (0.6lbs)

• Batería Alcalina (2pz), correa.



CM2

Pistola de calor HG5030 / HG5030K

Potencia	1,600W
Temperatura de aire C°	400 / 550
Temperatura de aire F°	752 / 1,022
Posiciones del interruptor	0 / 1 / 2
Flujo de aire (L/min)	Bajo: 200 / Alto: 400
Flujo de aire (cfm)	Bajo: 7 / Alto: 14
Peso neto	0.56kg (1.2lbs)
Dimensiones (LxAxA)	233x80x208 mm (9-1/8"x3-1/8"x8-3/16")

• HG5030K: maletín



CM4

Pistola de calor HG6530V

Potencia	2,000W
Temperatura de aire C°	50-650
Flujo de aire	550 L/min
Dimensiones (LxAxA)	257x85x206mm (10-1/8"x3-3/8"x8-1/8")
Peso neto	0.72kg (1.6lbs)
Cable de conexión	2.0m (6.6f.)



CM2

Pistola de calor HG6030K

Potencia	1,800W
Temperatura de aire C°	50 / 350 / 550
Temperatura de aire F°	122 / 662 / 1022
Posiciones del interruptor	0 / 1 / 2 / 3
Flujo de aire (L/min)	Bajo: 200 / Medio: 200 / Alto: 400
Flujo de aire (cfm)	Bajo: 7 / Medio: 7 / Alto: 14
Peso neto	0.57kg (1.3lbs)
Dimensiones (LxAxA)	233x80x208 mm (9-1/8"x3-1/8"x8-3/16")

• Maletín



CM2

Pistola de calor HG6031VK

Potencia	1,800W
Temperatura de aire C°	Interruptor posición 1: 50-350 Interruptor posición 2: 80-550
Posiciones del interruptor	0 / 1 / 2
Posiciones del dial	9
Flujo de aire (L/min)	Bajo: 200 / Alto: 400
Flujo de aire (cfm)	Bajo: 7 / Alto: 14
Peso neto	0.67kg (1.5lbs)
Dimensiones (LxAxA)	257x85x206mm (10-1/8"x3-3/8"x8-1/8")

• Maletín



CM2

Pistola de calor HG6531CK

Potencia	2,000W
Temperatura de aire C°	50-650
Flujo de aire	200-550 L/min
Dimensiones (LxAxA)	257x85x206mm (10-1/8"x3-3/8"x8-1/8")
Peso neto	0.71kg (1.5lbs)

• Juego de boquillas.



CM4

Engrapadora de corona media AT1150A

Capacidad	longitud: 25-50mm (1-2") ancho: 11mm (7/16")
Capacidad del magazine	calibre: 16Ga 140pcs
Operación de la presión del aire	0.44-0.83MPa (65-120PSI)
Dimensiones (LxAxA)	290x87x379mm (11-3/8"x3-7/16"x14-1/2")
Peso neto	2.3kg (5.1lbs)

• Aceite, lentes de seguridad, llave hex



Engrapadora neumática

AT638A 18Ga

Capacidad	Longitud : 13 - 38mm (1/2" - 1-1/2")
	Ancho : 5,7mm
	Calibre :18Ga
Capacidad del magazine	100pcs
Operación de la presión de aire	0.49 - 0.83MPa (70 - 120PSI)
Longitud total	230x75x251mm (9"x15"16x9-7/8")
Peso neto	1.2kg (2.7lbs)

- Aceite, gafas de seguridad, maletín.



Clavadora neumática

AF353 23Ga

Capacidad	Longitud : 15 - 35mm (5/8" - 1-3/8")
	Calibre :23Ga
Capacidad del magazine	130pcs
Operación de la presión de aire	0.45 - 0.69MPa (65 - 100PSI)
Dimensiones (LxAxA)	208x66x191mm (8-3/16"x2-5/8"x7-1/2")
Peso neto	0.9kg (2.0bs)

- Aceite, llave hex, gafas de seguridad, adaptador, maletín.



Clavadora neumática

AF635 15Ga

Capacidad	Longitud : 32 - 64mm (1-1/4" - 2-1/2")
	Calibre :15Ga
Capacidad del magazine	100pcs
Operación de la presión de aire	0.49 - 0.83MPa (70 - 120PSI)
Dimensiones (LxAxA)	339x100x309mm (13-8/8"x3-15/16"x12-1/8")
Peso neto	1.8kg (4.0bs)

- Aceite, gafas de seguridad, adaptador, maletín



Clavadora neumática

AF506 18Ga

Capacidad	Longitud : 15 - 50mm (5/8" - 2")
	Calibre :18Ga
Capacidad del magazine	100pcs
Operación de la presión del aire	0.49 - 0.83 MPa (70 - 120 PSI)
Dimensiones (LxAxA)	250x70x256mm (9-7/8"x2-3/4"x10-1/8")
Peso neto	1.3kg (2.9lbs)

- Aceite, gafas de seguridad, adaptador, gancho



Clavadora neumática

AF601 16Ga

Capacidad	Longitud : 25 - 64mm (1" - 2-1/2")
	Calibre :16Ga
Capacidad del magazine	100pcs
Operación de la presión de aire	0.46 - 0.83MPa (65 - 120PSI)
Dimensiones (LxAxA)	304x95x297mm (12"x3-3/4"x11-3/4")
Peso neto	1.7kg (3.8bs)

- Aceite, gafas de seguridad, adaptador, maletín.



Compresor de aire

MAC700 2.0HP

Presión máxima	9bar (130 PSI)
Potencia	2.0HP
Tanque	9.8L
Dimensiones (LxAxA)	458x255x560mm (18"x10"x22")
Peso neto	23.6kg (52lbs)



Compresor de aire

MAC2400 2.5HP

Presión máxima	9bar (130 PSI)
Potencia	2.5HP
Tanque	16L
Dimensiones (LxAxA)	491x476x458mm (19-3/8"x18-3/4"x18")
Peso neto	34.9kg (77lbs)



Compresor de aire

MAC5200 3.0HP

Presión máxima	9.6bar (140 PSI)
Potencia	3.0HP
Velocidad sin carga	3420rpm
Tanque	19.6L
Dimensiones (LxAxA)	735x481x494mm (29"x19"x19-1/2")
Peso neto	39.9kg (88lbs)



MOTOR DE 4 TIEMPOS

Amigable con el medio ambiente



Alto desempeño y diseño compacto

El motor de 4 tiempos Makita es la más reciente tecnología incorporada a nuestra línea de herramientas de combustión, ofreciendo las siguientes ventajas comparadas con motores de tamaño similar de 2 tiempos:

1. Alto desempeño, compacto y ligero
2. Baja emisión de contaminantes
3. Bajo costo de operación
4. Fácil mantenimiento
5. Bajo ruido



Nueva bujía compacta



Sistema de válvulas

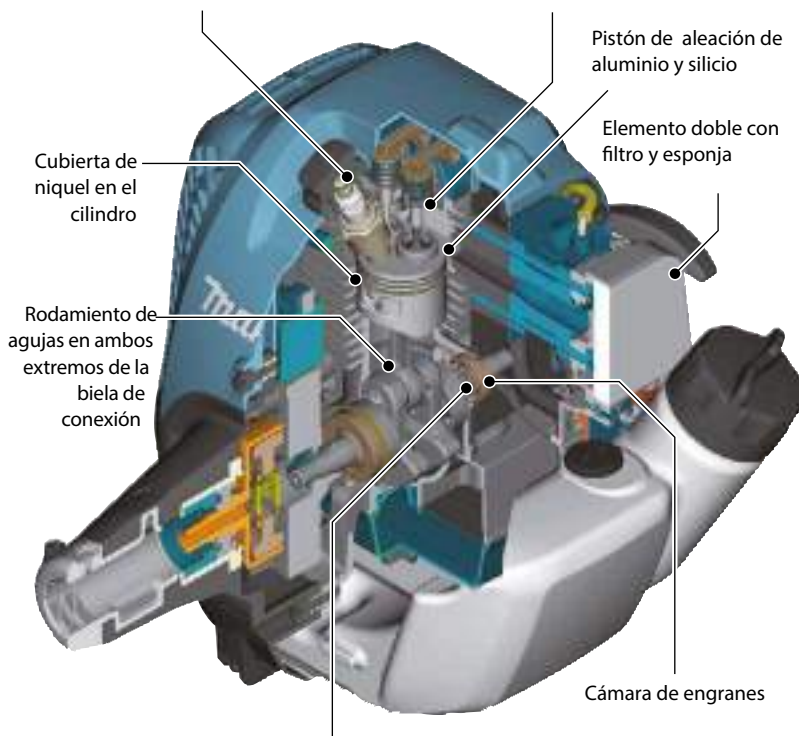

Sistema de descompresión

Contrapeso para facilitar el arranque. La fuerza necesaria para tirar la cuerda de arranque es menor debido al sistema de descompresión centrífuga que caracteriza nuestra novedosa caja de engranes.

LXI AVT MM4
RoHS REACH energy



MAKITA cuenta con una extensa gama de herramientas para trabajo al exterior, que van desde desbrozadoras, cortasetos, motosierras, cortadoras de césped, nebulizadores, fumigadoras etc., todas ellas fabricadas pensando en la protección al medio ambiente, ya que los materiales de las que están hechas son **100% reciclables**.

1. Alto desempeño, compacto y ligero

Un motor de dos tiempos tiene más rpm pero menos fuerza, en cambio un motor de cuatro tiempos tiene menos rpm pero con más fuerza de corte gracias al torque que da la tecnología

Comparado con el motor convencional de 2 tiempos, el motor de 4 tiempos produce aproximadamente de un **20 a un 30% más potencia**, gracias a su alta eficiencia en el proceso de combustión y su bujía más compacta, una de sus nuevas características.

Además, utilizando un único sistema de lubricación, se ha obtenido el motor de 4 tiempos más pequeño del mercado, gracias a la utilización de magnesio en las uniones del embrague y también es uno de los más livianos.

Único sistema de lubricación patentado que permite utilizar el motor de 4 tiempos en multi-posición (Modelos EM / EX).

Al emplear este sistema se puede utilizar las desbrozadoras de 24,5 cc, 33 cc y 43 cc en cualquier posición, como por ejemplo en pendientes, zanjas, maleza, hierba y ramas de diámetro pequeño.

La presión natural cambia en el cárter a causa del movimiento del pistón en el cilindro que está conectado para bombear el aceite en el motor. El aceite es bombeado desde un depósito en la base del motor a través de una red de válvulas de una vía para lograr una lubricación confiable y larga vida útil gracias al Sistema Oil Mist Flow (lubricación vaporizada).

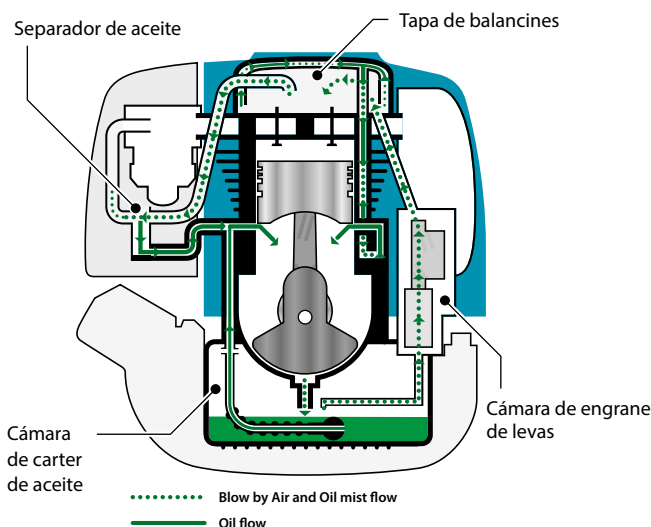

	24.5mL	25.4mL	33.5mL	43.0mL	75.6mL
Certificación, Nivel estándar de emisión de gases: HC+Nox (g/kw-hr)	24.5mL < 50mL CARB/ EPA/ EU "50"	25.4mL < 50mL CARB/ EPA/ EU "50"	33.5mL < 50mL CARB/ EPA/ EU "50"	43mL < 50mL CARB/ EPA/ EU "50"	75.6mL ≥ 50mL CARB/ EPA/ EU "72"
Nivel Certificado de motor 4 tiempos: HC+Nox (g/kw-hr)	27	25	21	17	16
Nivel Certificado de motor 2 tiempos equivalente: HC+Nox (g/kw-hr)	240 (21mL)	205 (24.5mL)	201 (30.5mL)	205 (40.2mL)	204 (48.6mL)

2. Baja emisión de contaminantes

En comparación con un motor equivalente de 2 y 4 tiempos, las emisiones de escape se reducen considerablemente para cumplir con todas las normas ambientales.

Como se muestra en la tabla a la derecha, el nivel de emisiones de escape del motor de 4 tiempos cumple fácilmente con el nivel de las normativas.

3. Bajo costo de operación

A partir de nuestra prueba de comparación entre la desbrozadora con motor de 4 tiempos de 24,5cc de Makita y una desbrozadora de 2 tiempos de gasolina equivalente, se ha comprobado la superioridad del motor de 4 tiempos con respecto al motor de 2 tiempos en su clase tanto en costo total con los resultados que se presentan en la siguiente gráfica:

	24.5cc Motor de 4 Tiempos (gasolina directa)	24.5cc Motor de 2 Tiempos (gasolina mezclada)
Consumo	454ml (ml/h)aprox.	757ml (ml/h)aprox.
Costo de Gasolina	454ml (ml/h)x10 (\$/lt)x200 (h/t)= \$ 908.00	757ml (ml/h)x10 (\$/lt)x200 (h/t)= \$ 1514.00
Aceite Motor de 2 tiempos		\$37 (\$/16oz) x 6 (botes) = \$ 150 aprox.
Aceite Motor de 4 tiempos	240ml x 2(cambios de aceite) \$42x lt=\$ 21aprox.	
Costo total	\$ 929.00.	\$ 1664.00.

4. Fácil mantenimiento

El motor de 4 tiempos de Makita utiliza gasolina con bajo octanaje (Magna). Por lo tanto, el operador omite la preparación y mantenimiento necesarios cuando se usa un motor de 2 tiempos que funciona con mezcla de gasolina/aceite reduciendo el tiempo de las recargas en combustible en el tanque.



5. Bajo nivel de ruido

El bajo nivel de ruido permite realizar la operación sin molestar a otros incluso en lugares públicos como parques, hotelería ó áreas verdes y hospitales.



MM4 Sistema Anti-vibración



CM 1

Desbrozadora EM4351UH 43.0cc

Desplazamiento	43,0cc
Potencia	1,5kW / 2,0HP
Tanque de combustible	0,68L
Tamaño del eje	M10 x 1,25LH
Dimensiones (LxAxA)	1809 x 613 x 517mm (71" x 13-1/4" x 9-7/8")
Peso neto	8,5kg (18,7lbs)

- Cuchilla de 3 filos, juego de herramientas, botella de aceite

Peso neto: sin disco, arnés y combustible.

MM4



CM 1

Desbrozadora EM4350UH 43.0cc

Desplazamiento	43,0cc
Potencia	1,5kW / 2,0HP
Tanque de combustible	0,68L
Tamaño del eje	M10 x 1,25LH
Dimensiones (LxAxA)	1805 x 613 x 438mm (71" x 24-1/8" x 17-1/4")
Peso neto	8,0kg (17,6lbs)

- Cuchilla de 3 filos, juego de herramienta, botella de aceite

Peso neto: sin disco, arnés y combustible.

MM4



Empuñadura tipo D CM 1

Desbrozadora EBH252L 24.5cc

Desplazamiento	24,5cc
Potencia	0,71kW / 0,97HP
Tanque de combustible	0,5L
Tamaño del eje	M10 x 1,25LH
Dimensiones (LxAxA)	1,770x620x490mm (69-3/4"x24-3/8"x19-1/4")
Peso neto	5,2kg (11,5lbs)

- Cabezal de corte nylon, juego de herramientas, arnés

Peso neto: sin disco, arnés y combustible.

MM4



CM 1

Desbrozadora EBH252U 24.5cc

Desplazamiento	24,5cc
Potencia	0,71kW / 0,97HP
Tanque de combustible	0,5L
Tamaño del eje	M10 x 1,25LH
Dimensiones (LxAxA)	1,770x620x490mm (69-3/4"x24-3/8"x19-1/4")
Peso neto	5,7kg (12,6lbs)

- Cuchilla de 4 filos, guarda, arnés simple

Peso neto: sin disco, arnés y combustible.

2st



CM 1

Desbrozadora EM2500U 24.5cc 2 Tiempos

Potencia	0,73kW / 1,0HP
Desplazamiento	24,5cc
Tanque de combustible	0,4L
Tamaño del eje	M8 x 1,25LH
Dimensiones (LxAxA)	1,770x620x410mm (69-3/4"x24-3/8"x16-1/8")
Peso neto	4,5kg (9,9lbs)

- Disco estrella (4 filos), cabeza de corte de nylon, llave de tubo, llave hex, arnés de hombro, correa para hombro, guarda

Peso neto: sin disco, arnés y combustible.

2st



CM 1

Desbrozadora EM3400U 34.0cc 2 Tiempos

Desplazamiento	34,0cc
Potencia	1,15kW / 1,6HP
Mezcla de combustible	50:1
Tanque de combustible	0,75L
Tamaño del eje	M10 x 1,25LH
Nivel de presión acústica	95dB(A)
Nivel de potencia acústica	109,1dB(A)
Nivel de vibración	derecho: 4.4m/s² izquierdo: 4.1m/s²
Dimensiones (LxAxA)	1815x650x435mm (71-1/2"x25-1/2"x17-1/8")
Peso neto	6,4kg (14,1lbs)

- Juego de herramienta

Peso neto: sin arnés y ni combustible.

2st



CM 1

Desbrozadora RBC413U 40.2cc 2 Tiempos

Desplazamiento	40,2cc
Potencia	1,40kW / 1,90HP
Tanque de combustible	1,1L
Tamaño del eje	M10 x 1,25LH
Dimensiones (LxAxA)	1,705x650x435mm (67-3/8"x25-5/8"x17-1/8")
Peso neto	7,1kg (15,7lbs)

- Cuchilla, cabezal, guarda, kit de herramienta

Peso neto: sin arnés y ni combustible.

MM4



CM 1

Desbrozadora EBH341U 24.5cc

Desplazamiento	33,5cc
Potencia	1,07 kW 1.5 PS
Tanque de combustible	0,65L
Tamaño del eje	M10 x 1,25 LH
Dimensiones (LxAxA)	1,810 x 620 x 500mm (71-1/4 x 24-3/8 x 19-3/4")
Peso neto	7,1 kg (15,7 lbs.)

- Cabezal con hilo nylon, guarda, arnés tipo mochila, tubo asimétrico, llave de tubo, llave hex, juego de herramienta.

Peso neto: sin disco, arnés y combustible.

Eléctrico



CM 1

Cortasetos eléctrico UH5570 550mm (21-5/8")

Potencia	550W
Longitud de cuchilla	550mm (21-5/8")
Carreras por minuto	3,200
Espacio entre dientes	18mm (11/16")
Nivel de presión acústica	89,9dB(A)
Nivel de potencia acústica	97,9dB(A)
Nivel de vibración	6,7m/s²
Dimensiones (LxAxA)	970x223x206mm (38-1/4"x8-3/4"x8-1/8")
Peso neto	3,6kg (7,9lbs)
Cable de conexión	0,3m (0,98ft)

- Cubierta de cuchilla, gancho completo, juego de sujetador de cable

CM 1

Eléctrica



CM 1

Cortasetos eléctrico UH4261 420mm (16-1/2")

Potencia	400W
Longitud de cuchilla	420mm (16-1/2")
Carreras por minuto	1.600
Dimensiones (LxAxA)	821 x 194 x 194mm (32-1/4" x 7-5/8" x 7-5/8")
Peso neto	2.8kg (6.2lbs)
Cable de conexión	0.3m (0.98ft)

- Cubierta de cuchilla, gancho completo, juego de sujetador de cable



Eléctrica



CM 1

Sierra de cadena UC4041A 400mm (16")

Longitud de la espada	400mm (16")
Cadena	Paso de la cadena : 3/8" Grosor del diente : 1.1mm(0.043")
Velocidad de la cadena por min.	870m (2,900ft)
Potencia	1,800W
Dimensiones (LxAxA)	455x245x200mm(17-7/8"x9-5/8"x7-7/8")
Peso neto	4.7kg (10.3lbs)



CM 1

Motosierra EA3502S40B 35cc, 400mm (16")

Longitud de la espada	400mm(16")
Cadena	Paso de la cadena: (3/8") Grosor del diente: 1.31mm(0.043") / 1.3mm(0.050")
Desplazamiento	35 cc
Potencia	1.7kW / 2.4HP
Tanque de combustible	0.4L
Tanque de aceite (cadena)	0.28L
Dimensiones (LxAxA)	415x247x273mm (16-3/8"x9-3/4"x10-3/4")
Peso del motor	4,4kg (9,6lbs)

- Cadena, espada, cubierta de espada, llave allen



CM 1

Motosierra EA4301F45B / C 42.4cc, 450mm(18")

Longitud de la espada	450mm(18")
Cadena	EA4301F45B: 3/8" (mini) EA4301F45C: paso de la cadena: 0.325" Grosor del diente: 1.3mm(0.050")
Desplazamiento	42.4cc
Potencia	2.2kW / 3.0HP
Tanque de combustible	0.48L
Dimensiones (LxAxA)	416x248x279mm (16-3/8"x9-3/4"x11")
Peso del motor	4.8kg (10.5lbs)

- Cadena, espada, cubierta de espada, llave allen, destornillador



CM 1

Motosierra de extensión telescópica EY2650H25H 25.4cc

Desplazamiento	25.4cc
Potencia	0.77kW / 1.1HP
Tanque de combustible	0.6L
Dimensiones (LxAxA)	2,720x223x240mm (107"x8-3/4"x9-1/2")
Peso neto	7.2kg (15.6lbs)

- Cubierta de cadena, aceite, bolsa, arnés para hombro, lentes de seguridad



Peso neto: sin arnés y combustible.



CM 1

Nebulizador PM7651H 24.5cc

Desplazamiento	75.6cc
Máx. volumen de aire	14.1 m³/min (497 CFM)
Tanque de combustible	1.8L
La velocidad del viento (sin tubos de soplado)	85 m/s
Dimensiones (LxAxA)	420 x 440 x 595mm (16-1/2" x 17-1/4" x 23-1/2")
Peso neto	14.1 kg (31.1 lbs.)

- Bote de aceite, llave de tubo, tubo flexible, abrazadera de manguera, árnés tipo mochila, tubo recto, tubo doblado, tubo final, boquilla,



Peso neto: sin combustible con tubo de soplado
Longitud total: sin tubos de soplado



Bomba sumergible PF0300

Potencia de entrada	300W
Succión y descarga (diá.)	8mm (5/16")
Máx. cap. de bombeo	140L/min (37gal/min)
Altura máx. de bombeo	7m (23ft)
Profundidad de inmersión	5m (16ft)
Nivel de succión mínimo	20mm (4/5")
Dimensiones (LxAxA)	160x168x305mm (6-5/16"x6-5/8"x12")
Peso neto	4.2kg (9.3lbs)
Cable de conexión	10m (33ft)

- Codo, adaptador



Bomba sumergible PF0800

Potencia de entrada	800W
Succión y descarga (diá.)	10mm (3/8")
Máx. cap. de bombeo	220L/min (58gal/min)
Altura máx. de bombeo	9m (30ft)
Profundidad de inmersión	5m (16ft)
Nivel de succión mínimo	20mm (4/5")
Dimensiones (LxAxA)	160x168x340mm (6-5/16"x6-5/8"x13-3/8")
Peso neto	6.1kg (13.5lbs)
Cable de conexión	10m (33ft)

- Codo, adaptador



Bomba sumergible PF0403

Potencia de entrada	400W
Succión y descarga (diá.)	4mm (5/32")
Máx. cap. de bombeo	120L/min (32gal/min)
Altura máx. de bombeo	6.5m (21ft)
Profundidad de inmersión	5m (16ft)
Nivel de succión mínimo	25mm (1")
Dimensiones (LxAxA)	150x150x260mm (5-7/8"x5-7/8"x10-1/4")
Peso neto	4.4kg (9.7lbs)
Cable de conexión	10m (33ft)

- Codo, adaptador

El equipo estándar (accesorios), las especificaciones y la fotografía pueden variar.
Los accesorios pueden no estar incluidos desde origen con las herramientas aunque se indiquen en este catálogo.



**Bomba sumergible
PF1100**

Potencia de entrada	1,100W
Succión y descarga (diá.)	4mm (5/32")
Máx. cap. de bombeo	250L/min (66gal/min)
Altura máx. de bombeo	9m (30ft)
Profundidad de inmersión	5m (16ft)
Nivel de succión mínimo	25mm (1")
Dimensiones (LxAxA)	150x150x305mm (6-5/16"x7-1/8"x12")
Peso neto	6.7kg (14.8lbs)
Cable de conexión	10m (33ft)

• Codo, adaptador



Función autocebado



**Hidrolavadora de alta presión
HW1300**

13MPa (130 Bar)

Potencia	1,800W
Máx. presión	13MPa (130 bar, 1,885 PSI)
Flujo máximo	450 L/h
Temp. máx. de alimentación	40°C (104°F)
Longitud de la manguera	10mt (33ft)
Nivel de presión acústica	76 dB(A)
Nivel de vibración	4.86 m/s ²
Dimensiones	292 x 358 x 830mm (11-1/2" x 14-1/8" x 32-3/4")
Peso neto	12.7kg (28.0 lbs.)

• Pistola con gatillo, tubo de spray, boquilla de chorro cíclico, aguja de limpieza, manga de acoplamiento, manguera de alta presión de 10mt, conector de succión, boquilla de espuma, conector.



Función autocebado



**Hidrolavadora de alta presión
HW1200**

12 MPa (120 Bar)

Potencia	1,800W
Máx. presión	12MPa (120 bar, 1,740PSI)
Flujo máximo	420 L/h
Temp. máx. de alimentación	40°C (104°F)
Longitud de la manguera	10mt (33ft)
Nivel de presión acústica	72.0 dB(A)
Nivel de vibración	4.11m/s ²
Dimensiones	292 x 358 x 830mm (11-1/2" x 14-1/8" x 32-3/4")
Peso neto	11.0 kg (24.3 lbs.)

• Pistola con gatillo, tubo de spray, boquilla de chorro cíclico, aguja de limpieza, manga de acoplamiento, manguera de alta presión de 10mt, conector de succión, boquilla de espuma, conector.



Hidrolavadora HW101

Presión máx.

10Mpa

Ligera y compacta

6.5Kg

Limpieza diversa

Una hidrolavadora a presión práctica y de nivel de entrada ideal para uso doméstico en entradas de vehículos, patios, automóviles, bicicletas, terrazas, ventanas o incluso para limpiar desagües.



Automóvil



Patio

Manguera
3.0m

Hidrolavadora con gancho para enrollar la manguera

Contenedor de jabón

La práctica botella de detergente ajustable le permite aplicar soluciones como jabón líquido según lo que se requiera.



Lanceta

La lanceta cuenta con una boquilla ajustable para una limpieza precisa.

Ligero y compacto

De clase media la hidrolavadora para uso doméstico y profesional.

Amigables con el ambiente

Por su uso reducido de agua

Motor

Motor eléctrico universal de 1.3 kW con bomba de placa oscilante lo suficientemente potente como para eliminar incluso la suciedad más difícil de remover.

Hidrolavadora

HW101

10MPa (100 Bar)

Potencia	1,300W
Presión máxima	10 Mpa (100 bar, 1,450 PSI)
Flujo máximo	360 L/h
Tipo de motor	Universal
Temperatura máxima	50°C (122°F)
Longitud de la manguera	3m
Peso neto	6.5 kg (14.3 lbs.)

• Pistola con gatillo, boquilla de chorro cíclico, perno de limpieza, manga de acoplamiento, manguera de alta presión de 3mt, conector de succión, contenedor de jabón, conector.

Makita[®]

mt



NUEVO COLOR
misma calidad

LÍNEA PROFESIONAL 2023

Taladro

M6501B 6.5mm (1/4")

85



Potencia de entrada	230W
Capacidad	Acero: 6.5mm (1/4") Madera: 9mm (11/32")
Velocidad sin carga	0 - 4,500rpm
Dimensiones (L x A x A)	203x63x171mm (8"x2-1/2"x6-3/4")
Peso neto	0.95kg (2.1lbs)
Cable de conexión	2.0m (6.6ft)



- Llave de broquero

Taladro

M0600B 10mm (3/8")

85



Potencia de entrada	350W
Capacidad	Acero: 10mm (3/8") Madera: 25mm (1")
Velocidad sin carga	0-3,000rpm
Dimensiones (L x A x A)	230x66x176mm (9"x2-5/8"x6-15/16")
Peso neto	1.2kg (2.6lbs)
Cable de conexión	2.0m (6.6ft)



- Llave de broquero

Taladro

M6201B 13mm (1/2")

303



Potencia de entrada	750W
Capacidad	Acero: 13mm (1/2") Madera: 36mm (1-7/16")
Velocidad sin carga	600rpm
Dimensiones (L x A x A)	267x86x396mm (10-1/2"x3-3/8"x15-5/8")
Peso neto	2.7kg (6.0lbs)
Cable de conexión	2.0m (6.6ft)



- Llave de broquero, tope de profundidad

Mezcladora

M6600XB

303



Potencia de entrada	800W
Velocidad sin carga	0-700rpm
Medida de zanco	M12 o M14
Dimensiones (L x A x A)	280x86x388mm (11"x3-3/8"x15-1/4")
Peso neto	3.4kg (7.5lbs)
Cable de conexión	2.0m (6.6ft)



- Llaves, empuñadura lateral

Rotomartillo

M8100B 16mm (5/8")

85



Potencia de entrada	740W
Capacidad	Concreto: 16mm (5/8") Acero: 13mm (1/2") Madera: 30mm (1-3/16")
Impactos por minuto	0-48,000
Velocidad sin carga	0-3,200rpm
Dimensiones (L x A x A)	296x77x202mm (11-5/8"x3"x8")
Peso neto	2.1kg (4.6lbs)
Cable de conexión	2.0m (6.6ft)



- Tope de profundidad, empuñadura lateral, llave de broquero

Rotomartillo

M0801B / KB 16mm (5/8")

85



Modelo M0801KB / KX48



- Empuñadura lateral, llave de broquero

Potencia de entrada	570W
Capacidad	Concreto: 16mm (5/8") Acero: 13mm (1/2") Madera: 20mm (13/16")
Impacto por minuto	0 - 48,000
Velocidad sin carga	0 - 3,200rpm
Dimensiones (L x A x A)	262x70x196mm (10-3/8"x2-3/4"x7-3/4")
Peso neto	1.7kg (3.7lbs)
Cable de conexión	2.0m (6.6ft)

El modelo **M0801KB** incluye maletín

Rotomartillo Electroneumático SDS-PLUS

M8700B 22mm (7/8")

459



Potencia de entrada	710W
Capacidad	Concreto: 22mm (7/8") Acero: 13mm (1/2") Madera: 32mm (1-1/4")
Impactos por minuto	0 - 4,350
Velocidad sin carga	0 - 1,100rpm
Dimensiones (L x A x A)	362x71x194mm (14-1/4"x2-13/16"x7-5/8")
Peso neto	2.5kg (5.6lbs)
Cable de conexión	5.0m (16.4ft)



La herramienta no incluye broca

- Tope de profundidad, empuñadura lateral

Martillo rotativo combinado SDS-PLUS

M8701B / ZB 26mm (1")

459



- Tope de profundidad, empuñadura lateral

Potencia de entrada	800W
Capacidad	Concreto: 26 mm (1") Acero: 13 mm (1/2") Madera: 32 mm (1-1/4")
Impactos por minuto	0-4,500
Velocidad sin carga	0 - 1,200rpm
Dimensiones (L x A x A)	362x71x194mm (14-1/4" x 2-13/16"x7 5/8)
Peso neto	2,7 kg (6,0 lbs)
Cable de conexión	5.0 m (16.4 ft)

La herramienta no incluye broca

Martillo de demolición

M8600B Zanco Hex 17mm

105



Potencia de entrada	900W
Impactos por minuto	2,900rpm
Impacto de energía	7.2J
Dimensiones (L x A x A)	406x99x232 mm (16"x3-7/8"x9-1/8")
Peso neto	5.4kg (12.0lbs)
Cable de conexión	2.5m (8.2ft)



La herramienta no incluye cincel

- Barrera de punta, empuñadura lateral, grasa para punta, trapo de limpieza

Cortadora de metal (Tronzadora)

M2401B 355mm (14")

203



Potencia de entrada	2,000W
Diámetro del disco	355mm (14")
Velocidad sin carga	3,800rpm
Dimensiones (L x A x A)	500x280x620mm (19-3/4"x11"x24-3/8")
Peso neto	13.7kg (34.6lbs)
Cable de conexión	2.5m (8.2ft)



- Disco de corte, llave

Cortadora de mármol

M0400BC 110mm (4-3/8")

303



Potencia de entrada	1,200W
Máx. capacidad de corte	0°: 32.0mm (1-1/4")
Diámetro del disco	110mm (4-3/8")
Velocidad sin carga	13,000rpm
Dimensiones (L x A x A)	231x195x164mm (9-1/8"x7-5/8"x6-1/2")
Peso neto	2.6kg (5.8lbs)
Cable de conexión	2.0m (6.6ft)



La herramienta no incluye disco

- Llave allen, llave hex, manguera, porta tubo

Mini Esmeriladora angular

M0901B 115mm (4-1/2")

459



Potencia de entrada	540W
Diámetro del disco	115mm (4-1/2")
Velocidad sin carga	12,000rpm
Dimensiones (L x A x A)	251x130x106mm (9-7/8"x5-1/8"x4-3/16")
Peso neto	1.7kg (3.8lbs)
Cable de conexión	2.0m (6.6ft)

540W



- Llave, empuñadura lateral

La herramienta no incluye disco

Mini Esmeriladora angular

M9507B 115mm (4-1/2")

459



Potencia de entrada	720W
Diámetro del disco	115mm (4-1/2")
Velocidad sin carga	11,000rpm
Dimensiones (L x A x A)	261x130x111mm (10-1/4"x5-1/8"x4-3/8")
Peso neto	1.9kg (4.1lbs)
Cable de conexión	2.0m (6.6ft)

720W



- Llave, empuñadura lateral

La herramienta no incluye disco

Mini Esmeriladora angular

M9510B 115mm (4-1/2")

325



Potencia de entrada	850W
Diámetro del disco	115mm (4-1/2")
Velocidad sin carga	11,000rpm
Dimensiones (L x A x A)	276x130x111mm (10-7/8"x5-1/8"x4-3/8")
Peso neto	2.0kg (4.5lbs)
Cable de conexión	2.0m (6.6ft)

850W



- Llave, empuñadura lateral

La herramienta no incluye disco

Esmeriladora angular

M9002B 125mm (5")

459



Potencia de entrada	1,050W
Diámetro del disco	125mm (5")
Velocidad sin carga	11,000rpm
Dimensiones (L x A x A)	361x140x124mm (14-1/4"x5-1/2"x4-7/8")
Peso neto	2.8kg (6.1lbs)
Cable de conexión	2.0m (6.6ft)

1,050W



- Disco de desbaste, llave, empuñadura lateral

Esmeriladora angular

M0920B 180mm (7")

203



Potencia de entrada	2,200W
Diámetro del disco	180mm (7")
Velocidad sin carga	8,500rpm
Dimensiones (L x A x A)	439x200x141mm (17-1/4"x7-7/8"x5-9/16")
Peso neto	5.0kg (11.0lbs)
Cable de conexión	2.0m (6.6ft)

2,200W



- Llave, empuñadura lateral

La herramienta no incluye disco

Esmeriladora angular

M0921B 230mm (9")

203



Potencia de entrada	2,200W
Diámetro del disco	230mm (9")
Velocidad sin carga	6,600rpm
Dimensiones (L x A x A)	439x250x141mm (17-1/4"x9-7/8"x5-9/16")
Peso neto	5.3kg (11.6lbs)
Cable de conexión	2.0m (6.6ft)

2,200W

- Llave, empuñadura lateral
- La herramienta no incluye disco

Rectificador

M9100B 6mm (1/4")

411



Potencia de entrada	480W
Capacidad	Collet: 6 mm (1/4")
Diámetro del disco	20 mm (13/16")
Velocidad sin carga	33,000rpm
Dimensiones (L x A x A)	350x75x75 mm (13-3/4"x2-15/16"x2-15/16")
Peso neto	1.4 kg (3.1lbs)
Cable de conexión	2.0m (6.6ft)

480W

- Llave

Lijadora orbital

M9200B 1/4 hoja

419



Potencia de entrada	180W
Tamaño de respaldo	112 x 102mm (4-3/8" x 4")
Papel lija	114 x 140mm (4-1/2" x 5-1/2")
Orbitas por minuto	14,000
Dimensiones (L x A x A)	110x112x133mm (4-5/16"x4-3/8"x5-1/4")
Peso neto	0.9 kg (2 lbs)
Cable de conexión	2.0m (6.6ft)

- Papel lija x6

Lijadora orbital

M9201B 1/3 hoja

64



Potencia de entrada	180W
Tamaño de respaldo	93x185mm (3-5/8" x 7-1/4")
Papel lija	93x228mm (3-5/8" x 9")
Orbitas por minuto	12,000
Dimensiones (L x A x A)	214x92x147mm (8-3/8"x3-5/8"x5-3/4")
Peso neto	1.4 kg (3.1 lbs)
Cable de conexión	2.0m (6.6ft)

- Juego papel de lija

Multiherramienta

M9800G

459



Potencia de entrada	200W
Oscilaciones por min.	15,000-22,000
Angulo de oscilación	Izq / Der / Total: 1.6°/1.6°/3.2°
Dimensiones (L x A x A)	283x68x98mm (11-1/8"x2-1/16"x3-7/8")
Peso neto	1.2-1.3kg (2.7-3.0lbs)
Cable de conexión	2.0m (6.6ft)

- Accesorios, llave hex, accesorio para polvo.

Cepillo

M1100B 82 mm (3-1/4")

303



Potencia de entrada	750W
Anchura de cepillado	82mm (3-1/4")
Velocidad sin carga	18,000rpm
Dimensiones (L x A x A)	390x175x140 mm (15-3/8"x6-7/8"x5-1/2")
Peso neto	4.6 kg (10.2 lbs.)
Cable de conexión	2.0m (6.6ft)

- Calibrador de cuchilla, soporte para afilado, llave tubo 9, regla guía

Cepillo

M1902B 82 mm (3-1/4")

411



Potencia de entrada	500W
Anchura de cepillado	82mm (3-1/4")
Velocidad sin carga	16,000rpm
Dimensiones (L x A x A)	285x157x160mm (11-1/4"x6-3/16"x6-5/16")
Peso neto	2.7kg (6.0lbs)
Cable de conexión	2.0m (6.6ft)

- Calibrador de cuchilla, soporte para afilar, llave de tubo 9, regla de guía, piedra para afilar

Rebajadora 1/4"

M3700B

411



Potencia	530W
Capacidad	Collet: 6.35mm (1/4")
Velocidad sin carga	35,000rpm
Ajuste de profundidad	0-42mm
Peso neto	1.4kg (3.08lbs)
Cable de conexión	2.0m (6.6ft)

- Guía recta, guía paralela, soporte de guía, pinza y llave

Router 1/2"

M3600B

211  



Potencia de entrada	1,650W
Capacidad	Collet: 12.7mm (1/2")
Velocidad sin carga	22,000rpm
Ajuste de profundidad	0-60mm
Peso neto	5.5kg (12.12lbs)
Dimensiones	284x148x300 mm
(LxAxA)	(11-1/8"x5-7/8"x11-3/4")
Cable de conexión	2.0m (6.6ft)



- Buje adaptador 6mm (1/4"), cubierta para polvo

Router

M3601G / B 6mm (1/4")

106  



Potencia de entrada	900W
Capacidad	Collet: 6 mm, (1/4") 8 mm, (3/8")
Capacidad de inmersión	0-35mm (1-3/8")
Velocidad sin carga	27,000rpm
Dimensiones	256x110x218 mm
(LxAxA)	(10-1/8"x4-5/16"x8-5/8")
Peso neto	2.7 kg (6.0 lbs)
Cable de conexión	2.0m (6.6ft)



- Guía recta, punta recta, llave, cubierta de polvo

Sopladora

M4000B

85  



Potencia de entrada	530W
Volumen de aire	1.2-2.9m ³ /min
Velocidad sin carga	8,500-16,000rpm
Dimensiones	427x161x212mm
(L x A x A)	(16-3/4"x6-3/8"x8-3/8")
Peso neto	1.5kg (3.4lbs)
Cable de conexión	2.0m (6.6ft)



- Tubo

Sopladora

M4001B

303  



Potencia de entrada	600W
Volumen de aire	0 - 4.1 m ³ /min
Velocidad de aire máx.	0 - 91 m/s
Velocidad sin carga	0 - 16,000rpm
Dimensiones	480x185x178 mm
(L x A x A)	(18-7/8"x7-1/4"x7")
Peso neto	1.9 kg (4.3 lbs.)
Cable de conexión	2.0m (6.6ft)



- Boquilla, Bolsa para polvo

Lijadora excéntrica 5"

M9204B / 125mm (5")

64  



Potencia de entrada	240W
Diámetro de orbita	2.8mm (1/8")
Diámetro del disco lija	125mm
Órbitas por minuto	12,000
Dimensiones	153x123x144 mm
(LxAxA)	(6"x4-7/8"x5-5/8")
Peso neto	1.2kg (2.6lbs)
Cable de conexión	2.0m (6.6lbs)



- Disco de lija, bolsa de recolección

Lijadora de banda

M9400B 100mm (4"x24")

153  



Potencia de entrada	940W
Tamaño de banda	100 x 610mm (4" x 24")
Velocidad	380m / min. (1,250ft/ min)
Dimensiones	354x175x169mm
(L x A x A)	(14"x6-7/8"x6-5/8")
Peso neto	6.2kg (13.7lbs)
Cable de conexión	2.0m (6.6ft)



- Lija de banda, bolsa para polvo, base de carbón

Sierra circular

M5801B / M5801KB 185mm (7-1/4")

303  



Potencia de entrada	1,050W
Máx. capacidad de corte	90°: 66mm (2-5/8") 45°: 44mm (1-3/4")
Diámetro del disco	185mm (7-1/4")
Velocidad sin carga	4,900rpm
Dimensiones	284x231x243mm
(L x A x A)	(11-1/8"x9-1/8"x9-9/16")
Peso neto	3.5 kg (7.7 lbs)
Cable de conexión	2.0m (6.6ft)



- Regla de guía, llave hex, disco TCT

El modelo M5801KB incluye maletín

Sierra circular

M5802B 190mm (7-1/2"), 185mm (7-1/4")

303  



Potencia de entrada	1,050W
Máx. capacidad de corte	90°: 68/66mm (2-11/16/2-5/8") 45°: 46/44mm (1-13/16/1-3/4")
Diámetro del disco	190 / 185 mm (7-1/2" / 7-1/4")
Velocidad sin carga	4,900rpm
Dimensiones	297x232x255 mm
(LxAxA)	(11-3/4"x9-1/8"x10")
Peso neto	3.8 kg (8.4 lbs)
Cable de conexión	2.0m (6.6ft)



- Disco TCT, regla de guía, llave hex.



Sierra caladora

M4301B

64 CM 5



Potencia de entrada	450W
Máx. capacidad de corte	Madera: 65mm (2-9/16") Metal 6mm (1/4")
Longitud de la carrera	18mm
Carreras por minuto	0-3,100
Dimensiones (L x A x A)	214x75x202mm (8-3/8"x2-15/16"x8")
Peso neto	1.9kg (4.2lbs)
Cable de conexión	2.0m (6.6ft)



• Segueta, llave hex.

Sierra caladora

M4302B

64 CM 5



Potencia	450 W
Longitud de carrera	26mm (1")
Tipo de zanco	Tipo Espada
Capacidad	Madera: 55 mm (2-3/16") Acero: 6mm (1/4")
Carreras por minuto	0-3,100
Dimensiones (LxAxA)	219x85x191mm (8-5/8"x3-3/8"x7-1/2")
Peso neto	2.5 kg (5.5 lbs)
Cable de conexión	2.0m (6.6ft)



• Segueta, llave hex.

Sierra recíproca

M4500B

303 CM 3



Potencia de entrada	1,010W
Longitud de recorrido	28 mm (1-1/8")
Capacidad	Tubo: 130 mm (5-1/8") Madera: 255 mm (10")
Impactos por minuto	0-28,000
Dimensiones (LxAxA)	457x98x174mm (18"x3-7/8"x6-7/8")
Peso neto	3.1 kg (6.9 lbs)
Cable de conexión	2.0m (6.6ft)



• Segueta, llave hex.



MTK003B Kit de mini esmeriladora angular y rotomartillo

Miniesmeriladora angular M0901B 115mm (4-1/2") 459

Potencia de entrada	540W
Diámetro del disco	115mm (4-1/2")
Velocidad sin carga	12,000rpm
Dimensiones (L x A x A)	251x130x106mm (9-7/8"x5-1/8"x4-3/16")
Peso neto	1.7kg (3.8lbs)
Cable de conexión	2.0m (6.6ft)

Rotomartillo M0801B 16mm(5/8") 85

Potencia de entrada	500W
Capacidad	Concreto: 16mm (5/8") Acero: 13mm (1/2") Madera: 20mm (13/16")
Impactos por minuto	0 - 48,000
Velocidad sin carga	0 - 3,200rpm
Dimensiones (L x A x A)	261x69x195 mm (10-1/4"x2-3/4"x7-5/8")
Peso neto	1.7kg (3.7lbs)

La herramienta no incluye disco

• Llave, empuñadura lateral

• Llave de broquero, empuñadura lateral



MTK005B Kit de mini esmeriladora angular y martillo rotativo combinado

Miniesmeriladora angular M0901B 115mm (4-1/2") 459

Potencia de entrada	540W
Diámetro del disco	115mm (4-1/2")
Velocidad sin carga	12,000rpm
Dimensiones (L x A x A)	251x130x106mm (9-7/8"x5-1/8"x4-3/16")
Peso neto	1.7kg (3.8lbs)
Cable de conexión	2.0m (6.6ft)

Martillo rotativo combinado M8701B 26mm(1") 459

Potencia de entrada	800W
Capacidad	Concreto: 26 mm (1") Acero: 13 mm (1/2") Madera: 32 mm (1-1/4")
Impactos por minuto	0-4,500
Velocidad sin carga (rpm)	0 - 1,200
Dimensiones (LxAxA)	362x71x194mm (14-1/4" x 2-13/16" x 7 5/8")
Peso neto	2,7 kg (6,0 lbs)

La herramienta no incluye disco

• Llave, empuñadura lateral

• Llave de broquero, empuñadura lateral



CM 6



LÍNEA 40V max | 80V max



MakitaLatinAmerica



Makita_Mexico



MakitaMexicoOficial



Makita_Mexico