

MIKEL'S

Since
1960

CATÁLOGO CORPORATIVO

2020





Desde **1960**

Misión

Industrias Tamer es una compañía líder en la manufactura de productos para los segmentos automotriz y de ferretería.

Nuestra misión es satisfacer las necesidades del cliente con productos de calidad, entregas oportunas y precios competitivos en el mercado.

Visión

Trabajaremos en diversificar nuestras líneas de producción y servicios de manufactura, haciendo de Industrias Tamer una empresa líder y flexible la cual se adaptará a las necesidades de uso y de consumo de nuestros clientes.

Nuestro trabajo estará basado en ofrecer los mejores productos y servicios del mercado, apoyados en la calidad y en la diferenciación, logrando ser una empresa socialmente responsable y con un crecimiento firme y sostenido.

Orientación al cliente

Tener al cliente como foco de atención y anticiparnos a sus necesidades y a sus ideas.

Ética

Conducirse con honestidad, integridad, congruencia y amistad.



SEIS DÉCADAS A la vanguardia de la industria automotriz en México y América Latina

Industrias Tamer es una empresa 100% Mexicana con presencia nacional e internacional enfocada a dar soluciones en equipos y herramientas para el sector automotriz. Contamos con una extensa gama de más de 1500 productos y 6 líneas de productos; automotriz, ferretero, eléctrico, industrial, motociclismo y ciclismo.

Somos reconocidos por nuestras 6 marcas líderes en el mercado: MIKEL'S, Tamer, OEM, Mr. Brillo, WOW y TITAN, las cuales son Fabricadas con los más altos estándares de calidad.

Contamos con un sistema de gestión de calidad certificado en IATF-16949 y un sistema de gestión ambiental certificado en ISO:14001 con la cual demostramos el compromiso de nuestra empresa de ofrecer productos con la más alta calidad tomando en cuenta el cuidado del medio ambiente. Así mismo como numerosos reconocimientos de referentes en la industria automotriz han contribuido a fortalecer nuestra presencia en el campo de equipo original, esto aunado a nuestra consolidada experiencia, nos han convertido en proveedores preferentes de las principales armadoras automotrices de nuestro país.

La familia MIKEL'S crece, se renueva e innova constantemente con el único objetivo de satisfacer las necesidades, expectativas y requerimientos de nuestros clientes.

Reiteramos nuestro compromiso con nuestro país, nuestro medio ambiente y todos nuestros socios comerciales que hacen posible que los logros sean más amplios que los que están fuera de nuestra empresa. Industrias Tamer is a 100% Mexican company with national and international presence, focused on providing enterprise solutions, based on quality and maximum satisfaction to our costumers approach. We have a portfolio of over 1500 products targeting mainly the automotive, industrial and motorcycle sector.

We are recognized for our 6 leadership brands in the market ruled with the highest quality standards under the names: MIKEL'S, Tamer, OEM, Mr. Brillo, WOW and TITAN.

We have a certified IATF-16949 quality control system as well as ISO-14001 environmental certification. With this we uphold the commitment of our company to supply products with the highest quality standards and keeping in mind the care for the environment. As well as numerous awards from renowned automotive companies, have contributed to strengthen our presence in the OEM market. Together with our experience this have set us as main choice to all the automotive manufacturers in the country.

MIKEL'S family grows, is renewed innovating constantly to satisfy the needs, expectations and requeriments of our costumers.

We reiterate our commitment with our country, our environment and all our business partners that make possible the achievements to be more extensive than beyond our company.

Trabajo en equipo

Actuar, desempeñar y elaborar nuestro trabajo con el compromiso firme de que todos en conjunto somos y hacemos una fuerza de trabajo mucho mayor que actuando solitariamente. Respetar y ver el trabajo de los demás como el de uno mismo.

Mejora continua

Buscar permanentemente las oportunidades de mejora en nuestros productos como en nuestros servicios tanto para los clientes externos como para los internos.

Liderazgo

Actuar con iniciativas e ideas siempre con una visión pro activa.



10,850 m2 de producto terminado para abastecer con 98% de eficiencia



Centro de almacenamiento de 22,000 m2 con tecnología de vanguardia



Oficinas operativas CAM





Racks de última generación



Servicio logístico de respuesta inmediata



8,105 posiciones de almacenamiento eficiente



Oficinas Administrativas



Planta de manufactura de Industria Metal-Mecánica



Célula de Maquinaria CNC



Máquina de corte por laser



Líneas de ensamble de alta productividad



Iluminación natural en Planta y Oficinas



120 Celdas solares de última generación



Somos Certificados en IATF-16949 / ISO-14001



Laboratorio certificado con equipos de vanguardia



Complejo Comercial



Tiendas Autorizadas MIKEL'S



Unidades móviles de capacitación



NASCAR MIKEL'S TRUCKS



Activaciones de marca



Valioso equipo comercial



Contacto:
Tel. 55 5361 8061 ext. 2259

MIKEL'S
Tu Aliado Automotriz

T O C I C L I S M O T E R M I N A L E L É C T R I C O A C C E S O R I O S A U T O M O T R I C E S

hoy en día hay más de
84,000
TALLERES MECÁNICOS REGISTRADOS EN MÉXICO

<p>DATOS ESTIMADOS 2020</p> <p>Parque vehicular Nacional</p> <p>+ 32,000,000 de UNIDADES</p>	<p>Autos armados en México</p> <p>+ 3,000,000 de UNIDADES</p>	<p>Venta de vehículos nuevos en México</p> <p>+ 800,000 de UNIDADES</p>
---	--	--

**SE PARTE DE LA MARCA MÁS RECONOCIDA Y ACEPTADA
EN LA INDUSTRIA AUTOMOTRIZ**

adquiere una de nuestras franquicias y empieza a comercializar más de
1,500 Herramientas, Equipos para taller y Accesorios automotrices

OFRECEMOS:

- Crédito
- Promociones
- Capacitación Permanente
- Condiciones Comerciales únicas
- Centros de Servicio Autorizados
- Garantía en todos los productos
- Equipos de promotoría
- y mucho más..

MÁS DE
60

TIENDAS MIKEL'S
A LO LARGO DE LA
REPÚBLICA MEXICANA
Y GUATEMALA



Contamos con el mejor programa de equipos automotrices para acondicionar talleres profesionales

Certificados y Premios / CERTIFICATIONS & AWARDS



Certificado IATF-16949 : 2009



Certificado ONNCE
Gato Hidráulico de Botella



Certificado de Calidad
Sobresaliente PACCAR

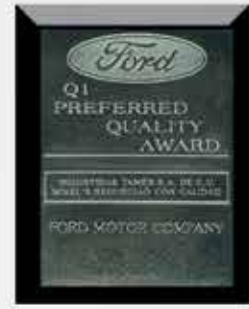

Q1 Premio
Calidad Preferente



Certificado de Proveedor Preferente PACCAR



Certificación ISO-14001:2015



Proveedor Autocertificable



Premio de Calidad
Maestra



Premio de Cero Defectos



Reconocimiento a la Calidad KENWORTH MEXICANA



Certificado de Calidad
Sobresaliente PACCAR



Laboratorio Acreditado
ante EMA



Laboratorio Aprobado
por la DGN



Reconocimiento NASCAR
MIKEL'S TRUCKS



Reconocimiento Carrier por el
Alto Desempeño como Proveedores
en Procesos de Manufactura



2017

2018

2019

Reconocimiento a las Mejores Empresas Mexicanas

Cientes de equipo original / OEM CUSTOMERS



DAIMLER



GIANTMOTOR



HONDA



HYUNDAI



HINO



ISUZU



Mercedes-Benz



NAVISTAR



RENAULT



SPRINTER



TOYOTA



Volkswagen



ONNERA GROUP



Calo-Rex



Afiliaciones / AFFILIATIONS



MEJORES EMPRESAS MEXICANAS

Miembros de las MEJORES EMPRESAS MEXICANAS



ARIDRA

Asociación Nacional de Representantes, Importadores y Distribuidores de Refacciones y Accesorios para Automóviles A.C.



Industria Nacional de Autopartes, A.C.

Industria Nacional de Autopartes A.C.



ANFHER

Asociación Nacional de Fabricantes de Herramientas A.C.



ANSI - ASQ
National Accreditation Board
(USA)



Clúster Automotriz
Estado de México

Clúster Automotriz
Estado de México



Tecnológico de Monterrey

Socios Formadores



Laboratorio acreditado por ema para los ensayos indicados en el escrito con número de acreditación N° MM-144-036/11. Acreditado a partir de 16-05-2007.

Índice Alfabético / ALPHABETICAL INDEX

A	
Aceite hidráulico para gato 1 L	38
Aceiteras de presión bote de acero, tubo rígido	61
Acopladores para arrastre	68
Adaptador para transmisiones para gatos de patin 500 kg	46
Alforjas semi rígidas	80
Alineadora 3D	33
Arrancadores de baterías	83
Aspiradoras para auto 12 volts	97
Aspiradoras sólidos y líquidos	88
B	
Balanceadora de llantas	32
Bancos para mecánico	19
Banda para malacate tensor	22
Barras porta equipaje	20
Bastones de seguridad	13
Bolas de arrastre	68
Bolsa protectoras de equipaje	20
Bomba hidroneumática acción simple	30
Bombas de aire	72/101
Bombas extractoras / rotativas	63
Boquilla para inyector	64
Boquillas para balón	101
Boya para limpieza de inyectores	47
Bungees cinturones elásticos	79
C	
Cabezales para compresores de aire	85
Cables candado y candados de Seguridad	71 / 100
Cables pasa corriente	22
Cables pasa corriente para moto	79
Caja para herramientas 6 cajones	29
Cajas plásticas para Herramientas	102
Calafateadora	101
Calibradores de presión	18
Camas para mecánico	19
Canastilla porta equipaje	20
Candado rígido de acero tipo U	71
Candados para frenos de disco	78
Caretas para soldar electrónicas	95
Cargadores de baterías	84
Cargo box rígida	20
Carpas para Jardín	116
Carrete con extensión eléctrica	93
Carretes con manguera para aceite / grasa	61
Carretes para aire a presión	21
Carrito de servicio con triple charola	28
Chalecos de seguridad reflejante	102
Charola magnética rectangular	28
Charola recibidora de aceite	63
Cinchos de plástico	101
Cintas ajustables	13
Cinturón de seguridad para mascota	13
Cinturones para sujetar carga	22

Cizalla neumática	54
Compactador neumático para filtros de aceite	28
Compresores de aire	85-86
Compresores de aire a gasolina	87
Compresores de aire para auto 12 Volts	96
Conexión de presión rápida 1/4" NPT	17
Conos de seguridad	27
Cople porto power	30
Cortadora de disco neumática	54
Cortadora de plasma	94
Cubetas de lubricación	61-62
Cubierta de asientos para mascota	13
Cubiertas para auto	15
Cubiertas para motocicleta	80
Cubrevolantes universales	14
D	
Dados adaptadores	105
Dados cortos	104
Dados de Impacto calidad industrial	23
Dados largos	104-105
Desarmadores	106-107
Desarmador de impacto	51
Desengrasante	28
Desmontadoras de llantas	34
Diablos plegables	116
Dispensador neumático de aceite	63
Dobladoras para tubo	125
Dolly para auto	28
Dolys para motocicleta	77
E	
Elevadores electrohidráulicos	24-25
Embudos plásticos	102
Enderezador de chasis	30
Engrapadora tipo pistola	101
Equipo de recuperación y reciclaje de aire acondicionado	52
Eslinga remolcadora	22
Eslingas	117
Esmeriladora neumática	53
Esmeriles de banco	91
Espátulas	59
Espejos retrovisores universales para moto	81
Estante para herramientas 6 cajones	29
Estantes para almacenaje	116
Estuche para celular (moto)	79
Estuche y soporte para celular (bici)	72
Extensiones	105
Extintores de emergencia	31
Extractor de capuchón	23
Extractores de aceite	63
F	
Filtros reguladores y lubricadores	53
G	
Gabinetes modulares	29
Ganchos tensores para motocicleta	79

Gato de cremallera	40
Gato para motocicleta y cuatrimotos	77
Gato para remolque	68
Gato sacarruedas "YO-YO"	33
Gatos de tijera	40
Gatos de uña	125
Gatos hidráulicos de botella	36-40
Gatos hidráulicos de patin	42-44
Gatos hidráulicos de patin trabajo pesado	45
Gatos hidráulicos especiales	39
Gatos hidráulicos para pluma	47
Gatos hidráulicos telescópicos de botella	40
Gatos hidroneumáticos	41
Gatos mecánicos de escalera	130
Gatos para transmisiones	46
Generadores de corriente eléctrica	90
Generadores de nitrógeno	35
Grúa para camioneta	65
Guante de nitrilo TITAN	123
Guantes de seguridad TITAN	121-123
Guante para motociclismo	80
Guantes para trabajo	119
H	
Hidrolavadoras de alta presión eléctricas / gasolina	88-89
I	
Impermeable	78/102
Indicadores de presión para llantas	18
Inflador automático de llantas	52
Inflallantas	15
Inflallantas con manómetro	18
Intercambiador de aceite de transmisión automática	52
Inversores de corriente	97
Inyectores de grasa	64
J	
Juego de accesorios neumáticos	17
Juego de barras desmontadoras	31
Juego de brocas	110
Juego de llaves hexagonales	108
Juegos de dados	110
Juego de herramienta automotriz	49
K	
Kits de herramienta especializada	48-51
Kits y multiherramientas para ciclista	73
Kits de emergencia automotriz	56-58
Kit de arrastre	68
Kit de herramienta automotriz	110
Kits de reparación para llantas de moto	78
L	
Laboratorio de inyectores	52
Lámparas de halógeno	93
Lámparas de LED	92-93
Lámparas solares	93
Lengüetas de arrastre	68

Índice Alfabético / ALPHABETICAL INDEX

Lentes de protección	102
Linternas para ciclismo	74-75
Lijadora orbital neumática	53
Limpiaparabrisas	16
Llaves ajustables PERICO	109
Llaves combinadas estandar/milimétricas	109
Llaves de artillería	59
Llaves de cruz / plegables	60
Llaves para filtro de aceite	47
Luminarios de emergencia	93
M	
Malacate tensor soldable	22
Malacates	118
Maleta para tanque de gasolina	80
Maletas para herramientas	115
Manerales para llave de artillería industrial	60
Mangueras flexibles con resortes de acero	64
Mangueras para aire a presión	21
Martillos	111
Matracas cabeza de pera	105
Matracas de impacto neumáticas	53
Mesa de trabajo con ruedas	29
Mesas elevadoras	130
Mochila multiusos para motociclismo	80
Montacargas hidráulicos / eléctricos	126-127
Motobombas para agua a gasolina	89
Mototool	53
Multiherramientas	112-114
Multímetros	98
Multiplicadores de torque	31
N	
Navajas	114
Nivelador de carga	47
O	
Opresores de resortes	68
Organizadores para cajuela	13
Overoles desechables TITAN	123
P	
Palanca para malacate tensor	23
Paneles de almacenamiento	110
Paquetes para motociclismo	80
Parasoles	15
Patines hidráulicos / traspaletas	128-129
Pedestal elevador para motocicleta	77
Pinzas	108-109
Pistola de impacto eléctrica / inalámbrica	91
Pistola para inflado de llantas con manómetro	18
Pistola para sopleteado	17
Pistolas de aire para pintado	103

Pistolas eléctricas y de calor	91
Pistolas de impacto neumáticas	54-55
Pistolas eléctricas para pintado	103
Pistones hidráulicos	130
Plataformas hidráulicas para motocicleta	77
Plumas Hidráulicas para Motor	65
Polipastos manuales / eléctricos	131-133
Porto power	30
Prensas hidráulicas	66-67
Prensas hidroneumáticas	67
Probador de baterías	84
Probador de chispa automotriz	53
Probadores de corriente	98
Pulidora neumática	53
Pulidoras automotrices	96
Puños para motocicleta negro	81
R	
Racks para Bicicletas	74
Rampa elevadora portátil	23
Rampa elevadora de alineación	33
Rampas elevadoras para estacionamiento	24-25
Rampas troqueladas	29
Recibidores de aceite	63
Redes de carga para motocicleta	79
Redes sujetadoras de carga	13
Repuestos reparación llantas de moto	78
S	
Seguros para rines	17
Set de llaves combinadas con matraca	51
Sierra cortadora neumática	53
Soldadoras	94-95
Sombrilla para auto	15
Soportes para bicicletas	75
Soporte universal para motocicleta	77
Soportes para Motor	69
T	
Taladros inalámbricos	91
Tanque asentador de ceja Cheeta®	35
Tanque industrial para pintar	103
Tanques metálicos para gasolina	27
Tanques para aire comprimido	35
Tapetes para auto	14
Termómetro infrarojo	52
Tijeras multiusos	114
Tina limpia partes de motor	28
Tinas de limpieza por ultrasonido	28
Topes para estacionamiento	28
Tornillos de banco	118
Torno para frenos	35

Torquímetro	52
Torres para automóvil / trailer	69
Triángulos reflejantes	27
Troles y Abrazaderas para viga	134
V	
Válvula para inflado de llantas	18
W	
Winch eléctrico	40
Exhibidores	140-141
Artículos promocionales	142
Mr Brillo	136-137
WOW	137

Aplicación del Índice

1.- Dirigirse al nombre del producto que se busca en orden alfabético (Ej. Fig. 1)

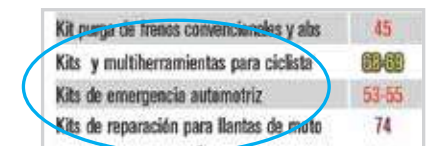

(Ej. Fig. 1)

2.- El color del número de página indicará la línea a la que pertenece (Ej. Fig. 2)

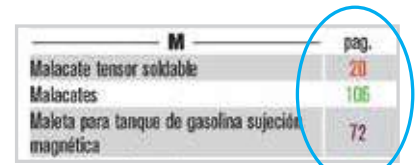

(Ej. Fig. 2)

Para que localice con mayor facilidad la página, sitúese en la peleta correspondiente al color (lado derecho del índice) y siga la altura de la peleta hasta encontrarla.



Características técnicas

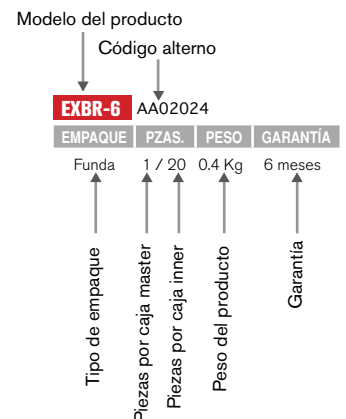

IMPORTANTE: La imagen e información de los productos ilustrados en este catálogo es solo representativa y pueden variar o cambiar sin previo aviso.



LÍNEA

AUTOMOTRIZ



Accesorios Automotrices / AUTOMOTIVE ACCESSORIES

Accesorios para Mascotas PET ACCESSORIES

Cinturón de seguridad para mascota
Pet safety belt



CISMA AA2109

EMPAQUE	PZAS.	PESO	GARANTÍA
Blisters	48	0.5 Kg	3 meses

Ajustable:
de 60 a 90 cm

Cubierta de asientos para mascota
Pet seat cover



CAPM AA02111

EMPAQUE	PZAS.	PESO	GARANTÍA
Caballote	8	1.6 Kg	3 meses

Organizadores para Cajuela TRUNK ORGANIZERS

Sencillo
Single

100% poliamida



OC-51 AA02051

EMPAQUE	PZAS.	PESO	GARANTÍA
Funda	12	0.8 Kg	6 meses

51 cm X 26 cm X 26 cm

* No incluye herramientas
Tools not included

Múltiple
Multiple

100% poliamida



OC-80 AA02052

EMPAQUE	PZAS.	PESO	GARANTÍA
Funda	10	1.2 Kg	6 meses

80 cm X 30 cm X 30 cm

* No incluye herramientas
Tools not included

Cinta ajustable

40 to 60 cm adjustable bungee band
de 40 a 60 cm



CB-4060 AA13012

EMPAQUE	PZAS.	PESO	GARANTÍA
Colgador	1/48	0.6 Kg	6 meses

Cinta ajustable (juego 3 pzas)
3 pz. set bungee bands



CBJ-3 AA13011

EMPAQUE	PZAS.	PESO	GARANTÍA
Colgador	1/48	0.6 Kg	6 meses

Bastón de seguridad

Light duty
USO LIGERO



BAV-50 AA02003

EMPAQUE	PZAS.	PESO	GARANTÍA
Blisters	16	1 Kg	6 meses

Red sujetadora de carga
Organizer net

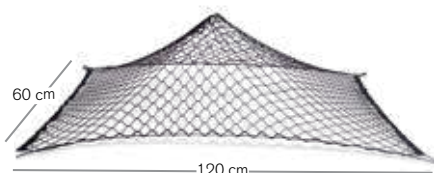

RS-2460 AA02102

EMPAQUE	PZAS.	PESO	GARANTÍA
Blisters	6	0.4 Kg	6 meses

Red de carga tipo hamaca
Hammock type organizer net

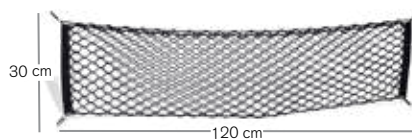

RH-1260 AA02103

EMPAQUE	PZAS.	PESO	GARANTÍA
Blisters	6	0.4 Kg	6 meses

Bastón de seguridad

Heavy duty
USO RUDO



Telescópico
Cabe dentro de la guantera
Diseño compacto

BHD-37 AA02004

EMPAQUE	PZAS.	PESO	GARANTÍA
Blisters	12	2 Kg	6 meses

desde 1960

Tapetes para Autos

AUTOMOTIVE FLOORMATS

Transparente

Clear
PVC



Frontales: 43 X 64 cm
Traseros: 44.5 X 34 cm

TC AA02075

EMPAQUE	PZAS.	PESO	GARANTÍA
Caballote	10	1 Kg	2 años

Negro

Black
PVC



Frontales: 43 X 64 cm
Traseros: 44.5 X 34 cm

TC-2 AA02077

EMPAQUE	PZAS.	PESO	GARANTÍA
Caballote	10	1.8 Kg	2 años

Negro de lujo

Black deluxe
HULE NBR



Frontales: 45 X 68 cm
Traseros: 44.5 X 34 cm

TA-1 AA02072

EMPAQUE	PZAS.	PESO	GARANTÍA
Caballote	6	3.6 Kg	2 años

Camello de lujo

Camel deluxe
HULE NBR



Frontales: 45 X 68 cm
Traseros: 44.5 X 34 cm

TA-3 AA02074

EMPAQUE	PZAS.	PESO	GARANTÍA
Caballote	6	3.6 Kg	2 años

Gris de lujo

Gray deluxe
HULE NBR



Frontales: 45 X 68 cm
Traseros: 44.5 X 34 cm

TA-2 AA02073

EMPAQUE	PZAS.	PESO	GARANTÍA
Caballote	6	3.6 Kg	2 años

Negro Premium

Black deluxe
HULE NBR



Frontales: 45 X 68 cm
Traseros: 44.5 X 34 cm

TA-4 AA02128

EMPAQUE	PZAS.	PESO	GARANTÍA
Caballote	6	4 Kg	2 años

Negro Premium con Velcro®

Black deluxe
HULE NBR



Frontales: 45 X 68 cm
Traseros: 44.5 X 34 cm

TA-5 AA02129

EMPAQUE	PZAS.	PESO	GARANTÍA
Caballote	6	4.7 Kg	2 años

Cubre volantes Universales

STEERING WHEEL COVERS

Tipo piel color camello

Beige



CU-PC AA02026

EMPAQUE	PZAS.	PESO	GARANTÍA
Caballote	25	0.6 Kg	6 meses

Tipo piel deportivo

Sport



CU-PD AA02027

EMPAQUE	PZAS.	PESO	GARANTÍA
Caballote	25	0.6 Kg	6 meses

Tipo piel color gris

Gray



CU-PG AA02028

EMPAQUE	PZAS.	PESO	GARANTÍA
Caballote	25	0.6 Kg	6 meses

Tipo piel color negro

Black



CU-PN AA02029

EMPAQUE	PZAS.	PESO	GARANTÍA
Caballote	25	0.6 Kg	6 meses

Tipo armadillo

Armadillo style



CU-1 AA02022

EMPAQUE	PZAS.	PESO	GARANTÍA
Caballote	25	0.4 Kg	6 meses

Tipo deportivo rojo

Red sport style



CU-2 AA02023

EMPAQUE	PZAS.	PESO	GARANTÍA
Caballote	25	0.4 Kg	6 meses

Tipo deportivo azul

Blue sport style



CU-3 AA02024

EMPAQUE	PZAS.	PESO	GARANTÍA
Caballote	25	0.4 Kg	6 meses

Negro texturizado

Black texturized



CU-4 AA02025

EMPAQUE	PZAS.	PESO	GARANTÍA
Caballote	25	0.4 Kg	6 meses

Accesorios Automotrices / AUTOMOTIVE ACCESORIES

Parasoles Windshield sunshade cover

162 x 86 cm



PFLEX-1 AA02104

EMPAQUE	PZAS.	PESO	GARANTÍA
Blister	60	0.09 Kg	3 meses



130 x 60 cm

Incluye ventosas
Suction cup included

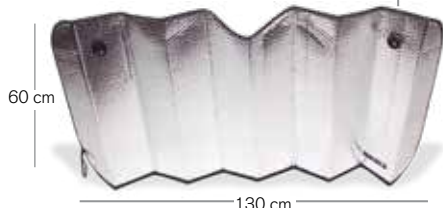

PPLEG-1 AA02105

EMPAQUE	PZAS.	PESO	GARANTÍA
Colgador	50	0.09 Kg	3 meses



SET 3 piezas ventanillas y parabrisas
162 x 86 cm



SPS-3 AA02017

EMPAQUE	PZAS.	PESO	GARANTÍA
Blister	60	0.1 Kg	3 meses



Sombrilla Automática para Auto
Automatic Car Umbrella



Resistente a piedras y granizo

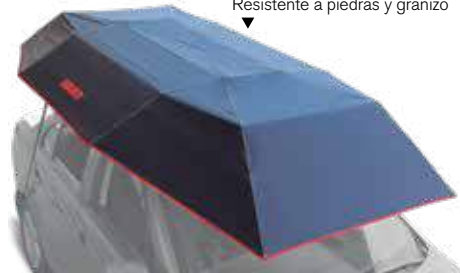

SAA-35 AA02130

EMPAQUE	PZAS.	PESO	GARANTÍA
Caja Color	1	6.6 Kg	3 meses

Cubiertas para Auto CAR COVERS

- 100% Polipropileno
 - Protegen la pintura e interior del vehículo
 - Respirable, no atrapan la humedad
 - Bordes elásticos ajustables
- 100% PP ·Protects paintand interiors ·Breathables ·Do not traps moisture ·Elastic Edges

Chica / Small

A
462 cm

B
121 cm

C
136 cm



CA-CH AA02013

EMPAQUE	PZAS.	PESO	GARANTÍA
Caja Color	1/6	1.7 Kg	3 meses

Mediana / Medium

A
502 cm

B
152 cm

C
136 cm



CA-M AA02015

EMPAQUE	PZAS.	PESO	GARANTÍA
Caja Color	1/6	2.2 Kg	3 meses

Grande / Large

A
584 cm

B
152 cm

C
137 cm



CA-G AA02014

EMPAQUE	PZAS.	PESO	GARANTÍA
Caja Color	1/6	2.5 Kg	3 meses

Inflallantas / MAGIC TIRE

340 grs
12 oz
Ideal para Autos



NEW

MT-10 AA21014

EMPAQUE	PZAS.	PESO	GARANTÍA
Caja	6	0.4 Kg	3 meses

340 grs
12 oz
Ideal para Autos



MT-12 AA21009

EMPAQUE	PZAS.	PESO	GARANTÍA
Caja	12	0.4 Kg	3 meses

567 grs
20 oz
Ideal para Autos y Camionetas



MT-20 AA21010

EMPAQUE	PZAS.	PESO	GARANTÍA
Caja	6	0.8 Kg	3 meses

mikels.com.mx | @mikels tools

desde 1960

Limpiaparabrisas frameless

FRAMELESS WINDSHIELD WIPERS

16"



PFL-16 AA02090

EMPAQUE	PZAS.	PESO	GARANTÍA
Blisters	5/50	0.15 Kg	3 meses

1 pz

18"



PFL-18 AA02053

EMPAQUE	PZAS.	PESO	GARANTÍA
Blisters	5/50	0.16 Kg	3 meses

1 pz

19"



PFL-19 AA02054

EMPAQUE	PZAS.	PESO	GARANTÍA
Blisters	5/50	0.21 Kg	3 meses

1 pz



Incluye adaptadores para conector tipo PIN: Bayoneta y Gancho
Include adaptor type PIN: Bayonet and Hook

21"



PFL-21 AA02055

EMPAQUE	PZAS.	PESO	GARANTÍA
Blisters	5/50	0.16 Kg	3 meses

1 pz

22"



PFL-22 AA02091

EMPAQUE	PZAS.	PESO	GARANTÍA
Blisters	5/50	0.19 Kg	3 meses

1 pz

24"



PFL-24 AA02092

EMPAQUE	PZAS.	PESO	GARANTÍA
Blisters	5/50	0.2 Kg	3 meses

1 pz

Limpiaparabrisas

WINDSHIELD WIPERS

11"



PLP-11 AA02056

EMPAQUE	PZAS.	PESO	GARANTÍA
Blisters	5/50	0.2 Kg	3 meses

1 par

16"



PLP-16 AA02057

EMPAQUE	PZAS.	PESO	GARANTÍA
Blisters	5/50	0.27 Kg	3 meses

1 par

18"



PLP-18 AA02058

EMPAQUE	PZAS.	PESO	GARANTÍA
Blisters	5/50	0.31 Kg	3 meses

1 par



19-21"



PLP-1921 AA02059

EMPAQUE	PZAS.	PESO	GARANTÍA
Blisters	5/50	0.34 Kg	3 meses

1 par

20"



PLP-20 AA02060

EMPAQUE	PZAS.	PESO	GARANTÍA
Blisters	5/50	0.35 Kg	3 meses

1 par

22"



PLP-22 AA02061

EMPAQUE	PZAS.	PESO	GARANTÍA
Blisters	5/50	0.4 Kg	3 meses

1 par

Empaque individual

Individual package

PLP-24 AA02062

EMPAQUE	PZAS.	PESO	GARANTÍA
Blisters	5/50	0.3 Kg	3 meses

1 pz

24"



Incluyen adaptadores para conector tipo PIN: Bayoneta y Gancho
Include adaptor type PIN: Bayonet and Hook



Accesorios Automotrices / AUTOMOTIVE ACCESSORIES

Seguros para Rines WHEEL LOCKS

Tuerca

Nut



12mm x 1.25

SPR-5 AA02068

EMPAQUE	PZAS.	PESO	GARANTÍA
Blister	10/40	0.5 Kg	3 meses

12mm x 1.5

SPR-2 AA02065

EMPAQUE	PZAS.	PESO	GARANTÍA
Blister	10/40	0.5 Kg	3 meses

1/2" x 2

SPR-3 AA02066

EMPAQUE	PZAS.	PESO	GARANTÍA
Blister	10/40	0.5 Kg	3 meses

14mm x 2

SPR-7 AA02070

EMPAQUE	PZAS.	PESO	GARANTÍA
Blister	10/40	0.5 Kg	3 meses

14mm x 1.5

SPR-8 AA02071

EMPAQUE	PZAS.	PESO	GARANTÍA
Blister	10/40	0.5 Kg	3 meses

Ambos Diseños incluyen **4 seguros y 2 llaves**. Cuentan con sistema de cabeza giratoria para maximizar la seguridad, ya que evitan que los seguros puedan ser extraídos con llaves y pericos.
Both models includes 4 locks and 2 keys. Have loose type head to maximize security, because make impossible the extraction with a wrench.

Birlo

External Thread



14mm x 1.5

SPR-1 AA02070

EMPAQUE	PZAS.	PESO	GARANTÍA
Blister	10/40	0.5 Kg	3 meses

12mm x 1.5

SPR-4 AA02067

EMPAQUE	PZAS.	PESO	GARANTÍA
Blister	10/40	0.5 Kg	3 meses



Cabeza giratoria
Loose type head

12mm x 1.25

SPR-6 AA02069

EMPAQUE	PZAS.	PESO	GARANTÍA
Blister	10/40	0.5 Kg	3 meses

Accesorios Neumáticos / PNEUMATIC ACCESSORIES

Juego de Accesorios

Accessories set

7 PZAS

- Incluye:
- Pistola para Sopletear
 - Aguja para Inflar balones
 - 5 boquillas

USOS:

- Extensión
- Adaptador para aguja
- Sopleteado difuso
- Sopleteado concentrado
- Conexión directa a otra manguera



JAN-7 AA19006

EMPAQUE	PZAS.	PESO	GARANTÍA
Blister	10/100	0.1 Kg	1 año

Juego de Accesorios

Accessories set

20 PZAS

- Incluye:
- 1 Manguera de espiral plegable de 7.5 mts
 - 1 Calibrador profesional
 - 1 Calibrador tipo pluma
 - 1 Cople de 3/4"
 - 2 coples de conexión rápida hembra
 - 3 coples de conexión rápida macho
 - 2 Boquillas para balón
 - 1 Adaptador universal 1/4" NPT
 - 1 Boquilla en punta engomada
 - 1 Boquilla inflantantas
 - 1 Válvula de seguridad
 - 1 Pistola de aire
 - 2 coples hembra de 1/4" NPT.
 - 1 Válvula cónica
 - 1 Cinta teflón

JAN-14 AA19005

EMPAQUE	PZAS.	PESO	GARANTÍA
Blister	10	0.8 Kg	1 año

Pistola metálica para sopleteado

Metallic Air gun

1/4" NPT



Gatillo Antiderrapante

PIMSO-14 AA19016

EMPAQUE	PZAS.	PESO	GARANTÍA
Blister	10/100	0.1 Kg	3 meses

Conexión de presión rápida

Quick Connection

1/4" NPT

Macho y hembra Acero inoxidable



CPR-1 AA19004

EMPAQUE	PZAS.	PESO	GARANTÍA
Blister	50/100	0.1 Kg	6 meses

Conexión de presión rápida

3 salidas

3 outlet pneumatic quick connector



CPR-3 AA19023

EMPAQUE	PZAS.	PESO	GARANTÍA
Blister	6/24	0.2 Kg	6 meses

desde 1960

De carátula rango 0-100 psi

Analog type pressure gauge
0-100 PSI



C-1	AA22001	Botón de desfogue		
EMPAQUE	PZAS.	PESO	GARANTÍA	
Blister	48/288	0.05 Kg	3 meses	

Profesional de carátula cromado

Dial type pressure gauge
0-160 PSI

HEAVY DUTY



CCP-60	AA22002	Botón de desfogue		
EMPAQUE	PZAS.	PESO	GARANTÍA	
Blister	100/500	0.2 Kg	3 meses	

Digital rango

Digital pressure gauge
0-150 PSI



Incluye Baterías

CPD-1	AA22006	Incluye Baterías		
EMPAQUE	PZAS.	PESO	GARANTÍA	
Blister	12/24	0.08 Kg	3 meses	

Válvula para Inflado de llantas

Tire inflator valve
15 BAR
217 PSI
1/4" NPT



VINFCO-14	AA19019			
EMPAQUE	PZAS.	PESO	GARANTÍA	
Blister	10/100	0.1 Kg	1 año	

De lujo tipo pluma

Professional air pressure gauge
0-120 PSI



CL-1	AA22004			
EMPAQUE	PZAS.	PESO	GARANTÍA	
Blister	100/500	0.04 Kg	3 meses	

Profesional rango

Professional air pressure gauge
0-100 PSI



CP-1	AA22005			
EMPAQUE	PZAS.	PESO	GARANTÍA	
Blister	100/400	0.06 Kg	3 meses	

Profesional uso rudo

Professional air pressure gauge
0-200 PSI

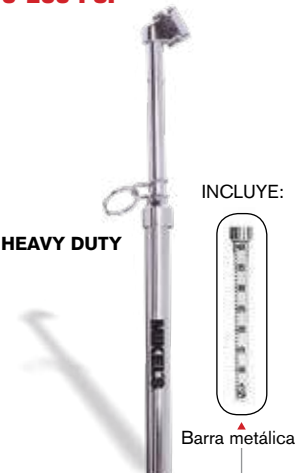

CPUR-200	AA22007			
EMPAQUE	PZAS.	PESO	GARANTÍA	
Blister	12	0.14 Kg	3 meses	

Profesional rango

Professional air pressure gauge
0-160 PSI



CCPM-160	AA22003			
EMPAQUE	PZAS.	PESO	GARANTÍA	
Blister	6/36	0.3 Kg	3 meses	

Inflantitas con manómetro

Tire inflator with manometer
15 BAR
0-217 PSI
1/4" NPT



INFM-220	AA05015			
EMPAQUE	PZAS.	PESO	GARANTÍA	
Blister	10/40	0.4 Kg	1 año	

Pistola para inflado de llantas con manómetro

Tire inflating gun with manometer
0-220 PSI



PIM-220	AA19022			
EMPAQUE	PZAS.	PESO	GARANTÍA	
Blister	6/24	0.06 Kg	1 año	

Indicadores de presión para llantas

Air tire valve

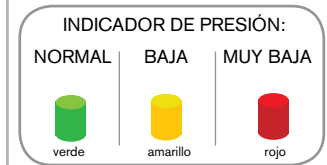

IPL-4	AA02110			
EMPAQUE	PZAS.	PESO	GARANTÍA	
Blister	20	0.1 Kg	3 meses	

Bancos y Camas para Mecánico / MECHANIC STOOLS AND CREEPERS

Banco con pistón y depósito
Adjustable stool with piston and tool tray

130 kgs

Ajustable



BMA-2	AA08003		
EMPAQUE	PZAS.	PESO	GARANTÍA
Caja Color	1	6 Kg	6 meses

Banco de trabajo acolchonado
Cushioned work stool

130 kgs

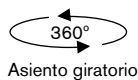

Asiento giratorio



Bases antiderrapantes

BT-4	AA08005		
EMPAQUE	PZAS.	PESO	GARANTÍA
Caja	1	4.9 Kg	6 meses

Banco de trabajo con respaldo
Work stool with back rest

150 Kgs

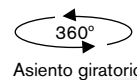

Asiento giratorio



BTR-4	AA08051		
EMPAQUE	PZAS.	PESO	GARANTÍA
Caja	1	9 Kg	1 año

Cama acolchonada
6 Caster creeper

130 kgs / 36" Largo



6 ruedas giratorias

CM-2	AA08007		
EMPAQUE	PZAS.	PESO	GARANTÍA
Caja	1	7.2 Kg	6 meses

Banco con depósito
Work stool with tool tray

130 kgs



4 ruedas giratorias

BM-2	AA08002		
EMPAQUE	PZAS.	PESO	GARANTÍA
Caja	1	4.8 Kg	6 meses

Cama acolchonada con respaldo
3 Position headrest creeper with 6 casters wheels

130 kgs / 40" Largo



Respaldo 3 posiciones

6 ruedas giratorias

CM-3	AA08008		
EMPAQUE	PZAS.	PESO	GARANTÍA
Caja	1	7.6 Kg	6 meses

Cama acolchonada
Foldable creeper 6 casters

130 kgs / 36" Largo



6 ruedas giratorias

Plegable

CM-4	AA08009		
EMPAQUE	PZAS.	PESO	GARANTÍA
Caja	1	6.8 Kg	6 meses

Cama termoformada con 6 ruedas giratorias
Thermoformed creeper with 6 casters

120 kgs / 36" Largo



6 ruedas giratorias

CPM-36	AA08012		
EMPAQUE	PZAS.	PESO	GARANTÍA
Caja	1	4.5 Kg	6 meses

Cama termoformada
Thermoformed creeper with 6 casters

140 kgs / 40" Largo



6 ruedas giratorias

CPM-40	AA08014		
EMPAQUE	PZAS.	PESO	GARANTÍA
Caja	1	6.7 Kg	6 meses

mikels.com.mx | @mikels tools

Barras Transversales y Canastilla Porta Equipaje / CROSS BARS AND LUGGAGE CARRIER

desde 1960

Barras Porta Equipaje

Cross bars

60 Kgs



- Adaptable a SUV's, CUV's, Autos de 2 y 4 puertas
- Fabricadas en metal con recubrimiento de plástico
- Bases ligeras de plástico

BU-T	AA02005			
EMPAQUE	PZAS.	PESO	GARANTÍA	
Caja Color	1	4.4 Kg	6 meses	



Canastilla Porta Equipaje

Luggage carrier

70 Kgs

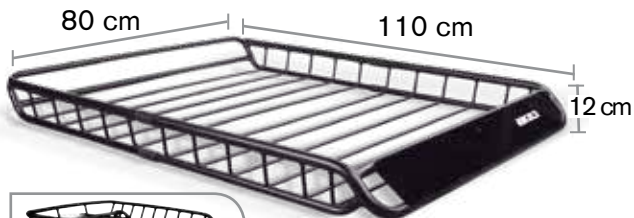

CPE	AA02020			
EMPAQUE	PZAS.	PESO	GARANTÍA	
Caja Color	1	13.8 Kg	6 meses	



Bolsas y Cajas Protectoras de Equipaje / CARGO BAGS AND CARGO BOX

Bolsa protectora

Cargo Bag

324 lts



CB-10	AA02016			
EMPAQUE	PZAS.	PESO	GARANTÍA	
Caja Color	8	2.8 Kg	6 meses	



Bolsa protectora JUMBO

Cargo Bag

450 lts



CBJ-12	AA02017			
EMPAQUE	PZAS.	PESO	GARANTÍA	
Caja Color	6	3.3 Kg	6 meses	



Cargo box rígida

Cargo Box

Mediana

320 lts



CBR-420	AA02018			
EMPAQUE	PZAS.	PESO	GARANTÍA	
Caja Color	1	14.5 Kg	6 meses	



Cargo box rígida

Cargo Box

Grande

360 lts



CBR-500	AA02019			
EMPAQUE	PZAS.	PESO	GARANTÍA	
Caja Color	1	15.2 Kg	6 meses	



Carretes y Mangueras para Aire a Presión / HOSE REELS FOR COMPRESSED AIR

Carretes de acero con sistema retráctil

Steel hose reel with retractable system
1/4"
15 mts



Uso para agua y aire, presión máxima de trabajo 350 PSI

CAM-3	AA19003	EMPAQUE	PZAS.	PESO	GARANTÍA
Caja Color	1	17 Kg	3 meses		

Carretes de acero con sistema retráctil

Steel hose reel with retractable system
3/8"
15 mts



Uso para agua y aire, presión máxima de trabajo 350 PSI

CAM-2	AA19002	EMPAQUE	PZAS.	PESO	GARANTÍA
Caja Color	1	19.8 Kg	3 meses		

Carretes de acero con sistema retráctil

Steel hose reel with retractable system
1/2"
15 mts



Uso para agua y aire, presión máxima de trabajo 350 PSI

CAM-1	AA19001	EMPAQUE	PZAS.	PESO	GARANTÍA
Caja Color	1	22.8 Kg	3 meses		

Mangueras para aire PVC

High-pressure hoses
1/4" X 15 mts
1/4" NPT
300 PSI



Conexiones hembra y macho de latón 6.35 mm

MAP-1415	AA19010	EMPAQUE	PZAS.	PESO	GARANTÍA
Funda	6	1.8 Kg	1 año		

Mangueras para aire PVC

High-pressure hoses
3/8" X 10 mts
1/4" NPT
300 PSI



Conexiones hembra y macho de latón 6.35 mm

MAP-3810	AA19011	EMPAQUE	PZAS.	PESO	GARANTÍA
Funda	6	1.7 Kg	1 año		

Mangueras para aire PVC

High-pressure hoses
3/8" X 15 mts
1/4" NPT
300 PSI



Conexiones hembra y macho de latón 6.35 mm

MAP-3815	AA19012	EMPAQUE	PZAS.	PESO	GARANTÍA
Funda	6	2.4 Kg	1 año		

Mangueras para aire PVC

High-pressure hoses
1/2" X 10 mts
1/2" NPT
300 PSI



Conexiones hembra y macho de latón 6.35 mm

MAP-1210	AA19007	EMPAQUE	PZAS.	PESO	GARANTÍA
Funda	6	2.4 Kg	1 año		

Mangueras para aire PVC

High-pressure hoses
1/2" X 15 mts
1/2" NPT
300 PSI



Conexiones hembra y macho de latón 6.35 mm

MAP-1215	AA19008	EMPAQUE	PZAS.	PESO	GARANTÍA
Funda	6	3.5 Kg	1 año		

Mangueras para aire PVC

High-pressure hoses
1/2" X 20 mts
1/2" NPT
300 PSI



Conexiones hembra y macho de latón 6.35 mm

MAP-1220	AA19009	EMPAQUE	PZAS.	PESO	GARANTÍA
Funda	4	4.6 Kg	1 año		

Manguera de PVC Neumática a granel

Pneumatic hose Bulk Reel
1/4" X 200 mts



MNG-14	AA19014	EMPAQUE	PZAS.	PESO	GARANTÍA
Granel	1	24.2 Kg	1 año		

Manguera de PVC Neumática a granel

Pneumatic hose Bulk Reel
3/8" X 200 mts



MNG-38	AA19015	EMPAQUE	PZAS.	PESO	GARANTÍA
Granel	1	31.2 Kg	1 año		

Manguera de PVC Neumática a granel

Pneumatic hose Bulk Reel
1/2" X 100 mts



MNG-12	AA19013	EMPAQUE	PZAS.	PESO	GARANTÍA
Granel	1	23 Kg	1 año		

mikels.com.mx | @mikels tools

Cables pasa corriente / BOOSTER CABLES

desde 1960

*Todos los modelos MIKEL'S incluyen: • Bolsa individual • Pinzas con puntas cobrizadas
• Individual Bag • Cooper clamps



VIDEO (PASO DE CORRIENTE)

Calibre 10



2.40 m 210 Amp

C-240-10 AA02007

EMPAQUE	PZAS.	PESO	GARANTÍA
Caja Color	6	1.2 Kg	1 año

Calibre 10



3.60 m 140 Amp

C-360-10 AA02009

EMPAQUE	PZAS.	PESO	GARANTÍA
Caja Color	6	1.4 Kg	1 año

Calibre 8



2.40 m 340 Amp

C-240-8 AA02008

EMPAQUE	PZAS.	PESO	GARANTÍA
Caja Color	6	1.3 Kg	1 año

Calibre 8

3.60 m 240 Amp

C-360-8 AA02010

EMPAQUE	PZAS.	PESO	GARANTÍA
Caja Color	6	1.6 Kg	1 año



TIMER



Calibre 10

2.40 m 180 Amp

C-240-10T BA02001

EMPAQUE	PZAS.	PESO	GARANTÍA
Funda	6/12	0.8 Kg	6 meses

Calibre 8

2.40 m 250 Amp

C-240-8T BA02002

EMPAQUE	PZAS.	PESO	GARANTÍA
Funda	6/12	0.9 Kg	6 meses

Calibre 10

2.20 m 180 Amp

C-220-10T BA02003

EMPAQUE	PZAS.	PESO	GARANTÍA
Funda	6/24	0.7 Kg	6 meses

Cinturones-Malacates Tensores / HOSE REELS FOR COMPRESSED AIR

Eslinga remolcadora

Tow rope

2"
1.5 ton
4 mts



SCT-1 AA13005

EMPAQUE	PZAS.	PESO	GARANTÍA
Bolsa	16	0.6 Kg	6 meses

Cinturón para sujetar carga

Load Tie Down

2"
1.5 ton
4.5 mts



- Estructura de acero templado con acabado tropicalizado
- Dispositivo manual de tensión
- Ganchos reforzados en cada extremo

TDB-45 AA13009

EMPAQUE	PZAS.	PESO	GARANTÍA
Colgador	6	2.1 Kg	6 meses

Cinturón para sujetar carga

Load Tie Down

2"
1.5 ton
9 mts



- Estructura de acero templado con acabado tropicalizado
- Dispositivo manual de tensión
- Ganchos reforzados en cada extremo

TDB-90 AA13010

EMPAQUE	PZAS.	PESO	GARANTÍA
Colgador	6	2.4 Kg	6 meses

Banda para malacate tensor

Truck Winch Strap

4"
3 ton
9 mts



Gancho reforzado

BMT-4 AA13001

EMPAQUE	PZAS.	PESO	GARANTÍA
Blisters	6	2 Kg	6 meses

Malacate tensor soldable

Cargo Winch - Welded type

4"



MT-4S AA13002

EMPAQUE	PZAS.	PESO	GARANTÍA
Fajilla	6	4 Kg	6 meses

Palanca para Malacate Tensor

Winch bar

100 cm



100 cm

PMT AA13003

EMPAQUE	PZAS.	PESO	GARANTÍA
Granel	6	2.4 Kg	6 meses

Dados de Impacto Calidad Industrial (pavonados) / INDUSTRIAL QUALITY IMPACT SOCKETS

17 mm x 1/2"



Pared Delgada



Boca Hexagonal



DI-S17 AA14002

EMPAQUE PZAS. PESO GARANTÍA

Caballete 10 0.2 Kg 1 año

3/4" x 1/2"



Pared Delgada



Boca Hexagonal



DI-S19 AA14003

EMPAQUE PZAS. PESO GARANTÍA

Caballete 10 0.2 Kg 1 año

13/16" x 1/2"



Pared Delgada



Boca Hexagonal



DI-S21 AA14006

EMPAQUE PZAS. PESO GARANTÍA

Caballete 10 0.2 Kg 1 año

7/8" x 1/2"



Pared Delgada



Boca Hexagonal



DI-S22 AA14007

EMPAQUE PZAS. PESO GARANTÍA

Caballete 10 0.3 Kg 1 año

1 3/16" x 1"



Boca Hexagonal



DI-S30 AA14008

EMPAQUE PZAS. PESO GARANTÍA

Caballete 4 0.8 Kg 1 año

1" x 33mm



UNEMON



Boca Hexagonal



DI-S33 AA14009

EMPAQUE PZAS. PESO GARANTÍA

Caballete 1/4 0.9 Kg 1 año

13/16" x 1"



Boca Hexagonal



DI-S2 AA14005

EMPAQUE PZAS. PESO GARANTÍA

Caballete 4 0.8 Kg 1 año

1 1/2" x 1"



Boca Hexagonal



DI-S1 AA14001

EMPAQUE PZAS. PESO GARANTÍA

Caballete 4 1.1 Kg 1 año

Cuadro interior 13/16" x 1"



Boca Hexagonal



DI-S1C AA14004

EMPAQUE PZAS. PESO GARANTÍA

Caballete 4 1.5 Kg 1 año

Extractor de capuchón con hexágono exterior 1 1/2"



EC-D13 AA14010

EMPAQUE PZAS. PESO GARANTÍA

Caballete 10 0.6 Kg N/A

Dados de impacto

3 pz. impact sockets set

17,19 y 21 mm

Pared delgada con protección plástica

INCLUYE: 3 PZAS



Ideal para Rines de Aleación
Ideal for alloy rims

JDI-3 AA14013

EMPAQUE PZAS. PESO GARANTÍA

Colgador 6/24 0.5 Kg 1 año



17 mm
1 1/16"

19 mm
3/4"

21 mm
13/16"

Elevadores Electro-Hidráulicos / ELECTRO HYDRAULIC LIFTER

Rampa elevadora portátil

2,500 kg portable lift

2500 Kgs



Opera con Bomba Electrohidráulica

REP-2500 AA15005

EMPAQUE PZAS. PESO GARANTÍA

Caja Madera 1pza (2 cajas) 120 Kg 1 año



Velocidad de elevación
35 s

Altura máxima
45 cm

Velocidad de descenso
25 s

Altura mínima
8 cm

Elevadores Electro-Hidráulicos / ELECTRO HYDRAULIC LIFTER

desde 1960

Rampa elevadora para estacionamiento 2 postes

Twin post parking lift

2,300 kg



MODELO / MODEL	REE-2300	
Levante Máximo / Max Height	mts	3.5
Levante de la plataforma / Platform Height	mts	2.1
Distancia entre postes / Between Post	mts	2.1
Tiempo de Levante / Lifting time	seg	60
Tiempo de Descenso / Lowering Time	seg	20
Máxima Capacidad por Plataforma / Max	Kg	2300
Motor / Motor Power	HP	2
Voltaje / Volts	V/Hz	220 / Bifásico

Altura mínima requerida para instalación

AUTO/AUTO: 3.70 m	CAMIONETA/AUTO: 3.80 m	CAMIONETA / CAMIONETA: 4.20 m
-------------------	------------------------	-------------------------------



REE-2300 AA15004

EMPAQUE	PZAS.	PESO	GARANTÍA
Granel	1	750 Kg	1 año



VIDEO

MEDIDAS

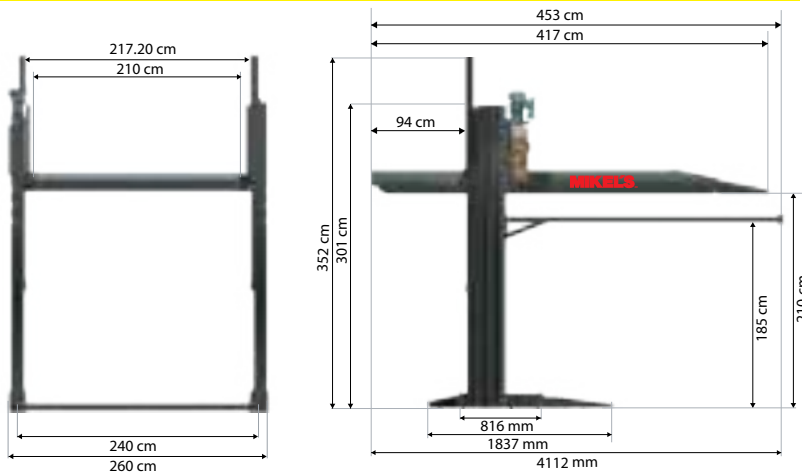

Especificaciones para instalación

Para instalaciones en serie, las rampas comparten un poste para economizar espacio al unirse entre si.

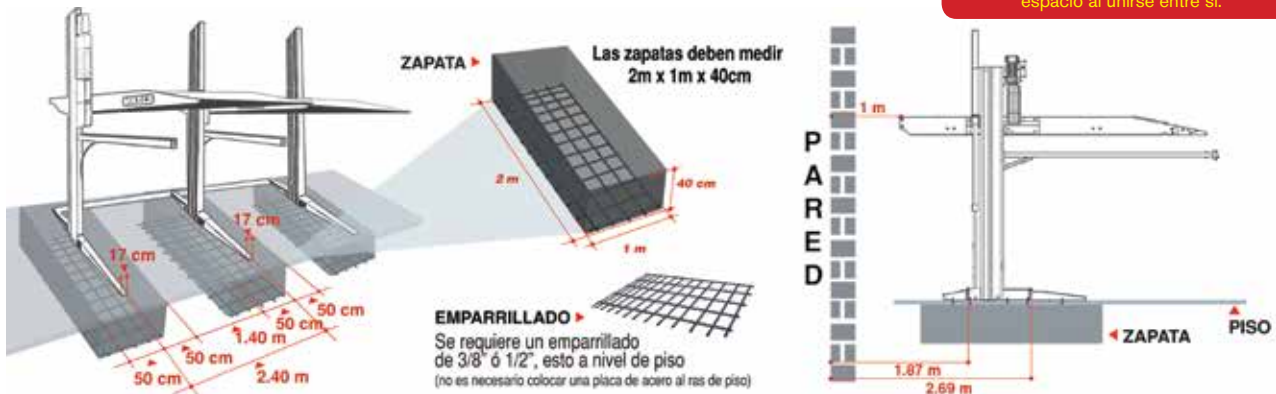

Elevadores Electro-Hidráulicos / ELECTRO HYDRAULIC LIFTER

Rampa elevadora para estacionamiento 4 postes

4 Post Parking lift

3,000 kg



REE-300 AA15003

EMPAQUE	PZAS.	PESO	GARANTÍA
Granel	1	773 Kg	1 año

MODELO / MODEL		REE-300
Elevación Máxima sobre la plataforma / Max Height over the rall	cm	1860
Altura Libre bajo la plataforma / Free Clearance under the rall	mm	1760
Largo Total / Total lenght	mm	4454
Ancho externo sobre carriles / Over the ralls width	mm	1910
Ancho entre carriles / Width between the ralls	mm	473
Ancho total interior de los postes / Total width inside the post	mm	2375
Ancho total exterior de los postes / Total width outside the post	mm	2667
Altura total del poste / Post total height	mm	2230
Tiempo de levante / Lifting time	seg	50
Tiempo de descenso / Lowering time	seg	20
Capacidad Máxima / Max. Capacity	kg	3000
Motor / Motor Power	hp	3
Especificación eléctrica / Electric Spec	V/Hz	110/60

MEDIDAS

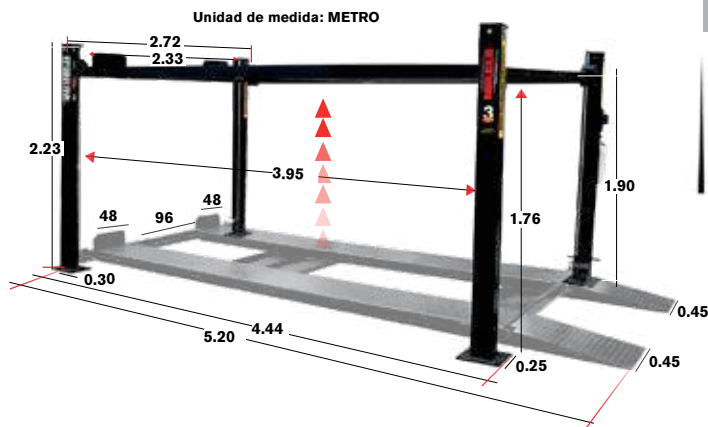

Altura mínima requerida para instalación

AUTO/AUTO: **3.40 m** CAMIONETA/AUTO: **3.50 m** CAMIONETA / CAMIONETA: **3.90 m**



El sistema de liberación de los seguros requiere un compresor de aire de 2HP mínimo (no incluido). Te recomendamos nuestro compresor de aire MIKEL'S Mod. CA-2HP (pag.88)

Especificaciones para instalación



Elevadores Electro-Hidráulicos / ELECTRO HYDRAULIC LIFTER

desde 1960

Elevador 2 postes asimétrico sin travesaño

Twin post asymmetric lifter without gantry

6,600 lb
3,000 kgs



SIN TRAVESAÑO
PERMITE ELEVAR AUTOMÓVILES
Y CAMIONETAS DE GRAN TAMAÑO
A MAYOR ALTURA

EMPAQUE	PZAS.	PESO	GARANTÍA
Granel	1	565 Kg	1 año

Características

- Práctico sistema sin obstáculos para la altura del vehículo a elevar.
- Permite abrir las puertas del vehículo.
- Cuenta con seguros para distintas alturas, fácil de utilizar.

- Permite trabajar debajo del automóvil.
- Cuenta con sensor de seguridad.
- Sistema mecánico de seguridad cada 10.2 cm. Bomba electrohidráulica

- Practical system without height limit of the vehicle allows to open the doors of the vehicle.
- Comes with safety locks for different heights, easy to use.

- Allows to work underneath the vehicle.
- Comes with safety sensor.
- Mechanic safety lock system every 10.2 cm
- Electrohydraulic Pump

MODELO / MODEL	EA-6600	
Levante Máximo / Max Height	mts	1.7
Altura Total / Total Height	mts	2.70
Distancia Externa Entre Postes / Outside Distance Between Post	mts	3.26
Distancia Interna Entre Postes / Inside Distance Between Post	mts	2.72
Tiempo de Levante / Lifting time	seg	50
Tiempo de Descenso / Lowering Time	seg	20
Motor / Motor Power	HP	3
Voltaje / Volts	V / Hz	220 / 60

Tiempo de ascenso: 50 seg.

Tiempo de descenso: 20 seg.

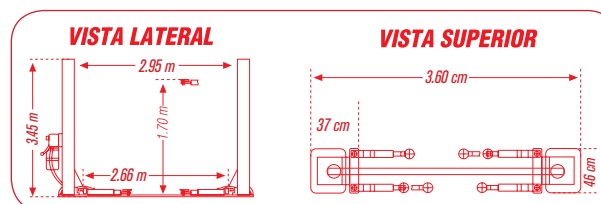

Elevador 2 postes asimétrico con travesaño

Twin post asymmetric lift

10,000 lb
4,536 kgs



PISO LIBRE
PERMITE MOVER HERRAMIENTAS
LIBREMENTE DEBAJO DEL
VEHÍCULO ELEVADO

EMPAQUE	PZAS.	PESO	GARANTÍA
Granel	1	955 Kg	1 año

Características

- Permite abrir las puertas del vehículo.
- Cuenta con seguros para distintas alturas, fácil de utilizar.
- Permite trabajar debajo del automóvil.

- Cuenta con sensor de seguridad.
- Sistema mecánico de seguridad cada 10.2 cm.
- Bomba electrohidráulica

- Allows to open the doors of the vehicle.
- Comes with safety locks for different heights, easy to use.
- Allows to work underneath the vehicle.

- Comes with safety sensor.
- Mechanic safety lock system every 10.2 cm
- Electrohydraulic Pump

MODELO / MODEL	EA-10000	
Levante Máximo / Max Height	mts	1.70
Altura Total / Total Height	mts	3.68
Distancia Externa Entre Postes / Outside Distance Between Post	mts	3.49
Distancia Interna Entre Postes / Inside Distance Between Post	mts	2.90
Tiempo de Levante / Lifting time	seg	50
Tiempo de Descenso / Lowering Time	seg	20
Motor / Motor Power	HP	3
Voltaje / Volts	V / Hz	220 / 60

Tiempo de ascenso: 50 seg.

Tiempo de descenso: 20 seg.

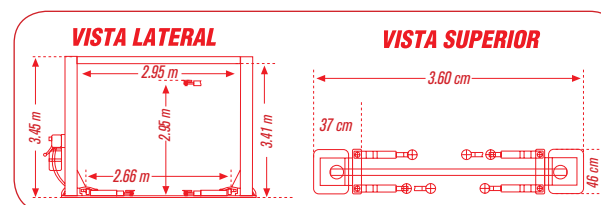

Equipos de Emergencia /EMERGENCY EQUIPMENT

Conos de seguridad

Safety Cone

45 cm



CS-45	AA28002				
EMPAQUE	PZAS.	PESO	GARANTÍA		
Granel	1/5	1.2 Kg	3 meses		

Conos de seguridad con reflectante

Safety Cone with reflective collar

45 cm



CS-45R	AA28003				
EMPAQUE	PZAS.	PESO	GARANTÍA		
Granel	1/5	1.2 Kg	3 meses		

Conos de seguridad

Safety Cone

70 cm



CS-70	AA28004				
EMPAQUE	PZAS.	PESO	GARANTÍA		
Granel	1/5	2.4 Kg	3 meses		

Conos de seguridad con reflectante

Safety Cone with reflective collar

70 cm



CS-70R	AA28005				
EMPAQUE	PZAS.	PESO	GARANTÍA		
Granel	1/5	2.4 Kg	3 meses		

Triángulo reflectante económico

Warning triangle

17"



VIDEO

TR-17E	AA02082				
EMPAQUE	PZAS.	PESO	GARANTÍA		
Estuche	1/5	0.2 Kg	3 meses		

Incluye: Estuche

Triángulo reflectante

Warning triangle

10"



TR-10Z	AA02082				
EMPAQUE	PZAS.	PESO	GARANTÍA		
Termosellado	1	0.4 Kg	3 meses		



VIDEO (CAMBIO DE LLANTA)

Triángulo reflectante

Warning triangle

17"

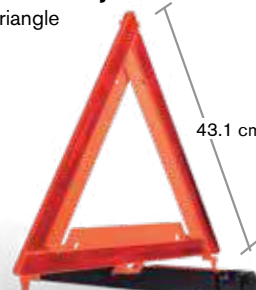

TR-17A	AA02084				
EMPAQUE	PZAS.	PESO	GARANTÍA		
Funda	1	1.6 Kg	3 meses		

Triángulos reflectantes estuche incluido

Warning triangles vinyl bag included

17"

1 PAR



TR-17	AA02083				
EMPAQUE	PZAS.	PESO	GARANTÍA		
Caja Color	1	3.5 Kg	1 año		

Incluye: Funda

Triángulos reflectantes

Warning triangles

10"

1 PAR



TRI-10DB	AA02085				
EMPAQUE	PZAS.	PESO	GARANTÍA		
Blisters	12	1 Kg	3 meses		

Incluye: Funda

Tanques metálicos para gasolina

Metal gas tanks

5 lts

Incluye Manguera Flexible



TG-5	AA02080				
EMPAQUE	PZAS.	PESO	GARANTÍA		
Caja Color	6	1.5 Kg	2 años		



VIDEO

Tanques metálicos para gasolina

Metal gas tanks

10 lts

Incluye Manguera Flexible



TG-10	AA02078				
EMPAQUE	PZAS.	PESO	GARANTÍA		
Caja Color	4	3.4 Kg	2 años		

Tanques metálicos para gasolina

Metal gas tanks

20 lts

Incluye Manguera Flexible



TG-20	AA02079				
EMPAQUE	PZAS.	PESO	GARANTÍA		
Caja Color	4	4 Kg	2 años		

Equipos para Mecánico / MECHANIC SHOP EQUIPMENT

desde 1960

Topes para estacionamiento

Wheel stopper

1 par



- Incluye:
- 4 tornillos de 10mm X 100 mm
 - 4 taquetes de 14mm X 175 mm



TE-55 AA28007

EMPAQUE	PZAS.	PESO	GARANTÍA
Caja	1 par	8.4 Kg	1 año

Charola magnética rectangular

Rectangular magnetic tray

Acero inoxidable, magneto recubierto, ideal para usar boca abajo.



CMR-1 AA08011

EMPAQUE	PZAS.	PESO	GARANTÍA
Blister	20	0.7 Kg	1 año

Dolly para auto

Car dollies

454 kgs

Capacidad 454 kgs en cada dolly
Medidas: 38.7 X 59 cm



1 par

D-1 AA08014

EMPAQUE	PZAS.	PESO	GARANTÍA
Caja	1 par	20.5 Kg	1 año

Tina limpia partes de motor

Cleanning parts tub

20 Gal.
127 V
60 Hz
0.5 A
110 VCA



TLM-1 AA08031

EMPAQUE	PZAS.	PESO	GARANTÍA	CONEXIÓN
Caja	1	27 Kg	1 año	Contacto

Tina de limpieza por ultrasonido

Ultrasonic cleaning tub

3 LTS



TLU-3 AA08063

EMPAQUE	PZAS.	PESO	GARANTÍA	CONEXIÓN
Caja	6	3.6 Kg	1 año	Contacto

Tina de limpieza por ultrasonido

Ultrasonic cleaning tub

10 LTS



TLU-10 AA08064

EMPAQUE	PZAS.	PESO	GARANTÍA	CONEXIÓN
Caja	1	7.7 Kg	1 año	Contacto

Compactador neumático para filtros de aceite

Pneumatic Oil filter Crusher

10 ton



CFN-10 AA16016

EMPAQUE	PZAS.	PESO	GARANTÍA
Caja	1	65 Kg	1 año

Carrito de servicio con triple charola

Triple tray tool cart

100 kgs



CS-3 AA18002

EMPAQUE	PZAS.	PESO	GARANTÍA
Caja	1	15 Kg	1 año

Desengrasante multiusos biodegradable

Multi-purpose biodegradable degreaser

5 Its



DMB-5 AA21013

EMPAQUE	PZAS.	PESO	GARANTÍA
Caja	1/2	10.6 Kg	N/A

Equipos para Mecánico / MECHANIC SHOP EQUIPMENT

Rampas Troqueladas

Car ramps
3 ton
Acero calibre 14

1 par

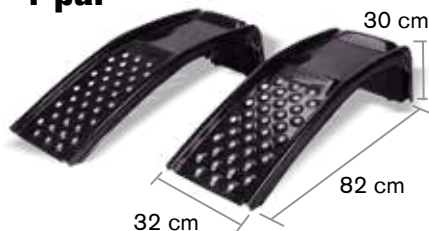

RT-3	AA08021			
EMPAQUE	PZAS.	PESO	GARANTÍA	
Caja	1	6 Kg	1 año	

Mesa de trabajo con ruedas

Work table with wheels
23 kgs



MT-23	AA18004			
EMPAQUE	PZAS.	PESO	GARANTÍA	
Caja	1	23 Kg	1 año	

- Altura ajustable
- Con tapete de hule antiderrapante
- Estructura tubular de acero reforzado

Estante y Caja para Herramientas COMBO

Tool cabinet & tool chest combo



CEC-02	BA18001			
EMPAQUE	PZAS.	PESO	GARANTÍA	
Caja	1	30 Kg	1 año	

Caja para herramientas

6 Drawer tool chest
6 CAJONES

MEJORADO



CH-1	AA18001			
EMPAQUE	PZAS.	PESO	GARANTÍA	
Caja	1	26.6 Kg	1 año	

- Espesor de la lámina: Calibre 18
- Charola de: 49 x 7.7 x 20.4 cm
- Correderas con baleros

Estante para herramientas

6 Drawer tool cabinet
6 CAJONES



VIDEO



EH-1	AA18003			
EMPAQUE	PZAS.	PESO	GARANTÍA	
Caja	1	60 Kg	1 año	

- Espesor de la lámina: Calibre 16
- Correderas con baleros

Gabinete modular para piso

Modular floor cabinet



•Espesor de la lámina: Calibre 18

EMP-28	AA18005			
EMPAQUE	PZAS.	PESO	GARANTÍA	
Caja	1	28.5 Kg	1 año	

Gabinete modular para pared

Modular wall cabinet



•Espesor de la lámina: Calibre 18
•Incluye: Sistema de sujeción

GMP-28	AA18006			
EMPAQUE	PZAS.	PESO	GARANTÍA	
Caja	1	32.8 Kg	1 año	

mikels.com.mx | @mikels tools

Equipos de Enderezado / CAR BODY REPAIR SYSTEM

desde 1960



VIDEO

Porto power 4 ton



R-434 AA01068

EMPAQUE	PZAS.	PESO	GARANTÍA
Portafolio	1	19.5 Kg	6 meses

• Cuenta con 4 extensiones y 9 accesorios
• Incluye: Estuche

Porto power 10 ton



R-435 AA01069

EMPAQUE	PZAS.	PESO	GARANTÍA
Portafolio	1	34.7 Kg	6 meses

• Cuenta con 5 extensiones, 3 bases y 8 accesorios
• Incluye: Estuche con ruedas

Porto power 20 ton



R-436 AA01070

EMPAQUE	PZAS.	PESO	GARANTÍA
Portafolio	1pza (2 cajas)	33 Kg	6 meses

• Cuenta con 4 extensiones y 13 accesorios
• Sistema roscable
• Incluye: Carrito para transporte

TIMER

Porto Power 10 ton



PPT-10 BA01016

EMPAQUE	PZAS.	PESO	GARANTÍA
Portafolio	1	32 Kg	6 meses

• Incluye: Estuche con ruedas

Enderezador de Chasis

Frame Straightener

10 ton

- Empuje de 150 mm. ruedas de nylon
- Cuerpo de acero de 2.94 m. de largo, peso 205 kg.
- 2 cadenas de 2.8 m. de largo.
- Stroke: 150 mm. • Nylon wheels for easy transportation.
- 2.94 m. • steel structure. 1.60 m height post.
- Weight 205 kg. • Includes 2 chains of 2.8 meters. long each.

El brazo puede jalar a un ángulo de 45° lateralmente
The arm pulls 45° sideways

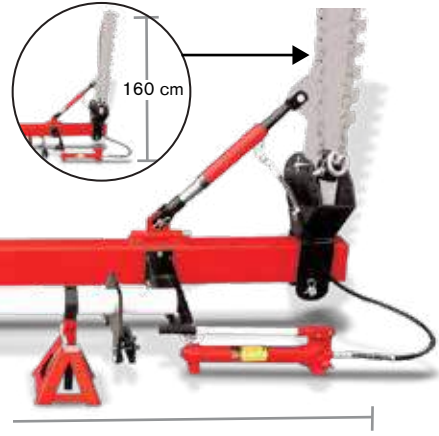

EC-10 AA01004

EMPAQUE	PZAS.	PESO	GARANTÍA
Caja	1	205 Kg	1 año

294 cm

Bomba Hidroneumática acción simple

Air foot pump

Rango de Presión: 10,000 psi
Pressure Rating
Puerto de Aceite: 3/8" NPT
Oil Port



Sugerencia de uso



No incluye Accesorios

BH-9 AA16014

EMPAQUE	PZAS.	PESO	GARANTÍA
Caja	1	9.2 Kg	1 año

Cople para porto power

Coupler

10 ton



CP-10 AA01001

EMPAQUE	PZAS.	PESO	GARANTÍA
Blister	200	0.1 Kg	1 año

Extintores de Emergencia / EMERGENCY FIRE EXTINGUISHERS

De aluminio no recargable
Polvo químico seco tipo ABC
 ABC type dry powder
300 g



EMR-300	AA02033		
EMPAQUE	PZAS.	PESO	GARANTÍA
Caja Color	15	0.5 Kg	1 año

De aluminio no recargable
Polvo químico seco tipo ABC
 ABC type dry powder
450 g



EMR-450	AA02034		
EMPAQUE	PZAS.	PESO	GARANTÍA
Caja Color	25	0.7 Kg	1 año

Recargable
Polvo químico seco tipo ABC
 Refillable ABC type dry powder
500 g



- Incluye soporte
- Bracket included

EE-500	AA02032		
EMPAQUE	PZAS.	PESO	GARANTÍA
Caja Color	10	1.2 Kg	1 año

Recargable
Polvo químico seco tipo ABC
 Refillable ABC type dry powder
1 kg



- Incluye soporte
- Bracket included

EE-1	AA02030		
EMPAQUE	PZAS.	PESO	GARANTÍA
Caja Color	10	2 Kg	1 año

Recargable
Polvo químico seco tipo ABC
 Refillable ABC type dry powder
2 kgs



- Incluye soporte
- Bracket included

EE-2	AA02031		
EMPAQUE	PZAS.	PESO	GARANTÍA
Caja Color	4	3.5 Kg	1 año

Extintor de emergencia recargable
 Refillable ABC type dry powder
4.5 kgs

NEW



- Incluye soporte
- Bracket included

EE-4.5	AA02133		
EMPAQUE	PZAS.	PESO	GARANTÍA
Caja	1/2	13.5 Kg	1 año

Equipo Llantero / TIRE CHANGING EQUIPMENT

Multiplicador de torque
 Labor saving wrench
Torque 1,200 N.m. (850 Pie/Lb)
Rango de Esfuerzo 1:50



MT-1200	AA05051		
EMPAQUE	PZAS.	PESO	GARANTÍA
Portafolio	1/4	2.5 Kg	1 año

Incluye:
 •3 dados de: 17 mm, 19 mm y 21 mm

Juego de barras desmontadoras
 Tire demounting tool



JBD-100	AA05016		
EMPAQUE	PZAS.	PESO	GARANTÍA
Caja	1	13.3 Kg	6 meses

Para rines desde
 17 1/2" - 24 1/2"

Multiplicador de torque
 Labor saving wrench
Torque 3,200 N.m. (2,360 Pie/Lb)
Rango de Esfuerzo 1:58



MT-3200	AA05027		
EMPAQUE	PZAS.	PESO	GARANTÍA
Portafolio	1/4	7.9 Kg	1 año

Incluye:
 •2 dados de: 32 mm y 33 mm
 •Cuadro de mando del dado: 1" (2.54 cm)

Multiplicador de torque
 Labor saving wrench
Torque 6,000 N.m (4,425 Pie/Lb)
Rango de Esfuerzo 1:78



MT-6000	AA05049		
EMPAQUE	PZAS.	PESO	GARANTÍA
Portafolio	1/3	9.8 Kg	1 año

Incluye:
 •2 dados de: 32 mm y 33 mm
 •Cuadro de mando del dado: 1" (2.54 cm)
 •Dado de extensión

mikels.com.mx | @mikels tools

Equipo Llantero / TIRE CHANGING EQUIPMENT

desde 1960

Balanceadora de llantas para auto

Wheel balancer

Rin de 12" a 24"



VIDEO

BALMK-1020 AA01078

EMPAQUE	PZAS.	PESO	GARANTÍA	CONEXIÓN
Caja	1	122 Kg	1 año	Contacto

Balanceadora de llantas para auto con Pantalla 3D

Wheel balancer

Rin de 12" a 24"



NEW

BMK-3D AA05052

EMPAQUE	PZAS.	PESO	GARANTÍA	CONEXIÓN
Caja	1	127 Kg	1 año	Contacto

Balanceadora de llantas para auto alto volumen

Wheel balancer

Rin de 13" a 24"



BMK-1324 AA05003

EMPAQUE	PZAS.	PESO	GARANTÍA	CONEXIÓN
Caja	1	130 Kg	1 año	Contacto

Balanceadora de llantas para camión

Truck wheel balancer

Capacidad de balanceo de ruedas hasta de:

Rin 13" a 24"

150 KGS DE PESO



Sin clavija

BCA-1324 AA05002

EMPAQUE	PZAS.	PESO	GARANTÍA	CONEXIÓN
Caja	1	273 Kg	1 año	Contacto

MODELO / MODEL		BALMK-1020	BMK-1324	BCA-1324	BMK-3D
Peso Máximo de la rueda / Max Wheel weight	kg	65	65	150	65
Velocidad de Balanceo / Balancing speed	RPM	200	200	200	200
Diámetro de Rin / Rim Diameter	Pulg	12 a 24	13 a 24	13 a 24	12 a 24
Ancho del Rin / Rim width	PulgWT	1.5 a 20	1.5 a 20	5.5 a 20	5.5 a 20
Tiempo de Balanceo / Balancing time	Seg	8	8	8	8
Potencia Motor / Motor Power	HP	0.5	1	1.5	1

Equipo Lantero / TIRE CHANGING EQUIPMENT

Alineadora 3D

3D Wheel Alignment Machine

Rin de 12" a 24"



PARÁMETRO DE MEDICIÓN	EXACTITUD	RANGO
Exactitud desplegada	2,5 cm (1") / 1 mm	
Camber	± 5 cm (2°)	± 10°
Caster	± 15,2 cm (6°)	± 20°
Inclinación del perno guía	± 15,2 cm (6°)	± 20°
Toe	± 5 cm (2°)	± 20°
Retroceso	± 5 cm (2°)	± 5°
Ángulo de empuje	± 5 cm (2°)	± 5°

AL-3D AA05050

EMPAQUE	PZAS.	PESO	GARANTÍA	CONEXIÓN
Caja Madera	1/2	180 Kg	1 año	Contacto

Gato Sacarruedas "YO-YO"

Hydraulic wheel dolly

500 kgs

VISTA LATERAL

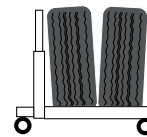

Elevación Máxima: 28 cm
Maximum Height

Altura Mínima: 6 cm
Minimum Height



T-500 AA01078

EMPAQUE	PZAS.	PESO	GARANTÍA
Caja	1	68.5 Kg	1 año

Desmontadora manual para rines

Manual Tire changer

Rin de 8" a 24"



DM-824 AA05014

EMPAQUE	PZAS.	PESO	GARANTÍA
Caja	1	17.7 Kg	1 año



Rampa elevadora de Alineación

Wheel Alignment Lift

4,000 Kgs

Diagrama de medidas

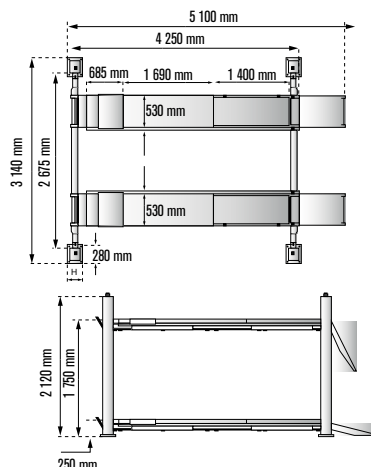

REA-4000 AA15006

EMPAQUE	PZAS.	PESO	GARANTÍA
Atado	1	220 Kg	1 año

Incluye ROLLING JACK 2.5 t

PARA VEHÍCULOS CON DISTANCIA ENTRE EJES DESDE: **2,800 mm hasta 3,000 mm**



Equipo Llantero / TIRE CHANGING EQUIPMENT

desde 1960

Desmontadora de llantas para rines

Tire changer
Rin de:
10" a 20"



D-1020 AA05011

EMPAQUE	PZAS.	PESO	GARANTÍA	CONEXIÓN
Caja	1	190 Kg	1 año	Contacto

Desmontadora de llantas para rines

Tire changer
Rin de:
12" a 24"



DESMK-1020 AA05013

EMPAQUE	PZAS.	PESO	GARANTÍA	CONEXIÓN
Caja	1	190 Kg	1 año	Contacto



VIDEO

Desmontadora de llantas para rines con brazo de apoyo

Tire changer
Rin de:
10" a 24"



DMK-1024 AA05014

EMPAQUE	PZAS.	PESO	GARANTÍA	CONEXIÓN
Caja	1	313 Kg	1 año	Contacto

Desmontadora de llantas para rines con 2 brazos de apoyo

Tire changer
Rin de:
12" a 28"



DDBMK-1226 AA05038

EMPAQUE	PZAS.	PESO	GARANTÍA	CONEXIÓN
Caja	1	310 Kg	1 año	Contacto

Desmontadora de llantas para camión

Truck Tire changer
Rin de:
14" a 42"



DCA-1442 AA05012

EMPAQUE	PZAS.	PESO	GARANTÍA	CONEXIÓN
Caja	1	774 Kg	1 año	Contacto



VIDEO

MODELO / MODEL	DM -824	D-1020	DESMK-1020	DMK-1024	DDBMK-1226	DCA-1442
Diámetro Máx. de la llanta / Max Rim Diameter Pulg	8 a 24	10 a 20	12 a 24	10 a 24	12 a 28	14 a 42
Ancho Max. del Rin / Max Rim width Pulg	10	14	16	16	16	20
Presión de trabajo / Working pressure PSI	N.A.	120	120	120	120	N.A.
Potencia Motor / Motor Power HP	N.A.	1	1	1.5	1.5	3
Especificación eléctrica / Electric Specification V/Hz	N.A.	120 / 60	120 / 60	120 / 60	120 / 60	220 / 60
Fases / Phase	N.A.	1	1	1	1	3
Jet de inflado en la mesa / Table Inflation Jet	N.A.	NO	SI	SI	SI	NO
Brazos de apoyo / Helping arms	N.A.	N.A.	N.A.	1	2	N.A.

Equipo Llantero / TIRE CHANGING EQUIPMENT

Tanque para aire comprimido

Air Tank

19 Its

Presión de salida de aire 115 PSI
Pressure gauge 115 PSI



TAC-19	AA19017		
EMPAQUE	PZAS.	PESO	GARANTÍA
Caja	1	7 Kg	1 año

Tanque para aire comprimido

Air Tank

37 Its

Presión de salida de aire 115 PSI
Pressure gauge 115 PSI



TAC-34	AA19018		
EMPAQUE	PZAS.	PESO	GARANTÍA
Caja	1	8 Kg	1 año

Tanque asentador de ceja Cheeta®

Bead setting tank

22 Its



TAC-22	AA05034		
EMPAQUE	PZAS.	PESO	GARANTÍA
Caja	1	10.6 Kg	1 año

Generador de nitrógeno

Nitrogen Generator

90 Its



- 3 niveles de generación de nitrógeno:
 - 55-77 lts x min (pureza al 98%)
 - 110-120 lts x min (pureza al 95%)
 - 130-145 lts x min (pureza al 92%)
- Números de gran tamaño para ver con facilidad a distancia
- Pantalla LED de alta visibilidad
- Cuenta con 4 carretes para carga simultánea en las 4 llantas

Requiere un compresor de 500 lts y presión de 140 PSI (No incluido)



VIDEO

GN-90-4	AA05039			
EMPAQUE	PZAS.	PESO	GARANTÍA	CONEXIÓN
Caja Madera	1	137 Kg	1 año	Contacto

Generador de nitrógeno

Nitrogen Generator

70 Its

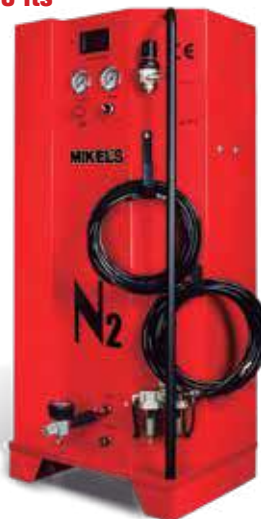

- Pureza del nitrógeno generado del 95% al 99%
- Tanques internos con capacidad de 70 litros (2 x 35 lts.)
- Capacidad de surtido para automóviles y camiones ligeros
- Presión de salida del nitrógeno 85 PSI a 115 PSI (6 a 8 Bar)
- Capacidad de generación de 50 a 70 lts de nitrógeno por min (13.2 a 18.5 Galones x minuto)

Requiere un compresor de 500 lts y presión de 140 PSI (No incluido)

GN-70-1	AA05048			
EMPAQUE	PZAS.	PESO	GARANTÍA	CONEXIÓN
Caja Madera	1	70 Kg	1 año	Contacto

Torno para frenos

Brake Lathe

26 pzas

Accesorios incluidos:



Construido para durar muchos años de servicio. Cuenta con diferentes velocidades, ya sea acelerando a través de un corte inicial áspero o de una sola pasada de acabado fino. Controles ergonómicos, ofrecen comodidad de trabajo a los operario.

TF-9500	AA05037			
EMPAQUE	PZAS.	PESO	GARANTÍA	CONEXIÓN
Caja	1	325 Kg	1 año	Contacto



Características:

- Diámetro máximo del disco 457 mm (18")
- Diseñado para rectificadores rápidos y finos
- Diámetro máximo del tambor 710 mm (28")
- Capacidad para alto volumen de trabajo
- Profundidad máxima del tambor 250 mm (9.875")
- Proceso de corte de una sola pasada
- Rectifica la mayoría de los tambores y todo tipo de discos.
- Accesorios fácilmente intercambiables, lo cual permite que el torno sea flexible para las diferentes aplicaciones.
- Velocidad de rectificado ajustable puede ir desde 4 min a más, de acuerdo al acabado deseado.



VIDEO

desde 1960

Con tornillo extensión

With extension screw

2 ton



GTE-2 BA01007

EMPAQUE	PZAS.	PESO	GARANTÍA
Caja Color	1/6	2.8 Kg	1 año

Con tornillo extensión

With extension screw

4 ton



GTE-4 BA01009

EMPAQUE	PZAS.	PESO	GARANTÍA
Caja Color	1/6	3.5 Kg	1 año

Con tornillo extensión

With extension screw

6 ton



GTE-6 BA01010

EMPAQUE	PZAS.	PESO	GARANTÍA
Caja Color	1/6	4.5 Kg	1 año



URGENTE (TO)

Con tornillo extensión

With extension screw

8 ton



GTE-8 BA01012

EMPAQUE	PZAS.	PESO	GARANTÍA
Caja Color	1/4	5.8 Kg	1 año

Con tornillo extensión

With extension screw

12 ton



GTE-12 BA01006

EMPAQUE	PZAS.	PESO	GARANTÍA
Caja Color	1/3	7.6 Kg	1 año

Con tornillo extensión

With extension screw

16 ton



GTE-16 BA01017

EMPAQUE	PZAS.	PESO	GARANTÍA
Caja Color	1/2	8.7 Kg	1 año

Con tornillo extensión

With extension screw

20 ton



GTE-20 BA01008

EMPAQUE	PZAS.	PESO	GARANTÍA
Caja Color	1/2	11 Kg	1 año

32 ton



GT-32 BA01004

EMPAQUE	PZAS.	PESO	GARANTÍA
Caja Color	1/2	14 Kg	1 año

50 ton



GT-50 BA01005

EMPAQUE	PZAS.	PESO	GARANTÍA
Caja Color	1	30 Kg	1 año

MODELO / MODEL	GTE-2	GTE-4	GTE-6	GTE-8	GTE-12	GTE-16	GTE-20	GT-32	GT-50
Altura Mínima Minimum Height mm	181	194	216	230	230	230	242	239	300
Recorrido Hidráulico Hydraulic Stroke mm	116	118	127	147	155	150	150	152	180
Recorrido Extensible Extension Screw mm	48	60	70	80	80	80	60	-	-
Altura Total Total height mm	345	372	413	457	465	460	452	391	480

Gatos Hidráulicos de Botella / HYDRAULIC BOTTLE JACKS

Con tornillo extensión

With extension screw

1.5 ton



GH-1.5 AA01017

EMPAQUE	PZAS.	PESO	GARANTÍA
Caja Color	6	3.1 Kg	2 años

Con tornillo extensión

With extension screw

3 ton



GH-3 AA01020

EMPAQUE	PZAS.	PESO	GARANTÍA
Caja Color	6	3.9 Kg	2 años

Con tornillo extensión

With extension screw

5 ton



GH-5 AA01026

EMPAQUE	PZAS.	PESO	GARANTÍA
Caja Color	3	5.4 Kg	2 años



VIDEO (PURGA DE GATO)

Con tornillo extensión

With extension screw

8 ton



GH-8 AA01028

EMPAQUE	PZAS.	PESO	GARANTÍA
Caja Color	3	6.1 Kg	2 años

Con tornillo extensión

With extension screw

12 ton



GH-12 AA01019

EMPAQUE	PZAS.	PESO	GARANTÍA
Caja Color	3	8.4 Kg	2 años

20 ton



GH-20 AA01021

EMPAQUE	PZAS.	PESO	GARANTÍA
Caja Color	1	13.7 Kg	2 años



Organismo Nacional de Normalización y Certificación de la Construcción y Edificación, S.C.

Logo: ONNCE

CERTIFICADO

Objeto de estudio: **Industrias Tamer, S. A. de C. V.**

Proyecto: **Gato Hidráulico tipo botella**

Modelo: **GH-1.5**

Capacidad: **300 Toneladas**

Fecha de entrega: **10/01/2011**

Procedimiento: **10001**

El presente certificado asegura al producto, sometido al la prueba con presión en cámara de alta presión, que cumple con los requisitos de la Norma Oficial Mexicana NOM-170-CTA-2008 "Criterios Estándar que define Especificaciones de seguridad y métodos de prueba" según el sistema de certificación ISO 9001:2008, de acuerdo al modelo de certificación de Industrias Tamer, S. A. de C. V., sometido al proceso de certificación y homologación con el Ley Federal sobre Seguridad e Homologación con los de aprobación ISO 9001:2008.

El presente certificado asegura y garantiza el sistema de seguridad de la calidad que cumple con los requisitos de la Norma Oficial Mexicana NOM-170-CTA-2008 "Criterios Estándar que define Especificaciones de seguridad y métodos de prueba" según el sistema de certificación ISO 9001:2008, de acuerdo al modelo de certificación de Industrias Tamer, S. A. de C. V., sometido al proceso de certificación y homologación con el Ley Federal sobre Seguridad e Homologación con los de aprobación ISO 9001:2008.

El titular de este certificado declara la responsabilidad de que el producto que se describe en el mismo, cumple con los requisitos de la Norma Oficial Mexicana NOM-170-CTA-2008 "Criterios Estándar que define Especificaciones de seguridad y métodos de prueba" según el sistema de certificación ISO 9001:2008, de acuerdo al modelo de certificación de Industrias Tamer, S. A. de C. V., sometido al proceso de certificación y homologación con el Ley Federal sobre Seguridad e Homologación con los de aprobación ISO 9001:2008.

Ing. Ernesto Hiraldo Rodríguez
Director Técnico del ONNCE



Los Gatos MIKEL'S pueden ser utilizados en trabajos horizontales, colocando el sistema de bombeo hacia abajo

MIKEL'S Jacks can be used for horizontal applications by placing the pump system downward

Los modelos GH-1.5, GH-3, GH-5, GH-8 y GH-12 incluyen tornillo extensión para una altura extra.

The models GH-1.5, GH-3, GH-5, GH-8 and GH-12 include extension screw for an extra height.

mikels.com.mx | @mikels tools

desde 1960

32 ton



GH-30 AA01025
 EMPAQUE | PZAS. | PESO | GARANTÍA
 Caja Color 1 27 Kg 2 años

50 ton



GH-50 AA01027
 EMPAQUE | PZAS. | PESO | GARANTÍA
 Caja Color 1 29 Kg 2 años

Bomba de 2 velocidades
 Double pump system
50 ton



GHD-50 AA01029
 EMPAQUE | PZAS. | PESO | GARANTÍA
 Caja Color 1 29 Kg 2 años

Bomba de 2 velocidades
 Double pump system
100 ton



GH-100 AA01018
 EMPAQUE | PZAS. | PESO | GARANTÍA
 Caja Madera 1 90 Kg 2 años

Aceite para gato hidráulico
 Hydraulic oil for Jacks
1 lt



GH-2000 AA21003
 EMPAQUE | PZAS. | PESO | GARANTÍA
 Caja / Granel 6 0.91 Kg N/A



100% Reparable 100% Reparable

Diseño totalmente desarmable que permite la sustitución de piezas gastadas o dañadas. Absoluta disponibilidad de refacciones, le aseguran que el gato le servirá por muchos años.

Each jack can be completely disassembled, allowing for easy replacement of worn or damaged parts. The continuous availability of spare parts ensures reliable performance of your jack for many years to come.

MODELO / MODEL		GH-1.5	GH-3	GH-5	GH-8	GH-12	GH-20	GH-30	GH-50	GHD-50	GH-100
Altura Mínima / Minimum Height	mm	A	180	210	217	220	220	280	285	235	335
Recorrido Hidráulico / Hydraulic Stroke	mm	B	115	147	153	149	140	190	180	120	180
Recorrido Extensible / Extension Screw	mm	C	60	68	70	96	90	---	---	---	---
Altura Máxima / Maximum height	mm	D	355	425	440	465	450	470	465	355	515

Gatos Hidráulicos Especiales / HYDRAULIC SPECIALTY JACKS

Telescópico

Telescopic
2.5 ton



GET-2.5	AA01016	EMPAQUE	PZAS.	PESO	GARANTÍA
		Caja Color	1	5.8 Kg	1 año

Con tornillo extensión

With extension screw
5 ton



GE-5	AA01013	EMPAQUE	PZAS.	PESO	GARANTÍA
		Caja Color	1	5.3 Kg	1 año

Con tornillo extensión

With extension screw
5.5 ton



GE-5.5	AA01081	EMPAQUE	PZAS.	PESO	GARANTÍA
		Caja Color	1	5.3 Kg	1 año

Con tornillo de extensión

With extension screw

8 ton



Altura Especial



GE-8	AA01014	EMPAQUE	PZAS.	PESO	GARANTÍA
		Caja Color	1	5.5 Kg	1 año

Chaparro

Low Height

12 ton



GH-12CH	AA01020	EMPAQUE	PZAS.	PESO	GARANTÍA
		Caja Color	1	7.1 Kg	1 año

Chaparro

Low Height

20 ton



GH-20CH	AA01022	EMPAQUE	PZAS.	PESO	GARANTÍA
		Caja Color	1	9.5 Kg	1 año

Todos estos Gatos cuentan con la certificación



Cumplen con los requerimientos de NOM-114-scfi-2016

Todos estos Gatos se desarrollan bajo especificaciones y requerimientos del cliente.

MODELO / MODEL		GET-2.5	GE-5	GE-5.5	GE-8	GH-12CH	GH-20CH
Altura Mínima / Minimum Height	mm A	236.5	228	239	255	160	167
Recorrido Hidráulico / Hydraulic Stroke	mm B	349.5	140	176	183	75.5	89
Recorrido Extensible / Extension Screw	mm C	158	71	72	65	59	N/A
Altura Total / Total height	mm D	586	439	487	503	295.5	256

A) Altura Mínima

B) Recorrido Hidráulico

C) Recorrido Extensible

D) Altura Total

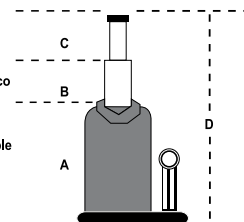

mikels.com.mx | @mikels tools

Gatos Hidráulicos Telescópicos de Botella / TELESCOPIC HYDRAULIC BOTTLE JACKS

desde 1960

1.5 ton



GHT-1.5 AA01035

EMPAQUE	PZAS.	PESO	GARANTÍA
Caja Color	6	3.6 Kg	2 años

2.5 ton



GHT-2.5 AA01038

EMPAQUE	PZAS.	PESO	GARANTÍA
Caja Color	3	5.2 Kg	2 años

Bombeo lateral
Side pumping system
12 ton



GHT-12 AA01037

EMPAQUE	PZAS.	PESO	GARANTÍA
Caja Color	1	9.3 Kg	2 años



MODELO / MODEL		GHT-1.5	GHT-2.5	GHT-12
Altura Mínima / Minimum Height	mm	179.7	201.5	154
Recorrido Hidráulico / Hydraulic Stroke	mm	223	114	89
Recorrido Extensible / Extension Screw	mm	113	129	87
Altura Máxima / Maximum height	mm	403	445	330

Gato de Cremallera
Farm Jack
3 ton

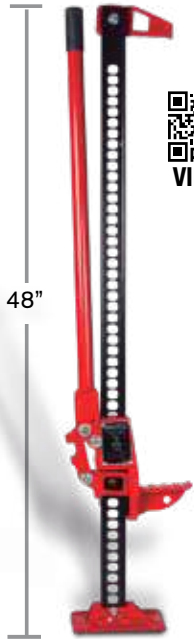

GC-7000 AF17026

EMPAQUE	PZAS.	PESO	GARANTÍA
Caja Color	1	13.2 kg	2 años

Winch Eléctrico
Electric Winch
10000 Lbs
4536 Kgs
12 Vcd



26 m
Longitud del cable



WE-10 AA02131

EMPAQUE	PZAS.	PESO	GARANTÍA
Caja Color	1	44 kg	2 años

Gatos de Tijera
Scissor Jacks
800 kgs

Altura mínima: 8 cm
Altura máxima: 31 cm
Recorrido extensible: 23 cm Stroke



GMT-800 AA02038

EMPAQUE	PZAS.	PESO	GARANTÍA
Caja Color	4	1.7 Kg	1 año

1 ton

Altura mínima: 9,5 cm
Altura máxima: 40 cm
Recorrido extensible: 30 cm Stroke



GMT-1 AA02037

EMPAQUE	PZAS.	PESO	GARANTÍA
Caja Color	4	2.6 Kg	1 año

Gatos Hidroneumáticos / HYDROPNEUMATIC JACKS

Tipo botella c/ tornillo extensión

Bottle with extension screw

12 ton

Con tornillo extensión, reduce el tiempo de levante, cuenta con resortes de retorno



GN-12	AA016005	EMPAQUE	PZAS.	PESO	GARANTÍA
Caja	Color	1		12.2 Kg	1 año

Tipo botella c/ tornillo extensión

Bottle with extension screw

20 ton

Con tornillo extensión, reduce el tiempo de levante, cuenta con resortes de retorno



GN-20	AA016006	EMPAQUE	PZAS.	PESO	GARANTÍA
Caja	Color	1		16.5 Kg	1 año

Tipo botella

Bottle

35 ton

Bomba neumática de gran eficiencia, resortes de retorno para mejor desempeño.



GN-35	AA016007	EMPAQUE	PZAS.	PESO	GARANTÍA
Caja	Color	1		21.4 Kg	1 año

Tipo botella de baja altura

Low profile bottle type

20 ton

Sistema de operación DUAL manual y neumático de rápido accionamiento



GN-20CH	AA16017	EMPAQUE	PZAS.	PESO	GARANTÍA
Caja		1		15.4 Kg	1 año

Tipo botella con carrito

Bottle with cart

20 ton

Manguera flexible reforzada, resiste hasta 15,000 psi. Empaques de nitrilo bruno N, resisten temperaturas de -20 °F a +225 °F. Reinforced 15,000 psi, hose. Nitrile buna N seals resist from -20 °F + 225 °F.



GHC-20T	AA16004	EMPAQUE	PZAS.	PESO	GARANTÍA
Caja		1		21.7 Kg	1 año

Patín

Garage

5 ton

Ruedas traseras giratorias de fundición, estructura de acero de uso rudo
Heavy duty cast iron casters



GA-206	AA16001	EMPAQUE	PZAS.	PESO	GARANTÍA
Caja		1		116 Kg	1 año

Patín

Garage

10 ton

Servicio pesado, base y cilindros soldados para reforzar la base y eliminar fugas
Heavy duty welded base to prevent leaks



GA-210	AA16002	EMPAQUE	PZAS.	PESO	GARANTÍA
Caja		1		171 Kg	1 año

Uso profesional equipo pesado

Professional, heavy duty use

22 ton

NOTA: La operación es neumática
The operation is only pneumatic



GA-322	AA16003	EMPAQUE	PZAS.	PESO	GARANTÍA
Caja		1		38.5 Kg	1 año

35 ton

NOTA: La operación es neumática
The operation is only pneumatic



GA-335	AA16015	EMPAQUE	PZAS.	PESO	GARANTÍA
Caja		1		49 Kg	1 año

MODELO / MODEL	GN-12	GN-20	GN-20CH	GN-35	GHC-20T	GA-206	GA-210	GA-322	GA-335
Altura Mínima / Minimum Height	mm 265	265	210	265	253	150	160	220	260
Recorrido Hidráulico / Hydraulic Stroke	mm 165	165	102	150	160	410	400	110	115
Recorrido Extensible / Extension Screw	mm 80	80	80	---	70	---	---	95	135
Altura Total / Total height	mm 510	510	393	415	483	560	560	425	510
Presión de Aire / Air Pressure	90-120 Psi								

Gatos Hidráulicos de Patín / HYDRAULIC FLOOR JACKS

desde 1960

Aluminio Extra Bajo

Aluminum quick lifting

1.5 ton



GAEI-3 AA01011

EMPAQUE	PZAS.	PESO	GARANTÍA
Caja Color	1	12.5 Kg	6 meses

Compacto

Compact

2 ton



GP2C AA01040

EMPAQUE	PZAS.	PESO	GARANTÍA
Portafolio	1	10.9 Kg	6 meses

Compacto para SUV, Pick Ups

Compact for SUV'S & Pick Up Trucks

2 ton



GPC-T2 AA01045

EMPAQUE	PZAS.	PESO	GARANTÍA
Caja Color	1	11.4 Kg	6 meses

Premier

2 ton



GP2T AA01042

EMPAQUE	PZAS.	PESO	GARANTÍA
Portafolio	1	10.4 Kg	6 meses

Estructura de una sola pieza extra, válvula de seguridad para evitar la sobrecarga.

Racing

2 ton

Diseño de manija exclusivo en el mercado, para transportarlo en forma vertical



VIDEO

GP-2M AA01041

EMPAQUE	PZAS.	PESO	GARANTÍA
Caja Color	1	9.2 Kg	6 meses

Ruedas traseras giratorias con 360° de movimiento.

Racing con portafolio

2 ton

Diseño de manija exclusivo en el mercado, para transportarlo en forma vertical



VIDEO (CAMBIO DE LLANTA)

GPP-2M AA01051

EMPAQUE	PZAS.	PESO	GARANTÍA
Portafolio	1	9.9 Kg	6 meses

Ruedas traseras giratorias con 360° de movimiento.

Timer

2 ton



GP2 BA01002

EMPAQUE	PZAS.	PESO	GARANTÍA
Caja Color	1	9 Kg	6 meses

Timer

2 ton



GPP2 AA01042

EMPAQUE	PZAS.	PESO	GARANTÍA
Portafolio	1	9.85 Kg	6 meses

Gatos Hidráulicos de Patín / HYDRAULIC FLOOR JACKS



VIDEO (PURGA GATO DE PATÍN)

Ultra bajo

Ultra low profile

2 ton



Doble sistema de Bombeo Dual pump

GPUB-2 AA01085

EMPAQUE	PZAS.	PESO	GARANTÍA
Caja Color	1	45 Kg	1 año

Premier

2.5 ton



GP25T AA01039

EMPAQUE	PZAS.	PESO	GARANTÍA
Portafolio	1	12 Kg	6 meses

Premier Extrabajo

Extra-low profile

2.5 ton



GP25 AA01046

EMPAQUE	PZAS.	PESO	GARANTÍA
Caja Color	1	14.2 Kg	6 meses

Para SUV's, Pick Ups

For SUV'S & Pick Up Trucks

2.5 ton



GPSUV-2.5 AA01052

EMPAQUE	PZAS.	PESO	GARANTÍA
Caja Color	1	23.2 Kg	6 meses

Premier para SUV's, Pick Ups con tornillo de extensión

For SUV'S & Pick Up Trucks with extension screw

3 ton



GPP-03 AA01050

EMPAQUE	PZAS.	PESO	GARANTÍA
Caja Color	1	16.7 Kg	6 meses

Duty para taller

Workshop duty

3 ton



MEJORADO

Doble sistema de Bombeo Dual Pump

GP-3M AA01043

EMPAQUE	PZAS.	PESO	GARANTÍA
Caja Color	1	33.7 Kg	1 año

Trabajo Pesado

Heavy Duty

3 ton



Doble sistema de Bombeo Dual Pump

G-489 AA01010

EMPAQUE	PZAS.	PESO	GARANTÍA
Caja Color	1	33.6 Kg	1 año

Estructura extra resistente, válvula de seguridad para evitar la sobrecarga

Reforzado

Reinforced

3 ton



GHP-3T BA01001

EMPAQUE	PZAS.	PESO	GARANTÍA
Caja Color	1	34 Kg	6 meses

mikels.com.mx | @mikels tools

Gatos Hidráulicos de Patín / HYDRAULIC FLOOR JACKS

desde 1960

Extrabajo servicio pesado

Quick lifting

3 ton

NEW



GPXL-3 AA01087

EMPAQUE	PZAS.	PESO	GARANTÍA
Caja Color	1	34 Kg	1 año

Extra bajo levante rápido

Low profile, quick lifting

3 ton

Doble sistema de Bombeo Dual Pump



GXL-3 AA01057

EMPAQUE	PZAS.	PESO	GARANTÍA
Caja Color	1	47 Kg	1 año

Levante rápido

Quick lifting

3.5 ton

MEJORADO



GPLR-3.5 AA01049

EMPAQUE	PZAS.	PESO	GARANTÍA
Caja Color	1	33 Kg	1 año

Extra bajo

Quick lifting

4 ton

Doble sistema de bombeo Dual Pump



GHPL-4T AA01034

EMPAQUE	PZAS.	PESO	GARANTÍA
Caja Color	1	46 Kg	1 año

MODELO / MODEL		GAEL-3	GP-2 GPP-2	GP-2M GPP-2M	GP2C	GP2T
Altura Mínima / Minimum Height	mm	80	128	128	140	130
Recorrido de Elevación / Hydraulic Stroke	mm	295	215	215	247	203
Altura Máxima / Maximum height	mm	375	343	343	387	330
Capacidad / Capacity	ton	1.5	2	2	2	2

Levante rápido

Quick lifting

5 ton

Doble sistema de bombeo Dual Pump



GPLR-5T AA01086

EMPAQUE	PZAS.	PESO	GARANTÍA
Caja Color	1	48 Kg	1 año

MODELO / MODEL		GPC-T2	GPUB-2	GP25T	GPEB-25	GPSUV-2.5	GPP-03	GP-3M	G-489	GXL-3	GHP-3T	GPLR-3.5	GHPL-4T	GPLR-5T	GPXL-3
Altura Mínima / Minimum Height	mm	190	70	135	85	150	190	135	133	90	135	145	70	90	75
Recorrido de Elevación / Hydraulic Stroke	mm	258	530	215	296	380	178	365	332	460	365	335	438	460	430
Altura Máxima / Maximum height	mm	448	600	350	381	530	368	500	465	550	500	500	508	550	505
Capacidad / Capacity	ton	2	2	2.5	2.5	2.5	3	3	3	3	3	3.5	4	5	3

Gatos Hidráulicos de Patín Trabajo Pesado / HEAVY DUTY

Brazo extra largo

Extra Long arm

2 ton

Levanta hasta 80 cm. de altura.
Lift up to 80 cm. High



G-482 AA01007

EMPAQUE	PZAS.	PESO	GARANTÍA
Caja Madera	1	65 Kg	1 año

Trabajo Extra Pesado

Extra Heavy Duty

3 ton

Estructura de acero reforzada,
ideal para vehículos pesados.
Reinforced structure for heavy cars



G-483 AA01008

EMPAQUE	PZAS.	PESO	GARANTÍA
Caja Madera	1	90 Kg	1 año

Trabajo Extra Pesado

Extra Heavy Duty

5 ton



G-485 AA01009

EMPAQUE	PZAS.	PESO	GARANTÍA
Caja Madera	1	115 Kg	1 año

Trabajo Extra Pesado

Extra Heavy Duty

10 ton



G-410 AA01005

EMPAQUE	PZAS.	PESO	GARANTÍA
Caja Madera	1	165 Kg	1 año

Trabajo Extra Pesado

Extra Heavy Duty

20 ton



G-420 AA01006

EMPAQUE	PZAS.	PESO	GARANTÍA
Caja Madera	1	230 Kg	1 año

Los modelos G-482, G-483, G-485, G-410 y G-420 cuentan con pedal de aproximación y palanca de carga.

Los platos giratorios están hechos de placa de acero o de fundición según su capacidad.

Steel or cast-iron rotary plates, depending on the capacity.



Sólida palanca de acero con perilla de liberación

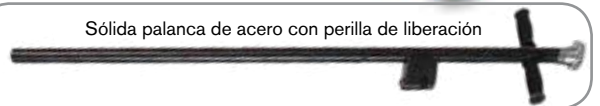

MODELO / MODEL			G-482	G-483	G-485	G-410	G-420
Altura Mínima / Minimum Height	mm	A	140	130	150	160	185
Recorrido de Elevación / Hydraulic Stroke	mm	B	670	490	420	370	435
Altura Máxima / Maximum height	mm	C	800	600	560	685	620
Dimensiones del gato / Jack Dimensions	cm	D	119 x 45 x 19	130 x 32 x 20	142 x 37 x 20	156 x 49 x 25	185 x 41 x 20

- A) Altura Mínima / Minimum Height
- B) Recorrido de Elevación / Hydraulic Stroke
- C) Altura Máxima / Maximum Height
- D) Dimensiones del Gato / Jack Dimensions

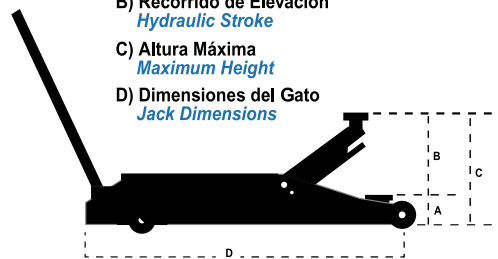

Gatos para Transmisiones / TRANSMISSION JACKS

desde 1960

Adaptador para transmisiones para gatos de patin

Transmission adaptor

500 kgs



AT-500 AA08001

EMPAQUE	PZAS.	PESO	GARANTÍA
Caja	1	10,6 Kg	1 año

- Inclinación de silleta: Frente 60° - Atrás 10°
- Rango de longitud de trabajo: 10 cm - 39,3 cm
- Rango de ancho de trabajo: 22,2 cm - 33 cm

Para fosas

For pits

500 kgs

- Altura Mínima: 113,5 cm
- Altura Máxima: 194 cm
- Charola: 42 X 37 cm
- Minimum Height 113,5 cm
- Maximum Height: 194 cm
- Tray: 42 X 37 cm



GTF-500 AA01055

EMPAQUE	PZAS.	PESO	GARANTÍA
Caja	1	34 Kg	1 año

Telescópico para fosas

Telescopic for workshop pits

500 kgs

- Altura Mínima: 83 cm
- Altura Máxima: 180 cm
- Charola: 42 X 37 cm
- Minimum Height 83 cm
- Maximum Height: 180 cm
- Tray: 42 X 37 cm



GT-500 AA01054

EMPAQUE	PZAS.	PESO	GARANTÍA
Caja	1	57 Kg	1 año

Telescópico para fosas

Telescopic for workshop pits

1 ton

- Altura Mínima: 83 cm
- Altura Máxima: 180 cm
- Charola: 35 X 25 cm
- Minimum Height 83 cm
- Maximum Height: 180 cm
- Tray: 35 X 25 cm



GT-1000 AA01053

EMPAQUE	PZAS.	PESO	GARANTÍA
Caja	1	86 Kg	1 año

500 kgs



- Altura Mínima: 170 mm
- Altura Máxima: 680 mm
- Charola: 32 X 20 mm
- Minimum Height 170 mm
- Maximum Height: 680 mm
- Tray: 32 X 20 mm

T-1450 AA01072

EMPAQUE	PZAS.	PESO	GARANTÍA
Caja	1	67 Kg	1 año

Estructura reforzada para uso rudo

1 ton



- Altura Mínima: 230 mm
- Altura Máxima: 760 mm
- Charola: 42 X 37 mm
- Minimum Height 230 mm
- Maximum Height: 760 mm
- Tray: 42 X 37 mm

T-4200 AA01076

EMPAQUE	PZAS.	PESO	GARANTÍA
Caja	1	78 Kg	1 año

Ruedas giratorias de fundición

1.5 ton



- Altura Mínima: 165 mm
- Altura Máxima: 890 mm
- Charola: 46 X 37 mm
- Minimum Height 165 mm
- Maximum Height: 890 mm
- Tray: 46 X 37 mm

T-4215 AA01077

EMPAQUE	PZAS.	PESO	GARANTÍA
Caja	1	140 Kg	1 año

2 ton



- Altura Mínima: 165 mm
- Altura Máxima: 890 mm
- Charola: 46 X 37 mm
- Minimum Height 165 mm
- Maximum Height: 890 mm
- Tray: 46 X 37 mm

T-4220 AA01080

EMPAQUE	PZAS.	PESO	GARANTÍA
Caja	1	153 Kg	1 año

Gatos Hidráulicos para Pluma / HYDRAULIC HOIST JACKS

1.5 ton



Base sin oreja

GHP-1.5	AA01030		
EMPAQUE	PZAS.	PESO	GARANTÍA
Granel	1	5.2 Kg	1 año

5 ton

- Para pluma de 1 t
- For 1 t shop crane



GHP-5	AA01031		
EMPAQUE	PZAS.	PESO	GARANTÍA
Granel	1	10 Kg	1 año

8 ton

- Para pluma de 2 t
- For 2 t shop crane



GHP-8	AA01032		
EMPAQUE	PZAS.	PESO	GARANTÍA
Granel	1	10.7 Kg	1 año

12 ton

- Para pluma de 3 t
- For 3 t shop crane



GHP-12	AA01033		
EMPAQUE	PZAS.	PESO	GARANTÍA
Granel	1	17 Kg	1 año

Nivelador de Carga / LOAD LEVELER

750 kgs

USO:



◀ 2 cadenas de 28 cm. de largo ▶

NC-750	AA08033		
EMPAQUE	PZAS.	PESO	GARANTÍA
Caja	1	5 Kg	1 año

MODELO / MODEL		GHP-1.5	GHP-5	GHP-8	GHP-12
Altura Mínima / Minimum Height	mm	610	550	612	630
Recorrido Hidráulico / Hydraulic Stroke	mm	490	474	490	490
Altura Total / Total height	mm	1100	1024	1102	1120

Kits de Afinación Automotriz / MOTOR TUNNING KITS

Básico de Afinación para latas presurizadas

Injectors cleaning

Incluye:

- Manómetro para la presión del combustible
- Juego de 4 conectores
- Juego de 4 desconectores
- 2 Ahorcadores
- Cadena con soporte para lata
- Manómetro con regulador



KBP	AA08020		
EMPAQUE	PZAS.	PESO	GARANTÍA
Estuche	1	1.6 Kg	6 meses

Boya para limpieza de inyectores

Injectors cleaning Kit

Incluye:

- Boya presurizadora
- Manguera para Boya
- Manómetro para la presión del combustible
- Tapón para modelos FORD
- Conector en "T" para modelos Nissan
- Conector en "T" TBI
- Juego de 8 desconectores
- Juego de 4 conectores
- Tarraja para válvula
- Ahorcadores
- Caja Plástica de 16"



KAA-24	AA08019		
EMPAQUE	PZAS.	PESO	GARANTÍA
Caja Plástica	1/4	3.7 Kg	6 meses

Llaves para Filtro de Aceite / OIL FILTER WRENCH

2 11/16" - 3 1/2"
(68 - 90 mm)



LLFA-1	AA14011		
EMPAQUE	PZAS.	PESO	GARANTÍA
Blisters	12/48	0.25 Kg	1 año

3/18" - 3 15/16"
(79 - 100 mm)



LLFA-2	AA14012		
EMPAQUE	PZAS.	PESO	GARANTÍA
Blisters	12/48	0.35 Kg	1 año

Herramienta Especializada / SPECIALITY TOOLS

Compresómetro motores a gasolina

Petrol engine compression tester



CMG AA08036

EMPAQUE	PZAS.	PESO	GARANTÍA
Portafolio	1/16	0.7 Kg	1 año

Compresómetro diesel con accesorios

Cylinder pressure meter for diesel truck



KCD AA08037

EMPAQUE	PZAS.	PESO	GARANTÍA
Portafolio	1/5	3.4 Kg	1 año

Kit compresómetro-presión de bomba de gasolina

Compression and pressure test gauges kit

MEJORADO



KCBG AA08038

EMPAQUE	PZAS.	PESO	GARANTÍA
Portafolio	1/20	1 Kg	1 año

Kit purga de frenos convencionales y ABS

Vacuum tester and brake bleeding kit



KPF AA08035

EMPAQUE	PZAS.	PESO	GARANTÍA
Portafolio	1/10	1.2 Kg	1 año

Kit de herramientas de sincronización NISSAN®-RENAULT® 1.6 lts

Band synchronization kit

MEJORADO

Kit de herramientas especiales para inmovilizar el árbol de levas para realizar el cambio de bandas y poleas.



KH-NR16 AA08032

EMPAQUE	PZAS.	PESO	GARANTÍA
Portafolio	1	2.4 Kg	1 año

Kit dado para sensor de oxígeno y aceite

Oxygen sensor and oil cap extraction kit

7 pzas

· Material Cr-V



KDSDA-7 AA08047

EMPAQUE	PZAS.	PESO	GARANTÍA
Portafolio	1	2 Kg	1 año

Juego de desconectores para líneas de combustible y aire acondicionado

Pipe connector removing kit

22 pzas



JDL-22 AD08040

EMPAQUE	PZAS.	PESO	GARANTÍA
Portafolio	1/10	1 Kg	1 año

Calibrador de discos para frenos

Universal caliper wind back kit

18 pzas



CDT-18 AD08041

EMPAQUE	PZAS.	PESO	GARANTÍA
Portafolio	1/10	2.5 Kg	1 año

Herramienta Especializada / SPECIALITY TOOLS

Kit de extractores internos y externos

Internal & external puller set

5 pzas



KEIE-5 AD08043

EMPAQUE	PZAS.	PESO	GARANTÍA
Portafolio	1/3	4.9 Kg	1 año

Kit extractor de rodamientos

Bearing separator assembly kit

15 pzas



KER-15 AD08044

EMPAQUE	PZAS.	PESO	GARANTÍA
Portafolio	1/3	5.4 Kg	1 año

Kit para reparar cuerdas de bujías

Spark plug thread repair kit

27 pzas



EXBR-6 AD08042

EMPAQUE	PZAS.	PESO	GARANTÍA
Portafolio	1/20	1.4 Kg	1 año

Juego de herramienta automotriz

Socket sets

171 pzas

· Material Cr-V



VIDEO

JHA-171 AE14188

EMPAQUE	PZAS.	PESO	GARANTÍA
Portafolio	2	7.7 Kg	1 año

Juego especial de puntas torx® spline

Torx® and spline bits socket set

34 pzas

· Material Cr-V



JEPTS-34 AE14189

EMPAQUE	PZAS.	PESO	GARANTÍA
Portafolio	12	1.13 Kg	2 años

Juego de puntas torx® para transmisión automática

Torx® bits socket set

32 pzas

· Material Cr-V



PTTA-32 AE14190

EMPAQUE	PZAS.	PESO	GARANTÍA
Portafolio	4	5 Kg	2 años

Juego de puntas torx® para ajuste de motor

Tools set for car engine

38 pzas

· Material Cr-V



PTAM-38 AE14191

EMPAQUE	PZAS.	PESO	GARANTÍA
Portafolio	4	5.1 Kg	2 años

Kit detector de fugas para sistema de enfriamiento automotriz

Radiator pressure tester and vacuum type-cooling system kit

17 pzas



KDFA-17 AA08049

EMPAQUE	PZAS.	PESO	GARANTÍA
Portafolio	1	3 Kg	6 meses

mikels.com.mx | @mikels tools

Herramienta Especializada / SPECIALITY TOOLS

Juego de probadores LED para inyectores

Electronic fuel injection and signal noid lite tester

11 pzas



KDPI-11 AA08048

EMPAQUE	PZAS.	PESO	GARANTÍA
Portafolio	1	0.8 Kg	1 año

Extractor universal para GM® y Chrysler®

Harmonic damper pulley set

6 pzas



EPDGM-5 AA08058

EMPAQUE	PZAS.	PESO	GARANTÍA
Portafolio	1/4	1 Kg	1 año

Juego de dados y puntas para alternador

Alternator tool set

18 pzas



JDPA-18 AA08060

EMPAQUE	PZAS.	PESO	GARANTÍA
Portafolio	1/10	1.5 Kg	1 año

Juego instalador de baleros y sellos

Ball Bearing Installer set

10 pzas



JIBS-10 AA08053

EMPAQUE	PZAS.	PESO	GARANTÍA
Portafolio	1	3.9 Kg	1 año

Kit para montar/desmontar rótulas y terminales

Ball joint mounting & Demounting tool kit

7 pzas



KMDR-7 AA08054

EMPAQUE	PZAS.	PESO	GARANTÍA
Portafolio	1/3	5 Kg	1 año

Juego de dados y llave 3/8" para tapón de Carter

Square and hexoil drainer sockets set

12 pzas

· Material Cr-V

NEW



SDHDA-12 AA08065

EMPAQUE	PZAS.	PESO	GARANTÍA
Portafolio	1/10	1.1 Kg	1 año

Kit para sincronizar bandas de distribución Ford Fiesta® y Focus®

Engine setting locking kit

5 pzas

MEJORADO



KBDF-5 AA08062

EMPAQUE	PZAS.	PESO	GARANTÍA
Portafolio	1/4	0.5 Kg	1 año

Set de arco levanta válvulas

Valve spring compressor set

9 pzas



SALV-7 AA08055

EMPAQUE	PZAS.	PESO	GARANTÍA
Portafolio	1/3	1.5 Kg	1 año

Herramienta Especializada / SPECIALITY TOOLS

Set para colocar y remover abrazaderas

Hose clamp pliers set
10 pzas



SCRA-7 AA08059

EMPAQUE	PZAS.	PESO	GARANTÍA
Portafolio	1/2	3.75 Kg	1 año

Kit de cambio de banda Spark GM® 1.0

Spark GM® 1.0 transmission belt changing set
7 pzas



SCBS-5 AA08067

EMPAQUE	PZAS.	PESO	GARANTÍA
Portafolio	1/15	1 Kg	1 año

Kit de cambio de banda Vento® motores FSI 1.4 a 1.6 lts

Vento® 1.4 - 1.6 lts transmission band changing set
4 pzas



SCBV-4 AA08068

EMPAQUE	PZAS.	PESO	GARANTÍA
Portafolio	1/20	1.5 Kg	1 año

Kit de cambio de banda VW Bora® 2.4, 2.5 y 3.2 Lts (FCI)

VW Bora® transmission belt changing set
5 pzas



SCBB-5 AA08066

EMPAQUE	PZAS.	PESO	GARANTÍA
Portafolio	1/10	1.2 Kg	1 año

Set de llaves combinadas con matraca cabeza flexible

Flexible head ratchet type combined wrench set
7 pzas



SLCMF-7 AA14014

EMPAQUE	PZAS.	PESO	GARANTÍA
Estuche	1/20	1.2 Kg	1 año

Cromo vanadio acabado espejo
Chrome vanadium mirror finish



VIDEO

Set de llaves combinadas con matraca

Ratchet type combined wrench set
5 pzas



SLCM-5 AE14199

EMPAQUE	PZAS.	PESO	GARANTÍA
Estuche	1/20	1.2 Kg	1 año

Cromo vanadio acabado espejo
Chrome vanadium mirror finish

Set de llaves combinadas con matraca

Ratchet type combined wrench set
7 pzas



SLCM-7 AA14013

EMPAQUE	PZAS.	PESO	GARANTÍA
Estuche	1/20	1.2 Kg	1 año

Cromo vanadio acabado espejo
Chrome vanadium mirror finish

Desarmador de impacto

Impact screwdriver
14 pzas
Puntas Cr-V



DIMP-14 AE14192

EMPAQUE	PZAS.	PESO	GARANTÍA
Estuche	1/16	0.65 Kg	1 año

Incluye: Estuche

mikels.com.mx | @mikels tools

desde 1960

Herramienta Especializada / SPECIALITY TOOLS

Juego para sincronizar bandas de distribución SONIC®, TRAX®, CRUZE®
Engine timing tool kit
8 pzas



USO IDEAL PARA:
FIVEO
CRUZE
TRAX



KDSA-7 AD08056

MEJORADO

EMPAQUE	PZAS.	PESO	GARANTÍA
Portafolio	1/10	0.68 Kg	1 año

Juego Para Sincronización del Motor Vw® 1.0, 1.2 y 1.4 lts
Engine Timing Tool Kit
6 pzas



KDSVW-6 AA08082

EMPAQUE	PZAS.	PESO	GARANTÍA
Portafolio	1/10	1.53 Kg	1 año

Opresor de resortes para suspensión MCPHERSON®
Mcpheerson strut spring opressor
2 pzas



CRSM-2 AD08057

EMPAQUE	PZAS.	PESO	GARANTÍA
Portafolio	4	4 Kg	1 año

Torquímetro de trueno

Click Stop Torque Wrench



NEW

Torque 28-210 N.m (22-154 Pie/Lb)

TT-28210 AA08072

Incluye Estuche

EMPAQUE	PZAS.	PESO	GARANTÍA
Estuche	1/10	2.1 Kg	6 meses



•Mando: 1/2" •Mango moleteado •24 dientes por matraca •Fabricado en Cromo Vanadio

Intercambiador de aceite de transmisión automática

Oil and Fluid Exchanger

- REMUEVE
- LIMPIA
- REEMPLAZA
- 2 TANQUES con capacidad de 30 lts

Uso para todo el Parque Vehicular a Gasolina y Diesel

Temperatura máxima de operación 80°C



IAAT-322 AA08052



EMPAQUE	PZAS.	PESO	GARANTÍA
Caja Color	2	72.2 Kg	1 año

VIDEO

Inflador automático de llantas

Automatic Tire Inflator

90 PSI

- Pantalla LED
- Hasta 100PSI
- Voltaje 120Vaca
- Flujo de aire 400 lts/min



IFL-90 AA08053

EMPAQUE	PZAS.	PESO	GARANTÍA
Caja Color	1	3.5 Kg	1 año

Termómetro Infrarojo

Infrared thermometer

-38 °C a 520 °C



Usa 2 baterías AA (incluidas)
Cuenta con apuntador láser

TI-38520 AD22001

EMPAQUE	PZAS.	PESO	GARANTÍA
Blisters	10/20	0.2 Kg	1 año

Laboratorio de inyectores

Auto fuel injector tester & cleaner

6 Inyectores
110 Vca

- Limpieza con ultrasonido
- Prueba de vacío (0 - 20 ms)
- Velocidad media (0-4 ms)
- Prueba de aceleración
- Prueba de desplazamiento
- Prueba de goteo
- Prueba de spray en vacío
- Prueba de spray velocidad media
- Prueba de spray velocidad alta
- Flujo en reversa
- Prueba sin desarmar

Uso para todo el Parque Vehicular a Gasolina



LIV-6 AA08045



EMPAQUE	PZAS.	PESO	GARANTÍA	CONEXIÓN
Caja	1pza (2 cajas)	30 Kg	1 año	Contacto

VIDEO

Equipo de recuperación y reciclaje de aire acondicionado

AC recovery and recycling machine

254 PSI

- Velocidad de RECICLAJE: 180-350 lts/min
- Velocidad de CARGA: 800-1 500 lts/min
- Flujo de VACÍO: 60 lts/min



ERRA AA08046

EMPAQUE	PZAS.	PESO	GARANTÍA	CONEXIÓN
Caja Color	1	83 Kg	1 año	Contacto



VIDEO

Herramienta Especializada / SPECIALITY TOOLS

Probador de chispa automotriz para bujía
Spark plug tester



PCA AA08050

EMPAQUE	PZAS.	PESO	GARANTÍA
Blisters	144	0.12	6 meses

Juego de llaves de Obstrucción "U"
Lock Wrenches



JLO-5 AA08071

EMPAQUE	PZAS.	PESO	GARANTÍA
Blisters	1/20	1.2 Kg	1 año

Juego de llaves de Obstrucción "S"
Lock wrenches



JLS-5 AA08073

EMPAQUE	PZAS.	PESO	GARANTÍA
Blisters	1/20	1.2 Kg	1 año

Herramienta Neumática / PNEUMATIC TOOLS

Lijadora orbital
Air Orbit Sander



LON-5 AA23004

EMPAQUE	PZAS.	PESO	GARANTÍA
Caja Color	1/20	1.19Kg	6 meses

Esmeriladora
Angle grinder



Guarda de Seguridad de ajuste rápido

EA-45 AA23003

EMPAQUE	PZAS.	PESO	GARANTÍA
Caja Color	10	2.1 Kg	1 año

Pulidora Neumática
Polisher



PN-7 AA23018

EMPAQUE	PZAS.	PESO	GARANTÍA
Caja Color	2	3.34 Kg	1 año

Matracas de impacto
Impact Ratchet



Válvula de reversa para cambios de dirección
Reverse valve for direction change

MIN-12 AA23005

EMPAQUE	PZAS.	PESO	GARANTÍA
Caja Color	5	1.3 Kg	1 año

Matracas de impacto
Impact Ratchet



Válvula de reversa para cambios de dirección
Reverse valve for direction change

MIN-38 AA23006

EMPAQUE	PZAS.	PESO	GARANTÍA
Caja Color	5	1.31 Kg	1 año

Mototool
Mototool



2,500 RPM's

Consumo de aire 84 Lts./min. (3CFM)

MTN-14 AA23020

EMPAQUE	PZAS.	PESO	GARANTÍA
Caja Color	30	0.5 Kg	6 meses

Sierra cortadora
Air Body Saw



- Velocidad: 9000 RPM
- Capacidad de corte: Aluminio 1.5 mm, Acero 1.3 mm
- Consumo de aire: 184 l/min (6.5 cfm)

SCN-1/4 AA23019

EMPAQUE	PZAS.	PESO	GARANTÍA
Caja Color	1/20	0.7 Kg	6 meses

Filtro regulador y lubricador
Maintenance unit



FRL-3000 AA23022

EMPAQUE	PZAS.	PESO	GARANTÍA
Caja Color	1/12	0.7 Kg	1 año

Filtro regulador y lubricador
Maintenance unit



FRL-4000 AA23021

EMPAQUE	PZAS.	PESO	GARANTÍA
Caja Color	1/6	1.5 Kg	1 año

mikels.com.mx | @mikels tools

desde 1960

Cizalla neumática

Pneumatic Metal Shear

4 CFM



CIN AA23001

EMPAQUE	PZAS.	PESO	GARANTÍA
Caja Color	1/10	1.4 Kg	6 meses

Cortadora de Disco

Cut-Off Tool

3"

4 CFM



CN-3 AA23002

EMPAQUE	PZAS.	PESO	GARANTÍA
Caja Color	1/20	0.87 Kg	6 meses

Pistola de impacto

Wrench

1/2"

4 CFM

Sistema "Single Hammer"

Torque: 320 lb/ft



Control de velocidad que permite hacer que la pistola gire a distintas velocidades

PIN-1/2 AA23008

EMPAQUE	PZAS.	PESO	GARANTÍA
Caja Color	1/4	1.1 Kg	6 meses

Pistola de impacto

Wrench

1/2"

6 CFM

Sistema "Twin Hammer"

Torque Variable

Máximo: 600 lb/ft



- Entrada de aire de 1/4"
- Sistema de dos martillos(Twin Hammer)
- Potencia 7000 rpm

PIN-600 AA23011

EMPAQUE	PZAS.	PESO	GARANTÍA
Caja Color	1/10	2.6 Kg	1 año

Pistola de impacto

Wrench

1/2"

6 CFM

Sistema "Twin Hammer"

Torque Variable

Máximo: 529 lb/ft



PIN-734 AA23013

EMPAQUE	PZAS.	PESO	GARANTÍA
Caja Color	1/8	2.8 Kg	1 año

Pistola de impacto vástago largo

Wrench

1/2"

6 CFM

Sistema "Twin Hammer"

Torque Variable

Máximo: 500 lb/ft



PIN-677L AA23012

EMPAQUE	PZAS.	PESO	GARANTÍA
Caja Color	1/8	3 Kg	1 año

Herramienta Neumática / PNEUMATIC TOOLS

Pistola de impacto industrial

Industrial wrench

1/2"

6 CFM

Sistema "Twin Hammer"

Torque Variable

Máximo: 625 lb/ft



PIN-850 AA23015

EMPAQUE	PZAS.	PESO	GARANTÍA
Caja Color	1/8	3 Kg	1 año

Pistola de impacto

Wrench

3/4"

6 CFM

Sistema "Twin Hammer"

Torque Variable

Máximo: 729 lb/ft



PIN-3/4 AA23010

EMPAQUE	PZAS.	PESO	GARANTÍA
Caja Color	1/8	5 Kg	1 año

Pistola de impacto con kit 10 dados

Wrench with 10 Sockets Kit

1/2"

4 CFM

Sistema "single hammer"

Torque: 320 lb/ft



- 1 barra de extensión
- 1 mini lubricador
- 1 conector neumático
- 10 dados milimétricos: 9 mm, 10 mm, 11 mm, 13 mm, 14 mm, 17 mm, 19 mm, 22 mm, 24 mm, 27 mm

- 1 extension bar
- 1 mini oiler
- 1 pneumatic quick connector

- 10 Metric sockets: 9 mm, 10 mm, 11 mm, 13 mm, 14 mm, 17 mm, 19 mm, 22 mm, 24 mm, 27 mm

PINK-1/2 AA23016

EMPAQUE	PZAS.	PESO	GARANTÍA
Portafolio	1/4	4.2 Kg	1 año



Pistola de impacto con kit 10 dados

Wrench with 10 Sockets Kit

1/2"

6 CFM

Sistema "twin hammer"

Torque: 529 lb/ft



- 1 barra de extensión
- 1 mini lubricador
- 1 conector neumático
- 10 dados milimétricos: 9 mm, 10 mm, 11 mm, 13 mm, 14 mm, 17 mm, 19 mm, 22 mm, 24 mm, 27 mm

- 1 extension bar
- 1 mini oiler
- 1 pneumatic quick connector

- 8 Metric sockets: 9 mm, 10 mm, 11 mm, 13 mm, 14 mm, 17 mm, 19 mm, 22 mm, 24 mm, 27 mm

PIN-734H AA23014

EMPAQUE	PZAS.	PESO	GARANTÍA
Portafolio	1/4	5 Kg	1 año



Pistola de impacto con kit de dados

Wrench with Sockets

3/4"

6 CFM

•Torque Variable

•Máximo: 720 lb/ft

•Incluye 2 dados:

32 mm y 36 mm

•Includes impact sockets:

32 mm y 36 mm



PINK-3/4 AA23017

EMPAQUE	PZAS.	PESO	GARANTÍA
Portafolio	1/3	6.3 Kg	1 año

Pistola de impacto vástago largo 6"

6" Anvil wrench

1"

9 CFM

Sistema "twin hammer"

Torque: 2500 lb/ft



PIN-16 AA23009

EMPAQUE	PZAS.	PESO	GARANTÍA
Caja Color	2	11.5 Kg	1 año

mikels.com.mx | @mikels tools

Kits de Emergencia / EMERGENCY KITS



VIDEO

Kit básico

Basic tool kit



KHF-9062MI AA03012

EMPAQUE	PZAS.	PESO	GARANTÍA
Estuche de vinil	1	0.5 Kg	6 meses

CONTENIDO / CONTENT

Estuche, Desarmador plano, Desarmador de cruz, 4 Llaves españolas, 8/9,10/11, 12/13, 14/15 mm, Pinza de mecánico / Foldable case, Flat blade screwdriver, philips head screwdriver wrenches 8/9, 10/11, 12/13, 14/15 mm, pliers.

Kit tipo cartera

Wallet type tool kit



KIT-10 AA03015

EMPAQUE	PZAS.	PESO	GARANTÍA
Estuche de tela	10	0.92 Kg	6 meses

CONTENIDO / CONTENT

4 Llaves españolas 8 y 9 mm, 10 y 11 mm, 12 y 13 mm, 14 y 15 mm Desarmador plano Desarmador de cruz 6"x100 mm, Pinzas de mecánico de 6", Calibrador de presión CL-1, Martillo, Estuche MIKEL'S tipo cartera / 4 Wrenches: 8 y 9 mm, 10 y 11 mm, 12 y 13 mm, 14 y 15 mm Flat head screwdriver: 6"x100 mm, Phillips screwdriver: 6"x100 mm, 6" slip joint pliers, Pressure gauge, hammer, Folding wallet

Kit de emergencia automotriz

Automotive emergency kit



KEA-8 AA03007

EMPAQUE	PZAS.	PESO	GARANTÍA
Estuche de tela	1	1.8 Kg	6 meses

CONTENIDO / CONTENT

Estuche, Triángulo reflejantes 10", Desarmador plano, Desarmador de cruz, Pinza de mecánico, Cables pasacorriente 2.4M calibre 10, Lámpara Manual Recargable, Guantes de Algodón con puntos de PVC / Bag, 10" Reflective triangle, flat blade screwdriver, philips head screwdriver, pliers, booster cables 2.4 M x gauge 10, Rechargeable Lamp, Cotton gloves with PVC Dots.

Kit de emergencia básico

Basic emergency kit



KIT-1 AA03014

EMPAQUE	PZAS.	PESO	GARANTÍA
Maleta	1	4.2 Kg	6 meses

CONTENIDO / CONTENT

Maleta rectangular, Infallantas 445 ml, Cuerda trenzada, Triángulo reflejante 17", Cables pasa corriente 2.4M calibre 10, Calibrador tipo pluma / Rectangular Bag, Magic tire 445 ml. Tow rope, 17" triangle, Booster cables 2.4 M x gauge 10, Pencil air pressure gauge

Kit de emergencia básico

Basic emergency kit



KHS-9170MI AA03013

EMPAQUE	PZAS.	PESO	GARANTÍA
Estuche de tela	6	4 Kg	6 meses

CONTENIDO / CONTENT

Estuche, Triángulo reflejante 17", Cables pasacorriente 2.4M calibre 10, 4 Llaves españolas: 8 y 9 mm, 10 y 11 mm, 12 y 13 mm, 14 y 15 mm, Pinza de mecánico, Desarmador plano, Desarmador de cruz, Guantes de Algodón con puntos de PVC, Impermeable Tipo Manga / Bag, 17" triangle, booster cables 2.4 M x gauge 10, 4 Wrenches, Flat head screwdriver: 6"x100 mm, Phillips screwdriver: 6"x100 mm, Cotton gloves with PVC Dots, Raincoat

Kit de seguridad automotriz 1 t

Automotive security kit 1t



KIT-11 AA03017

EMPAQUE	PZAS.	PESO	GARANTÍA
Estuche de tela	1	6 Kg	1 año

CONTENIDO / CONTENT

4 Llaves españolas : 8 y 9 mm, 10 y 11 mm, 12 y 13 mm, 14 y 15 mm, Desarmador plano, Desarmador de cruz, Juego de cables pasacorriente, Triángulo reflejante 17", Pinza de mecánico, Maleta rectangular, Gato de tijera 1ton / 4 Wrenches, Flat head screwdriver: 6"x100 mm, Phillips screwdriver: 6"x100 mm, Booster cables: 2.4 mts x gauge 10, 17" Reflective triangle, pliers, Rectangular Bag, 1ton scissor jack

Kits de Emergencia / EMERGENCY KITS

Kit de emergencia automotriz

Emergency kit



KIT-4 AA03019

EMPAQUE	PZAS.	PESO	GARANTÍA
Estuche de tela	1	6.9 Kg	6 meses

CONTENIDO / CONTENT

4 Llaves españolas: 8 y 9 mm, 10 y 11 mm, 12 y 13 mm, 14 y 15 mm, Desarmador plano: 6"x100 mm, Desarmador de cruz: 6"x100 mm, Juego de cables pasacorriente: 2.4 m calibre 10 Extintor 1 kg, 2 Triángulos reflejantes 17", Pinza de mecánico, Maleta rectangular / 4 Wrenches 8 y 9 mm, 10 y 11 mm, 12 y 13 mm, 14 y 15 mm, Flat head screwdriver, Phillips screwdriver, booster cables, 1 kg fire extinguisher, 17" Reflective triangles, Pliers, Rectangular Bag

Kit de asistencia en el camino

On The Road Assistance kit



KIT-9153MI AA03023

EMPAQUE	PZAS.	PESO	GARANTÍA
Estuche de tela	1	6.5 Kg	6 meses

CONTENIDO / CONTENT

Estuche, Triángulos reflejantes 17", Extintor 1kg, Infallantas 445 ml, Cables pasacorriente 2.4mts calibre 10, 4 Llaves españolas: 8 y 9 mm, 10 y 11 mm, 12 y 13 mm, 14 y 15 mm, Pinza de mecánico, Desarmador plano: 6"x100 mm, Desarmador de cruz: 6"x100 mm, Guantes de Algodón con puntos de PVC, Impermeable Tipo Manga / Bag, 17" Reflective triangle, 1 Kg fire extinguisher, Magic tire, booster cables 2.4 M x gauge, 4 Wrenches, pliers, Flat head screwdriver, Phillips screwdriver, Cotton gloves with PVC Dots, Raincoat

Kit de emergencia automotriz

Automotive Emergency kit



KEM-9162MI AA03009

EMPAQUE	PZAS.	PESO	GARANTÍA
Estuche de tela	1	4.5 Kg	6 meses

CONTENIDO / CONTENT

Estuche, Triángulos reflejantes 10", Extintor 1kg, Infallantas 445 ml, Cables pasacorriente 2.4m calibre 8, Lámpara de emergencia 4 en 1 LMF-8, Multiherramientas 28 en 1 / Bag, 10" Reflective triangle, 1 Kg fire extinguisher, Magic tire 445 ml, booster cables, 4 in 1 lantern, 28 in 1 multitool

Kit de apoyo vial

Vehicle Assitance Kit



KAV-9223MI AA03003

EMPAQUE	PZAS.	PESO	GARANTÍA
Estuche de tela	1	4.7 Kg	6 meses

CONTENIDO / CONTENT

Estuche, Extintor 500g, Infallantas 445 ml, Cables pasacorriente 2.4M calibre 10, 4 Llaves españolas: 8 y 9 mm, 10 y 11 mm, 12 y 13 mm, 14 y 15 mm, Pinza de mecánico, Desarmador plano: 6"x100 mm, Desarmador de cruz: 6"x100 mm, Guantes de Algodón con puntos de PVC, Impermeable Tipo Manga, Cinturones elásticos-bungiees 8 piezas, Lámpara de emergencia 4 en 1 LMF-8, Maletín Primeros Auxilios / bag, 500g fire extinguisher, Magic tire, booster cables, Wrenches, pliers, Flat head screwdriver, Phillips screwdriver, Cotton gloves with PVC Dots, Raincoat, 8 Pieces bungees, 4 in 1 lantern, First aid Kit

Kit para excursión

Excursion kit



KIT-2 AA03018

EMPAQUE	PZAS.	PESO	GARANTÍA
Maleta	1	4.5 Kg	6 meses

CONTENIDO / CONTENT

Cinturones tensores 2 piezas T-2, Eslinga remolcadora, Multiherramientas 28 en 1, Calibrador profesional CP-1, Compresor 4 en 1 W-1557 12V Maleta grande para herramientas MHG-16 / 2 Peces tie down belts, Tow rope, 28 In1 multitool, Professional tire gauge, 4 In 1 air compressor, Tool bag

Kit de auxilio vial 1.5 t

1.5 t road side aid kit



KIT-9 AA03022

EMPAQUE	PZAS.	PESO	GARANTÍA
Estuche de tela	1	5 Kg	1 año

CONTENIDO / CONTENT

Ideal para Minivans, SUV's, Único en México 4 Llaves españolas: 8 y 9 mm, 10 y 11 mm, 12 y 13 mm, 14 y 15 mm, Desarmador plano: 6"x100 mm, Desarmador de cruz: 6"x100 mm Pinza de mecánico, Maleta, Martillo, Gato de botella telescópico de 1.5 t / Crossovers y Pick Up's, 4 Wrenches, Flat head screwdriver, Phillips screwdriver, pliers, Bag, hammer, 1.5 t telescopic bottle jack

mikels.com.mx | f | t | y | i | @mikels tools

Kits de Emergencia / EMERGENCY KITS

desde 1960

Kit de asistencia vial

Assistance kit



KAV-BMWMI AA03005

EMPAQUE	PZAS.	PESO	GARANTÍA
Estuche de tela	1	5.5 Kg	6 meses

CONTENIDO / CONTENT

Estuche, Triángulo reflejante 10", Extintor 450 g, Multiherramientas 27 en 1, Guantes de Algodón con puntos de PVC, Calibrador Digital CPD-1, Lámpara tipo Minero LTMI-3AAA, Chaleco de Seguridad, Eslinga remolcadora, Cables pasacorriente 2.4M calibre 8 / Bag, 10" Reflective triangle, 450 g extinguisher, 27 in 1 multitool, Cotton gloves with PVC Dots, Digital tire gauge, Head Lamp, Safety Vest, Tow rope, Booster cables 2.4 M x gauge 8.

Kit reglamento de tránsito

Transit kit



KRT-R AA03030

EMPAQUE	PZAS.	PESO	GARANTÍA
Estuche de tela	1	2 Kg	6 meses

CONTENIDO / CONTENT

Estuche, 2 Triángulos reflejantes 10", Extintor 300 g, Guantes de Algodón con puntos de PVC, Lámpara 3 Focos LED, Desarmador plano, Desarmador de cruz, Pinza de mecánico / bag, 10" Reflective triangle, 300 g extinguisher, Cotton gloves with PVC Dots, 3 Led flash light, flat blade screwdriver, Philips head screwdriver, pliers.

Kit gato de botella 2.5 t

2.5 t bottle jack kit



KGH-1812MI AA03010

EMPAQUE	PZAS.	PESO	GARANTÍA
Maleta	1	14 Kg	1 año

CONTENIDO / CONTENT

Bolsa horizontal, Gato de botella telescópico 2.5 t, Extintor 2 kg, 2 Triángulos reflejantes 17", Llave de artillería con palanca 19 mm, Extensión de palanca / horizontal bag, 2.5t telescopic bottle jack, 2 kg Extinguisher, 17" Reflective triangles, 19 mm lug wrench, tommy bar.

Kit para camiones con gato 8 t

8 t trucks kit



KS-532-1 AA03028

EMPAQUE	PZAS.	PESO	GARANTÍA
Maleta	1	16 Kg	1 año

CONTENIDO / CONTENT

Bolsa, Gato de botella 8 t, Extintor 2 kg, 2 Triángulos reflejantes 17" Llave de artillería con maneral de 33 mm, Extensión de palanca / Bag, 2.5t telescopic bottle jack, 2 kg Extinguisher, 17" Reflective triangles, 19 mm lug wrench, tommy bar.

Kit para camiones gato 12 t

12 t jack kit



KS-532MI AA03026

EMPAQUE	PZAS.	PESO	GARANTÍA
Maleta	1	20 Kg	6 meses

CONTENIDO / CONTENT

Bolsa, 3 Triángulos reflejantes 17", Extintor 2kg, Gato de botella 12 t, Llave de artillería con maneral de 33 x 38 mm / Bag, 17" Reflective triangles, 2 Kg extinguisher, 12 t bottle jack, 33 X 38 mm lug wrench, tommy bar.

Kit para camiones con gato 20 t

20 t trucks kit



KIT-8007 AA03027

EMPAQUE	PZAS.	PESO	GARANTÍA
Maleta	1	22.8 Kg	6 meses

CONTENIDO / CONTENT

3 Triángulos reflejantes 17", Llave de artillería con maneral 33 mm, Bolsa de vertical, Gato de botella 20 t / 3 Reflective triangles, 33 mm lug wrench tommy bar, Vertical bag, 20 t bottle jack.

Llaves de Artillería / LUG WRENCHES



BOCA HEXAGONAL
Hex socket

Llave 7/8", 13/16"

Wrench

T-4 AA05030 **22-20.6 mm**

EMPAQUE	PZAS.	PESO	GARANTÍA
Caja Color	1/12	2.1 Kg	1 año

Caja Color 1/12 2.1 Kg 1 año



Boca Hexagonal
Hexagonal Socket

Llave 1 1/16", 11/4"

Wrench

T-9 AA05033 **27-32 mm**

EMPAQUE	PZAS.	PESO	GARANTÍA
Caja Color	6	2.75 Kg	1 año

Caja Color 6 2.75 Kg 1 año



Boca Hexagonal
Hexagonal Socket

Llave 1, 11/4"

Wrench

T-33 AA05029 **33 mm**

EMPAQUE	PZAS.	PESO	GARANTÍA
Caja Color	6	2.9 Kg	1 año

Caja Color 6 2.9 Kg 1 año



Boca Hexagonal
Hexagonal Socket

Llave 1 1/2", 13/16" Maneral 7/8" x 20"

Wrench

T-10 AA05028 **38-208 mm**

EMPAQUE	PZAS.	PESO	GARANTÍA
Caja Color	4	2.1 Kg	1 año

Caja Color 4 2.1 Kg 1 año



Boca Hexagonal
Hexagonal Socket



Boca Cuadrada
Square Socket

Espátula puntas planas

Tire spoon

T-402 AA05031

EMPAQUE	PZAS.	PESO	GARANTÍA
Atado	1	1.4 Kg	1 año

Atado 1 1.4 Kg 1 año



28.5" 3/4" x 724 mm



Espátula de uña puntas planas

Tire spoon

T-E1 AA05036

EMPAQUE	PZAS.	PESO	GARANTÍA
Atado	1/15	1.2 Kg	1 año

Atado 1/15 1.2 Kg 1 año



11/16" x 660 mm



Industrial pavonada

Industrial lug wrench



7/8" x 13/16"

LLA-D4 AA05020

EMPAQUE	PZAS.	PESO	GARANTÍA
Granel	12	1.74 Kg	2 años

Granel 12 1.74 Kg 2 años

15/16" x 7/8"

LLA-D5 AA05021

EMPAQUE	PZAS.	PESO	GARANTÍA
Granel	12	1.7 Kg	2 años

Granel 12 1.7 Kg 2 años

1-1/16" x 1"

LLA-D6 AA05022

EMPAQUE	PZAS.	PESO	GARANTÍA
Granel	12	2.2 Kg	2 años

Granel 12 2.2 Kg 2 años

1-1/8" x 7/8"

LLA-D7 AA05023

EMPAQUE	PZAS.	PESO	GARANTÍA
Granel	12	2.2 Kg	2 años

Granel 12 2.2 Kg 2 años

1-1/18" x 1"

LLA-D8 AA05024

EMPAQUE	PZAS.	PESO	GARANTÍA
Granel	12	2.3 Kg	2 años

Granel 12 2.3 Kg 2 años

33mm x 27mm

LLA-D33 AA05018

EMPAQUE	PZAS.	PESO	GARANTÍA
Granel	10	2 Kg	2 años

Granel 10 2 Kg 2 años

33 mm

LLA-D33P AA05019

EMPAQUE	PZAS.	PESO	GARANTÍA
Granel	12	2.8 Kg	2 años

Granel 12 2.8 Kg 2 años

38.1 mm x 20.6 mm

LLA-D10 AA05017

EMPAQUE	PZAS.	PESO	GARANTÍA
Granel	12	3.1 Kg	2 años

Granel 12 3.1 Kg 2 años



SEGURIDAD EN TU CAMINO
KITS DE SEGURIDAD Y AUXILIO VIAL
Pag. 56-58

Manerales para llave de artillería industrial

Tommy bar



Ø11/16" x 50cm

MAN-M1	AA05025		
EMPAQUE	PZAS.	PESO	GARANTÍA
Granel	30	0.9 Kg	2 años

Ø0.911" x 40cm

MAN-M2	AA05026		
EMPAQUE	PZAS.	PESO	GARANTÍA
Granel	30	1.3 Kg	2 años



desde 1960

Llaves de Cruz / CROSS WRENCHES

Cromada

Chromed

14"
13/16" - 3/4" - 17mm - 7/8"



CC-2	AA05007		
EMPAQUE	PZAS.	PESO	GARANTÍA
Caballote	20	1.2 Kg	1 año

Cromada

Chromed

18"
13/16" - 3/4" - 17mm - 7/8"



CC-1	AA05005		
EMPAQUE	PZAS.	PESO	GARANTÍA
Caballote	12	1.5 Kg	1 año

Cromada

Chromed

20"
13/16" - 3/4" - 17mm - 7/8"



CC-3	AA05008		
EMPAQUE	PZAS.	PESO	GARANTÍA
Caballote	12	1.6 Kg	1 año

Cromada plegable

Foldable Chrome Finish

14"
13/16" - 3/4" - 17mm - 7/8"



VIDEO (CAMBIO DE LLANTA)

Brazos plegables ▶

CC-14P	AA05066		
EMPAQUE	PZAS.	PESO	GARANTÍA
Funda	6/12	1.3 Kg	1 año

Reforzada

Reinforced

19"
13/16" - 3/4" - 17mm - 7/8"



CC-9	AA05010		
EMPAQUE	PZAS.	PESO	GARANTÍA
Caballote	1	1.9 Kg	2 años

Reforzada

Reinforced

26"
7/8", 1", 1 1/16", 1 1/8"



CC-11	AA05004		
EMPAQUE	PZAS.	PESO	GARANTÍA
Caballote	1	3.5 Kg	2 años

TIMER

Galvanizada

Galvanized

14"
13/16" - 3/4" - 11/18 - 7/8"



LCT-14	BA05002		
EMPAQUE	PZAS.	PESO	GARANTÍA
Caballote	1/12	1.2 Kg	6 meses

TIMER

Galvanizada

Galvanized

18"
13/16" - 3/4" - 17mm - 7/8"



LCT-18	BA05001		
EMPAQUE	PZAS.	PESO	GARANTÍA
Caballote	12	1.4 Kg	6 meses

Llave Telescópica

Telescopic wrench

17mm~19mm / 21mm~23mm

CC-8	AA05009		
EMPAQUE	PZAS.	PESO	GARANTÍA
Blister	6	1 Kg	1 año

Incluye:

- Maneral Telescópico (35 cm - 52.5 cm)
- Bolsa de almacenaje
- 2 Dados: 17 mm ~19 mm y 21 mm ~23 mm

Includes:

- Telescopic Handle (35 cm - 52.5 cm)
- Storage Bag
- 2 Sockets: 17 mm ~19 mm y 21 mm ~23 mm

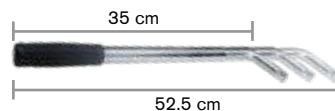

· Dados en Cr-V

Lubricación / LUBRICATION

Aceiteras de presión Bote de Acero, tubo flexible

Oiler cans flexible spout

160 ml



A1F AA09002

EMPAQUE	PZAS.	PESO	GARANTÍA
Caja	12	0.1 Kg	1 año

250 ml



A2F AA09006

EMPAQUE	PZAS.	PESO	GARANTÍA
Caja	12	0.2 Kg	1 año

500 ml



A3F AA09010

EMPAQUE	PZAS.	PESO	GARANTÍA
Caja	12	0.2 Kg	1 año

1000 ml



Z5F AA09039

EMPAQUE	PZAS.	PESO	GARANTÍA
Caja	12	0.4 Kg	1 año

Aceiteras de presión Bote de Acero, tubo rígido

Oiler cans rigid spout

160 ml



A1R AA09004

EMPAQUE	PZAS.	PESO	GARANTÍA
Caja	12	0.1 Kg	1 año

250 ml



A2R AA09008

EMPAQUE	PZAS.	PESO	GARANTÍA
Caja	12	0.2 Kg	1 año

500 ml



A3R AA09012

EMPAQUE	PZAS.	PESO	GARANTÍA
Caja	12	0.2 Kg	1 año

1000 ml



Z5R AA09041

EMPAQUE	PZAS.	PESO	GARANTÍA
Caja	12	0.4 Kg	1 año

Carrete con manguera para aceite

Hose reel for Oil

1/2" (12.7 mm)

2000 PSI (Presión Máxima)

15 mts



Incluye:

- Base
- Doble soporte

Includes:

- Base
- 2 arm support

CMA-1/2 AA09020

EMPAQUE	PZAS.	PESO	GARANTÍA
Caja Color	1	23 Kg	2 años

Carrete con manguera para grasa

Hose reel for grease

1/4" (6.4 mm)

5000 PSI (Presión Máxima)

15 mts



Incluye:

- Base
- Doble soporte

Includes:

- Base
- 2 arm support

CMG-1/4 AA09023

EMPAQUE	PZAS.	PESO	GARANTÍA
Caja Color	1	22 Kg	2 años

Cubeta engrasadora de pedal

Greaser with pedal

10 kgs



•Manguera de 1.2 mts

CEP-10 AA09019

EMPAQUE	PZAS.	PESO	GARANTÍA
Caja	1	13.6 Kg	1 año

Lubricación / LUBRICATION

desde 1960

Cubeta manual para grasa

Manual for grease

4 kgs



CMG-4 AA09044 •Manguera de 1.2 mts

EMPAQUE	PZAS.	PESO	GARANTÍA
Caja Color	1	4.5 Kg	1 año

Cubeta manual para grasa

Manual for grease

6 kgs



CMG-6 AA09045 •Manguera de 1.2 mts

EMPAQUE	PZAS.	PESO	GARANTÍA
Caja Color	1	5.3 Kg	1 año

Cubeta manual para aceite

Manual for oil

16 lts



- Práctica boquilla con válvula antigoteo
- Despacha 250 ml por bombeo en función de la viscosidad
- Practice drip nozzle valve dispensed 250 ml per pumping plunger.

CMA-16 AA09021 •Manguera de 1.5 mts

EMPAQUE	PZAS.	PESO	GARANTÍA
Caja	1	7.4 Kg	6 meses

Cubeta manual para grasa

Manual for grease

16 kgs

- Práctica boquilla que evita el goteo
- Despacha 1 g de grasa por bombeo en función de la viscosidad

•Practice prevents dripping nozzle dispatches pumping plunger.



CMG-16 AA09024 •Manguera de 1.5 mts

EMPAQUE	PZAS.	PESO	GARANTÍA
Caja	1	7.5 Kg	6 meses

Sistema neumático dispensador de grasa para tambo

NEW



SNDG-200 AA09051 •Manguera de 4 mts

EMPAQUE	PZAS.	PESO	GARANTÍA
Caja	1	36.1 Kg	1 año

Cubeta con bomba manual para grasa

Manual bucket for grease

19 kgs

- Despacha 9 g. de grasa en función de la viscosidad.
- Presión máxima de trabajo: 1740 PSI.
- Dimensiones de la cubeta: 42 x 80 cm

•Delivers 9 g. Of grease per cycle.
 •Max. Working pressure: 1740 psi.
 •Bucket dimensions: 42 x 80 cm



CMG-19 AA09025 •Manguera de 1.5 mts

EMPAQUE	PZAS.	PESO	GARANTÍA
Caja	1	8.8 Kg	6 meses

Cubeta con bomba manual para aceite

Manual bucket for oil

19 lts

- Despacha 200 ml. en función de la 12 kg viscosidad.
- Dimensiones de la cubeta: 42 x 80 cm

•Delivers 200 ml. of liter per cycle.
 •Bucket dimensions: 42 x 80 cm.



CMA-19 AA09022 •Manguera de 1.5 mts

EMPAQUE	PZAS.	PESO	GARANTÍA
Caja	1	9.3 Kg	6 meses

Cubeta engrasadora neumática

Grease Pump

12 kgs

- Incluye:
- Manguera
 - Pistola



CEN-12 AA09017 •Manguera de 5 mts

EMPAQUE	PZAS.	PESO	GARANTÍA
Caja	1	13.5 Kg	6 meses

Cubeta engrasadora neumática

Pneumatic Grease

30 kgs

- En el interior del tanque cabe una cubeta de 19 kgs
- Incluye:
- Manguera
 - Pistola
 - Agarradera



CEN-30 AA09018 •Manguera de 5 mts

EMPAQUE	PZAS.	PESO	GARANTÍA
Caja	1	19.5 Kg	6 meses

Lubricación / LUBRICATION

Bomba extractora de solventes para tambor de 200 lts

200 lts Barrel Pump for Corrosives

- Boquilla removible con cuerda.
- Tubo de 3.8 cm de diámetro.
- Removable head with screw
- Pipe diameter 3.8 cm



BES-200 AA09014

EMPAQUE	PZAS.	PESO	GARANTÍA
Caja Color	12	18.6 Kg	6 meses

Bomba rotativa universal

Universal Swivel Pump

Longitud del Tubo de 1mt
Pipe Length 1mt



JS-32 AA09033

EMPAQUE	PZAS.	PESO	GARANTÍA
Caja Color	4	4.7 Kg	6 meses

Bomba rotativa para líquidos corrosivos

Universal Swivel Pump for corrosive liquids

- Tubo de acero inoxidable
- Cuerpo de Polisulfuro de fenileno (PPS)
- Stainless steel tube
- Body of polysulfide (PPS)
- Longitud del tubo 1.2 mts
- Pipe Length 1.2 mts



BLC-1 AA09016

EMPAQUE	PZAS.	PESO	GARANTÍA
Caja Color	10	2.6 Kg	6 meses

Bomba rotativa para agua

Swivel pump for water

Longitud del Tubo de 1.2 mts
Pipe Length 1.2 mts



BRPA-1 AA09048

EMPAQUE	PZAS.	PESO	GARANTÍA
Caja Color	4	2.6 Kg	6 meses

Bomba extractora para tambor

Barrel Pump Pipe

Extensión del tubo de 87 cm
Pipe Length 87cm



BET-1 AA09015

EMPAQUE	PZAS.	PESO	GARANTÍA
Caja Color	10	2 Kg	6 meses

Recibidor de aceite

Oil Receiver

45 lts

- Charola: 48.5 cm ø
- Altura máxima: 142 cm
- Altura mínima: 106 cm
- Oil tray: 48.5 cm ø
- Maximum Height: 142 cm
- Minimum Height: 106 cm



RAU-45 AA09046

EMPAQUE	PZAS.	PESO	GARANTÍA
Caja Color	1	20 Kg	1 año

Recibidor neumático de aceite

Pneumatic Oil receiver

80 lts

- Charola 35 cm ø
- Altura máxima: 195 cm
- Altura mínima: 120 cm
- Oil tray 35 cm ø
- Maximum Height: 195 cm
- Minimum Height: 120 cm



RAU-80 AA09037

EMPAQUE	PZAS.	PESO	GARANTÍA
Caja	1	27 Kg	1 año

Charola recibidora de aceite usado

Low profile oil receiver

70 lts

- Altura mínima: 19.7 cm
- Minimum Height: 19.7 cm



CRAU-70 AA09050

EMPAQUE	PZAS.	PESO	GARANTÍA
Caja	1	19.5 Kg	1 año

Extractor neumático de aceite

Pneumatic Oil Extractor

23 lts



EAN-23 AA09026

EMPAQUE	PZAS.	PESO	GARANTÍA
Caja	1	13.7 Kg	1 año

Dispensador neumático de aceite

Pneumatic Oil delivery tank

70 lts



DNA-70 AA09047

EMPAQUE	PZAS.	PESO	GARANTÍA
Caja	1	20 Kg	1 año

Recibidor y extractor neumático de aceite

Pneumatic Oil delivery tank

70 lts

- Altura máxima: 185 cm
- Altura mínima: 140 cm
- Maximum Height: 185 cm
- Minimum Height: 140 cm



RENA-70 AA09049

EMPAQUE	PZAS.	PESO	GARANTÍA
Caja	1	40 Kg	1 año

mikels.com.mx | @mikels tools

desde 1960

Inyector de grasa tipo pistola tubo rígido

Pistol type grease injector
4500 PSI
120 c.c.

Uso Vertical



Tubo rígido de 10 cm
Rigid spout 4"

Cromado, cilindro robusto y estriado para un agarre seguro.

IGP-1	AA09032				
EMPAQUE	PZAS.	PESO	GARANTÍA		
Caja Color	1/30	0.7 Kg	6 meses		

Inyector de grasa tipo pistola

Pistol type grease injector
4500 PSI
500 c.c.



Tubo rígido de 15 cm
y manguera flexible de 22 cm
6" rigid spout / 9" flexible hose

IGP-2	AA09043				
EMPAQUE	PZAS.	PESO	GARANTÍA		
Caja Color	1/10	1.3 Kg	6 meses		

Inyector de grasa tipo palanca

Grease injector
6000 PSI
500 c.c.



Tubo rígido de 15 cm
y manguera flexible de 22 cm
6" rigid spout / 9" flexible hose

IG-P	AA09031				
EMPAQUE	PZAS.	PESO	GARANTÍA		
Caja Color	1/15	1.3 Kg	6 meses		

Inyector de grasa tubo rígido

Grease injector
6000 PSI
510 c.c.



Accionamiento manual para graseras

Tubo rígido de 15 cm
6" rigid spout

IGPP	AA09032				
EMPAQUE	PZAS.	PESO	GARANTÍA		
Caja Color	1/12	1.2 Kg	1 año		

Inyector de grasa

Grease injector - with rigid sprout
6000 PSI
500 c.c.



Tubo rígido de 15 cm
y manguera flexible de 22 cm
6" rigid spout / 9" flexible hose

IG	AA09029				
EMPAQUE	PZAS.	PESO	GARANTÍA		
Caja Color	12	1.5 Kg	6 meses		

Inyector de grasa doble pistón

Double piston grease injector
6000 PSI
500 c.c.



Tubo rígido de 15 cm
y manguera flexible de 22 cm
6" rigid spout / 9" flexible hose

IG-DP	AA09042				
EMPAQUE	PZAS.	PESO	GARANTÍA		
Caja Color	1/10	1.7 Kg	6 meses		

Inyector de grasa neumático

Pneumatic grease injector
4800 PSI
500 c.c.



Tubo rígido de 15 cm y manguera flexible de 22 cm
6" rigid spout / 9" flexible hose

IG-N	AA09030				
EMPAQUE	PZAS.	PESO	GARANTÍA		
Caja Color	10	1.6 Kg	6 meses		

Manguera flexible

Flexible hose
12" (30.48 cm)
1/8" NPT



MI/12	AA09034				
EMPAQUE	PZAS.	PESO	GARANTÍA		
Blister	100	0.09 Kg	6 meses		

Manguera flexible

Flexible hose
18" (45.72 cm)
1/8" NPT



MI/18	AA09035				
EMPAQUE	PZAS.	PESO	GARANTÍA		
Blister	100	0.1 Kg	6 meses		

Boquilla para inyector

Grease injector coupler
1/8" NPT



B/I	AA09013				
EMPAQUE	PZAS.	PESO	GARANTÍA		
Blister	10	0.03 Kg	6 meses		

Plumas Hidráulicas para Motor /ENGINE HOISTS

Plegable

Foldable

1 ton



T-1300 AA01071

EMPAQUE	PZAS.	PESO	GARANTÍA
Caja	1 Pza (2 Cajas)	75 Kg	1 año

Plegable

Foldable

2 ton

Patas que se doblan hacia arriba para un rápido y fácil almacenaje.



T-1475 AA01074

EMPAQUE	PZAS.	PESO	GARANTÍA
Caja	1 Pza (2 Cajas)	68 Kg	1 año

Hidroneumática plegable

Pneumatic foldable

2 ton

Ahorra un 65% de espacio, brazo telescópico con 4 posiciones ajustables



TH-1473 AA01079

EMPAQUE	PZAS.	PESO	GARANTÍA
Caja	1 Pza (2 Cajas)	88 Kg	1 año

Con extensiones

Extendable

2 ton

Extensiones en los brazos frontales y laterales para obtener una gran estabilidad.



T-1473 AA01073

EMPAQUE	PZAS.	PESO	GARANTÍA
Caja	1 Pza (2 Cajas)	125 Kg	1 año

Con extensiones frontales

With front extensions

3 ton



T-3000 AA01075

EMPAQUE	PZAS.	PESO	GARANTÍA
Caja	1 Pza (2 Cajas)	140 Kg	1 año

Grúa para camioneta

Lifting crane

454 kgs



Se ancla a la caja de una Pick-Up. Grúa de elevación con mecanismo giratorio de 360°.



GPC-454 AA01044

EMPAQUE	PZAS.	PESO	GARANTÍA
Caja	1 Pza (2 Cajas)	48 Kg	1 año

Altura máxima: 201.5 cm

MODELO /MODEL	T-1300				T-1475				T-1473				TH-1473				T-3000			
Posición / Position	P1	P2	P3	P4	P1	P2	P3	P4	P1	P2	P3	P4	P1	P2	P3	P4	P1	P2	P3	P4
Capacidad / Capacity Kgs	1000	750	500	250	2000	1500	1000	500	2000	1500	1000	500	2000	1500	1000	250	3000	2000	1500	1000
Altura Mínima / Minimum Height cm	35.5	27	18.5	10	30.5	150	0	0	57	42	27	11	30.5	15	0	0	30	15	0	0
Altura Máxima / Maximum Height cm	186	193.5	201	209	194	209.5	224	238	221	235	250	263	194	209	224	238	195	208	122	231
Extensión del Brazo / Arm's Extension cm	90	99	108	116	103.5	122	140	158	103.5	122	140	158	103.5	122	140	158	137	158	179	199
Ancho Total / Overall Width cm	122.5 x 94.5 x 23.5				170 x 80 x 55				161 x 86 x 151				185 x 107 x 148				145 x 170 x 155			
Medidas de la Base / Base Dimensions cm	129 x 68 x 97				183 x 80 x 108				129 x 145 x 70				182 x 80 x 108				127 x 76 x 95			

Prensas hidráulicas / HYDRAULIC PRESSES

desde 1960

De Banco con pistón

Piston
4 ton



PHB-4T AA01066

EMPAQUE	PZAS.	PESO	GARANTÍA
Caja	1	32 Kg	1 año

Con Gato hidráulico

Hydraulic bottle jack
12 ton



PH-12 AA01059

EMPAQUE	PZAS.	PESO	GARANTÍA
Caja	1 Pza (2 Cajas)	49 Kg	1 año

Con Pistón y manómetro

Piston and gauge
15 ton



PHB-15 AA01065

EMPAQUE	PZAS.	PESO	GARANTÍA
Caja	1 Pza (2 Cajas)	91 Kg	1 año

Con gato hidráulico

Hydraulic bottle jack
20 ton



PH-20 AA01061

EMPAQUE	PZAS.	PESO	GARANTÍA
Caja	1 Pza (2 Cajas)	130 Kg	1 año

Con Pistón y manómetro

Piston and gauge
20 ton

Bomba Doble
Twin pump



PHB-25 AA016011

EMPAQUE	PZAS.	PESO	GARANTÍA
Caja	1 Pza (2 Cajas)	90 Kg	1 año

Con Gato hidráulico

Hydraulic bottle jack
30 ton



PH-30 AA01063

EMPAQUE	PZAS.	PESO	GARANTÍA
Caja	1	216 Kg	1 año

Con pistón y pedal

Piston and footpedal operation
30 ton



PHP-30 AA01087

EMPAQUE	PZAS.	PESO	GARANTÍA
Caja madera	1	206 Kg	1 año

MODELO / MODEL	PHB-4T	PH-12	PHB-15	PH-20	PH-30	PHP-30	PHB-25
Recorrido Hidráulico / Hydraulic Stroke cm	12	14	15	19	17	16	19
Rango de Trabajo / Working Range cm	0 - 33	0 - 70	0 - 95	0 - 92	0 - 77	16.6 - 112.6	0 - 95
Dimensiones de la Prensa / Press Dimensions cm	65 x 28 x 100	50 x 42 x 125	80 x 50 x 186	74 x 59 x 150	78 x 60 x 160	78 x 27 x 192	70 x 76.3 x 180

Prensas hidráulicas / HYDRAULIC PRESSES

Con Pistón y manómetro

Piston and gauge

50 ton



Bomba Doble
Twin pump

PHB-50 AA01067

EMPAQUE	PZAS.	PESO	GARANTÍA
Caja Madera	1 Pza (2 Cajas)	280 Kg	1 año

Con Gato hidráulico

Hydraulic bottle jack

12 ton

TCTMER



PHT-12 BA01014

EMPAQUE	PZAS.	PESO	GARANTÍA
Caja	1 Pza (2Cajas)	44 Kg	6 meses

Con Gato hidráulico

With hydraulic bottle jack

20 ton

TCTMER



PHT-20 BA01015

EMPAQUE	PZAS.	PESO	GARANTÍA
Caja	1 Pza (2 Cajas)	88.5 Kg	6 meses

Prensas Hidroneumáticas / HYDROPNEUMATIC PRESSES

Con Pistón y manómetro

Piston and gauge

30 ton



PHB-30 AA016012

EMPAQUE	PZAS.	PESO	GARANTÍA
Caja	1 Pza (2 Cajas)	216 Kg	1 año

Con Pistón y manómetro

Piston and gauge

75 ton



PHB-75 AA16013

EMPAQUE	PZAS.	PESO	GARANTÍA
Caja Madera	1	495 Kg	1 año

Con Pistón y manómetro

Piston and gauge

100 ton



PHB-100 AA16010

EMPAQUE	PZAS.	PESO	GARANTÍA
Caja Madera	1	670 Kg	1 año

MODELO / MODEL	PHB-50	PHT-12	PHT-20	PHB-30	PHB-75	PHB-100
Recorrido Hidráulico / Hydraulic Stroke cm	19	14	19	18	25	30
Rango de Trabajo / Working Range cm	0 - 73	0 - 70	0 - 92	0 - 105	0 - 92	9 - 93
Dimensiones de la Prensa / Press Dimensions cm	80 x 114 x 183	73 x 56 x 125	74 x 59 x 150	85.5 x 95 x 190.5	114 x 80 x 198	120 x 99 x 203

mikels.com.mx | [f](https://www.facebook.com/mikels) [i](https://www.instagram.com/mikels) [y](https://www.youtube.com/mikels) [t](https://www.twitter.com/mikels) @mikels tools

Remolque / TRAILER

desde 1960

Bola de arrastre

Hitch ball
1-7/8"
2000 lbs



BA178-20	AE13019				
EMPAQUE	PZAS.	PESO	GARANTÍA		
Colgador	12	0.8 Kg	1 año		

Bola de arrastre

Hitch ball
2"
3500 lbs



BA2-35	AE13020				
EMPAQUE	PZAS.	PESO	GARANTÍA		
Colgador	12	1 Kg	1 año		

Bola de arrastre

Hitch ball
2"
5000 lbs



BA-5000	AE13027				
EMPAQUE	PZAS.	PESO	GARANTÍA		
Colgador	20	1.2 Kg	1 año		

Acoplador para arrastre

Trailer coupler
1-7/8"x 2"
2000 lbs



AC0178-20	AE13021				
EMPAQUE	PZAS.	PESO	GARANTÍA		
Caja Color	6	1.2 Kg	1 año		

Lengüeta de arrastre

Hitch ball mount
2 x 2"



LEN-22	AE13024				
EMPAQUE	PZAS.	PESO	GARANTÍA		
Caja Color	6	2.9 Kg	1 año		

Lengüeta de arrastre

Hitch ball mount
1-1/4" x 1-1/4"



LEN-14	AE13025				
EMPAQUE	PZAS.	PESO	GARANTÍA		
Caja Color	6	2.1 Kg	1 año		

Acoplador para arrastre

Trailer coupler
2 x 2"
3500 lbs



AC02-35	AE13022				
EMPAQUE	PZAS.	PESO	GARANTÍA		
Caja Color	12	1.8 Kg	1 año		

Kit de arrastre

Trailer set
3500 lbs



KAA-20	AE13026				
EMPAQUE	PZAS.	PESO	GARANTÍA		
Portafolio	3	5 Kg	1 año		

Gato para remolque

Trailer jack
1000 lbs

- Altura Máxima al punto de fijación 57.6 cm
- Carrera del pistón 25.4 cm
- Incluye accesorios de montaje
- Mecanismo de elevación reforzado
- Max height to fix point 57.6 cm
- Ram stroke 25.4cm
- Includes fixing hardware
- Reinforced lifting mechanism



GR-1000	AE13025				
EMPAQUE	PZAS.	PESO	GARANTÍA		
Caja Color	2	6 Kg	1 año		

Opresores de Resortes / SPRING COMPRESSORS

Hidráulico con bomba manual

Hdraulic with manual pump
1 ton
Área máxima de trabajo: 203 mm
Recorrido hidráulico: 110 mm



CRM-1	AA01002				
EMPAQUE	PZAS.	PESO	GARANTÍA		
Caja Color	1	19 Kg	1 año		

Manual vertical

Manual
1 ton



ORM-1	AA08034				
EMPAQUE	PZAS.	PESO	GARANTÍA		
Caja	1	33 Kg	1 año		

Hidráulico vertical fijo

Hdraulic
1 ton



CRV-1	AA01003				
EMPAQUE	PZAS.	PESO	GARANTÍA		
Caja	1	35 Kg	1 año		

Neumático vertical

Pneumatic
1 ton



ORN-1	AA16008				
EMPAQUE	PZAS.	PESO	GARANTÍA		
Caja	1	37.5 Kg	1 año		

Soportes para Motor / ENGINE STANDS

Transversal ajustable

Beam support

500 kgs

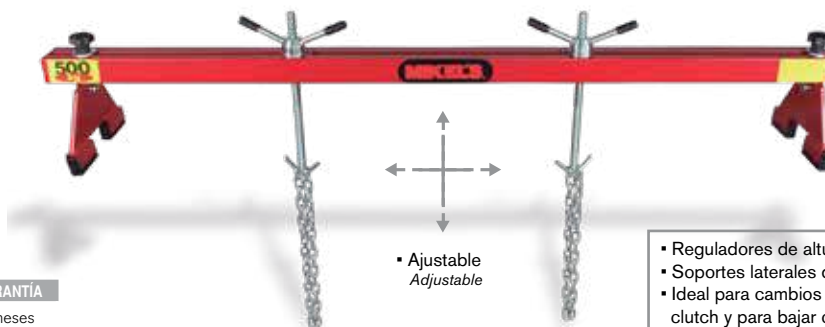

STM-500 AA08023

EMPAQUE	PZAS.	PESO	GARANTÍA
Caja Color	1	17 Kg	6 meses

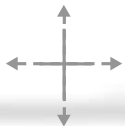

▪ Ajustable
Adjustable

- Reguladores de altura.
- Soportes laterales de goma.
- Ideal para cambios de soportes de motor, clutch y para bajar cajas de transmisión.

350 kgs



Tubería mecánica de acero de medida pesada para prevenir la flexión excesiva del marco.

Montaje completamente ajustable que asegura la parte posterior del motor al soporte.

Medidas de la Base:
Base Dimensions
72.4 cm X 86.4 cm

T-1083 AA08024

EMPAQUE	PZAS.	PESO	GARANTÍA
Caja	1	17 Kg	6 meses

500 kgs



Tubería mecánica de acero de medida pesada para prevenir la flexión excesiva del marco.

Montaje completamente ajustable que asegura la parte posterior del motor al soporte.

Medidas de la Base:
Base Dimensions
77 cm X 86.4 cm

T-1084 AA08025

EMPAQUE	PZAS.	PESO	GARANTÍA
Caja	1	19 Kg	6 meses

1000 kgs



Tubería mecánica de acero de medida pesada para prevenir la flexión excesiva del marco.

Montaje completamente ajustable que asegura la parte posterior del motor al soporte.

Medidas de la Base:
Base Dimensions
102 cm X 88 cm

T-1085 AA08026

EMPAQUE	PZAS.	PESO	GARANTÍA
Caja	1	40 Kg	6 meses

Plegable
Foldable

Todos los soportes de motor tienen cabeza giratoria de 360° para óptima maniobrabilidad del motor. Cabezas ajustables para adaptarse adecuadamente a los diferentes tamaños y tipos de motor.

All metal wheels and structure. Rotating hend for easy engine maintenance and adjustments for different models and sizes.

Torres para Auto / JACK STANDS



VIDEO

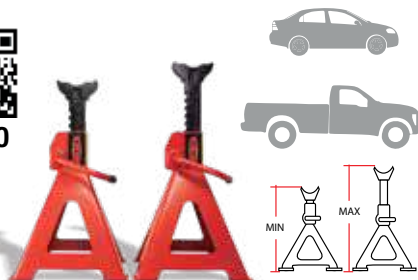

2 ton

Altura Mínima: 275 mm
Minimum Height
Altura Máxima: 420 mm
Maximum Height

T-9350 AA08027

EMPAQUE	Caja Color
PZAS.	1 par
PESO	5.2 Kg
GARANTÍA	2 años

3 ton

Altura Mínima: 285 mm
Minimum Height
Altura Máxima: 425 mm
Maximum Height

T-9360 AA08028

EMPAQUE	Caja Color
PZAS.	1 par
PESO	7 Kg
GARANTÍA	2 años

6 ton

Altura Mínima: 390 mm
Minimum Height
Altura Máxima: 605 mm
Maximum Height

T-9366 AA08029

EMPAQUE	Caja Color
PZAS.	1 par
PESO	10.6 Kg
GARANTÍA	2 años



Para camión
For truck
12 ton

Altura Mínima: 465 mm
Minimum Height
Altura Máxima: 750 mm
Maximum Height

T-9392 AA08030

EMPAQUE	PZAS.	PESO	GARANTÍA
Caja Color	1 par	26.4 Kg	2 años



Para Tráiler
For Trailer and Truck
22 ton

Altura Mínima: 330 mm
Minimum Height
Altura Máxima: 500 mm
Maximum Height

T-9322 AA08070

EMPAQUE	PZAS.	PESO	GARANTÍA
Caja	1 par	29 Kg	1 año



LÍNEA

CICLISMO



Cables Candado y Candados de Seguridad / SECURITY CABLES AND PADLOCKS

Flexible (rosa)

Girl's Cable Padlocks-2 Security Keys
65 cm Ø=12 mm

MEJORADO



Seguridad



CCR-65 AB10004

EMPAQUE	PZAS.	PESO	GARANTÍA
Blister	20 / 60	0.3 Kg	1 año

Incluye:
•2 llaves

Flexible (azul)

Boy's Cable Padlocks-2 Security Keys
65 cm Ø=12 mm



Seguridad



CCA-65 AB10003

EMPAQUE	PZAS.	PESO	GARANTÍA
Blister	20 / 60	0.3 Kg	1 año

Incluye:
•2 llaves

Candado rígido de acero tipo U

U-type rigid steel padlock



Soporte para bicicletas

C-1824 AC240001

EMPAQUE	PZAS.	PESO	GARANTÍA
Blister	1	0.9 Kg	1 año

Seguridad



Incluye:
•2 llaves

Flexible de combinación 4 dígitos

Flexible 4 digit combination pad lock
65 cm Ø=10 mm



Seguridad



CB-65 AB10001

EMPAQUE	PZAS.	PESO	GARANTÍA
Blister	6	0.2 Kg	1 año

•Combinación de 4 dígitos
•Cabeza metálica

Cable candado en espiral

Cable Lock
80 cm Ø=6 mm



Seguridad



CCE-68 AE10007

EMPAQUE	PZAS.	PESO	GARANTÍA
Blister	10 / 100	0.1 Kg	1 año

Incluye:
•2 llaves

De espiral retráctil con combinación 4 dígitos

Retractable spire cable padlock with combination
1mt Ø=10mm



Seguridad



CBE-100 AB10002

EMPAQUE	PZAS.	PESO	GARANTÍA
Blister	6	0.2 Kg	1 año

Incluye:
•Soporte para bicicleta

Cable candado para bicicleta

For bicycle
1mt Ø=12mm



Seguridad



C-121 AE10028

EMPAQUE	PZAS.	PESO	GARANTÍA
Caballote	10/40	0.8 Kg	1 año

Incluye:
•2 llaves

Plegable con llave de seguridad

Articulated foldable lock with combination
75 cm



Seguridad



CRA-75L AE10025

EMPAQUE	PZAS.	PESO	GARANTÍA
Blister	12	1.2 Kg	1 año

Incluye:
•2 llaves

Plegable con combinación

Articulated foldable lock with key
75 cm



Seguridad



CRA-75C AE10026

EMPAQUE	PZAS.	PESO	GARANTÍA
Blister	12	1.1 Kg	1 año

Incluye:
•2 llaves

mikels.com.mx | @mikels tools

Bombas de aire / AIR PUMPS

desde 1960

Ergonómica Ergonomic **120 PSI**

Incluye pivote para balones, adaptador tipo boquilla y aguja

Para válvulas:
Europea y Americana



BA-2	AE06003		
EMPAQUE	PZAS.	PESO	GARANTÍA
Caja Color	12	1 Kg	6 meses

Con Manguera reforzada Reinforced hose **170 PSI**

Incluye pivote para balones, adaptador tipo boquilla y aguja

Para válvulas:
Europea y Americana



Manómetro ▶

BA-DA	AB06003		
EMPAQUE	PZAS.	PESO	GARANTÍA
Caja Color	10	1 Kg	6 meses

Para inflar llantas **Tamer** Air Pump **120 PSI** Para válvula Americana

Incluye pivote para balones, adaptador tipo boquilla y aguja

Para válvulas:
Americana



B/NT	BE06001		
EMPAQUE	PZAS.	PESO	GARANTÍA
Caballote	12/72	0.8 Kg	6 meses

Mini Telescópica Mini Telescopic

90 PSI
Para válvulas:
Europea y Americana

OPERACIÓN:



BAMT-1	AB06004		
EMPAQUE	PZAS.	PESO	GARANTÍA
Caballote	100	0.2 Kg	6 meses

Para Bicicletas For Bicycle

145 PSI
Para válvulas:
Europea y Americana

OPERACIÓN:



BAB-1	AB06002		
EMPAQUE	PZAS.	PESO	GARANTÍA
Caballote	12 / 72	0.2 Kg	6 meses

Estuche de celular para bicicleta Bicycle Cellular phone Case

Impermeable



- Ideal para dispositivos móviles de hasta 6"
- Pantalla touch de alta sensibilidad

MONTAJE

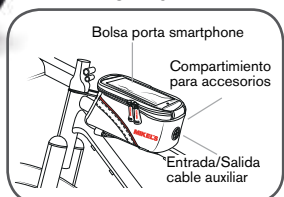

EBC-6	AB18001		
EMPAQUE	PZAS.	PESO	GARANTÍA
Caja color	10/60	0.5 Kg	6 meses

Soporte de celular para bicicleta Bicycle Cellular Phone Holder

Multiposición 360°

- Ideal para todos los smartphones
- Brazos ajustables apertura máxima 10 cm
- Red de silicón para máximo agarre



MONTAJE

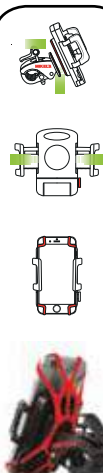

SBC	AB18003		
EMPAQUE	PZAS.	PESO	GARANTÍA
Caja color	10/60	0.5 Kg	6 meses

Kits para Ciclista / BICYCLE TOOL KITS

Multiherramienta para ciclista

Cyclist multitool

10 en 1

Cuerpo de aluminio



INCLUYE:

- Funda de nylon
- Llaves allen® 1.5/2/2.5/3/4/5/6 mm
- Desarmador Phillips® y plano
- Llave torx® T-25
- Anillo para llavero

MHC-101 AB6009

EMPAQUE	PZAS.	PESO	GARANTÍA
Blister	1/6	0.3 Kg	1 año



VIDEO

Multiherramienta

Multitool

15 en 1



INCLUYE:

- Funda de nylon
- Adaptador 1/4"
- Dado a 8/9/10 mm
- Llaves allen® 2/2.5/3/4/5/6 mm
- Llaves 8/10/15 mm
- Desarmador plano
- Desarmador de cruz
- Llave 14 GE

MHC-151 AB06008

EMPAQUE	PZAS.	PESO	GARANTÍA
Blister	1 / 30	0.3 Kg	6 meses

Multiherramienta

Multitool

17 en 1



INCLUYE:

- Funda de nylon
- Extractor de cadena
- Llaves allen® 2.5/3/4/5/6 mm
- Llaves estriadas 8/9/10 mm
- Destapador / Desarmador
- Desarmador de cruz
- Llave hexagonal (8mm)
- Navaja

MHC-171 AB06007

EMPAQUE	PZAS.	PESO	GARANTÍA
Blister	1 / 48	0.2 Kg	6 meses

Multiherramienta

Multitool

30 en 1



INCLUYE:

- Funda de nylon
- Pegamento para caucho
- Raspador para goma
- Barras para desmontar llanta
- Juego de parches
- Llaves allen® 2/2.5/3/4/5/6 mm
- Llaves 9/10/12/13/15 mm
- Desarmador plano
- Desarmador de cruz
- Llave hexagonal tipo socket 8 mm
- Navaja

KC-301 AB06006

EMPAQUE	PZAS.	PESO	GARANTÍA
Blister	1 / 30	0.3 Kg	6 meses

Kit

Kit

15 en 1



INCLUYE:

- Funda de nylon
- Pegamento para caucho
- Raspador para goma
- Barras para desmontar llanta
- Desarmador de cruz
- Adaptador de 1/4"
- Llaves 8/10/15mm
- Llave 14 GE para rayos
- Juego de parches
- Llaves allen® 2/2.5/3/4/5/6 mm
- Desarmador plano

KC-151 AB06005

EMPAQUE	PZAS.	PESO	GARANTÍA
Blister	1 / 48	0.3 Kg	6 meses

Kit

Kit

22 en 1



INCLUYE:

- 1 Multiherramientas 17 en 1
- 1 Juego de barras para desmontar llanta
- 1 Juego de parches
- 1 Pegamento de caucho
- 1 Bomba de aire
- 1 Bolsa de nylon para almacenaje
- 1 Estuche

KC-221 AB06001

EMPAQUE	PZAS.	PESO	GARANTÍA
Caja Color	6	0.7 Kg	6 meses

Extractor y medidor de desgaste para cadena de bicicleta

- Desmonta y repara cadenas
- Para todo tipo de cadena



INCLUYE: • Perno de emergencia
• Destensor de cadena

EC-MD AB08001

EMPAQUE	PZAS.	PESO	GARANTÍA
Blister	10/60	0.5 Kg	6 meses

USO

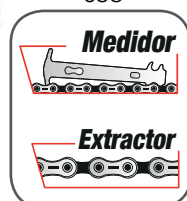

mikels.com.mx | @mikels tools

Linternas para ciclismo / BICYCLE RACKS

desde 1960

Linterna Plástica Trasera

Rear LED light

9 LEDS

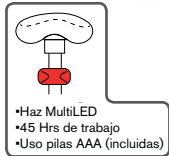

+Haz MultiLED
+45 Hrs de trabajo
+Uso pilas AAA (incluidas)

Soporte de polipropileno para tubos de 2.2, 2.5, y 3 cm

LTB-09	AB12002			
EMPAQUE	PZAS.	PESO	GARANTÍA	
Blister	6/36	0.1 Kg	6 meses	

Linterna delantera de aluminio de alta luminosidad

High intensity aluminum flash light

1 LED

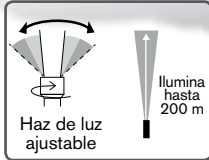

Haz de luz ajustable
Ilumina hasta 200 m

Soporte de polipropileno para tubos de 2.2, 2.5, y 3 cm
+Uso pilas AAA (incluidas)

LDB-01	AB12001			
EMPAQUE	PZAS.	PESO	GARANTÍA	
Blister	4/24	0.1 Kg	6 meses	

Linterna juego (delantera y trasera)

Front and rear lamp set

9 LEDS / 1 LED

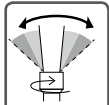

Haz de luz ajustable
+Uso pilas AAA (incluidas)

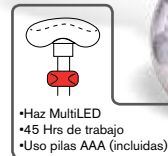

+Haz MultiLED
+45 Hrs de trabajo
+Uso pilas AAA (incluidas)

SLDT-2	AB12003			
EMPAQUE	PZAS.	PESO	GARANTÍA	
Blister	4/24	0.4 Kg	6 meses	

Racks para bicicletas / BICYCLE RACKS

Para 3 Bicicletas

For 3 Bikes

45 kgs



Estructura de Aluminio

MEJORADO

Montaje en cajuela

RBMC-03	AB02002			
EMPAQUE	PZAS.	PESO	GARANTÍA	
Caja	1	4.1 Kg	1 año	

Soporte para bicicletas de aluminio montaje en toldo

Roof top bike carrier



Requiere barras transversales (NO INCLUIDAS)
Requires roof bars (NOT INCLUDED)

SBTA-60	AB02005			
EMPAQUE	PZAS.	PESO	GARANTÍA	
Blister	3	11 Kg	1 año	

Para 2 Bicicletas montaje en tirón 2"

2 Bikes Hitch Rack

30 kgs



MEJORADO

Reforzado ▶



Para tirón de 2" (NO INCLUIDO)

RBMT-02	AB02003			
EMPAQUE	PZAS.	PESO	GARANTÍA	
Caja	1	9.3 Kg	1 año	

Para 4 bicicletas montaje en tirón 2"

4 Bikes Hitch Rack

60 kgs



MEJORADO

Reforzado ▶



Para tirón de 2" (NO INCLUIDO)

RBMT-04	AB02004			
EMPAQUE	PZAS.	PESO	GARANTÍA	
Caja	1	9.8 Kg	1 año	



VIDEO ACCESORIO: CICLISMO)

Linternas para ciclismo / BICYCLE RACKS

Linterna trasera con láser guía para bicicleta

Ted light with laser guide

5 LEDS

NEW

MULTILED
-Luz Fija
-6 Intermitentes

LTB-LG AB12006

EMPAQUE	PZAS.	PESO	GARANTÍA
Blister	10/60	0.10 Kg	6 meses

Incluye: Baterías y Soporte



MONTAJE



Luces led para rayos de bicicleta

Led light for bicycle tire

- Luz led
- Usa batería tipo reloj (incluida)
- Fácil instalación
- Cuerpo de silicón

NEW

LRB-02 AB12007

EMPAQUE	PZAS.	PESO	GARANTÍA
Blister	10/60	0.08 Kg	6 meses

Incluye: 2 piezas



MONTAJE



Linternas plásticas

4 LED lamp set

4 LEDS

- Uso pilas tipo reloj (incluidas)

Cuerpo de plástico y silicón



SED-2 AB12005

EMPAQUE	PZAS.	PESO	GARANTÍA
Blister	6/36	0.1 Kg	6 meses

Incluye: 2 piezas (Luz blanca y roja)

MONTAJE

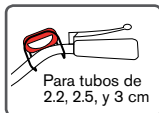

Lámpara tipo clip para calzado

Shoe Light Clip

2 LEDS

- Uso pilas tipo reloj (incluidas)

- Ideal para Ciclismo y Atletismo
- Iluminación fija - intermitente
- 10 hrs de iluminación

CLC-02 AB12004

EMPAQUE	PZAS.	PESO	GARANTÍA
Blister	6/36	0.1 Kg	6 meses



MONTAJE



Soportes para bicicletas / BICYCLE RACKS

De pared para almacenaje 2 bicicletas

Bike storage rack 2 bikes

50 kgs

- Incluye tornillería de instalación

MONTAJE



VIDEO

RPAB-50 AB02006

EMPAQUE	PZAS.	PESO	GARANTÍA
Caja Color	2	23 Kg	1 año

Soporte de reparación para bicicleta

Workshop stand for bicycle

30 kgs



NEW

Estabilizador de rueda o manubrio

MONTAJE



Estructura metálica
Para uso rudo

SRB-30 AB08002

EMPAQUE	PZAS.	PESO	GARANTÍA
Caja	1	6.50 Kg	6 meses

- Diseño plegable, fácil de transportar a cualquier lado

Altura máxima
1.54 m

Altura mínima
94.5 cm

rels tools





LÍNEA

MOTOCICLISMO



Equipos para Motocicleta / MOTORCYCLE EQUIPMENT

Pedestal Elevador para Motocicleta

Motorcycle padock stand

130 kgs

MONTAJE

Ideal para Motocross

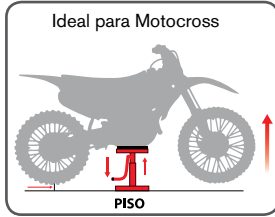

PEM-130 AC24031

EMPAQUE	PZAS.	PESO	GARANTÍA
Caja Color	1	5.5 Kg	1 año

Plataforma hidráulica para motocicleta

Hdraulic motorcycle ramp

350 kgs

Ascenso y descenso hidráulico de fácil acción por medio de pedal. Ideal para motos ligeras, scooters, motonetas, etc.



- Altura mínima: 17.5 cm
- Altura máxima: 75 cm

PHM-1 AC24010

EMPAQUE	PZAS.	PESO	GARANTÍA
Caja de Madera	1	104 Kg	1 año

INCLUYE:
Ruedas para fácil transportación

Plataforma hidráulica para motocicleta

Heavy duty motorcycle ramp

500 kgs

Diseño de rampa extra larga para motocicletas grandes. Ascenso y descenso hidráulico de fácil acción por medio de pedal. Incluye ruedas para fácil transporte y freno de seguridad.



Heavy Duty

- Altura mínima: 20.5 cm
- Altura máxima: 75 cm

PM-500 AC24011

EMPAQUE	PZAS.	PESO	GARANTÍA
Caja de Madera	1	174 Kg	1 año

INCLUYE:
Ruedas para fácil transportación

Soporte universal para motocicleta

Motorcycle stand

340 kgs

Altura regulable 3 diferentes posiciones Ideal para cambios de aceite, de llanta y cadena

- Altura mínima: 340 mm
- Altura máxima: 410 mm

MONTAJE



VIDEO



SUM-340 AC24012

EMPAQUE	PZAS.	PESO	GARANTÍA
Caja	1	6 Kg	1 año

Sólo para rueda trasera

Dolly para Motocicleta

Dolly Motorcycle

300 kgs



VIDEO

USO

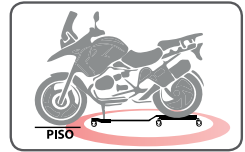

DM-300 AC24032

EMPAQUE	PZAS.	PESO	GARANTÍA
Caja Color	1	9.5 Kg	1 año

Dolly para Motocicleta

Dolly Motorcycle

500 kgs



VIDEO

USO

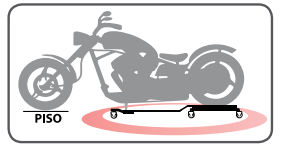

DM-500 AC24033

EMPAQUE	PZAS.	PESO	GARANTÍA
Caja	1	16 Kg	1 año

Gato para motocicleta y cuatrimotos

Motorcycle and ATV jack

680 kgs



ELEVACIÓN HIDRÁULICA

RUEDAS 360°

FRENO SEGUNDO

USO

Ascensor hidráulico, operado con pedal para levantar la carga con 6 posiciones.

GB-680 AC24008

EMPAQUE	PZAS.	PESO	GARANTÍA
Caja	1	37.2 Kg	1 año

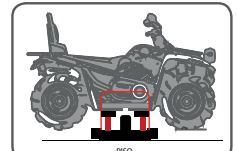

desde 1960

Kits de Reparación /REPARATION TOOLS

Kit de reparación para llantas de moto

Motorcycle wheel repair kit

- Incluye:
- 3 tanques
 - Protección térmica
 - 10 Parches String
 - Pegamento
 - Válvula
 - Navaja
 - Pinza
 - Broca
 - Estuche



KMR AC24019

EMPAQUE	PZAS.	PESO	GARANTÍA
Blisters	5/20	0.6Kg	N/A

Parches para llantas de moto

Motorcycle tread rubber patches



- Incluye:
- Parches String
 - Pegamento

PAMT AC24021

EMPAQUE	PZAS.	PESO	GARANTÍA
Blisters	20/120	0.05 Kg	N/A

Repuestos kit moto

Replacement tanks

3 Tanques CO₂

Desechables
Disponibles



RKM AC24020

EMPAQUE	PZAS.	PESO	GARANTÍA
Blisters	20/80	0.2 Kg	N/A

Impermeable para motociclismo

Raincoat

USO



IMT AC24023

EMPAQUE	PZAS.	PESO	GARANTÍA
Bolsa	1/24	0.6 Kg	3 meses

Accesorios para Motocicleta / MOTORCYCLE ACCESSORIES

Candados para freno de disco

Disk brake lock

Chico

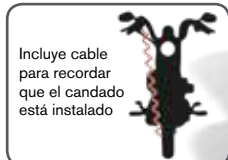

Seguridad



Ideal para motonetas y scooters
Vástago de 5.5 mm de diámetro

CFD-05 AC24002

EMPAQUE	PZAS.	PESO	GARANTÍA
Blisters	6 / 24	0.3 Kg	1 año

Candados para freno de disco

Disk brake lock

Grande



Seguridad



Ideal para motos M y G
Vástago de 10 mm de diámetro

CFD-10 AC24003

EMPAQUE	PZAS.	PESO	GARANTÍA
Blisters	6 / 24	0.6 Kg	1 año

Candado para manubrio de motocicleta

Motorcycle Handle bar lock



CMM AE10029

EMPAQUE	PZAS.	PESO	GARANTÍA
Blisters	10/40	0.2 Kg	6 meses



Cable cadena para motocicleta

Motorcycle safety chain lock

90 cm

MEJORADO

Eslabones de 6 mm de grosor



Seguridad



CM-90 AE10011

EMPAQUE	PZAS.	PESO	GARANTÍA
Caballote	1/12	1.5 Kg	1 año

Incluye: 2 llaves

Accesorios para Motocicleta / MOTORCYCLE ACCESSORIES

Ganchos tensores 2 piezas

2 Pieces tie downs

1"
545 kgs
1.8 mts

Acero templado de 8mm
con recubrimiento de vinil



T-2 AA13006

EMPAQUE	PZAS.	PESO	GARANTÍA
Blisters	20	0.8 Kg	6 meses

Ganchos tensores 4 piezas

4 Pieces tie downs

1"
1 ton
1.8 mts



T-3 AA13007

EMPAQUE	PZAS.	PESO	GARANTÍA
Blisters	5	1.8 Kg	6 meses

Ganchos tensores con matraca 4 piezas

Tie downs with ratchet straps 4 pieces

1"
450 kgs
4.5 mts



T-3M AA13008

EMPAQUE	PZAS.	PESO	GARANTÍA
Blisters	5	2.1Kg	6 meses

Bungees cinturones elásticos

Elastic belts bungees

6 pzas



2 pzas.
60 cm

2 pzas.
90 cm

2 pzas.
120 cm

BU-6 AC13004

EMPAQUE	PZAS.	PESO	GARANTÍA
Bolsa Colgador	12	0.1 Kg	6 meses

Bungees cinturones elásticos

Elastic bungees

8 pzas



2 pzas.
122cm

2 pzas.
91cm

2 pzas.
60cm

2 pzas.
45cm



VIDEO

BU-8 AC13001

EMPAQUE	PZAS.	PESO	GARANTÍA
Bote de Plástico	20 / 60	0.6 Kg	6 meses

Incluye bote de plástico



Redes de carga

Cargo nets

30 x 30 cm

6 ganchos metálicos



RC-6 AC13003

EMPAQUE	PZAS.	PESO	GARANTÍA
Blisters	60	0.1 Kg	6 meses

90 x 150 cm

12 ganchos metálicos



RC-12 AC13004

EMPAQUE	PZAS.	PESO	GARANTÍA
Blisters	24	0.5 Kg	6 meses

Cables pasa corriente para motociclismo

Motorcycle booster cables

Calibre 10
12 V

- Acabado Cobre
- Cable Duplex

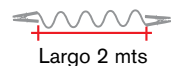

Largo 2 mts



Pinzas: 9.5 X 2.5 cm

C-200-10M AC03001

EMPAQUE	PZAS.	PESO	GARANTÍA
Estuche	6/24	0.7 Kg	6 meses

Estuche de celular para motocicleta

Motorcycle Celular phone Case

IMPERMEABLE



MONTAJE



EMC-6 AB18002

EMPAQUE	PZAS.	PESO	GARANTÍA
Caja Color	10/60	0.5 Kg	6 meses

*Para smartphones de hasta 6"
*Pantalla táctil alta sensibilidad

Accesorios para Motocicleta / MOTORCYCLE ACCESSORIES

desde 1960

Alforjas semi rígidas

Saddle bag

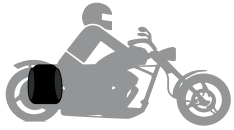

AFS-34 AC24028

EMPAQUE	PZAS.	PESO	GARANTÍA
Caja Color	4	3 Kg	6 meses

Maleta para tanque de gasolina sujeción magnética

Tank bag - Magnetic fix



MTG AC24027

EMPAQUE	PZAS.	PESO	GARANTÍA
Caja Color	4	2.2 Kg	6 meses

Mochila multiusos para motociclismo

Backpack



BPM AC24029

EMPAQUE	PZAS.	PESO	GARANTÍA
Caja Color	4	1.7 Kg	6 meses

Guante PRO con refuerzos de seguridad

High security professional glove

Medianos / Medium

GPRS-M AC24022

EMPAQUE	PZAS.	PESO	GARANTÍA
Caballete	10/100	0.2 kg	6 meses

Grande / Large

GPRS-L AE06052

EMPAQUE	PZAS.	PVESO	GARANTÍA
Caballete	10/100	0.2 kg	6 meses

Extra Grande / Extra Large

GPRS-XL AE06053

EMPAQUE	PZAS.	PESO	GARANTÍA
Caballete	10/100	0.2 kg	6 meses



Paquete caja para moto: Guantes e Impermeable

Motorcycle kit, Gloves, rain coat and case

31 lts



PKM-31 AC24025

EMPAQUE	PZAS.	PESO	GARANTÍA
Caja Color	1 / 4	4.7 Kg	1 año

Incluye: Accesorios de instalación



Cubierta para motocicleta chica

Small motorcycle covers

219 x 42.7 x 127 cm

MEJORADO



CUM-1 AC24006

EMPAQUE	PZAS.	PESO	GARANTÍA
Caja Color	1/6	0.6 Kg	3 meses

Cubierta para motocicleta grande

Large motorcycle covers

240 x 53 x 150 cm

MEJORADO



CUM-2 AC24007

EMPAQUE	PZAS.	PESO	GARANTÍA
Caja Color	1/6	0.7 Kg	3 meses

Accesorios para Motocicleta / MOTORCYCLE ACCESSORIES

Espejos Retrovisores Universales para Moto UNIVERSAL REAR MIRROR

Rectangulares Negros
Black Rectangular



MONTAJE



EURM-N AC24034

EMPAQUE	PZAS.	PESO	GARANTÍA
Blister	40	0.6 Kg	3 meses

Rectangulares Plata
Silver Rectangular



MONTAJE



EURM-P AC24036

EMPAQUE	PZAS.	PESO	GARANTÍA
Blister	40	0.6 Kg	3 meses

Triangulares Negros
Black Triangular



MONTAJE



EURM-2N AC24042

EMPAQUE	PZAS.	PESO	GARANTÍA
Blister	40	0.6 Kg	3 meses

Triangulares Rojos
Red Triangular



MONTAJE



EURM-2R AC24044

EMPAQUE	PZAS.	PESO	GARANTÍA
Blister	40	0.6 Kg	3 meses

Triangulares Plata
Silver Triangular



MONTAJE



EURM-2P AC24043

EMPAQUE	PZAS.	PESO	GARANTÍA
Blister	40	0.6 Kg	3 meses

Puños para motocicleta BLACK UNIVERSAL HAND GRIP

Negro
Black



MONTAJE

PUMO-N AC24038

EMPAQUE	PZAS.	PESO	GARANTÍA
Blister	50	0.1 Kg	3 meses

Plata
Silver



MONTAJE

PUMO-P AC24040

EMPAQUE	PZAS.	PESO	GARANTÍA
Blister	50	0.1 Kg	3 meses

Rojo
Red



MONTAJE

PUMO-R AC24039

EMPAQUE	PZAS.	PESO	GARANTÍA
Blister	50	0.1 Kg	3 meses

mikels.com.mx | @mikels tools



LÍNEA

ELECTRICO



Arrancadores de Baterías Jumper / QUICK JUMPER

Jumper
Jump Starter
8,000 mAh

Carga teléfonos móviles, tabletas y otros dispositivos electrónicos con puerto USB.



PARA AUTOS
4 CILINDROS

BATERÍA **Li-ion**
2 veces
Mayor tiempo de vida
Carga más rápida



Incluye: Bolsa, pinzas inteligentes y adaptadores

MJS-8000 AA02108

EMPAQUE	PZAS.	PESO	GARANTÍA
Caja Color	1 / 10	0.8 Kg	1 año

Jumper
Jump Starter
12,000 mAh

Carga teléfonos móviles, tabletas y otros dispositivos electrónicos con puerto USB.



PARA AUTOS
6 Y 8 CILINDROS

BATERÍA **Li-ion**
2 veces
Mayor tiempo de vida
Carga más rápida



Incluye: Estuche, pinzas inteligentes y adaptadores

MJS-12000 AA02096

EMPAQUE	PZAS.	PESO	GARANTÍA
Caja Color	1 / 10	1 Kg	1 año

Jumper
Jump Starter
30,000 mAh

Carga teléfonos móviles, tabletas y otros dispositivos electrónicos con puerto USB.



PARA AUTOS
CAMIONETAS Y
CAMIONES LIGEROS

BATERÍA **Li-ion**
2 veces
Mayor tiempo de vida
Carga más rápida



Incluye: Portafolio, pinzas inteligentes, cargador, conectores y adaptadores.

MJS-30000 AA02101

EMPAQUE	PZAS.	PESO	GARANTÍA
Fajilla	1/4	3 Kg	1 año

Jumper
Jump Starter
900 A



BAT-120R AD08001

EMPAQUE	PZAS.	PESO	GARANTÍA
Caja Color	2	7.2 Kg	3 meses

- Arrancador de motores
- Entrada USB
- Toma de corriente para accesorios 12 V
- Luz de emergencia

GUANTES DE NITRILO

- Uso Industrial
- Farmacéutica
- Procesos Químicos
- Pintura y Recubrimiento Automotriz
- Resistentes a la Abrasión



Tallas: **CH M G**
Cont.: 50 pares (100 pzas)

Textura Diamantada



Ambidiestros

Color Negro

Grosor: 6 mil (1.5mm)

Consulta página 121

Cargadores de Baterías / BATTERY CHARGERS

desde 1960

Automático

Automatic
1.5 Amp
12 V

Mantenedor de carga
Battery Maintainer



Incluye: Pinzas Cobrizadas

CBA-1.5 AD08004

EMPAQUE	PZAS.	PESO	GARANTÍA	CONEXIÓN
Blisters	4	0.4 Kg	1 año	Contacto

Probador de baterías

Battery tester
100 Amp
6 y 12 V



Incluye: Pinzas Cobrizadas

PBA-100 AD08009

EMPAQUE	PZAS.	PESO	GARANTÍA
Caja Color	1 / 3	1.3 Kg	1 año

Probador de baterías digital

Battery tester
100 Amp
6 y 12 V



Incluye: Pinzas Cobrizadas

PBD-100 AD08018

EMPAQUE	PZAS.	PESO	GARANTÍA
Caja	1 / 12	0.3 Kg	6 meses

Cargador de baterías con arrancador

Automatic w / engine starter
2 / 10 / 50 Amp
12 V

Medidor de nivel de carga
con leds indicadores: en
proceso y completa.



CBAA-50 AD08006

Incluye: Pinzas Cobrizadas

EMPAQUE	PZAS.	PESO	GARANTÍA	CONEXIÓN
Caja Color	2	4.8 Kg	1 año	Contacto

Cargador de baterías con arrancador

Battery charger
2 / 15 / 100 Amp
6 y 12 V

Medidor de nivel de carga
con leds indicadores: en
proceso y completa.



VIDEO

CBAA-100 AD08017

Incluye: Pinzas Cobrizadas

EMPAQUE	PZAS.	PESO	GARANTÍA	CONEXIÓN
Caja Color	2	4.6 Kg	1 año	Contacto

Con arrancador

Charger
2 / 35 / 200 Amp
12 V



CBA-200 AD08005

EMPAQUE	PZAS.	PESO	GARANTÍA
Caja Color	1	14.4 Kg	1 año

Incluye: Cables de 1.2 mts y Pinzas

Con arrancador, probador y amperímetro

Charger with engine starter,
tester and amperimeter

2 / 10 / 50 / 125 / 225 Amp
6 y 12 V



CBAP-225 AD08007

EMPAQUE	PZAS.	PESO	GARANTÍA
Caja Color	1	14.5 Kg	1 año

Incluye: Cables de 1.2 mts y Pinzas

Cabezales para compresores de aire / COMPRESSOR HEADS

3/4 HP

3.9 CFM
1 Cilindro de 65mm
1,430 RPM



CPC-3/4 AD35003

EMPAQUE	PZAS.	PESO	GARANTÍA
Caja	1	8.4 Kg	1 año

1 HP

6.7 CFM
2 Cilindros de 51mm
1,000 RPM



CPC-1 AD35001

EMPAQUE	PZAS.	PESO	GARANTÍA
Caja	1	13.5 Kg	1 año

2 HP

8.2 CFM
2 Cilindros de 51mm
1,270 RPM



CPC-2 AD35002

EMPAQUE	PZAS.	PESO	GARANTÍA
Caja	1	16.2 Kg	1 año

5 HP

22.4 CFM
2 Cilindros de 65mm
1,050 RPM



CPC-5 AD35004

EMPAQUE	PZAS.	PESO	GARANTÍA
Caja	1	33.9 Kg	1 año

5 HP

2 etapas
22 CFM
810 RPM
2 PISTONES



CPC-52E AD35005

EMPAQUE	PZAS.	PESO	GARANTÍA
Caja	1	50 Kg	1 año

10 HP

2 etapas
41 CFM
810 RPM
4 PISTONES



CPC-10HP AD35006

EMPAQUE	PZAS.	PESO	GARANTÍA
Caja Madera	1	100 Kg	1 año

Compresores de Aire / AIR COMPRESSORS

Tipo Hamburguesa

1/2 HP
11 lts
127 V
60 Hz
370 W
100 PSI-7BAR
3400 RPM



CA-1/2HP AD04029

EMPAQUE	PZAS.	PESO	GARANTÍA	CONEXIÓN
Caja Color	1	9.7 Kg	1 año	Contacto

LIBRE DE ACEITE

1 HP
10 lts
127 V
60 Hz
560 W
116 PSI-8BAR
3400 RPM



CA-75HP AD04008

EMPAQUE	PZAS.	PESO	GARANTÍA	CONEXIÓN
Caja Color	1	16.6 Kg	6 meses	Contacto



Incluye: 7 accesorios neumáticos

Incluye: 19 accesorios neumáticos

mikels.com.mx | @mikels tools

Compresores de Aire /AIR COMPRESSORS

desde 1960

1.5 HP
12 lts
127 V
60 HZ
1200 W
116 PSI-8 BAR
3400 RPM



CA-1.5HP AD04003

EMPAQUE	PZAS.	PESO	GARANTÍA	CONEXIÓN	Incluye:
Caja Color	1	17.8 Kg	6 meses	Contacto	•19 accesorios neumáticos

1.5 HP
24 lts
127 V
60 HZ
1200 W
116 PSI-8 BAR
3400 RPM



LIBRE DE ACEITE

LIBRE DE MANTENIMIENTO

CALA-1.5 AD04032

EMPAQUE	PZAS.	PESO	GARANTÍA	CONEXIÓN
Caja Color	1	10 Kg	1 año	Contacto



2 HP
24 lts
127 V
60 HZ
1500 W
116 PSI-8 BAR
3400 RPM



CA-2HP AD04004

EMPAQUE	PZAS.	PESO	GARANTÍA	CONEXIÓN
Caja Color	1	23.7 Kg	6 meses	Contacto

2.5 HP
50 lts
127 V
60 HZ
1800 W
175 PSI-12 BAR
3400 RPM



LIBRE DE ACEITE

CALA-2.5HP AD04030

EMPAQUE	PZAS.	PESO	GARANTÍA	CONEXIÓN
Caja Color	1	36.5 Kg	6 meses	Contacto

3 HP
50 lts
127 V
60 HZ
2200 W
116 PSI-8 BAR
3400 RPM



CA-3HP AD04005

EMPAQUE	PZAS.	PESO	GARANTÍA	CONEXIÓN
Caja Color	1	31.5 Kg	6 meses	Contacto

Sistema de banda de larga vida

3 HP
60 lts
127 V
60 HZ
2200 W
116 PSI- 8 BAR
985 RPM



CA-3HP60 AD04006

EMPAQUE	PZAS.	PESO	GARANTÍA	CONEXIÓN
Caja	1	66 Kg	6 meses	Contacto

Compresores de Aire /AIR COMPRESSORS

A Gasolina

5.5 HP
60 lts
4000 W
882 CFM
120 PSI-8.3 BAR
1030 RPM



CG-5.5HP AD07014

EMPAQUE	PZAS.	PESO	GARANTÍA
Caja	1	80 Kg	6 meses

- Motor de combustión interna
- Flujo 250 lts/min
- Sistema de ahorro de combustible
- Arranque Manual

A Gasolina, arranque automático

13 HP
300 lts
10000 W
120 PSI-8.3 BAR
1030 RPM



Opera con Gasolina

CG-13HP AD07013

EMPAQUE	PZAS.	PESO	GARANTÍA
Caja	1	200 Kg	1 año

- Motor de combustión interna
- Flujo 530 lts/min
- Sistema de ahorro de combustible
- Arranque Manual

VERTICAL Sistema de banda de larga vida

5 HP
190 lts
127 V
60 Hz
3700 W
120 PSI-8.3 BAR
985 RPM



CA-5HP AD04007

EMPAQUE	PZAS.	PESO	GARANTÍA	CONEXIÓN
Caja	1	124 Kg	6 meses	Contacto

Compresor trifásico

5 HP
300 lts
2200 V Trifásico
60 HZ
3700 W
220 CFM
120 PSI-8.3 BAR
950 RPM



CAT-5HP AD04034

EMPAQUE	PZAS.	PESO	GARANTÍA	CONEXIÓN
Caja de Madera	1	200 Kg	1 año	Contacto

- Flujo 624 lts/min
- Arranque termo magnético

Compresor trifásico

10 HP
500 lts
220 V trifásico
60 HZ
7500 W
41 CFM
175 PSI-12 BAR
750 RPM



CAT-10HP AD04035

EMPAQUE	PZAS.	PESO	GARANTÍA	CONEXIÓN
Caja de Madera	1	300 Kg	1 año	Contacto



- Cabezal 2 etapas
- Flujo 1,156 lts/min
- Arranque termo magnético

mikels.com.mx | @mikels tools

Hidrolavadoras de Alta Presión Eléctricas / ELECTRIC PRESSURE WASHERS

desde 1960

Motor de carbones

Carbon brush motor

1500 PSI
103 Bar

Longitud de cable eléctrico **5 mts**
Longitud de manguera **5 mts**
Presión máxima: **1500 PSI**
Presión de trabajo: **1350 PSI**

Incluye:

- Pistola y bayoneta
- Botella para jabón
- Conexión rápida para manguera



LP-70T BD04001

EMPAQUE	PZAS.	PESO	GARANTÍA	CONEXIÓN
Caja Color	1	6.5 Kg	6 meses	Contacto

Motor de carbones

Carbon brush motor

1500 PSI
103 Bar

Longitud de cable eléctrico **5 mts**
Longitud de manguera **5 mts**
Presión máxima: **1500 PSI**
Presión de trabajo: **1350 PSI**

Incluye:

- Filtro externo
- Pistola y bayoneta
- Botella para jabón
- Conexión rápida para manguera



LP-70R AD04013

EMPAQUE	PZAS.	PESO	GARANTÍA	CONEXIÓN
Caja Color	1	7.5 Kg	6 meses	Contacto



Incluye: Filtro

Semiprofesional, motor de inducción

Semi pro

1900 PSI
130 Bar

• Longitud de cable eléctrico **5 mts**
• Longitud de manguera **5 mts**
• Presión máxima: **1900 PSI**
• Presión de trabajo: **1750 PSI**

Incluye:

- Filtro de agua externo
- Pistola y bayoneta
- Depósito para jabón
- Conexión rápida para manguera



LP-90R AD04014

EMPAQUE	PZAS.	PESO	GARANTÍA	CONEXIÓN
Caja Color	1	15 Kg	1 año	Contacto



Incluye: Filtro

Motor de inducción

Induction motor

2300 PSI
158 Bar

• Longitud de cable eléctrico **5 mts**
• Longitud de manguera **5 mts**
• Presión máxima: **2300 PSI**
• Presión de trabajo: **2000 PSI**

Incluye:

- Filtro de agua externo
- Pistola y bayoneta
- Depósito para jabón
- Cepillo giratorio
- Conexión rápida para manguera



LPC-1750 AD04024

EMPAQUE	PZAS.	PESO	GARANTÍA	CONEXIÓN
Caja Color	1	20 Kg	1 año	Contacto



VIDEO



Incluye: Filtro

Industrial

1500 PSI
220V
2 HP
103 Bar

• Longitud de cable eléctrico **5 mts**
• Longitud de manguera **8 mts**
• Presión máxima: **1500 PSI**
• Presión de trabajo: **1350 PSI**
• Motor 2 fases

Incluye:

- Pistola
- Bayoneta
- Boquillas



LPI-2HP AD04016

EMPAQUE	PZAS.	PESO	GARANTÍA	CONEXIÓN
Caja Color	1	33 Kg	1 año	Contacto

Industrial

2900 PSI
220V
7.5 HP
200 Bar

• Longitud de cable **5 mts**
• Longitud de manguera **10 mts**
• Presión máxima: **2900 PSI**
• Presión de trabajo: **2700 PSI**
• Motor 3 fases

Incluye:

- Pistola
- Bayoneta
- Boquillas



LPI-7HP AD04017

EMPAQUE	PZAS.	PESO	GARANTÍA
Caja	1	55 Kg	1 año

Equipos de Combustión / INTERNAL COMBUSTION EQUIPMENTS

Hidrolavadora de alta presión a gasolina motor 4 tiempos

Pressure washer 4-stroke motor

2000 PSI
3 HP
137 Bar

•Longitud de manguera 6.5 mts
•Presión de trabajo: 1850 PSI

•Capacidad del tanque de gasolina 1.7 lts



HAG-2100 AD07007

Incluye: Pistola, bayoneta y boquillas

EMPAQUE	PZAS.	PESO	GARANTÍA
Caja Color	1	32 Kg	1 año

Hidrolavadora de alta presión a gasolina motor 4 tiempos

Pressure washer 4-stroke motor

2700 PSI
6.5 HP
186 Bar

•Longitud de manguera 8 mts
•Presión de trabajo: 2400 PSI

•Capacidad del tanque de gasolina 3.6 lts



HAG-2500 AD07008

Incluye: Pistola, bayoneta y boquillas

EMPAQUE	PZAS.	PESO	GARANTÍA
Caja Color	1	34 Kg	1 año

Hidrolavadora de alta presión a gasolina motor a 4 tiempos

Pressure washer 4-stroke motor

3100 PSI
7.5 HP
213 Bar

•Longitud de manguera 8 mts
•Presión de trabajo: 2900 PSI

•Capacidad del tanque de gasolina 3.6 lts



HAG-3100 AD07017

Incluye: Pistola, bayoneta y boquillas

EMPAQUE	PZAS.	PESO	GARANTÍA
Caja	1	90 Kg	1 año

Motobomba para agua a gasolina motor 4 tiempos

Water pumps 4-stroke motor

2"
5.5 HP
4000 RPM

•Capacidad / Capacity: 600 lts / min
•Dimensiones / Dimensions: 40 x 43 x 45 cm

USO AGRÍCOLA



MAG-2 AD07015

EMPAQUE	PZAS.	PESO	GARANTÍA
Caja	1	23 Kg	1 año

¡IMPORTANTE:
Se recomienda utilizar filtro en la entrada

Motobomba para agua a gasolina motor 4 tiempos

Water pumps 4-stroke motor

3"
6.5 HP
4000 RPM

•Capacidad / Capacity: 1000 lts / min
•Dimensiones / Dimensions: 50 x 43 x 45 cm

USO AGRÍCOLA



MAG-3 AD07016

EMPAQUE	PZAS.	PESO	GARANTÍA
Caja	1	25 Kg	1 año

¡IMPORTANTE:
Se recomienda utilizar filtro en la entrada

MODELO / MODEL	LP-70R	LP-70T	LP-90R	LPC-1750	LPI-2HP	HAG-2100	HAG-2500	HAG-3100	LPI-7HP
Voltaje de Red / Power Supply Voltage	V	120	120	120	220	---	---	---	220
Frecuencia de Red / Power Frequency	Hz	60	60	60	60	---	---	---	60
Potencia de Entrada / Input Power	W	1,500	1,500	1,400	1,500	---	---	---	4,000
Presión de Funcionamiento / Operating Pressure	lb x Pulg ²	1,350 - 1,900	1,350 - 1,900	1,350 - 1,950	1,500 - 2,300	1,800 - 2,300	2,000 - 2,500	2,900 - 3,100	2,900 - 3,350
Velocidad del Motor / Engine Speed	RPM	1,500	1,500	1,500	1,500	1,450	3,600	6,500	1,700
Consumo de Agua / Water flow per minute	litros/min	5.7	5.7	6.0	6.0	7.7	6.0	11.0	12.5
Temp. Máx. Funcionamiento / Max Operating Temp	°C	5 - 60	5 - 60	5 - 60	5 - 60	5 - 60	5 - 60	5 - 60	5 - 60
Presión de Trabajo / Working Pressure	°C	1350	1350	1750	2000	1350	1850	2400	2465
Presión Máxima / Maximum Pressure	°C	1500	1500	1900	2300	1500	2700	3100	2900

Equipos de Combustión / INTERNAL COMBUSTION EQUIPMENTS

desde 1960

Generador de corriente eléctrica motor 2 tiempos

Gasoline generators 2-stroke motor

800 W
2 HP
6.8 AMP
120 V
60 Hz

- Tanque 4 lts
- Encendido manual

MEJORADO



GCE-800 AD07004

MONOFÁSICO

EMPAQUE	PZAS.	PESO	GARANTÍA
Caja Color	1	16.4 Kg	1 año

Generador de corriente eléctrica motor 4 tiempos

Gasoline generators 4-stroke motor

1000 W
2.9 HP
20 AMP
120 V
60 HZ

NEW



GCE-1000 AD07019

MONOFÁSICO

EMPAQUE	PZAS.	PESO	GARANTÍA
Caja	1	12 Kg	1 año

Generador de corriente eléctrica motor 4 tiempos

Gasoline generators 4-stroke motor

3000 W
6.5 HP
23 AMP
120 V
60 Hz

- Tanque 16 lts

MEJORADO



Incluye: Ruedas y manubrio

GCE-2700 AD07002

MONOFÁSICO

EMPAQUE	PZAS.	PESO	GARANTÍA
Caja Color	1	48 Kg	1 año

Generador de corriente eléctrica motor 4 tiempos

Gasoline generators 4-stroke motor

5500 W
15 HP
40 AMP
120 V
60 Hz

- Tanque 25 lts

ENCENDIDO 1 BOTÓN



VIDEO

Incluye: Ruedas y manubrio

GCE-5500 AD07003

MONOFÁSICO
BIFÁSICO

EMPAQUE	PZAS.	PESO	GARANTÍA
Caja	1	91 Kg	1 año



Generador de corriente eléctrica con soldadora motor 4 tiempos

Gasoline generators 4-stroke motor

5500 W
15 HP
40 AMP
120 V
60 Hz

- Tanque 25 lts



Incluye: Ruedas, manubrio cables, pinzas de tierra y porta electrodo

GCES-55 AD07006

MONOFÁSICO

EMPAQUE	PZAS.	PESO	GARANTÍA
Caja	1	90 Kg	1 año



Generador de corriente eléctrica motor 4 tiempos

Gasoline generators 4-stroke motor

8000 W
15 HP
25 AMP
60 Hz
120/220 V

- Tanque 25 lts

ENCENDIDO 1 BOTÓN

Incluye: Ruedas y manubrio

GCE-8000 AD07005

MONOFÁSICO
BIFÁSICO

EMPAQUE	PZAS.	PESO	GARANTÍA
Caja	1	95 Kg	1 año



Generador de corriente eléctrica motor 4 tiempos

Gasoline generators 4-stroke motor

10000 W
16 HP
23 AMP
60 Hz
120/220 V

- Tanque 25 lts

ENCENDIDO 1 BOTÓN

Incluye: Ruedas y manubrio

GCE-10000 AD07012

MONOFÁSICO
BIFÁSICO

EMPAQUE	PZAS.	PESO	GARANTÍA
Caja	1	120 Kg	1 año



Herramienta Eléctrica / ELECTRIC TOOLS

Pistola de impacto inalámbrica recargable

Cordless impact wrench

1/2"

Torque 79 NM
(700 Pie/Lb)

BATERÍA Li-ion 2 veces Mayor tiempo de vida Carga más rápida



PI-500 AD04025

EMPAQUE	PZAS.	PESO	GARANTÍA
---------	-------	------	----------

Portafolio	1/2	6.7 Kg	1 año
------------	-----	--------	-------



Taladro-atornillador inalámbrico profesional

Cordless drill

3/8"

12 V

BATERÍA Li-ion 2 veces Mayor tiempo de vida Carga más rápida

Torque máximo 25 Nm
CON 18 CONFIGURACIONES

Carga rápida 1 hora

TAI-12 AD04056

EMPAQUE	PZAS.	PESO	GARANTÍA
---------	-------	------	----------

Caja	1/8	1 Kg	1 año
------	-----	------	-------

Práctico LED para lugares con poca visibilidad

Perfora: Metal 3/8"(10mm) Madera 1"(25mm)



Taladro-atornillador inalámbrico profesional

Cordless drill

3/8"

18 V

BATERÍA Li-ion 2 veces Mayor tiempo de vida Carga más rápida

Torque máximo 29 Nm
CON 18 CONFIGURACIONES

Carga rápida 1 hora

TAI-18 AD04057

EMPAQUE	PZAS.	PESO	GARANTÍA
---------	-------	------	----------

Caja	1/5	1.2 Kg	1 año
------	-----	--------	-------

Práctico LED para lugares con poca visibilidad

Perfora: Metal 3/8"(10mm) Madera 1"(25mm)



Pistola de impacto eléctrica 1/2"

Electric impact wrench

900 W

Torque 79 NM
(700 Pie/lb)

PIE-900 AD04020

EMPAQUE	PZAS.	PESO	GARANTÍA	CONEXIÓN
---------	-------	------	----------	----------

Portafolio	1	5.75 Kg	1 año	Contacto
------------	---	---------	-------	----------



Incluye:
•Dados de impacto: 17,19,21 y 22 mm
•Cable: 1.20 mts



Pistola de impacto eléctrica 3/4"

Electric impact wrench 3/4"

600 W

Torque 79 NM
(700 Pie/lb)

PIE-34 AD04037

EMPAQUE	PZAS.	PESO	GARANTÍA	CONEXIÓN
---------	-------	------	----------	----------

Portafolio	4	9 Kg	1 año	Contacto
------------	---	------	-------	----------



Incluye:
•Dado de 30 mm
•Pasador de sujeción
•Anillos de goma
•Agarradera ajustable



Pistola de Calor

Hot air gun

1500 W

Tamer

PC-1500T BD04002

EMPAQUE	PZAS.	PESO	GARANTÍA	CONEXIÓN
---------	-------	------	----------	----------

Caja Color	1/10	1.1 Kg	6 meses	Contacto
------------	------	--------	---------	----------



Pistola de Calor Uso Rudo

Heavy duty hot air gun

1500 W

PCM-1500 AD04020

EMPAQUE	PZAS.	PESO	GARANTÍA	CONEXIÓN
---------	-------	------	----------	----------

Portafolio	1/5	2 Kg	1 año	Contacto
------------	-----	------	-------	----------



Esmeriles de banco / BENCH GRINDERS

5"

1/3 HP

3,450 RPM

150 W

ED-5 AD04010

EMPAQUE	PZAS.	PESO	GARANTÍA
---------	-------	------	----------

Caja Color	1	4.7 Kg	1 año
------------	---	--------	-------



6"

1/2 HP

3,450 RPM

250 W

ED-6 AD04011

EMPAQUE	PZAS.	PESO	GARANTÍA
---------	-------	------	----------

Caja Color	1	7 Kg	1 año
------------	---	------	-------



8"

3/4 HP

3,450 RPM

400 W

ED-8 AD04012

EMPAQUE	PZAS.	PESO	GARANTÍA
---------	-------	------	----------

Caja Color	1	10.6 Kg	1 año
------------	---	---------	-------



Lámparas de LED / LED HAND LAMP

desde 1960

Lámparas LED recargables

RECHARGABLE WORK LED LIGHT

Recargable articulada

Rechargeable Flash light
2 W



TECNOLOGÍA
LED SMD

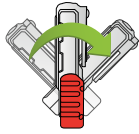

Cuerpo ajustable
para mejor iluminación
Base imantada
para un trabajo más libre

LIT-200 AD12038
EMPAQUE PZAS. PESO GARANTÍA
Blister 10/20 0.13 Kg 1 año

BATERÍA **Li-Ion**
2 veces
Mayor tiempo de vida
Carga más rápida

Recargable articulada

Rechargeable Flash light
3 W



TECNOLOGÍA
LED SMD



Práctico
Clip sujetador
fácil de llevar

Base imantada
para un trabajo más libre

LIT-300 AD12040
EMPAQUE PZAS. PESO GARANTÍA
Blister 10/20 0.15 Kg 1 año

BATERÍA **Li-Ion**
2 veces
Mayor tiempo de vida
Carga más rápida

Recargable articulada

Rechargeable Flash light
5 W



TECNOLOGÍA
LED SMD

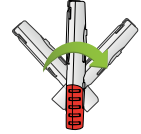

Cuerpo ajustable
para mejor iluminación
Base imantada
para un trabajo más libre

LIT-500 AD12039
EMPAQUE PZAS. PESO GARANTÍA
Blister 10/20 0.3 Kg 1 año

BATERÍA **Li-Ion**
2 veces
Mayor tiempo de vida
Carga más rápida

Recargable articulada

Rechargeable Flash light
LED 110 W 5 W



TECNOLOGÍA
LED COB

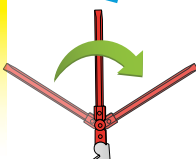

Cabeza **Movible 180°**
para una mejor iluminación
Base imantada
para un trabajo más libre

LITP-500 AD12041
EMPAQUE PZAS. PESO GARANTÍA
Blister 10/20 0.3 Kg 1 año

BATERÍA **Li-Ion**
2 veces
Mayor tiempo de vida
Carga más rápida

Reflector led recargable uso rudo

Rechargeable flood work led light 10 w



Banco de Energía
para dispositivos



2 tipos de iluminación:
ALTA-BAJA

RIT-1000 AD12037
EMPAQUE PZAS. PESO GARANTÍA
Caja Color 1/10 0.81 Kg 1 año

BATERÍA **Li-Ion**
2 veces
Mayor tiempo de vida
Carga más rápida

Recargable articulada

Rechargeable Flash light



LED 110 V 3W

Articulada de
120° a 180°



VIDEO

LLT-3W AD12032
EMPAQUE PZAS. PESO GARANTÍA
Blister 20 0.5 Kg 1 año

Banco de Energía
para dispositivos

Recargable

Rechargeable

4 LEDS 110 V



Clavija retráctil
incorporada

LMR-4L AD12024
EMPAQUE PZAS. PESO GARANTÍA
Blister 40/80 0.14 Kg 3 meses

Recargable

Rechargeable

7 LEDS 110 V



Clavija retráctil
incorporada

LMR-7L AD12025
EMPAQUE PZAS. PESO GARANTÍA
Blister 40/80 0.18 Kg 3 meses

Recargable

Rechargeable

15 LEDS 110 V



Clavija retráctil
incorporada

LMR-15L AD12026
EMPAQUE PZAS. PESO GARANTÍA
Blister 12/24 0.33 Kg 3 meses

De aluminio

Cast Aluminum w/LED

6" LED

Intensidad
Alta - intermedia - baja

Intensidad de luz ajustable



Incluye:
•3 Baterías AAA

LDA-00 AD12006
EMPAQUE PZAS. PESO GARANTÍA
Blister 10/40 0.13 Kg 3 meses

Recargable de plástico

Rechargeable plastic

3 LEDS 110 V



Clavija retráctil
incorporada

LMR-3L AD12023
EMPAQUE PZAS. PESO GARANTÍA
Blister 6 0.2 Kg 3 meses

Tipo minero

Head lamp

LED Bateria



Incluye:
•3 Baterías AAA

LTML-3AAA AD12028
EMPAQUE PZAS. PESO GARANTÍA
Blister 12/72 0.13 Kg 3 meses

Lámparas de LED / LED HAND LAMP

Recargable a prueba de agua CA / CD

Waterproof, rechargeable AC / DC

LED
12V
120 W
2.5 MC



LHR-2.5M	AD12014				
EMPAQUE	PZAS.	PESO	GARANTÍA		
Caja Color	8	2 Kg	1 año		

Recargable a prueba de agua CA / CD

Waterproof, rechargeable AC / DC

LED
110 V
35 W
1 MC



LMR-1M	AD12021				
EMPAQUE	PZAS.	PESO	GARANTÍA		
Caja Color	12	1.35 Kg	1 año		

Recargable

Rechargeable

LED
110 V
5 W
6 MC



LDR-5W	AD12031				
EMPAQUE	PZAS.	PESO	GARANTÍA		
Caja Color	12	1.7 Kg	1 año		

Recargable retráctil

Rechargeable Flash light

LED
110 V
5 W

OPERACIÓN



LRRL-36	AD12030				
EMPAQUE	PZAS.	PESO	GARANTÍA		
Blister	1/12	0.56 Kg	1 año		

Carrete con extensión eléctrica

Electric cable reel

10 mts
Calibre
16 AWG



CEE-10	AD04031				
EMPAQUE	PZAS.	PESO	GARANTÍA		
Caja Color	1/4	3.1 Kg	1 año		

Lámpara de Halógeno / HALOGEN LAMP

Mini lámpara con imán

Mini lamp with magnet

12 V

Carrete integrado para almacenar el cable de 3 mts de longitud



MLHI-12	AD12029				
EMPAQUE	PZAS.	PESO	GARANTÍA	CONEXIÓN	
Blister	50	0.2 Kg	3 meses	12 V	

Lámparas Solares de Emergencia / RECHARGE SOLAR FLASHLIGHT

500 mAh
300 Lm



LES-500	AD12033				
EMPAQUE	PZAS.	PESO	GARANTÍA		
Blister	6/48	0.25 Kg	6 meses		

300 mAh
350 Lm



LES-350	AD12034				
EMPAQUE	PZAS.	PESO	GARANTÍA		
Blister	6/48	0.25 Kg	6 meses		

250 mAh
250 Lm



LES-250	AD12035				
EMPAQUE	PZAS.	PESO	GARANTÍA		
Blister	6/48	0.2 Kg	6 meses		

250 mAh
250 Lm



Doble Iluminación

LES0-250	AD12036				
EMPAQUE	PZAS.	PESO	GARANTÍA		
Blister	6/48	0.2 Kg	6 meses		

Luminarios de Emergencia / EMERGENCY LAMP

Multifuncional 4 en 1

4 in 1 multifunction

21 LEDS



Requiere 3 baterías "AA" (no incluidas)

LMF-4	AD12017				
EMPAQUE	PZAS.	PESO	GARANTÍA		
Blister	12	0.34 Kg	3 meses		

Luminario Recargable

Rechargeable Lamp

30 LEDS



Multusos

LTF-CA	AD12027				
EMPAQUE	PZAS.	PESO	GARANTÍA		
Caja Color	4	0.66 Kg	3 meses		

Para mecánico recargable

Mechanic Emergency

27 LEDS



LMR-27L	AD12022				
EMPAQUE	PZAS.	PESO	GARANTÍA		
Blister	12	0.5 Kg	3 meses		

Soldadoras / WELDING MACHINES

desde 1960

Cortadora de plasma

Plasma cutter machine

40 amp



VIDEO

COTP-40 AD29008

Incluye: Cable con pinza para tierra, careta, cepillo de alambre, antorcha y filtro de aire

EMPAQUE	PZAS.	PESO	GARANTÍA	CONEXIÓN
Caja Color	1	12 Kg	1 año	Contacto

Soldadora inversora

Inverter welding machine

130 amp



SOL-130I AD29006

Incluye: Cable con pinza portaelectrodos, cable con pinza para tierra, careta y cepillo de alambre

EMPAQUE	PZAS.	PESO	GARANTÍA	CONEXIÓN
Caja Color	1	6 Kg	1 año	Contacto

Soldadora inversora

Inverter welding machine

160 amp
BIVOLTAJE



SOL-160I AD29004

Incluye: Cable con pinza portaelectrodos, cable con pinza para tierra, careta electrónica y cepillo de alambre

EMPAQUE	PZAS.	PESO	GARANTÍA	CONEXIÓN
Caja Color	1	7.3 Kg	1 año	Contacto

Soldadora inversora

Inverter welding machine

200 AMP
BIVOLTAJE



SOL-200I AD29007

Incluye: Cable con pinza portaelectrodos, cable con pinza para tierra, careta electrónica y cepillo de alambre

EMPAQUE	PZAS.	PESO	GARANTÍA	CONEXIÓN
Caja Color	1	7 Kg	1 año	Contacto

Soldadora inversora TIG y Stick

Tig and stick welding machine

200 amp
BIVOLTAJE



VIDEO



SOLTIG-200 AD29009

Incluye: Cable con pinza portaelectrodos, cable con pinza para tierra, careta electrónica, cepillo y antorcha proceso TIG

EMPAQUE	PZAS.	PESO	GARANTÍA
Caja Color	1	4 Kg	1 año

Micro alambre y Electrodo Inverter

Electrodewelding machine

200 amp
BIVOLTAJE



SOLMIG-200I AD29011

Incluye: Cable con pinza portaelectrodos, cable con pinza para tierra, cepillo de alambre y antorcha proceso MIG

EMPAQUE	PZAS.	PESO	GARANTÍA	CONEXIÓN
Caja Color	1	11.4 Kg	2 años	Contacto

MODELO	COTP-40	SOL-130I	SOL-160I	SOL-200I
DESCRIPCIÓN	Cortadora de plasma	Soldadora Inversora	Soldadora Inversora	Soldadora Inversora
CICLO DE TRABAJO	35% 3.5 min trabajo x 6.5 min descanso	60% 6 min trabajo x 4 min descanso	30% 3 min trabajo x 7 min descanso	40% 4 min trabajo x 6 min descanso
CORRIENTE MÁXIMA	40 A	130 A	160 A	200 A
CARACTERÍSTICAS ELÉCTRICAS	110 V CD / 22 A / 60 Hz	110 V CA / 31 A / 60 Hz	110 V CA / 42 A / 60 Hz 220 V CA / 42 A / 60 Hz	110 V CA / 45 A / 60 Hz 220 V CA / 45 A / 60 Hz
RANGO DE CORRIENTE	110 V CD 15 - 35 A	SMAW 30 - 100 A en 110V	SMAW 30 - 100 A en 110V 30 - 160 A en 220V	SMAW 30 - 130 A en 110V 30 - 160 A en 220V
PROCESO DE SOLDADURA	CORTE DE PLASMA	SMAW (ELECTRODO REVESTIDO)	SMAW (ELECTRODO REVESTIDO)	SMAW (ELECTRODO REVESTIDO)
CAPACIDAD DE CORTE Y SOLDADURA	5-10 mm de espesor en Acero	SMAW: 3/32", 1/8", 5/32" (6013), 3/32", 1/8", 5/32" (7018)	SMAW: 3/32", 1/8", 5/32", 3/16" en 220V (6013), 3/32", 1/8", 5/32" (7018)	SMAW: 3/32", 1/8", 5/32", 3/16" en 220V (6013), 3/32", 1/8", 5/32" (7018)
POTENCIA	5.6 kVA	4.1 kVA en 110V	4.1 kVA en 110V 5.1 kVA en 220V	5.6 kVA en 110V 7.2 kVA en 220V
VOLTAJE DE CIRCUITO ABIERTO	230 V CD	80 V CD	80 V CD	80 V CD
PROTECCIÓN IP	IP21S	IP21S	IP21S	IP21S

Soldadoras / WELDING MACHINES

De Arco Eléctrico

Electrodewelding machine
100 amp



SOL-100	AD29002			
EMPAQUE	PZAS.	PESO	GARANTÍA	CONEXIÓN
Caja Color	1	12.7 Kg	1 año	Contacto

Incluye: Cable con pinza portaelectrodos, cable con pinza para tierra, careta y cepillo de alambre

De Arco Eléctrico

Electrodewelding machine
200 amp
BIVOLTAJE



SOL-250A	AD29003		
EMPAQUE	PZAS.	PESO	GARANTÍA
Caja Color	1	21.3 Kg	1 año

Incluye: Cable con pinza portaelectrodos, cable con pinza para tierra, careta y cepillo de alambre

Micro alambre

MIG Welding machine
130 amp



SOLMIG-130	AD29005			
EMPAQUE	PZAS.	PESO	GARANTÍA	CONEXIÓN
Caja Color	1	26 Kg	1 año	Contacto

Incluye: Cable con pinza para tierra, careta, cepillo de alambre y antorcha proceso MIG

Caretas Electrónicas / WELDING HELMET

CARETAS ELECTRÓNICAS	CSE-1	CS-E
Sombras variables	9 - 13 (interior)	9 - 13 (exterior)
Área de visión	90 x 34 mm	96 x 53 mm
Cartucho electrónico	110 x 90 x 9 mm	110 x 90 x 9 mm
Velocidad de oscurecimiento	0.5 ms	0.04 ms
Carga	Fotocelda	Fotocelda
Batería	Li-Ion (incluida)	Li-Ion (incluidas)
Reemplazo de batería	No	Si (2 x CR 2032)
Sensores	2	4
Suspensión	Ajuste tipo matraca	Ajuste tipo matraca
Ajuste de perilla	Sensibilidad y retardo	Sensibilidad y retardo
Material	Polipropileno	Polipropileno
Ideal	Trabajo industrial ligero	Trabajo industrial pesado

Careta para soldar electrónica

Electronic welding mask



CSE-1	AD29010		
EMPAQUE	PZAS.	PESO	GARANTÍA
Caja Color	1/4	5 Kg	6 meses

Careta para soldar electrónica

Electronic welding mask



VIDEO



CS-E	AD29001		
EMPAQUE	PZAS.	PESO	GARANTÍA
Caja Color	1/8	1.8 Kg	6 meses

SOLTIG-200	SOLMIG-200I	SOL-100	SOL-250A	SOLMIG-130
Soldadora Inversora	Soldadora inversora	Soldadora de Arco Eléctrico	Soldadora de Arco Eléctrico	Soldadora de Microalambre
60% 6 min trabajo x 4 min descanso	60% 6 min trabajo x 4 min descanso	10% 1 min trabajo x 9 min descanso	10% 1 min trabajo x 9 min descanso	10% 1 min trabajo x 9 min descanso
200 A	200 A	100 A	200 A	130 A
110 V CA / 45 A / 60 Hz 220 V CA / 45 A / 60 Hz	127 V CA / 27 A / 60 Hz 220 V CA / 40 A / 60 Hz	120 V CA / 45 A / 60 Hz	110 V CA / 68 A / 60 Hz 220 V CA / 54 A / 60 Hz	110 V CA / 24 A / 60 Hz
SMW 30 - 100 A en 110V 30 - 160 A en 220V TIG 10 - 150 en 110V 10 - 180 A en 220V	SMW 30 - 125 A en 127V 30 - 160 A en 220V MIG 20 - 135 A en 127V 30 - 185 A en 220V	SMW 50 - 100 A en 120V	SMW 90 - 130 A en 110V 90 - 200 A en 220V	MIG 30 - 90 A en 110V
SMW (ELECTRODO REVESTIDO) TIG (ELECTRODO DE TUNGSTENO)	SMW (ELECTRODO REVESTIDO) MIG (PROCESO DE MICROALAMBRE) C/GAS (GMAW), S/GAS (FCAW)	SMW (ELECTRODO REVESTIDO)	SMW (ELECTRODO REVESTIDO)	MIG (PROCESO DE MICROALAMBRE) C/GAS (GMAW), S/GAS (FCAW)
SMW: 3/32", 1/8", 5/32", 3/16" en 220V (6013) TIG: 1.6 (0.062"), 2.0 (0.078"), 2.4 (0.094") mm	SMW: 3/32", 1/8", 5/32", 3/16" en 220V (6013), 3/32", 1/8", 5/32" (7018) MIG: 0.6 mm (0.023"), 0.8 (0.031"), 0.9 mm (0.035")	SMW: 3/32", 1/8" (6011 / 6013)	SMW: 3/32", 1/8", 5/32" (6011 / 6013)	MIG: 0.6 mm (0.023"), 0.8 (0.031"), 0.9 mm (0.035")
4.1 kVA en 110V / 5.3 kVA en 220V	4.8 kVA en 110V / 7.4 kVA en 220V	5.3 kVA en 120V	11 kVA en 120V	4.5 kVA en 110V
60 V CD	65 V CD	48 V CD	48 V CD	32 V CD
IP21S	IP21S	IP21S	IP21S	IP21S

Pulidoras Automotrices / AUTOMOTIVE POLISHERS

desde 1960

Automotriz heavy duty, velocidad variable

HD Automotive polisher

7"
3000 RPM



PA-7 AD04018

EMPAQUE	PZAS.	PESO	GARANTÍA
Caja Color	4	3.9 Kg	1 año

120 V / CA 60 Hz
Diámetro del disco: 180 mm

Orbital a dos manos

Two Hand operation

9"
3200 RPM



SP-1 AD04023

EMPAQUE	PZAS.	PESO	GARANTÍA
Caja Color	2	2.3 Kg	6 meses

150 W 120 V / CA 60 Hz 1.2 A
Diámetro del disco: 241 mm

Orbital a una mano

One Hand operation

6"
3800 RPM



POM-6 AD04021

EMPAQUE	PZAS.	PESO	GARANTÍA
Blister	4	1.6 Kg	6 meses

32 W 120 V / CA 60 Hz.
Diámetro del disco: 152 mm



VIDEO

12 Volts / 12 V

Compresor de aire con cuerpo de aluminio

Aluminum body air compressor

150 PSI



CA-150 AA02134

EMPAQUE	PZAS.	PESO	GARANTÍA
Caja Color	1/10	1.8 Kg	6 meses

Incluye: Manguera de 90 cm y bolsa

Mini compresor de aire

Air compressor

250 PSI

Longitud del cable 3 mts



W-1711 AA02087

EMPAQUE	PZAS.	PESO	GARANTÍA	CONEXIÓN
Blister	10	0.8 Kg	6 meses	12 V

Mini compresor de aire 3 en 1

3 in 1 air compressor

300 PSI

Longitud del cable 3 mts



CA-31 AA02012

EMPAQUE	PZAS.	PESO	GARANTÍA	CONEXIÓN
Blister	10	1 Kg	6 meses	12 V



VIDEO

Mini compresor de aire

Air compressor

250 PSI

Longitud del cable 3 mts



NCA-2 AA02050

EMPAQUE	PZAS.	PESO	GARANTÍA	CONEXIÓN
Blister	10	0.54 Kg	6 meses	12 V

Compresor de aire 4 en 1

4 in 1 air compressor

300 PSI

Longitud del cable 3 mts

Medidor de presión

Luz de emergencia
y lámpara intermitente



W-1557 AA02086

EMPAQUE	PZAS.	PESO	GARANTÍA	CONEXIÓN
Caja Color	10	1.4 Kg	6 meses	12 V

12 Volts / 12V

Aspiradora inalámbrica USB

Rechargeable vacuum W/USB connection



VIDEO



ASL-USB AA02112

EMPAQUE	PZAS.	PESO	GARANTÍA
Caja Color	16	1 Kg	1 año

Aspiradora para auto

Vacuum cleaner



AA-12 AA02001

Longitud del cable 5 mts

EMPAQUE	PZAS.	PESO	GARANTÍA	CONEXIÓN
Caja Color	6	0.8 Kg	3 meses	12 V

Aspiradora sólidos y líquidos

Vacuum cleaner



ASL-12E AA02099

Longitud del cable 3 mts

EMPAQUE	PZAS.	PESO	GARANTÍA	CONEXIÓN
Blister	12	0.5 Kg	1 año	12 V

Aspiradora sólidos y líquidos

Vacuum cleaner



ASL-12 AA02002

Longitud del cable 5 mts

EMPAQUE	PZAS.	PESO	GARANTÍA	CONEXIÓN
Caja Color	6	1 Kg	3 meses	12 V

Aspiradora sólidos y líquidos

Vacuum cleaner

160 W



VIDEO

AASL-160 AA02106

EMPAQUE	PZAS.	PESO	GARANTÍA	CONEXIÓN
Caja Color	4	1.2 Kg	6 meses	12 V

Incluye: Manguera, cable de 3 mts y esquinero

Inversor de corriente

Power inverter

500 W

Incluye 2 Puertos USB

Ideal para el uso de equipos eléctricos dentro de tu auto.



VIDEO

C-1250 AA02095

EMPAQUE	PZAS.	PESO	GARANTÍA	CONEXIÓN
Blister	1/10	1 Kg	1 año	12 V



Inversor de corriente

Power inverter

1000 W

Incluye 2 Puertos USB



VIDEO

C-12100 AA02096

EMPAQUE	PZAS.	PESO	GARANTÍA	CONEXIÓN
Blister	1/10	1 Kg	1 año	12 V



mikels.com.mx | @mikels tools

Multímetros / MULTIMETERS

desde 1960

Digital básico

Basic digital

Pantalla de cristal líquido
Lectura máxima 1999

Protección contra
sobrecargas

Voltaje C.D.:
200mv / 2V / 20V / 200V
/ 600V

Voltaje C.A.:
200V / 750V

Corriente Directa C.D.:
20mA / 200mA / 10A

Resistencia:
200Ω / 2kΩ / 20kΩ /
200kΩ / 2MΩ / 20MΩ



MDB-830 AD28001

EMPAQUE	PZAS.	PESO	GARANTÍA
Caja Color	12/72	0.17 Kg	1 año

Digital de gancho

Hook type digital

Voltaje C.D.:
200mv / 2V / 20V / 200V / 600V

Voltaje C.A.:
2V / 20V / 200V / 600V

Corriente Alterna C.A.:
2A / 20A / 200A / 600A

Resistencia:
200Ω / 2kΩ / 20kΩ / 200kΩ
2MΩ / 20MΩ

Temperatura:
-20°C hasta 750°C (-4°F to
1382°F)

USO



MDC-465 AD28002

EMPAQUE	PZAS.	PESO	GARANTÍA
Caja Color	1/20	0.45 Kg	1 año

Digital automotriz

Automotive digital

Voltaje C.D.:
200mv / 2V / 20V
200V / 1000V

Voltaje C.A.:
200V / 750V

Corriente Directa C.D.:
20mA / 200mA / 10A

Resistencia:
200Ω / 2kΩ / 20kΩ / 200kΩ
2MΩ / 20MΩ

Temperatura:
-20°C hasta 750°C (-4°F to
1382°F)

Intervalo:
3-4-5-6-8CYL

Tacómetro:
3-4-5-6-8CYL (x 10rpm)



MDA-129 AD28003

EMPAQUE	PZAS.	PESO	GARANTÍA
Caja Color	1/20	0.65 Kg	1 año



VIDEO

Probadores de Corriente / CIRCUIT TESTERS

Corriente alterna

AC Power

**80-500
V / CA**



PROCOA-19 AD08010

EMPAQUE	PZAS.	PESO	GARANTÍA
Blisters	12/96	0.1 Kg	6 meses

Latonado

Brass Body

**6-12-24
V / CD**



PROCOL-10 AD08011

EMPAQUE	PZAS.	PESO	GARANTÍA
Blisters	12/96	0.1 Kg	6 meses

Trabajo pesado

Heavy Duty

6-12 V / CD



PROCUP-20 AD08012

EMPAQUE	PZAS.	PESO	GARANTÍA
Blisters	6/48	0.16 Kg	6 meses

EL ÚNICO HECHO EN MÉXICO

100%
Reparable

SISTEMA DE BOMBEO
SUPER
REFORZADO

aplicación:



MIKEL'S



LÍNEA

FERRETERÍA



MIKEL'S



MIKEL'S

Cables y Candados de seguridad / SECURITY CABLES AND PADLOCKS

desde 1960

Flexible

Flexible padlock cable- 2 flat keys

80 cm
Ø=15 mm



Seguridad
Nivel Medio
6

C-1590	AE10001	Incluye: 2 Llaves		
EMPAQUE	PZAS.	PESO	GARANTÍA	
Blister	40	0.5 kg	1 año	

Flexible

Security padlock cable-4 security keys

90 cm
Ø=15mm



Seguridad
Nivel Alto
9

C-1690	AE10002	Incluye: 4 llaves		
EMPAQUE	PZAS.	PESO	GARANTÍA	
Blister	5/40	0.5 kg	1 año	

Flexible

Security padlock cable-4 security keys

1 mts
Ø=25.4 mm



Seguridad
Nivel Alto
9

Incluye:
• 3 Llaves

C-4612	AE10004	Incluye: 4 llaves		
EMPAQUE	PZAS.	PESO	GARANTÍA	
Blister	12	1.5 kg	1 año	

De espiral retráctil

Retractable spiral padlock cable with combination and metal head

1 mts
Ø=8 mm



Seguridad
Nivel Básico
3

CCE-8100	AE10008	Combinación a 4 dígitos cabeza retráctil		
EMPAQUE	PZAS.	PESO	GARANTÍA	
Blister	20/60	0.20 kg	1 año	

Flexible HD

HD flexible- 4 security keys

1.5 mts
Ø=25.4 mm



Seguridad
Nivel Alto
9

C-4613	AE10005	Incluye: 4 llaves		
EMPAQUE	PZAS.	PESO	GARANTÍA	
Blister	6	2 kg	1 año	

Combinación uso rudo

Heavy duty combination lock

1 mts
Ø=22.2 mm



Seguridad
Nivel Alto
9

CB-22	AE10006	Combinación a 5 dígitos cabeza retráctil		
EMPAQUE	PZAS.	PESO	GARANTÍA	
Blister	6	1 kg	1 año	

Flexible inviolable con cubierta de acero

Flexible with steel cover

1 mts
Ø=25.4 mm



Seguridad
Nivel Alto
9

Eslabones de acero forrados de plástico

CCFI-1150	AE10009	Incluye: 4 llaves		
EMPAQUE	PZAS.	PESO	GARANTÍA	
Blister	12	1.1 kg	1 año	

Flexibles de seguridad doble lazo

Double loop cable

1.2 mts
Ø=8mm



Seguridad
Nivel Básico
3

CSDL-12	AE10012			
EMPAQUE	PZAS.	PESO	GARANTÍA	
Blister	6	1.64 kg	1 año	

Flexibles de seguridad doble lazo

Double loop cable

1.5 mts
Ø=15mm



Seguridad
Nivel Medio
6

CSDL-15	AE10013			
EMPAQUE	PZAS.	PESO	GARANTÍA	
Blister	20/60	2 kg	1 año	

Flexibles de seguridad doble lazo

Double loop cable

3 mts
Ø=15mm



Seguridad
Nivel Medio
6

CSDL-30	AE10014			
EMPAQUE	PZAS.	PESO	GARANTÍA	
Blister	12/24	3.5 kg	1 año	

Bombas de Aire / AIR PUMPS

Con pedal
Single cylinder with pedal

125 PSI



B/P	AE06002				
EMPAQUE	PZAS.	PESO	GARANTÍA		
Caja Color	25	1 kg	6 meses		

Balenera
Ball pump
25 PSI



Incluye:
•Manguera flexible
•Boquilla para balones

BB-3	AE06005				
EMPAQUE	PZAS.	PESO	GARANTÍA		
Caballote	20/200	0.14 kg	6 meses		

De lujo mango madera
Deluxe wooden handle
125 PSI



B/N	AE06001				
EMPAQUE	PZAS.	PESO	GARANTÍA		
Caja Color	25	1.1 kg	6 meses		

Boquillas para balón
Ball needle valves
5 pzs



BB-5	AE06006				
EMPAQUE	PZAS.	PESO	GARANTÍA		
Blistir	10	0.02 kg	6 meses		

Cinchos de plástico / CABLE TIES

Negros 100 piezas



2.5 X 150 mm

CDP100-25X150	AE06010				
EMPAQUE	PZAS.	PESO	GARANTÍA		
Caballote	100	0.05kg	1 año		

2.5 X 190 mm

CDP100-25X190	AE06012				
EMPAQUE	PZAS.	PESO	GARANTÍA		
Caballote	200	0.06kg	1 año		

4.6 X 300 mm

CDP100-46X300	AE06018				
EMPAQUE	PZAS.	PESO	GARANTÍA		
Caballote	100	0.2kg	1 año		

4.6 X 370 mm

CDP100-46X370	AE06020				
EMPAQUE	PZAS.	PESO	GARANTÍA		
Caballote	50	0.2kg	1 año		

Blancos 100 piezas

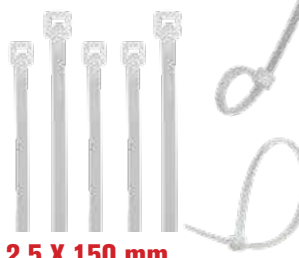

2.5 X 150 mm

CDP100-25X150B	AE06011				
EMPAQUE	PZAS.	PESO	GARANTÍA		
Caballote	100	0.05kg	1 año		

2.5 X 190 mm

CDP100-25X190B	AE06013				
EMPAQUE	PZAS.	PESO	GARANTÍA		
Caballote	200	0.06kg	1 año		

4.6 X 300 mm

CDP100-46X300B	AE06019				
EMPAQUE	PZAS.	PESO	GARANTÍA		
Caballote	100	0.2kg	1 año		

4.6 X 370 mm

CDP100-46X370B	AE06021				
EMPAQUE	PZAS.	PESO	GARANTÍA		
Caballote	50	0.2kg	1 año		

Bote de plástico
Plastic canister

1000 pzas



Incluye:
•2.5 X 100 mm (500 pzas)
•4.6 X 200 mm (400 pzas)
•4.7 X 300 mm (100 pzas)

CDP-1000	AE06009				
EMPAQUE	PZAS.	PESO	GARANTÍA		
Bote de plástico	20	0.8 kg	1 año		

Calafateadora / CAULKING GUN

Tipo pistola (dentada)
Ratchet caulking gun



Para cartuchos de 300 ml

CP-2	AE06022				
EMPAQUE	PZAS.	PESO	GARANTÍA		
Caballote	24	0.4 kg	1 año		

Engrapadora / STAPLER

Engrapadora tipo pistola
Stapler



Incluye
•500 grapas de 5/16"
•500 grapas de 1/2"

ETP-1000	AE06026				
EMPAQUE	PZAS.	PESO	GARANTÍA		
Blistir	12	1 kg	3 meses		

mikels.com.mx | @mikels tools

desde 1960

Cajas para Herramientas / TOOL BOXES

Plásticas

Plastic
1.5 lts
16"

Fabricada en Propileno de alto impacto



CHP-160	AE18005		
EMPAQUE	PZAS.	PESO	GARANTÍA
Granel	12	0.9 kg	6 meses

Plásticas

Plastic
2.8 lts
19"

Fabricada en Propileno de alto impacto



CHP-190	AE18006		
EMPAQUE	PZAS.	PESO	GARANTÍA
Granel	12	1.4 kg	6 meses

Lentes / GOGGLES

De protección para trabajo

Protective goggles

Cuenta con 4 respiraderos



LTV-1	AE06050		
EMPAQUE	PZAS.	PESO	GARANTÍA
Blisters	150	0.07Kg	2 años

Embudos Plásticos / PLASTIC TUNNEL

Flexible con extensión

With flexible extension

9"



Largo total de la extensión: 64 cms



EFE-24	AE9005		
EMPAQUE	PZAS.	PESO	GARANTÍA
Bolsa	6	1 kg	3 meses

Con filtro

With filter

5"



EPF-05	AE09001		
EMPAQUE	PZAS.	PESO	GARANTÍA
Granel	6	0.03 kg	3 meses

Con filtro

With filter

7"



EPF-07	AE09002		
EMPAQUE	PZAS.	PESO	GARANTÍA
Granel	6	0.1 kg	3 meses

Chaleco de seguridad reflejante (amarillo)

Safety vest

Franjas Reflejantes de 5cm

- 100% Poliéster
- Confeccionado en tela de alta visibilidad



CHS-1	AE28001		
EMPAQUE	PZAS.	PESO	GARANTÍA
Caballote	1/12	0.9 Kg	3 meses

Chaleco de seguridad reflejante (naranja)

Safety vest

Franjas Reflejantes de 5cm

- 100% Poliéster
- Confeccionado en tela de alta visibilidad



CHS-2	AA28010		
EMPAQUE	PZAS.	PESO	GARANTÍA
Caballote	1/12	0.9 Kg	3 meses

Impermeable tipo manga

Raincoat
100% PVC



IMA-06	AA28001		
EMPAQUE	PZAS.	PESO	GARANTÍA
Caballote	24	0.4 kg	3 meses

Equipos para pintura / PAINTING EQUIPMENT

Pistola para pintar HVLP gravedad HVLP spray gun

Boquilla 1.4 mm
600 ml
50 PSI



1.4 mm
Nozzle

NEW

PPGP-614 AE31006

EMPAQUE	PZAS.	PESO	GARANTÍA
Caja Color	1/10	0.8 kg	1 año

Boquilla 1.7 mm
600 ml
50 PSI



1.7 mm
Nozzle

NEW

PPGP-617 AE31007

EMPAQUE	PZAS.	PESO	GARANTÍA
Caja Color	1/10	0.8 kg	1 año

Boquilla 2.0 mm
600 ml
50 PSI



2.0 mm
Nozzle

NEW

PPGP-620 AE31008

EMPAQUE	PZAS.	PESO	GARANTÍA
Caja Color	1/10	0.8 kg	1 año

600 ml
50 PSI



PGP-600 AE31004

EMPAQUE	PZAS.	PESO	GARANTÍA
Caja Color	1/20	0.9 kg	1 año

Pistola de aire para pintar
Spraying gun

110 ml
50 PSI
100 c.c.



PGP-400 AE31003

EMPAQUE	PZAS.	PESO	GARANTÍA
Caja Color	10	0.7 kg	1 año

Pistola para pintar HVLP succión
HVLP spray gun

1 lt



PSP-1000 AE31005

EMPAQUE	PZAS.	PESO	GARANTÍA
Caja Color	1/10	1.2 kg	1 año

Tanque industrial para pintar
Industrial painting tank

10 Its



TIP-10 AE34001

EMPAQUE	PZAS.	PESO	GARANTÍA
Caja Color	1	11.2 kg	1 año

Pistola eléctrica para pintado HVLP

Electric paint gun

700 ml
300W



PPE-300 AD04026

EMPAQUE	PZAS.	PESO	GARANTÍA
Caja Color	1/4	1.7 kg	1 año

Pistola eléctrica para pintado

Electric paint gun

700 ml
500W



PPE-600 AD04027

EMPAQUE	PZAS.	PESO	GARANTÍA
Caja Color	1/4	3 kg	1 año



mikels.com.mx | @mikels tools

Herramienta de Mano / HAND TOOLS

desde 1960

Dados cortos

Sockets

1/4"

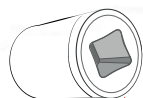

SOCKET 1/4"

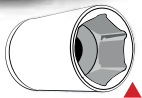

BOCA HEXAGONAL

EMPAQUE PZAS. PESO GARANTÍA

Caballote 12/720 0.02 Kg 2 años
0.03 Kg

ESTÁNDAR

5/32"	DC-1525 AE14178	5/16"	DC-3125 AE14183
3/16"	DC-1825 AE14179	11/32"	DC-3425 AE14184
7/32"	DC-2125 AE14180	3/8"	DC-3725 AE14185
1/4"	DC-2525 AE14181	7/16"	DC-4325 AE14186
9/32"	DC-2825 AE14182	1/2"	DC-5025 AE14187

MILIMÉTRICOS

5 mm	DC-0525 AE14169
6 mm	DC-0625 AE14170
7 mm	DC-0725 AE14171
8 mm	DC-0825 AE14172
9 mm	DC-0925 AE14173
10 mm	DC-1025 AE14174
11 mm	DC-1125 AE14175
12 mm	DC-1225 AE14176
13 mm	DC-1325 AE14177

Dados cortos

Sockets

3/8"



SOCKET 3/8"

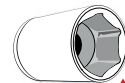

BOCA HEXAGONAL

MILIMÉTRICOS

8 mm	DC-0838 AE14006
9 mm	DC-0938 AE14007
10 mm	DC-1038 AE14008
11 mm	DC-1138 AE14010
12 mm	DC-1238 AE14012
13 mm	DC-1338 AE14014
14 mm	DC-1438 AE14016
15 mm	DC-1538 AE14018
17 mm	DC-1738 AE14020
18 mm	DC-1838 AE14022
19 mm	DC-1938 AE14024

EMPAQUE PZAS. PESO GARANTÍA

Caballote 12/720 0.04 Kg 2 años
0.07 Kg

ESTÁNDAR

3/8"	DC-3738 AE14026	5/8"	DC-6238 AE14034
7/16"	DC-4338 AE14028	11/16"	DC-6838 AE14036
1/2"	DC-5038 AE14030	3/4"	DC-7538 AE14038
9/16"	DC-5638 AE14032	13/16"	DC-8138 AE14040
		7/8"	DC-8738 AE14042

Dados cortos

Sockets

1/2"

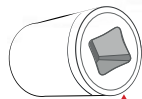

SOCKET 1/2"

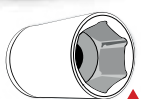

BOCA HEXAGONAL

EMPAQUE PZAS. PESO GARANTÍA

Caballote 6/288 0.07 Kg 2 años
0.13 Kg

ESTÁNDAR

3/8"	DC-3750 AE14027	5/8"	DC-6250 AE14035
7/16"	DC-4350 AE14029	11/16"	DC-6850 AE14037
1/2"	DC-5050 AE14031	3/4"	DC-7550 AE14039
9/16"	DC-5650 AE14033	13/16"	DC-8150 AE14041
		7/8"	DC-8750 AE14043

MILIMÉTRICOS

10 mm	DC-1050 AE14009
11 mm	DC-1150 AE14011
12 mm	DC-1250 AE14013
13 mm	DC-1350 AE14015
14 mm	DC-1450 AE14017
15 mm	DC-1550 AE14019
17 mm	DC-1750 AE14021
18 mm	DC-1850 AE14023
19 mm	DC-1950 AE14025

Dados largos

Deep Sockets

3/8"

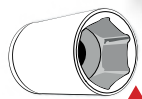

BOCA HEXAGONAL



SOCKET 3/8"

EMPAQUE PZAS. PESO GARANTÍA

Caballote 6/288 0.07 Kg 2 años
0.13 Kg

ESTÁNDAR

1/2"	DL-5038 AE14146	11/16"	DL-6838 AE14149
9/16"	DL-5638 AE14147	3/4"	DL-7538 AE14150
5/8"	DL-6238 AE14148	13/16"	DL-8138 AE14151

MILIMÉTRICOS

10 mm	DL-1038 AE14138
12 mm	DL-1238 AE14139
13 mm	DL-1338 AE14140
14 mm	DL-1438 AE14141
16 mm	DL-1638 AE14142
17 mm	DL-1738 AE14143
18 mm	DL-1838 AE14144
19 mm	DL-1938 AE14145

Herramienta de Mano / HAND TOOLS

Dados Largos

Deep Sockets

1/2"

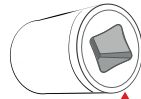

SOCKET 1/2"

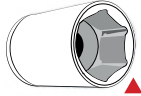

BOCA HEXAGONAL

MILIMÉTRICOS

10 mm	DL-1050 AE14153
12 mm	DL-1250 AE14154
13 mm	DL-1350 AE14155
14 mm	DL-1450 AE14156
16 mm	DL-1650 AE14157
17 mm	DL-1750 AE14158
18 mm	DL-1850 AE14159
19 mm	DL-1950 AE14160
21 mm	DL-2150 AE14161

EMPAQUE	PZAS.	PESO	GARANTÍA
Caballote	6/288	0.08 Kg 0.13 Kg	2 años

ESTÁNDAR

1/2"	DL-5050 AE14162	3/4"	DL-7550 AE14166
9/16"	DL-5650 AE14163	13/16"	DL-8150 AE14167
5/8"	DL-6250 AE14164	7/8"	DL-8750 AE14168
11/16"	DL-6850 AE14165		

Dados Adaptadores

Sockets adaptors



3/8" a 1/2"

DA-3850	AE14003		
EMPAQUE	PZAS.	PESO	GARANTÍA
Caballote	6/336	0.06 Kg	2 años

1/4" a 3/8"

DA-2538	AE14001		
EMPAQUE	PZAS.	PESO	GARANTÍA
Caballote	6/432	0.04 Kg	2 años

1/2" a 3/8"

DA-5038	AE14004		
EMPAQUE	PZAS.	PESO	GARANTÍA
Caballote	6/432	0.06 Kg	2 años

3/8" a 1/4"

DA-3825	AE14002		
EMPAQUE	PZAS.	PESO	GARANTÍA
Caballote	6/432	0.03 Kg	2 años

Extensiones

Extension bars



3/8" x 3"

EX38-3	AE14055		
EMPAQUE	PZAS.	PESO	GARANTÍA
Caballote	5/50	0.08 Kg	2 años

3/8" x 6"

EX38-6	AE14056		
EMPAQUE	PZAS.	PESO	GARANTÍA
Caballote	5/50	0.1 Kg	2 años

3/8" x 10"

EX38-10	AE14054		
EMPAQUE	PZAS.	PESO	GARANTÍA
Caballote	5/50	0.1 Kg	2 años

Extensiones

Extension bars



1/2" x 3"

EX50-3	AE14058		
EMPAQUE	PZAS.	PESO	GARANTÍA
Caballote	5/50	0.1 Kg	2 años

1/2" x 5"

EX50-5	AE14059		
EMPAQUE	PZAS.	PESO	GARANTÍA
Caballote	5/50	0.2 Kg	2 años

1/2" x 10"

EX50-10	AE14057		
EMPAQUE	PZAS.	PESO	GARANTÍA
Caballote	5/50	0.4 Kg	2 años

Matracas Cabeza de pera

Ratchets handle (Pear head)



1/4"

MAT-250	AE14133		
EMPAQUE	PZAS.	PESO	GARANTÍA
Caballote	5/50	0.15 Kg	2 años

3/8"

MAT-375	AE14074		
EMPAQUE	PZAS.	PESO	GARANTÍA
Caballote	5/50	0.39 Kg	2 años

1/2"

MAT-500	AE14075		
EMPAQUE	PZAS.	PESO	GARANTÍA
Caballote	5/25	0.65 Kg	2 años

desde 1960

Herramienta de Mano / HAND TOOLS

Desarmadores magnetizados Cromo Vanadio

Screwdrivers magnetized Cr-v (Two components handle)

Cruz 
Philips

(Mango Bimaterial)

DCB-3166 AE14047 **3/16" x 6"**

EMPAQUE	PZAS.	PESO	GARANTÍA
Caballette	12/240	0.07 Kg	1 año

DCB-146 AE14046 **1/4" x 6"**

EMPAQUE	PZAS.	PESO	GARANTÍA
Caballette	12/144	0.11 Kg	1 año

DCB-144 AE14045 **1/4" x 4"**

EMPAQUE	PZAS.	PESO	GARANTÍA
Caballette	12/144	0.09 Kg	1 año

DCB-3168 AE14048 **3/16" x 8"**

EMPAQUE	PZAS.	PESO	GARANTÍA
Caballette	12/240	0.09 Kg	1 año



Desarmadores magnetizados Cromo Vanadio

Screwdrivers magnetized Cr-v (Two components handle)

Plano 
Sloted

(Mango Bimaterial)

1/4" x 4"
DPB-144 AE14051

EMPAQUE	PZAS.	PESO	GARANTÍA
Caballette	12/144	0.09 Kg	1 año

1/4" x 6"
DPB-146 AE14052

EMPAQUE	PZAS.	PESO	GARANTÍA
Caballette	12/144	0.11 Kg	1 año

5/16" x 6"
DPB-5166 AE14048

EMPAQUE	PZAS.	PESO	GARANTÍA
Caballette	6/96	0.15 Kg	1 año



Cruz 
Philips

DCB-14112 AE14044 **1/4" x 1-1/2"**

EMPAQUE	PZAS.	PESO	GARANTÍA
Caballette	12/288	0.05 Kg	1 año



Plano 
Sloted

1/4" x 1-1/2"
DPB-14112 AE14050

EMPAQUE	PZAS.	PESO	GARANTÍA
Caballette	12/240	0.05 Kg	1 año



Desarmador con puntas intercambiables

Screwdriver Set
4 en 1

-  3mm - 5mm
-  #1 - #2





DB-41 AE14005

EMPAQUE	PZAS.	PESO	GARANTÍA
Blisters	12/288	0.31 Kg	1 año



Desarmador con puntas intercambiables

Screwdrivers Set
6 en 1

-  •3/16" (4,76 mm)
-  •1/4" (6,35mm)
-  #1 - #2
-  •5/16" (7,9 mm)
-  •1/4" (6,35 mm)







DP-61 AE14049

EMPAQUE	PZAS.	PESO	GARANTÍA
Blisters	12/72	0.19 Kg	1 año



Juego de desarmadores

Screwdrivers Set
6 pzas

-  #0 x 3"
-  1/4" x 6"
-  #1 x 4"
-  5/32" x 4"
-  #2 x 5"
-  1/8" x 3"

JDB-6 AE14065

EMPAQUE	PZAS.	PESO	GARANTÍA
Blisters	12/72	0.8 Kg	1 año



Juego de desarmadores









Screwdrivers Set
9 pzas



JDB-9 AE14066

EMPAQUE	PZAS.	PESO	GARANTÍA
Blisters	6/12	1 Kg	1 año



-  #2 x 6"
-  #2 x 4"
-  #1 x 3"
-  #0 x 3"
-  5/16" x 6"
-  1/4" x 6"
-  1/4" x 4"
-  3/16" x 3"
-  1/8" x 3"













Juego de desarmadores

Screwdrivers Set
12 pzas



JDB-12 AE14064

EMPAQUE	PZAS.	PESO	GARANTÍA
Blisters	6/12	1.1 Kg	1 año

-  #3 x 6"
-  #2 x 4"
-  #1 x 3"
-  #0 x 3"
-  #2 x 11/2"
-  5/16" x 6"
-  1/4" x 6"
-  1/4" x 11/2"
-  3/16" x 3"
-  1/8" x 3"
-  S1 x 4"
-  S2 x 4"

Herramienta de Mano / HAND TOOLS

Desarmadores barra Acero Cromado, mango PVC
Screwdrivers (pvc handle) Cromed Steel Bar



Cruz 
Philips

3/16" x 3"

DC-3163 BE14008

EMPAQUE	PZAS.	PESO	GARANTÍA
Caballote	12/96	0.05 Kg	3 meses

3/16" x 6"

DC-3166 BE14009

EMPAQUE	PZAS.	PESO	GARANTÍA
Caballote	12/96	0.07 Kg	3 meses

3/16" X 8"

DC-3168 BE14010

EMPAQUE	PZAS.	PESO	GARANTÍA
Caballote	12/96	0.09 Kg	3 meses

1/4" x 4"

DC-144 BE14002

EMPAQUE	PZAS.	PESO	GARANTÍA
Caballote	12/96	0.07 Kg	3 meses

1/4" x1-1/2 "

DC-14112 BE14001

EMPAQUE	PZAS.	PESO	GARANTÍA
Caballote	12/144	0.05 Kg	3 meses



Desarmadores barra Acero Cromado, mango PVC
Screwdrivers (pvc handle) Cromed Steel Bar



Cruz 
Philips

1/4" x 6"

DC-146 BE14003

EMPAQUE	PZAS.	PESO	GARANTÍA
Caballote	12/96	0.08 Kg	3 meses

1/4" x 8"

DC-148 BE14004

EMPAQUE	PZAS.	PESO	GARANTÍA
Caballote	12/96	0.07 Kg	3 meses

1/8" x 4"

DC-184 BE14005

EMPAQUE	PZAS.	PESO	GARANTÍA
Caballote	12/96	0.04 Kg	3 meses

1/8" x 6"

DC-186 BE14006

EMPAQUE	PZAS.	PESO	GARANTÍA
Caballote	12/96	0.05 Kg	3 meses

1/8" x 8"

DC-188 BE14007

EMPAQUE	PZAS.	PESO	GARANTÍA
Caballote	12/96	0.05 Kg	3 meses



Desarmadores barra Acero Cromado, mango PVC
Screwdrivers (pvc handle) Cromed Steel Bar



Plano 
Slotted, CrV Bar

3/16" x 4"

DP-3164 BE14014

EMPAQUE	PZAS.	PESO	GARANTÍA
Caballote	12/96	0.06 Kg	3 meses

3/16" x 6"

DP-3166 BE14015

EMPAQUE	PZAS.	PESO	GARANTÍA
Caballote	12/96	0.08 Kg	3 meses

1/4" x 1 1/2"

DP-14112 BE14011

EMPAQUE	PZAS.	PESO	GARANTÍA
Caballote	12/144	0.05 Kg	3 meses

1/4" x 4"

DP-144 BE14012

EMPAQUE	PZAS.	PESO	GARANTÍA
Caballote	12/96	0.07 Kg	3 meses

1/4" x 6"

DP-146 BE14013

EMPAQUE	PZAS.	PESO	GARANTÍA
Caballote	12/96	0.08 Kg	3 meses



Juego de desarmadores barra acero carbono
Screwdrivers Set
6 pzas



 1/4"x 6"
1/4"x 4"

 3/16"x 3"
5/16"x 6"
1/4" x 6"
1/4" x 4"



JD-6 BE14016

EMPAQUE	PZAS.	PESO	GARANTÍA
Blistier	6/24	1.1 Kg	3 meses

Llaves Hexagonales / HEX KEY SETS

desde 1960

Punta de bola milimétrica (mm)

7 pzas

MEDIDAS:

- 2.5mm
- 3 mm
- 4 mm
- 5 mm
- 6 mm
- 8 mm
- 10 mm

NEW

JAB-7M AE14200

EMPAQUE	PZAS.	PESO	GARANTÍA
Blisters	6/36	0.2 Kg	3 meses

Material Cr-V

Estas llaves te permiten aplicar mayor torque y alcanzar lugares de difícil acceso



Punta de bola standard (std)

7 pzas

MEDIDAS:

- 1/8"
- 5/32"
- 3/16"
- 7/32"
- 1/4"
- 5/16"
- 3/8"

NEW

JAB-7S AE14201

EMPAQUE	PZAS.	PESO	GARANTÍA
Blisters	6/36	0.2 Kg	3 meses

Material Cr-V

Estas llaves te permiten aplicar mayor torque y alcanzar lugares de difícil acceso



Torx®

9 pzas

MEDIDAS:

- T-10
- T-15
- T-20
- T-25
- T-27
- T-30
- T-40
- T-45
- T-50

NEW

JT-9 AE14202

EMPAQUE	PZAS.	PESO	GARANTÍA
Blisters	6/36	0.1 Kg	3 meses

Material Cr-V

Estuche abatible de plástico

Torx de Seguridad para tornillos con saliente que impide usar una llave torx convencional



Herramienta de Mano / HAND TOOLS

Pinzas de electricista

Lineman pliers



PE-7 AE14099 **7"**

EMPAQUE	PZAS.	PESO	GARANTÍA
Caballote	5/50	0.29 Kg	2 años

PE-8 AE14100 **8"**

EMPAQUE	PZAS.	PESO	GARANTÍA
Caballote	5/50	0.38 Kg	2 años

PE-9 AE14132 **9"**

EMPAQUE	PZAS.	PESO	GARANTÍA
Caballote	5/50	0.49 Kg	2 años

Pinzas de punta

Nose pliers



PP-6 AE14103 **6"**

EMPAQUE	PZAS.	PESO	GARANTÍA
Caballote	5/50	0.17 Kg	2 años

PP-7 AE14104 **7"**

EMPAQUE	PZAS.	PESO	GARANTÍA
Caballote	5/50	0.23 Kg	2 años

PP-8 AE14105 **8"**

EMPAQUE	PZAS.	PESO	GARANTÍA
Caballote	5/50	0.25 Kg	2 años

Pinzas de corte diagonal

Diagonal cutting pliers



PCD-5 AE14094 **5"**

EMPAQUE	PZAS.	PESO	GARANTÍA
Caballote	5/50	0.19 Kg	2 años

PCD-6 AE14095 **6"**

EMPAQUE	PZAS.	PESO	GARANTÍA
Caballote	5/50	0.19 Kg	2 años

PCD-7 AE14096 **7"**

EMPAQUE	PZAS.	PESO	GARANTÍA
Caballote	5/50	0.27 Kg	2 años

Pinzas de chofer

Slip joint pliers



PCH-6 AE14097 **6"**

EMPAQUE	PZAS.	PESO	GARANTÍA
Caballote	5/50	0.16 Kg	2 años

PCH-8 AE14098 **8"**

EMPAQUE	PZAS.	PESO	GARANTÍA
Caballote	5/50	0.28 Kg	2 años

Pinzas para anillos de retención interior

Cir clip int pliers



PARI AE14093

EMPAQUE	PZAS.	PESO	GARANTÍA
Caballote	5/50	0.17 Kg	2 años

Pinzas para anillos de retención exterior

Cir clip pliers



PARE AE14092

EMPAQUE	PZAS.	PESO	GARANTÍA
Caballote	5/50	0.17 Kg	2 años

Pinzas para anillos de retención. Interior curvas

Circlip pliers



PARCI AE14091

EMPAQUE	PZAS.	PESO	GARANTÍA
Caballote	5/50	0.17 Kg	2 años

Pinzas para anillos de retención. Exterior curvas

Circlip pliers



PARCE AE14090

EMPAQUE	PZAS.	PESO	GARANTÍA
Caballote	5/50	0.17 Kg	2 años

LLAVES HEXAGONALES / HEX KEY SETS

Tipo navaja
9 pzas

MEDIDAS:
5/64" 5/32"
3/32" 3/16"
7/64" 7/32"
1/8" 1/4"
9/64"



Base metálica para mayor resistencia

NEW

JAN-9S AE14204

EMPAQUE	PZAS.	PESO	GARANTÍA	Material
Blister	6/36	0.09Kg	3 meses	Cr-V

Tipo navaja
9 pzas

MEDIDAS:
1.3 mm 5.5 mm
1.5 mm 6 mm
2 mm
2.5 mm
3 mm
4 mm
5 mm

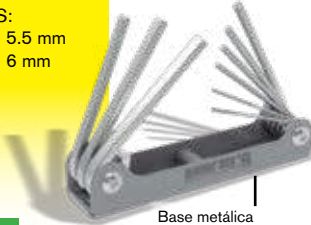

Base metálica para mayor resistencia

NEW

JAN-9M AE14203

EMPAQUE	PZAS.	PESO	GARANTÍA	Material
Blister	6/36	0.09 Kg	3 meses	Cr-V

Tipo navaja
8 pzas

MEDIDAS:
T-9 T-30
T-10 T-40
T-15
T-20
T-25
T-27



Base metálica para mayor resistencia

NEW

JTN-8 AE14205

EMPAQUE	PZAS.	PESO	GARANTÍA	Material
Blister	6/36	0.09 Kg	3 meses	Cr-V

Torx de Seguridad para tornillos con saliente que impide usar una llave torx convencional

HERRAMIENTA DE MANO / HAND TOOLS

Pinzas de presión

CR-MO Locking pliers
Mordaza curva 10"
CR-MO



PPC-10 AE14106

EMPAQUE	PZAS.	PESO	GARANTÍA
Caballote	5/50	0.3 Kg	2 años

Pinzas de presión

CR-MO Locking pliers
Mordaza recta 10"
CR-MO



PPR-10 AE14107

EMPAQUE	PZAS.	PESO	GARANTÍA
Caballote	5/50	0.3 Kg	2 años

Llave ajustable PERICO

Adjustable wrench
8"
Cr-V



PER-8 AE14102

EMPAQUE	PZAS.	PESO	GARANTÍA
Caballote	5/50	0.2 Kg	2 años

Llave ajustable PERICO

Adjustable wrench
10"
Cr-V



PER-10 AE14101

EMPAQUE	PZAS.	PESO	GARANTÍA
Caballote	5/50	0.4 Kg	2 años

LLAVES COMBINADAS ESTÁNDAR Cromo Vanadio

Standar Combined Wrenches Cr-V



EMPAQUE	PZAS.	PESO	GARANTÍA
Caballote	6/36	0.04 Kg	2 años



ESTÁNDAR	
1/4" LLC-250 AE14109	11/16" LLC-687 AE14115
3/8" LLC-385 AE14110	3/4" LLC-750 AE14116
7/16" LLC-437 AE14111	13/16" LLC-812 AE14117
1/2" LLC-500 AE14112	7/8" LLC-875 AE14118
9/16" LLC-562 AE14113	15/16" LLC-937 AE14119
5/8" LLC-625 AE14114	

LLAVES COMBINADAS MILIMÉTRICAS Cromo Vanadio

Milimetric Combined Wrenches Cr-V



EMPAQUE	PZAS.	PESO	GARANTÍA
Caballote	6/36	0.07 Kg	2 años



MILIMÉTRICOS	
8 mm LLC-8M AE14120	14 mm LLC-14M AE14126
9 mm LLC-9M AE14121	15 mm LLC-15M AE14127
10 mm LLC-10M AE14122	16 mm LLC-16M AE14128
11 mm LLC-11M AE14123	17 mm LLC-17M AE14129
12 mm LLC-12M AE14124	18 mm LLC-18M AE14130
13 mm LLC-13M AE14125	19 mm LLC-19M AE14131

desde 1960

Juegos de Dados / TOOLS KITS

Con matraca

Socket set

1/2"
20 pzas

Incluye:
18 dados milimétricos
1 extensión
1 matraca



JAC-1219	AE14060		
EMPAQUE	PZAS.	PESO	GARANTÍA
Blisters	5/10	1 Kg	1 año

Con matraca

Socket set

3/8"
22 pzas

Incluye
10 dados estándar
10 dados milimétricos
1 extensión
1 matraca



JAC-3821	AE14061		
EMPAQUE	PZAS.	PESO	GARANTÍA
Blisters	12	1.6 Kg	1 año

Kit de herramientas automotriz

Automotive tool set

140 pzas



VIDEO



KIT-3	AE14062		
EMPAQUE	PZAS.	PESO	GARANTÍA
Caja Color	4	4 Kg	6 meses

Juego de brocas / DRILL BITS SETS

30 pzas

NEW



16 Puntas
12 Brocas
1 Extensión
+ Estuche

JB-30	AE27027	Material Cr-V	
EMPAQUE	PZAS.	PESO	GARANTÍA
Blisters	1/20	0.33 Kg	1 año

48 pzas

NEW



30 Puntas
16 Brocas
1 Extensión
+ Estuche

JB-48	AE27028	Material Cr-V	
EMPAQUE	PZAS.	PESO	GARANTÍA
Blisters	1/20	0.6 Kg	1 año

52 pzas

NEW



19 Puntas
31 Brocas
1 Extensión
+ Estuche

JB-52	AE27029	Material Cr-V	
EMPAQUE	PZAS.	PESO	GARANTÍA
Blisters	1/6	1 Kg	1 año

Paneles de Almacenamiento / Organización / PANELS

Con soporte para herramientas

Metal Board panel

34 pzas

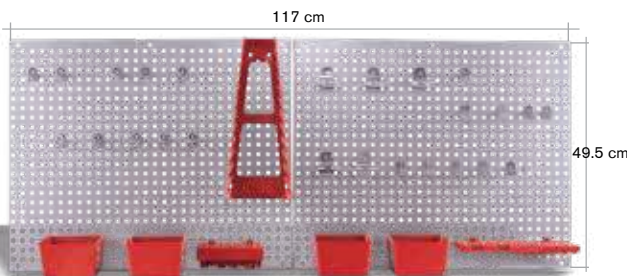

PSH-34	AE18020		
EMPAQUE	PZAS.	PESO	GARANTÍA
Termosellado	1/6	3.8 Kg	1 año

Incluye: Ganchos y gavetas

Con 16 gavetas

Metal Board panel with plastic trays

17 pzas



PG-17	AE18021		
EMPAQUE	PZAS.	PESO	GARANTÍA
Termosellado	1/6	2.3 Kg	1 año

Incluye: Gavetas

Martillos / HAMMERS

De bola

Ball pein hammer

24 Oz
680 gr

MANGO DE FIBRA DE VIDIO

Útil para:
Suavisar superficies
y remachar metal

Ideal para:
•Mecánicos
•Hojalateros
•Albañiles
•Carpinteros
•Cerrajeros
•Construcción

NEW

MB-24 AE06055

EMPAQUE	PZAS.	PESO	GARANTÍA
Granel	4/24	0.87 Kg	3 meses

De uña curva

Curved claw hammer

16 Oz
454 gr

MANGO DE FIBRA DE VIDIO

Útil para:
Martillar y extraer
clavos y tornillos

Ideal para:
•Mecánicos
•Hojalateros
•Albañiles
•Carpinteros
•Cerrajeros
•Construcción

NEW

MUC-16 AE06061

EMPAQUE	PZAS.	PESO	GARANTÍA
Granel	4/24	0.75 Kg	3 meses

Laminero cercador

Shrinking hammer

11 Oz
311 gr

MANGO DE FIBRA DE VIDIO

Útil para:
Suavisar superficies
dañadas en áreas
esquinadas y de
difícil alcance

Ideal para:
•Mecánicos
•Hojalateros
•Talleres de
reparación

NEW

MLC-11 AE06060

EMPAQUE	PZAS.	PESO	GARANTÍA
Granel	4/24	0.54 Kg	3 meses

Laminero desabollador de bola

Pick and finish hammer

11 Oz
311 gr

MANGO DE FIBRA DE VIDIO

Útil para:
Alisar abolladuras
en partes no tan
profundas

Ideal para:
•Mecánicos
•Hojalateros
•Talleres de
reparación

NEW

MLFB-11 AE06058

EMPAQUE	PZAS.	PESO	GARANTÍA
Granel	4/24	0.50 Kg	3 meses

Laminero desabollador punta larga

Cross Peen Hammer

11 Oz
311 gr

MANGO DE FIBRA DE VIDIO

Útil para:
Alisar abolladuras
en partes profundas

Ideal para:
•Mecánicos
•Hojalateros
•Talleres de
reparación

NEW

MLPL-11 AE06057

EMPAQUE	PZAS.	PESO	GARANTÍA
Granel	4/24	0.50 Kg	3 meses

Laminero para terminados

Spot pick hammer

11 Oz
311 gr

MANGO DE FIBRA DE VIDIO

Útil para:
Terminados en
filos y molduras

Ideal para:
•Mecánicos
•Hojalateros
•Talleres de
reparación

NEW

MLT-11 AE06059

EMPAQUE	PZAS.	PESO	GARANTÍA
Granel	4/24	0.50 Kg	3 meses

Mazo de golpe seco

Dead blow hammer

24 Oz
680 gr

FABRICADO EN UNA SOLA PIEZA MANGO ANTIDERRAPANTE

Útil para:
Proteger la superficie
de trabajo

Ideal para:
•Mecánicos
•Hojalateros
•Albañiles
•Carpinteros
•Cerrajeros
•Construcción
•Talleres de
reparación

NEW

MGS-24 AE06056

EMPAQUE	PZAS.	PESO	GARANTÍA
Granel	4/24	0.83 Kg	3 meses

Mazo de hule

Rubber Mallet

16 Oz
454 gr

MANGO DE FIBRA DE VIDIO

Útil para:
El golpeo de piezas
de gran tamaño que
requieren un cuidado
especial

Ideal para:
•Mecánicos
•Hojalateros
•Albañiles
•Carpinteros
•Cerrajeros
•Construcción
•Talleres de
reparación

NEW

MH-16 AE06054

EMPAQUE	PZAS.	PESO	GARANTÍA
Granel	4/24	0.58 Kg	3 meses



Multiherramientas / MULTITOOLS

desde 1960

Empaque de regalo

Gift Pack

9 en 1

Incluye:

- Pinzas estándar
- Lámpara
- Navaja
- Sierra
- Cortador de alambre
- 2 destornilladores
- Sierra
- Destapador
- Abrelatas



Incluye: Caja Metálica

MHER-91 AE14085

EMPAQUE	PZAS.	PESO	GARANTÍA
Blister	12/48	0.2 Kg	6 meses

Con lámpara

With LED light

10 en 1

Incluye:

- Pinzas estándar
- Lámpara
- Navaja
- Sierra
- Cortador de alambre
- 2 destornilladores,
- Sierra
- Destapador
- Abrelatas



Incluye: Funda de nylon

MHL-101 AE14086

EMPAQUE	PZAS.	PESO	GARANTÍA
Blister	22/44	0.1 Kg	6 meses

Multiusos

Multipurpose

13 en 1

Incluye:

- Pinzas estándar
- Navaja
- Lima para madera y metal
- Cortador de alambre,
- Pelacables
- Regla 5 cm-pulgadas
- Destornillador plano
- Destornillador cruz M
- Destornillador cruz CH
- Destapador
- Abre botellas
- Abrelatas



MH-131 AE14083

EMPAQUE	PZAS.	PESO	GARANTÍA
Blister	20/80	0.1 Kg	6 meses

De bolsillo

Mini Pocket Multitool

10 en 1

Incluye:

- Pinzas de estándar
- Cortador de alambre
- Pelacables
- Ojal de fijación
- Navaja
- Abrelatas
- Destapador
- Lima
- Destornillador
- Palanca

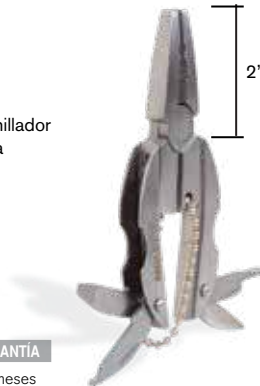

MHB-101 AE14083

EMPAQUE	PZAS.	PESO	GARANTÍA
Blister	12/48	0.2 Kg	6 meses

Multiusos

Multipurpose

28 en 1

Incluye:

- Pinzas multipropósito
- Cortador de cable
- Navaja
- Punzón
- Desarmador plano
- Lima
- Desarmador plano CH
- Adaptador para puntas
- Tijeras
- Abrelatas
- 11 puntas
- Destapador
- Ojal



Incluye: Funda de Nylon

MH-281 AE14081

EMPAQUE	PZAS.	PESO	GARANTÍA
Blister	12/24	0.4 Kg	6 meses

Multiusos

Multipurpose

15 en 1

Incluye:

- Pinzas estándar
- Navaja
- Sierra
- Lima para madera y metal
- Cortador de alambre
- Pela cables
- Destornillador plano CH
- Destornillador plano M
- Destornillador cruz CH
- Destornillador cruz M
- Sierra
- Destapador
- Abrebotellas
- Abrelatas
- 11 puntas



Incluye: Funda de nylon

MH-151 AE14077

EMPAQUE	PZAS.	PESO	GARANTÍA
Blister	14/56	0.2 Kg	6 meses

Mango antiderrapante

Anti-slip Handle

14 en 1

Incluye:

- Pinzas de punta
- Pinzas regulares
- Pinzas de corte
- Navaja
- Desarmador plano M
- Desarmador plano CH
- Desarmador cruz
- Marcador de lámina
- Tijeras
- Limpiañas



Incluye: Funda de Nylon

MHMA-14 AE14087

EMPAQUE	PZAS.	PESO	GARANTÍA
Blister	14/28	0.3 Kg	6 meses

Mango ergonómico

Ergonomic Handle

13 en 1

Incluye:

- Funda de nylon
- 3 desarmadores
- 3 pinzas
- 2 navajas
- Regla
- Lima
- Sierra
- Destapador
- Abrelatas



Incluye: Funda de Nylon

MHE-131 AE14084

EMPAQUE	PZAS.	PESO	GARANTÍA
Blister	12/48	0.3 Kg	6 meses

Multiherramientas / MULTITOOLS

Mango de aluminio

Aluminum Handle

25 en 1

- Incluye:
- Pinzas de punta
- Pinzas regulares
- Pinzas de corte
- Navaja
- Navaja pequeña
- Regla
- Lima
- 11 puntas
- Desarmador plano
- Desarmador plano CH
- Adaptador de puntas intercambiables
- Destapador
- Abrelatas
- Sierra

MHAL-25 AE14082

EMPAQUE	PZAS.	PESO	GARANTÍA
Blister	12/24	0.34 Kg	6 meses



Incluye: Funda de nylon

Mango de lujo

De luxe Handle

25 en 1

- Incluye:
- Pinzas de punta
- Pinzas regulares
- Pinzas de corte
- Navaja
- Navaja pequeña
- Regla
- Lima
- 11 puntas
- Desarmador plano
- Desarmador plano CH
- Adaptador de puntas intercambiables
- Destapador
- Abrelatas
- Sierra

MHML-25 AE14088

EMPAQUE	PZAS.	PESO	GARANTÍA
Blister	12/24	0.3 Kg	6 meses



Incluye: Funda de nylon

Navaja Multiusos

Multipurpose Knife

27 en 1

- Incluye:
- Pinzas
- Cortador de alambre
- Navaja
- Navaja chica
- Lima
- Regla
- Desarmador plano
- Desarmador plano chico
- 12 puntas
- Desarmador de cruz
- Adaptador de puntas intercambiables
- Destapador
- Abrebotellas
- Abrelatas
- Sacar clavos
- Limpiauñas

MH-271 AE14078

EMPAQUE	PZAS.	PESO	GARANTÍA
Blister	6/24	0.4 Kg	6 meses



Incluye: Funda de nylon

Navaja Multiusos

Multipurpose Knife

27 en 1 de Lujo

- Incluye:
- Pinzas
- Cortador de alambre
- Navaja
- Navaja chica
- Lima
- Regla
- Desarmador plano
- Desarmador plano CH
- 12 puntas
- Desarmador de cruz
- Adaptador de puntas intercambiables
- Destapador
- Abrebotellas
- Abrelatas
- Sacar clavos
- Limpiauñas

MH-271L AE14079

EMPAQUE	PZAS.	PESO	GARANTÍA
Blister	6/12	0.45 Kg	6 meses



Incluye: Funda de Cuero

Kit multiusos navaja con lámpara

Multitool, knife and lamp kit

3 en 1

- Incluye:
- Multiherramienta 15 en 1
- Navaja multiusos 15 en 1
- Mini lámpara de aluminio con LED (batería AAA no incluida)

KMNL-3 AE14072

EMPAQUE	PZAS.	PESO	GARANTÍA
Blister	8/16	0.35 Kg	6 meses



Kit multiusos navaja con lámpara

Multitool, knife and lamp kit

4 en 1

- Incluye:
- Multiherramienta 15 en 1
- Navaja multiusos 15 en 1
- Mini navaja 5 en 1
- Mini lámpara
- 3 baterías tipo reloj (incluidas)

KML-41 AE14071

EMPAQUE	PZAS.	PESO	GARANTÍA
Blister	6/24	0.4 Kg	6 meses



Navaja multiusos 13 en 1

13 in / multi use knife

NV-131 AB27027

EMPAQUE	PZAS.	PESO	GARANTÍA
Blister	1/12	0.33 Kg	1 año



Kit navaja, brújula y lámpara

Switch blade, compass and lamp kit

KNBL-3 AE14073

EMPAQUE	PZAS.	PESO	GARANTÍA
Blister	6/24	0.35 Kg	6 meses



Navajas / KNIFES

desde 1960

De bolsillo con luz

Mini pocket knife with light



NM-9 AE27010

EMPAQUE	PZAS.	PESO	GARANTÍA
Blisters	100/400	0.3 Kg	6 meses

Con mango antiderrapante

Non-slip grip pocket knife



Incluye:
Funda de nylon

NA-4 AE27004

EMPAQUE	PZAS.	PESO	GARANTÍA
Blisters	12/144	0.2 Kg	6 meses

Con mango de madera

Wooden grip pocket knife



Incluye:
Funda de nylon

NM-4 AE27009

EMPAQUE	PZAS.	PESO	GARANTÍA
Blisters	12/144	0.2 Kg	6 meses

Con mango metálico

Metallic grip pocket knife



NAI-4 AE27005

EMPAQUE	PZAS.	PESO	GARANTÍA
Blisters	12/144	0.1 Kg	6 meses

Navaja semiautomática de 3"



NSA-3 AE14193

EMPAQUE	PZAS.	PESO	GARANTÍA
Blisters	12	0.4 Kg	1 año

Tijera multusos

Multipurpose scissors

4 en 1



TMU-41 AE14108

EMPAQUE	PZAS.	PESO	GARANTÍA
Blisters	6/24	0.1 Kg	6 meses

Multusos

Multipurpose Knife

21 en 1

Incluye:

- Navaja larga
- Desarmador cruz
- Abrelatas
- Lima
- Sierra
- Descamador
- Pinzas
- Tijeras
- Destapador
- Lupa
- Navaja mediana
- Ojal
- Sacacorchos
- Limpiaúñas
- Desarmador plano
- Sacaclavos
- Lezna
- Pelacables.



NV-21 AE27013

EMPAQUE	PZAS.	PESO	GARANTÍA
Blisters	12/96	0.2 Kg	6 meses

Multusos

Multipurpose Knife

15 en 1

Incluye:

- Desarmador de cruz
- Ojal
- Destapador
- Aguja
- Desarmador plano
- Lima
- Limpiaúñas
- Saca corchos
- Perforador de piel
- Tijeras sierra abrelatas
- Pelacables y navaja



NA-151 AE27003

EMPAQUE	PZAS.	PESO	GARANTÍA
Blisters	12/96	0.1 Kg	6 meses

Incluye:
Funda de nylon

Multusos

Multipurpose Knife

8 en 1



NKV-81 AE27008

EMPAQUE	PZAS.	PESO	GARANTÍA
Blisters	12/72	0.1 Kg	6 meses

Tipo Suiza

Swiss Army Knife

23 en 1



Incluye:
Funda de nylon

NASU-231 AE27006

EMPAQUE	PZAS.	PESO	GARANTÍA
Blisters	10/20	0.5 Kg	6 meses

Tipo Suiza Kit

Swiss Army Knife Kit

15 en 1



KNASU-151 AE27002

EMPAQUE	PZAS.	PESO	GARANTÍA
Blisters	12/48	0.3 Kg	6 meses

Maletas para herramientas / TOOL BAGS

Tipo diagonal

Diagonal tool bag

11 Compartimentos

Fabricada de poliamida
Dimensiones: 4 x 35 x 48 cm
Dimensions: 4 x 35 x 48 cm



MHD-13 AE18013

EMPAQUE	PZAS.	PESO	GARANTÍA
Caballote	24	0.4 Kg	6 meses

Tipo rectangular

Rectangular tool bag

5 Compartimentos

Dimensiones: 35 X 13 x 17 cm.
High-resistance carrying straps
Dimensions: 35 X 13 x 17 cm



Correas de mano de gran resistencia.

MH-5 AE18011

EMPAQUE	PZAS.	PESO	GARANTÍA
Caballote	48	0.33 Kg	6 meses

Tipo triangular

Triangular tool bag

17 Compartimentos

Fabricada de poliamida
Dimensiones: 27 X 56 x 25 cm
High-resistance carrying straps
Dimensions: 27 X 56 x 25 cm



Correas de mano de gran resistencia.

MHG-16 AE18014

EMPAQUE	PZAS.	PESO	GARANTÍA
Caballote	18	1.3 Kg	6 meses

Tipo triangular con ruedas

Triangular tool bag with wheels

30 Compartimentos

Rueda de alta resistencia
Fabricada de poliamida
Dimensiones: 29 x 57 x 33 cm
Straps for hands and shoulder
High resistance wheel
Dimensions: 29 x 57 x 33 cm



Correas de mano de gran resistencia.

MHCR-1 AE18012

EMPAQUE	PZAS.	PESO	GARANTÍA
Caballote	6	2.4 Kg	6 meses

Tipo triangular

Triangular tool bag

17 Compartimentos

Fabricada de poliamida
Dimensiones: 37 X 23 x 20 cm
High-resistance carrying straps
Dimensions: 37 X 23 x 20 cm



Correas de mano de gran resistencia.

MH-17 AE18010

EMPAQUE	PZAS.	PESO	GARANTÍA
Caballote	24	0.6 Kg	6 meses

Taladros Inalámbricos Profesionales y Brocas

TODO EL PODER QUE NECESITAS PARA TU TRABAJO SIN CABLES

MIKEL'S

Consulta página 91 / 110

mikels.com.mx | @mikels tools

desde 1960

Diablos Plegables

/ FOLDING HAND CRAFT

60 kgs



DP-60 AE06024 Incluye: 1 bungee

EMPAQUE	PZAS.	PESO	GARANTÍA
Caja Color	5	3.1 kg	6 meses

90 kgs



DP-90 AE06025 Incluye: 1 bungee

EMPAQUE	PZAS.	PESO	GARANTÍA
Caja Color	5	4.1 kg	6 meses

Carpas para Jardín / GAZEBO

3 X 3 mts



CPJ-330 AE20001 Incluye: Bolsa de almacenaje y tela con protección UV

EMPAQUE	PZAS.	PESO	GARANTÍA
Caja	1	20.1 kg	1 año

3 X 4.5 mts



CPJ-345 AE20002 Incluye: Bolsa de almacenaje y tela con protección UV

EMPAQUE	PZAS.	PESO	GARANTÍA
Caja	1	28.5 kg	1 año

Estantes para Almacenaje / STORAGE RACKS

Metálico

Metalic
48 X 18"
5 repisas
500 kgs



EMA-4824 AE18008

EMPAQUE	PZAS.	PESO	GARANTÍA
Caja	1	56.5 kg	1 año

Metálico industrial

Metalic
77 X 24"
4 Repisas
2500 kgs



EMI-7724 AE18009

EMPAQUE	PZAS.	PESO	GARANTÍA
Caja	1	86 kg	1 año

Eslingas Planas ojo a ojo / EYE YO EYE FLAT SLINGS

Factor de seguridad 4:1

4 Toneladas 4 t

4 mts

S2-4M2	AE13007		
EMPAQUE	PZAS.	PESO	GARANTÍA
Granel	6	0.9 kg	6 meses

8 mts

S2-8M2	AE13009		
EMPAQUE	PZAS.	PESO	GARANTÍA
Granel	4	1.6 kg	6 meses

6 mts

S2-6M2	AE13008		
EMPAQUE	PZAS.	PESO	GARANTÍA
Granel	6	1.2 kg	6 meses

10 mts

S2-10M2	AE13006		
EMPAQUE	PZAS.	PESO	GARANTÍA
Granel	7	2 kg	6 meses



Ancho 2"
Ojo Reforzado

Factor de seguridad 4:1

6 Toneladas 6 t

4 mts

S3-4M3	AE13011		
EMPAQUE	PZAS.	PESO	GARANTÍA
Granel	6	1.45 kg	6 meses

8 mts

S3-8M3	AE13013		
EMPAQUE	PZAS.	PESO	GARANTÍA
Granel	4	2.69 kg	6 meses

6 mts

S3-6M3	AE13012		
EMPAQUE	PZAS.	PESO	GARANTÍA
Granel	6	2 kg	6 meses

10 mts

S3-10M3	AE13010		
EMPAQUE	PZAS.	PESO	GARANTÍA
Granel	4	3.38 kg	6 meses



Ancho 3"
Ojo Reforzado

Factor de seguridad 4:1

8 Toneladas 8 t

4 mts

S4-4M4	AE13015		
EMPAQUE	PZAS.	PESO	GARANTÍA
Granel	6	1.7 kg	6 meses

8 mts

S4-8M4	AE13017		
EMPAQUE	PZAS.	PESO	GARANTÍA
Granel	4	3.3 kg	6 meses

6 mts

S4-6M4	AE13016		
EMPAQUE	PZAS.	PESO	GARANTÍA
Granel	6	2.5 kg	6 meses

10 mts

S4-10M4	AE13014		
EMPAQUE	PZAS.	PESO	GARANTÍA
Granel	4	4.2 kg	6 meses



Ancho 4"
Ojo Reforzado

Factor de seguridad 4:1

**1 ton
1"
1 mt**



S1-1M1	AE13018		
EMPAQUE	PZAS.	PESO	GARANTÍA
Granel	6/48	0.25 kg	6 meses

ANCHO	KGS VERTICAL					
		KG CON TENSION	KG EN CANASTA 90°	KG EN CANASTA 60°	KG EN CANASTA 45°	KG EN CANASTA 30°
1"	1000	800	2000	1600	1400	1000
2"	2,000	1,600	4,000	3,400	2,800	2,000
3"	3,000	2,400	6,000	5,100	4,200	3,000
4"	4,000	3,200	8,000	6,800	5,600	4,000

desde 1960

Malacates / WIRE PULLERS

Tirford cable de acero incluido

Tirfor, steel cable included

1200 kgs en arrastre

800 kgs en vertical

Cable: Ø=8mm x 20 mts



MCAT-1200 AE13003

EMPAQUE	PZAS.	PESO	GARANTÍA
Caja Color	1	14.8 Kg	6 meses

Caja Color 1 14.8 Kg 6 meses

2400 kgs en arrastre

1600 kgs en vertical

Cable: Ø=11mm x 20 mts



MCAT-2400 AE13004

EMPAQUE	PZAS.	PESO	GARANTÍA
Caja Color	1	27 Kg	6 meses

Caja Color 1 27 Kg 6 meses

4000 kgs en arrastre

3200 kgs en vertical

Cable: Ø=16mm x 20 mts



MCAT-4000 AE13005

EMPAQUE	PZAS.	PESO	GARANTÍA
Caja Color	1	56.8 Kg	6 meses

Caja Color 1 56.8 Kg 6 meses

Tensores, reforzados para trabajos pesados

Heavy-duty tow ratchet

2 ton

Cable 2.2 mts



HP-2 AE13001

EMPAQUE	PZAS.	PESO	GARANTÍA
Caja Color	5	2.2 Kg	6 meses

Caja Color 5 2.2 Kg 6 meses

4 ton

Cable 3 mts



HP-4 AE13002

EMPAQUE	PZAS.	PESO	GARANTÍA
Caja Color	4	2.35 Kg	6 meses

Caja Color 4 2.35 Kg 6 meses

Tornillos de banco / BENCH VISES

Hierro Gris

Iron



3.5"

TBA-3.5 AE25001

Apertura de mordaza: 3 1/2"
Ancho de Mordaza: 3 1/2"

EMPAQUE	PZAS.	PESO	GARANTÍA
Caja	1	4.9 Kg	1 año

Caja 1 4.9 Kg 1 año

4"

TBA-4 AE25002

Apertura de mordaza: 4 1/4"
Ancho de Mordaza: 4"

EMPAQUE	PZAS.	PESO	GARANTÍA
Caja	1	6.6 Kg	1 año

Caja 1 6.6 Kg 1 año

Acero

Steel



4"

TBH-4 AE25003

Apertura de mordaza: 3 1/2"
Ancho de Mordaza: 4"

EMPAQUE	PZAS.	PESO	GARANTÍA
Caja	1	9.5 Kg	1 año

Caja 1 9.5 Kg 1 año

5"

TBH-5 AE25004

Apertura de mordaza: 5"
Ancho de Mordaza: 5"

EMPAQUE	PZAS.	PESO	GARANTÍA
Caja	1	13.3 Kg	1 año

Caja 1 13.3 Kg 1 año

6"

TBH-6 AE25005

Apertura de mordaza: 5 1/2"
Ancho de Mordaza: 6"

EMPAQUE	PZAS.	PESO	GARANTÍA
Caja	1	19.3 Kg	1 año

Caja 1 19.3 Kg 1 año

8"

TBH-8 AE25006

Apertura de mordaza: 8"
Ancho de Mordaza: 8"

EMPAQUE	PZAS.	PESO	GARANTÍA
Caja	1	25 Kg	1 año

Caja 1 25 Kg 1 año

Guantes para trabajo / PAINTING EQUIPMENT

Algodón con puntos de PVC
Cotton with PVC dots



GPVC-2 AE06043

EMPAQUE	PZAS.	PESO	GARANTÍA
Caballete	80	0.1 kg	6 meses

Carnaza con loneta
Split cowhide palm and canvas



GCL-2 AE06027

EMPAQUE	PZAS.	PESO	GARANTÍA
Caballete	60	0.1 kg	6 meses

Nitrilo con forro de algodón
Nitrile dipped cotton gloves



GNFA-2 AE06042

EMPAQUE	PZAS.	PESO	GARANTÍA
Caballete	60/120	0.1 kg	6 meses

Nylon con espuma de nitrilo
Nitrile dipped nylon gloves



GEN-2S AE06031 **Chicos**

EMPAQUE	PZAS.	PESO	GARANTÍA
Caballete	12/144	0.05 kg	6 meses

GEN-2M AE06030 **Medianos**

EMPAQUE	PZAS.	PESO	GARANTÍA
Caballete	12/144	0.05 kg	6 meses

GEN-2G AE06029 **Grandes**

EMPAQUE	PZAS.	PESO	GARANTÍA
Caballete	12/144	0.05 kg	6 meses

Para mecánico semi pro
Mechanic's semi pro gloves



Medianos

GMSP-2M AE06039

EMPAQUE	PZAS.	PESO	GARANTÍA
Caballete	12/48	0.1 kg	6 meses

Grandes

GMSP-2G AE06038

EMPAQUE	PZAS.	PESO	GARANTÍA
Caballete	12/48	0.1 kg	6 meses

Para mecánico máximo agarre
Mechanic gloves / Maximun grip



Medianos

GMMA-2M AE06035

EMPAQUE	PZAS.	PESO	GARANTÍA
Caballete	12/48	0.1 kg	6 meses

Grandes

GMMA-2G AE06034

EMPAQUE	PZAS.	PESO	GARANTÍA
Caballete	12/48	0.1 kg	6 meses

Profesionales para mecánico acolchonados
Professional mechanic gloves



Medianos

GMP-2 AE06036

EMPAQUE	PZAS.	PESO	GARANTÍA
Caballete	12/48	0.1 kg	6 meses

Grandes

GMP-2G AE06037

EMPAQUE	PZAS.	PESO	GARANTÍA
Caballete	12/48	0.1 kg	6 meses

Para mecánico piel sintética
Mechanic gloves



Medianos

GM-2 AE06032

EMPAQUE	PZAS.	PESO	GARANTÍA
Caballete	12/48	0.1 kg	6 meses

Grandes

GM-2G AE06033

EMPAQUE	PZAS.	PESO	GARANTÍA
Caballete	12/48	0.1 kg	6 meses

Para mecánico de lujo
Deluxe mechanic gloves



Medianos

GMX-2M AE06041

EMPAQUE	PZAS.	PESO	GARANTÍA
Caballete	12/48	0.1 kg	6 meses

Grandes

GMX-2G AE06040

EMPAQUE	PZAS.	PESO	GARANTÍA
Caballete	12/48	0.1 kg	6 meses



LÍNEA

SEGURIDAD INDUSTRIAL

TITAN
Work Stronger
by MICKELS



Guantes de seguridad industrial / INDUSTRIAL SAFETY GLOVES

Guantes de Nylon calibre 13

Resistente a la abrasión totalmente cubierto con una capa de nitrilo azul y palma cubierta de nitrilo negro.

CHICOS
EPPG-1C GF06021

MEDIANOS
EPPG-1M GF06047

GRANDES
EPPG-1GR GF06048



EMPAQUE	PZAS.	PESO	GARANTÍA
Caballote	12/120	0.1 Kg.	2 meses

Guantes de HPPE de alta visibilidad

Resistente al corte sumergido totalmente en nitrilo azul. Palma recubierta de nitrilo negro.

CHICOS
EPPG-2C GF06022

MEDIANOS
EPPG-2M GF06049

GRANDES
EPPG-2GR GF06050



EMPAQUE	PZAS.	PESO	GARANTÍA
Caballote	12/120	0.1 Kg.	2 meses

Guantes de Nylon

Palma recubierta de Poliuretano (PU) Color gris resistente a la abrasión.

EXTRA CHICOS
EPPG-3EC GF06071

CHICOS
EPPG-3C GF06023

MEDIANOS
EPPG-3M GF06051

GRANDES
EPPG-3GR GF06052



EMPAQUE	PZAS.	PESO	GARANTÍA
Caballote	12/120	0.1 Kg.	2 meses

Guantes resistente al corte con palma recubierta de carnaza

CHICOS
EPPG-4C GF06024

MEDIANOS
EPPG-4M GF06053

GRANDES
EPPG-4GR GF06054



EMPAQUE	PZAS.	PESO	GARANTÍA
Caballote	12/120	0.1 Kg.	2 meses

Guantes de alta visibilidad

Resiste a la abrasión y al corte

CHICOS
EPPG-5C GF06025

MEDIANOS
EPPG-5M GF06055

GRANDES
EPPG-5GR GF06056



EMPAQUE	PZAS.	PESO	GARANTÍA
Caballote	12/120	0.1 Kg.	2 meses

Guantes de Nitrilo con resistencia al corte

CHICOS
EPPG-7C GF06080

MEDIANOS
EPPG-7M GF06081

GRANDES
EPPG-7GR GF06082



EMPAQUE	PZAS.	PESO	GARANTÍA
Caballote	12/120	0.1 Kg.	2 meses

Guantes de Polietileno de alto desempeño

Resistente al corte y desgarrar

CHICOS
EPPG-8C GF06028

MEDIANOS
EPPG-8M GF06057

GRANDES
EPPG-8GR GF06058



EMPAQUE	PZAS.	PESO	GARANTÍA
Caballote	12/120	0.1 Kg.	2 meses

Guantes de nitrilo resistentes a la abrasión

CHICOS
EPPG-9C GF06029

MEDIANOS
EPPG-9M GF06059

GRANDES
EPPG-9GR GF06060



EMPAQUE	PZAS.	PESO	GARANTÍA
Caballote	12/120	0.1 Kg.	2 meses

mikels.com.mx | f | @mikels tools

Guantes de seguridad industrial / INDUSTRIAL SAFETY GLOVES

Guantes resistentes al desgarre

CHICOS
EPPG-11C GF06030

MEDIANOS
EPPG-11M GF06061

GRANDES
EPPG-11GR GF06062



EMPAQUE	PZAS.	PESO	GARANTÍA
Caballote	12/120	0.1 Kg.	2 meses

Guantes de nylon con recubrimiento de nitrilo liso

CHICOS
EPPG-13C GF06031

MEDIANOS
EPPG-13M GF06063

GRANDES
EPPG-13GR GF06064



EMPAQUE	PZAS.	PESO	GARANTÍA
Caballote	12/120	0.1 Kg.	2 meses

Guantes de nitrilo con puño de seguridad

CHICOS
EPPG-14C GF06021

MEDIANOS
EPPG-14M GF06065

GRANDES
EPPG-14GR GF06066



EMPAQUE	PZAS.	PESO	GARANTÍA
Caballote	12/120	0.1 Kg.	2 meses

Guantes de nitrilo con puño de seguridad abierto

CHICOS
EPPG-15C GF06032

MEDIANOS
EPPG-15M GF06067

GRANDES
EPPG-15GR GF06068



EMPAQUE	PZAS.	PESO	GARANTÍA
Caballote	12/120	0.1 Kg.	2 meses

Guantes de Kevlar con resistencia al corte

CHICOS
EPPG-20C GF06084

MEDIANOS
EPPG-20M GF06085

GRANDES
EPPG-20GR GF06086



EMPAQUE	PZAS.	PESO	GARANTÍA
Caballote	12/120	0.1 Kg.	2 meses

Guantes de látex

Resiste a la abrasión y desgarre

CHICOS
EPPG-21C GF06087

MEDIANOS
EPPG-21M GF06088

GRANDES
EPPG-21GR GF06089



EMPAQUE	PZAS.	PESO	GARANTÍA
Caballote	12/120	0.1 Kg.	2 meses

Lentes de seguridad Safety Glasses

Transparente

NEW



POLICARBONATO

Para aplicaciones en interiores y exteriores donde el deslumbramiento no cause molestias

EPPL-1T GT28001



EMPAQUE	PZAS.	PESO	GARANTÍA
Bolsa	12/24	2.2 Kg	6 meses

Ambar

NEW



POLICARBONATO

Para contrastar en aplicaciones de baja iluminación

EPPL-1A GT28003



EMPAQUE	PZAS.	PESO	GARANTÍA
Bolsa	12/24	2.2 Kg	6 meses

Negro

NEW



POLICARBONATO

Permiten que los ojos se adapten fácilmente en interior y exterior

EPPL-1N GT28002



EMPAQUE	PZAS.	PESO	GARANTÍA
Bolsa	12/24	2.2 Kg	6 meses

Guantes de seguridad industrial / INDUSTRIAL SAFETY GLOVES

Guantes de nylon y lycra con recubrimiento de nitrilo en la palma

Resiste a la abrasión



CHICOS **EPPG-22C** GF06090
MEDIANOS **EPPG-22M** GF06091
GRANDES **EPPG-22GR** GF06092

EMPAQUE	PZAS.	PESO	GARANTÍA
Caballote	12/120	0.1 Kg.	2 meses

Guantes de nylon con recubrimiento de nitrilo en la palma

Resiste a la abrasión



CHICOS **EPPG-23C** GF06093
MEDIANOS **EPPG-23M** GF06094
GRANDES **EPPG-23GR** GF06095

EMPAQUE	PZAS.	PESO	GARANTÍA
Caballote	12/120	0.1 Kg.	2 meses

Guantes de nylon con recubrimiento de nitrilo esponjoso en la palma

Resiste a la abrasión



CHICOS **EPPG-24C** GF06096
MEDIANOS **EPPG-24M** GF06097
GRANDES **EPPG-24GR** GF06098

EMPAQUE	PZAS.	PESO	GARANTÍA
Caballote	12/120	0.1 Kg.	2 meses

Overol desechable polipropileno 25 grs



GRANDE **EPPD-1G** GF06123
EXTRA GRANDE **EPPD-1XL** GF06124

EMPAQUE	PZAS.	PESO	GARANTÍA
Caballote	1/25	0.1 Kg	2 meses

Overol desechable polipropileno 60grs



GRANDE **EPPD-2G** GF06121
EXTRA GRANDE **EPPD-2XL** GF06122

EMPAQUE	PZAS.	PESO	GARANTÍA
Caballote	1/25	0.2 Kg	2 meses

Guantes de Nitrilo Desechables



CHICO **EPPG-25GC** GF06125
MEDIANO **EPPG-25GM** GF06125
GRANDE **EPPG-25GG** GF06125



EMPAQUE	PZAS.	PESO	GARANTÍA
Caja Color	1/100	1 Kg	N/A

Normativa EN 388:2003

Guantes para protección contra riesgos mecánicos

Esta norma establece los criterios para guantes de protección contra acciones físicas y mecánicas (abrasión, corte por cuchilla, desgarre y perforación).

El pictograma Riesgos Mecánicos se compone de un código de 4 dígitos que determinan el nivel de protección, cada uno corresponde a la capacidad de protección para un determinado riesgo.

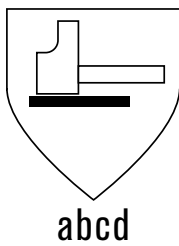

- a. Resistencia a la abrasión.**
Según el número de ciclos necesarios para desgastar completamente una muestra de guante.
- b. Resistencia al corte.**
Según el número de ciclos necesarios para cortar completamente una muestra de guante, a una velocidad constante.
- c. Resistencia al desgarre.**
Según la fuerza necesaria para desgarrar una muestra de guante.
- d. Resistencia a la perforación.**
Según la fuerza necesaria para perforar una muestra de guante con un punzón normalizado.

Niveles o capacidad de protección donde "0" es siempre el nivel más bajo.

Prueba	Nivel de Protección					
	0	1	2	3	4	5
a. Resistencia a la abrasión (ciclos)	<100	100	500	2000	8000	
b. Resistencia al corte por cuchilla (factor)	<1.2	1.2	2.5	5	10	20
c. Resistencia al desgarre (Newton)	<10	10	25	50	75	
d. Resistencia a la perforación (newton)	<20	20	60	100	150	

Ejemplo:



Se interpreta

- a Resistencia a la abrasión** 4 alto
- b Resistencia al corte** 1 bajo
- c Resistencia al desgarre** 3 Medio – alto
- d Resistencia a la perforación** 1 Bajo



LÍNEA

INDUSTRIAL



Dobladoras para tubo / PIPE BENDERS

Hidráulica

Hidraulic
12 ton



Incluye

- 6 dados de medidas / 6 sockets sizes: 1/2", 3/4", 1", 1 1/4", 1 1/2" y 2"
- Rodillos ajustables a medidas / Adjustable rollers: 8 1/2", 11", 14", 16 1/2", 19 1/4" y 22"

DTA-12 AF30001

EMPAQUE	PZAS.	PESO	GARANTÍA
Caja	1	32 kg	1 año

Hidráulica

Hidraulic
16 ton



Incluye

- 8 dados de medias / 8 sockets sizes: 1/2", 3/4", 1", 1 1/2", 2", 2 1/2" y 3"
- Rodillos ajustables a medidas / Adjustable rollers: 8 9/16", 11 9/16", 14 7/16", 17 1/4", 20 1/8" y 23 1/8"

DTA-16 AF30002

EMPAQUE	PZAS.	PESO	GARANTÍA
Caja	1	64 kg	1 año

Neumática

Pneumatic
12 ton



Incluye

- 6 dados de medidas / 6 sockets sizes: 1/2", 3/4", 1", 1 1/4", 1 1/2" y 2"
- Rodillos ajustables a medidas / Adjustable rollers: 8 1/2", 11", 14", 16 1/2", 19 1/4" y 22"

DTN-12 AF30005

EMPAQUE	PZAS.	PESO	GARANTÍA
Caja	1	45.5 kg	1 año

Neumática

Pneumatic
16 ton



Incluye

- 8 dados de medias / 8 sockets sizes: 1/2", 3/4", 1", 1 1/2", 2", 2 1/2" y 3"
- Rodillos ajustables a medidas / Adjustable rollers: 8 9/16", 11 9/16", 14 7/16", 17 1/4", 20 1/8" y 23 1/8"

DTN-16 AF30006

EMPAQUE	PZAS.	PESO	GARANTÍA
Caja	1	69 kg	1 año

Horizontal Hidráulica

Hydraulic
12 ton

Incluye dados de:

- 13mm (1/2")
- 19mm (3/4")
- 25mm (1/2")
- 31mm (1 1/4")
- 37mm (1 1/2")
- 50mm (2")



DTAH-12 AF30003

EMPAQUE	PZAS.	PESO	GARANTÍA
Caja	1	53 kg	1 año

Horizontal Hidráulica

Hydraulic
15 ton

Incluye dados de:

- 13 mm (1/2")
- 9 mm (3/4")
- 25 mm (1/2")
- 31 mm (1 1/4")
- 37 mm (1 1/2")
- 50 mm (2")
- 64 mm (2 1/2")
- 75 mm (3")



DTAH-15 AF30004

EMPAQUE	PZAS.	PESO	GARANTÍA
Caja	1	109 kg	1 año

Gatos de uña / TOE JACKS

5 ton

- Altura mínima de uña: 25 mm
- Altura máxima de uña: 230 mm
- Altura mínima y máxima de la cabeza: 368 - 573 mm
- Minimum toe height: 25 mm
- Maximum toe height: 230 mm
- Heads minimum and maximum height: 368 - 573 mm
- Minimum and maximum head height 368 - 573 mm



GU-5 AF17005

EMPAQUE	PZAS.	PESO	GARANTÍA
Caja	1	25 kg	1 año

10 ton

- Altura mínima de uña: 30 mm
- Altura máxima de uña: 250 mm
- Altura mínima y máxima de la cabeza: 420 - 650 mm
- Minimum toe height: 30 mm
- Maximum toe height: 250 mm
- Heads minimum and maximum height: 420 - 650 mm
- Minimum and maximum head height 420 - 650 mm



GU-10 AF17003

EMPAQUE	PZAS.	PESO	GARANTÍA
Caja	1	35 kg	1 año

25 ton

- Altura mínima de uña: 58 mm
- Altura máxima de uña: 273 mm
- Altura mínima y máxima de la cabeza: 505 - 720 mm
- Minimum toe height: 58 mm
- Maximum toe height: 273 mm
- Heads minimum and maximum height: 505 - 720 mm
- Minimum and maximum head height 505 - 720 mm



GU-25 AF17004

EMPAQUE	PZAS.	PESO	GARANTÍA
Caja	1	102 kg	1 año

Compacto

Compact
5 ton

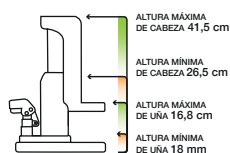

GHUC-5 AF17029

EMPAQUE	PZAS.	PESO	GARANTÍA
Caja de Madera	1	20.7 Kg	1 año

Compacto

Compact
10 ton



GHUC-10 AF17030

EMPAQUE	PZAS.	PESO	GARANTÍA
Caja de Madera	1	31 kg	1 año

mikels.com.mx | @mikels tools

Montacargas Hidráulicos / HYDRAULIC FORK LIFTS

desde 1960

Manual

Manual
1 ton

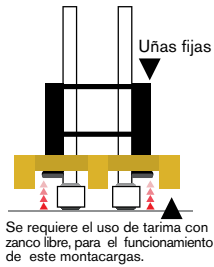

Se requiere el uso de tarima con zanco libre, para el funcionamiento de este montacargas.

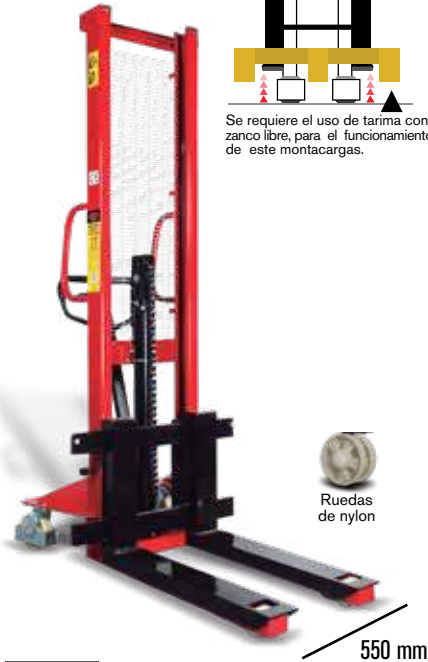

MH-1000	AF01001				
EMPAQUE	PZAS.	PESO	GARANTÍA		
Atado	1	250 kg	1 año		

Manual

Manual
1 ton

3 mts de elevación



Ruedas de nylon

MH-1030	AF01027				
EMPAQUE	PZAS.	PESO	GARANTÍA		
Atado	1	320 kg	1 año		

Ancho Manual

Wide
1 ton

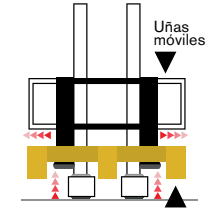

Se requiere el uso de tarima con zanco libre, para el funcionamiento de este montacargas.



MHA-1000	AF01002				
EMPAQUE	PZAS.	PESO	GARANTÍA		
Atado	1	316 kg	1 año		

Extra Ancho Manual

Extra Wide
1 ton

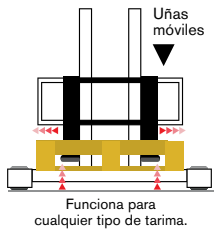

Funciona para cualquier tipo de tarima.



MHAA-1000	AF01003				
EMPAQUE	PZAS.	PESO	GARANTÍA		
Atado	1	336 kg	1 año		

Montacargas Semi-eléctrico

Semi-electric Fork Lift
1 ton

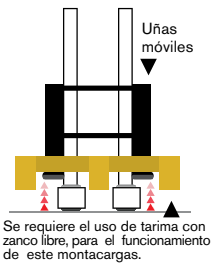

Se requiere el uso de tarima con zanco libre, para el funcionamiento de este montacargas.



ME-1000	AF15001				
EMPAQUE	PZAS.	PESO	GARANTÍA		
Atado	1	425 kg	1 año		

Montacargas Eléctrico de Escalón

Electric Fork Lift
2 ton

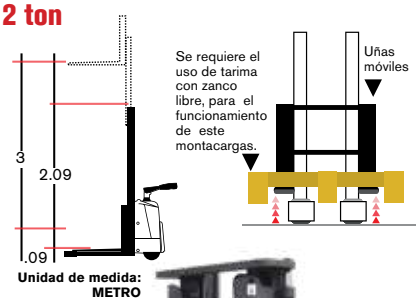

ME-2000	AF15002				
EMPAQUE	PZAS.	PESO	GARANTÍA		
Atado	1	750 kg	1 año		

Montacargas Hidráulicos / HYDRAULIC FORK LIFTS

Traspaleta Eléctrica

Electric pallet truck

2 ton

- Motor de Inducción alimentado por una batería recargable.
- Transmisión de engranes que facilita el desplazamiento.
- Ahorro en trabajo, alta eficiencia y estabilidad en la operación.

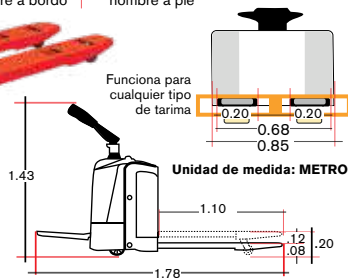

TEMK-2000	AF01024			
EMPAQUE	PZAS.	PESO	GARANTÍA	
Atado	1	100 kg	1 año	

Patín hidráulico traspaleta eléctrica

Electric pallet truck

1.5 ton



TEMK-1500-ECO	AF01028			
EMPAQUE	PZAS.	PESO	GARANTÍA	
Granel	1	150 Kg	1 año	

Traspaleta Eléctrica batería Li-On

Electric pallet

1.5 ton



3 Horas de carga
Tiempo de carga

6 Horas de trabajo
Tiempo de trabajo

2 veces Mayor tiempo de vida
Carga más rápida

NUEVA GENERACIÓN
BATERÍA Li-On

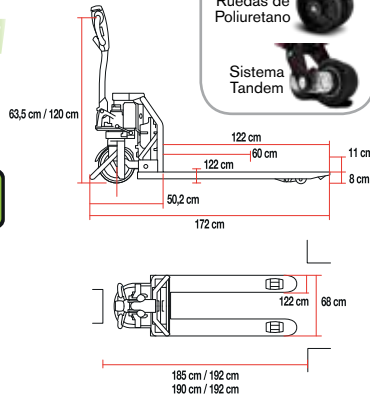

TEMK-1500-LI	AF0126			
EMPAQUE	PZAS.	PESO	GARANTÍA	
Atado	1	140 kg	1 año	

Batería Li-On para TEMK-1500-LI

Li-On Battery



3 Horas de carga
Tiempo de carga

6 Horas de trabajo
Tiempo de trabajo

2 veces Mayor tiempo de vida
Carga más rápida

NUEVA GENERACIÓN
BATERÍA Li-On

BTEMK-1500-LI	AF98003			
EMPAQUE	PZAS.	PESO	GARANTÍA	
Caja	1/2	10 kg	1 año	

MODELO / MODEL	MH - 1000	MH - 1030	MHA - 1000	MHAA - 1000	ME - 1000	ME - 2000	TEMK-2000	TEMK-1500-ECO	TEMK-1500-LI
Capacidad / Capacity	1	1	1	1	1	2	2	1.5	1.5
Altura máxima de elevación / Maximum lift height	1600	3000	1600	1600	3000	3000	120	80	80
Altura mínima de uñas / Fork height, lowered	90	90	90	70	90	90	80	190	190
Altura Total / Overall height	2085	2085	2085	2085	2090	22090	1430	1200	1200
Largo de uñas / Fork length	800	800	1060	1060	1070	1070	1780	1200	1200
Ancho de uñas / Fork width	100	100	100	100	170	170	685	680	680
Largo de soportes / Leg length	860	860	860	1105	925	920	N/A	1950	1850
Ancho de soportes / Leg width	550	550	930	1450	722	100	N/A	680	680
Distancia entre uñas / Inner distance between forks	950	950	950	950	620	675	685	640	640
Diámetro de ruedas traseras / Diameter of rear wheels	147	147	147	145	180	150	N/A	190	190
Diámetro de rueda de soporte / Diameter of leg's wheel	83	83	83	79	79	80	N/A	80	80
Velocidad de elevación con carga / sin carga	25 mm ciclo de bombeo	25 mm ciclo de bombeo	25 mm ciclo de bombeo	25 mm ciclo de bombeo	0.08 / 0.1	0.08 / 0.1	N/A	N/A	N/A
Velocidad de descenso con carga / sin carga / Lowering speed laden/unladen	Manual	Manual	Manual	Manual	0.15 / 0.12	0.15 / 0.12	N/A	N/A	N/A
Diámetro de vuelta / Turning radius	1235	1235	1235	1200	1340	1730	1500	1500	1450
Capacidad de la batería / Battery capacity	N/A	N/A	N/A	N/A	200	240	240	20	20
Voltaje de la batería / Battery voltaje	N/A	N/A	N/A	N/A	12	24	24	48	24
Potencia del motor de elevación / Power of the lifting motor	N/A	N/A	N/A	N/A	1.6	3	N/A	N/A	N/A

IMPORTANTE

Nuestros modelos de montacargas incluyen:

- Protección y/o rejilla para evitar accidentes en el descenso.
- Agarraderas soldadas para facilitar la maniobrabilidad. (Excepto ME-2000)
- Pedal para levantar la carga hidráulicamente. (Excepto Eléctricos)
- Sistema de bloqueo en ambas ruedas para evitar movimientos no deseados.
- Diseño compacto con sólida construcción de acero.
- Brazos de soporte y mástil para una flexión mínima, elevación segura y larga duración.
- Sistemas de dirección manual simples y fáciles, equipados con freno de estacionamiento.
- Control suave de elevación y descenso para obtener mayor precisión.
- Ahorro, regeneración, seguridad y eficiencia de energía.
- Se encuentran disponibles diseños especiales de acuerdo con los requisitos del cliente.

Patines Hidráulicos / Traspaletas / PALLET TRUCKS

desde 1960

Ruedas de nylon sistema sencillo

Nylon wheels- single system

2.5 ton

Para todo tipo de pisos



TMK-2.5N AF01015

EMPAQUE	PZAS.	PESO	GARANTÍA
Atado	1	61 kg	1 año

Ruedas de nylon

Sistema sencillo

Ruedas de nylon sistema tándem

Nylon wheels- tandem system

2.5 ton

Para todo tipo de pisos



TMK-2.5NT AF01016

EMPAQUE	PZAS.	PESO	GARANTÍA
Atado	1	63 kg	1 año

Ruedas de nylon

Sistema Tandem

Ruedas de poliuretano sistema tándem

PU wheels tandem system

2.5 ton

Para pisos delicados



TMK-2.5 AF01014

EMPAQUE	PZAS.	PESO	GARANTÍA
Atado	1	64 kg	1 año

Ruedas de Poliuretano

Sistema Tandem

Ruedas de poliuretano sistema tándem

PU wheels tandem system

3 ton

Para pisos delicados



TMK-3 AF01017

EMPAQUE	PZAS.	PESO	GARANTÍA
Atado	1	83 kg	1 año

Ruedas de Poliuretano

Sistema Tandem

Ruedas de poliuretano

PU wheels

1.5 ton

Extrabaja

Para todo tipo de pisos



TMK-1.5 AF01011

EMPAQUE	PZAS.	PESO	GARANTÍA
Atado	1	68 kg	1 año

Ruedas de Acero

Sistema Tandem

Ruedas de nylon

Nylon wheels

1.5 ton

Extrabaja

4 way

Para todo tipo de pisos

TMK-1.54WEB AF01013

EMPAQUE	PZAS.	PESO	GARANTÍA
Atado	1	101 kg	1 año

Ruedas de nylon

Sistema Tandem



Altura mínima 52mm

Fácil acceso Por cualquier lado de la tarima

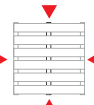

Ruedas de Nylon

Nylon wheels

1.5 ton

4 way

Distancia entre uñas de 820mm



TMK-1.54W AF01012

EMPAQUE	PZAS.	PESO	GARANTÍA
Atado	1	98 kg	1 año

Ruedas de nylon

Sistema sencillo

Fácil acceso Por cualquier lado de la tarima

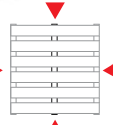

Ruedas de Poliuretano

Pu wheels

2 ton con

báscula

Báscula electrónica con resolución de 1 Kg

TB-2000 AF01010

EMPAQUE	PZAS.	PESO	GARANTÍA
Atado	1	130 kg	1 año

Ruedas de Poliuretano

Sistema Tandem



Sólida palanca de acero con seguro de liberación



Patines Hidráulicos / Traspaletas / PALLET TRUCKS

Ruedas de poliuretano

PU wheels

1.5 ton

Telescópica

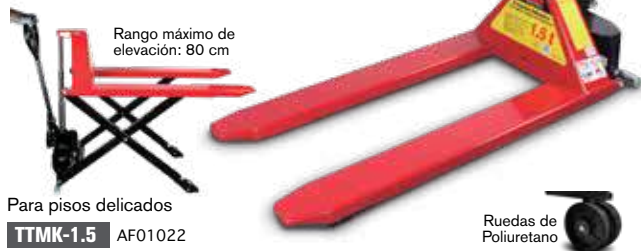

Rango máximo de elevación: 80 cm

Para pisos delicados

TTMK-1.5 AF01022

EMPAQUE	PZAS.	PESO	GARANTÍA
Atado	1	115 kg	1 año

Ruedas de Poliuretano

Ruedas de poliuretano tándem tipo europeo

Pu tandem wheels- european type

2.5 ton

Uñas angostas y cortas tipo europeo

Narrow and short fork european type



Para pisos delicados

TMKE-2.5 AF01021

EMPAQUE	PZAS.	PESO	GARANTÍA
Atado	1	65 kg	1 año

Ruedas de Poliuretano

Sistema Tandem

Ruedas de nylon sistema tándem

Nylon wheels

3 ton



TMK-3N AF01018

EMPAQUE	PZAS.	PESO	GARANTÍA
Atado	1	81 kg	1 año

Ruedas de nylon

Sistema Tandem

Ruedas de nylon sistema tándem

Nylon wheels

5 ton



TMK-5 AF01020

EMPAQUE	PZAS.	PESO	GARANTÍA
Atado	1	111 kg	1 año

Ruedas de nylon

Sistema Tandem

Ruedas de nylon uñas extra largas sistema tándem

Nylon wheels extra long forks

3 ton

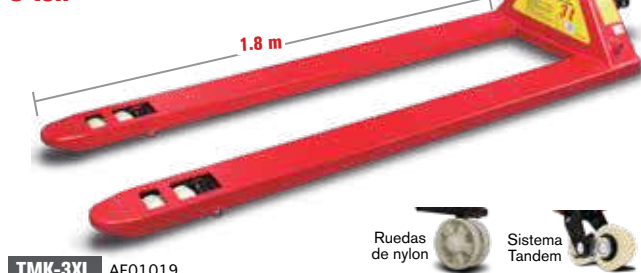

1.8 m

TMK-3XL AF01019

EMPAQUE	PZAS.	PESO	GARANTÍA
Atado	1	144 kg	1 año

Ruedas de nylon

Sistema Tandem

Ruedas de nylon

Nylon wheels

2 ton

TIMER



TTN-2 BF01022

EMPAQUE	PZAS.	PESO	GARANTÍA
Atado	1	55 kg	1 año

Ruedas de nylon

Sistema sencillo

MODELO / MODEL		TMK-2.5N	TMK-2.5NT	TMK-2.5	TMKE-2.5	TMK-3	TMK-3N	TMK-5	TMK-1.54W	TMK-1.54WEB	TMK-1.5	TTMK-1.5	TMK-3XL	TB-2000	TTN-2
Capacidad / Capacity	ton	2.5	2.5	2.5	2.5	3	3	5	1.5	1.5	1.5	1.5	3	2	2
Altura total de elevación / Total height of elevation	mm	200	200	200	200	195	195	195	200	196	142	800	195	175	190
Altura mínima de uñas / Forks' Minimum height	mm	85	85	85	85	75	75	77	85	52	52	85	75	85	75
Altura de estructura / Structure height	mm	422	422	422	422	422	422	422	422	422	399	432	422	539	390
Altura de manubrio / Handle height	mm	1224	1224	1224	1224	1222	1222	1222	1224	1224	1224	1224	1222	1220	1176
Ancho total de uñas / Overall fork width	mm	685	685	685	550	685	680	685	820	820	685	685	680	705	680
Distancia entre uñas / Distance Between forks	mm	365	365	365	230	365	365	365	510	510	510	365	365	405	380
Longitud de uñas / Fork length	mm	1220	1220	1220	1220	1220	1220	1220	1220	1220	1220	1150	1800	1150	1220
Longitud de sistema hidráulico / Length of hydraulic system	mm	300	300	300	300	300	300	300	300	300	300	300	300	418	470
Longitud Total / Overall Length		1520	1520	1520	1520	1520	1520	1520	1520	1520	1520	1520	2000	1568	1590
Diámetro de ruedas traseras / Diameter of rear wheel	mm	180	180	180	180	180	180	180	180	150	150	180	180	160	160
Diámetro de ruedas delanteras / Diameter of front wheel	mm	74	74	74	80	74	74	75	74	50	50	74	74	70	70

mikels.com.mx | @mikels tools

Gatos Mecánicos de Escalera / MECHANICAL JACKS

desde 1960

5 ton

- Altura mínima de uña: 40 mm
- Altura máxima de uña: 385 mm
- Altura mínima y máxima de la cabeza: 725-1075 mm
- Minimum toe height: 40 mm
- Maximum toe height: 385 mm
- Heads minimum and maximum height: 725 - 1075 mm
- Minimum and maximum head height 725 - 1075 mm



GME-5	AF17002		
EMPAQUE	PZAS.	PESO	GARANTÍA
Caja	1	33 kg	2 años

10 ton

- Altura mínima de uña: 40 mm
- Altura máxima de uña: 430 mm
- Altura mínima y máxima de la cabeza: 830-1220 mm
- Minimum toe height: 40 mm
- Maximum toe height: 430 mm
- Heads minimum and maximum height: 830 - 1220 mm
- Minimum and maximum head height 830 - 1220 mm



GME-10	AF17001		
EMPAQUE	PZAS.	PESO	GARANTÍA
Caja	1	52 kg	2 años

16 ton

- Altura mínima de uña: 43 mm
- Altura máxima de uña: 430 mm
- Altura mínima y máxima de la cabeza: 830-1220 mm
- Minimum toe height: 43 mm
- Maximum toe height: 430 mm
- Heads minimum and maximum height: 830 - 1220 mm
- Minimum and maximum head height 830 - 1220 mm



GME-16	AF17006		
EMPAQUE	PZAS.	PESO	GARANTÍA
Caja	1	70 Kg	1 año

Pistones Hidráulicos / LONG RAM CYLINDERS

2" x 8"



PC-1	AF01004		
EMPAQUE	PZAS.	PESO	GARANTÍA
Caja Color	1/2	7.9 kg	1 año

2 1/2" x 8"



PC-2	AF01005		
EMPAQUE	PZAS.	PESO	GARANTÍA
Caja Color	1/2	17 kg	1 año

3" x 8"



PC-3	AF01006		
EMPAQUE	PZAS.	PESO	GARANTÍA
Caja Color	1/2	23 kg	1 año

3 1/2" x 8"



PC-4	AF01007		
EMPAQUE	PZAS.	PESO	GARANTÍA
Caja Color	1/2	26.4 kg	1 año

4" x 8"



PC-5	AF01008		
EMPAQUE	PZAS.	PESO	GARANTÍA
Caja Color	1/2	36 kg	1 año

MODELO / MODEL	PC-1	PC-2	PC-3	PC-4	PC-5
Presión / Pressure	2500 PSI (175 kg/cm ²)				
Medida / Size	2"	2 1/2"	3"	3 1/2"	4"
Recorrido / Stroke	8"				
Extensión Mín. / Min. Extension	20-14"				
Extensión Máx. / Max. Extension	28-14"				
Diámetro Pistón / Cylinder Ø	1 1/16"		1 1/4"		
Diámetro Perno / Screw Ø	1"				
Diámetro Cuerpo / Body Ø	2"	2 1/2"	3"	3 1/2"	4"

Mesas Elevadoras / SCISSORS LIFT TABLES

500 kgs

Pedal de ascenso y descenso para fácil operación.

Dos ruedas giratorias para fácil maniobrabilidad.



SP-500	AF01009		
EMPAQUE	PZAS.	PESO	GARANTÍA
Caja	1	63.4 kg	1 año

1 ton

Pedal de ascenso y descenso para fácil operación.

Dos ruedas giratorias para fácil maniobrabilidad.



SP-1000	AF01023		
EMPAQUE	PZAS.	PESO	GARANTÍA
Caja	1	75 kg	1 año

Polipastos / CHAIN HOISTS

Polipastos manuales, cadena de 3m, factor de seguridad 4:1

Chains of 3m Safety factor 4:1

500 kgs

Columna de carga 1
Load chain 1



POLM-05	AF17011			
EMPAQUE	PZAS.	PESO	GARANTÍA	
Caja Color	1	9 kg	1 año	

1 ton

Columna de carga 1
Load chain 1



POLM-1	AF17012			
EMPAQUE	PZAS.	PESO	GARANTÍA	
Caja Color	1	9.16 kg	1 año	

2 ton

Columna de carga 2
Load chain 1



POLM-2	AF17014			
EMPAQUE	PZAS.	PESO	GARANTÍA	
Caja Color	1	12.5 kg	1 año	

3 ton

Columna de carga 2
Load chain 2



POLM-3	AF17015			
EMPAQUE	PZAS.	PESO	GARANTÍA	
Caja Color	1	22.5 kg	1 año	

5 ton

Columna de carga 2
Load chain 2



POLM-5	AF17016			
EMPAQUE	PZAS.	PESO	GARANTÍA	
Caja Color	1	34 kg	1 año	

10 ton

Columna de carga 4
Load chain 4



POLM-10	AF17013			
EMPAQUE	PZAS.	PESO	GARANTÍA	
Caja Color	1	68 kg	1 año	

Polipastos de palanca, cadena de 1.50 m, factor de seguridad 4:1

Lever hoist



1.5 ton

PDP-1.5 AF17007

EMPAQUE	PZAS.	PESO	GARANTÍA	
Caja Color	1	12 kg	1 año	

750kg

PDP-750 AF17010

EMPAQUE	PZAS.	PESO	GARANTÍA	
Caja Color	1	7.1 kg	1 año	

3 ton

PDP-3 AF17008

EMPAQUE	PZAS.	PESO	GARANTÍA	
Caja Color	1	19.1 kg	1 año	

1 ton

PDP-1 AF17006

EMPAQUE	PZAS.	PESO	GARANTÍA	
Caja Color	1	7.2 kg	1 año	

6 ton

PDP-6 AF17009

EMPAQUE	PZAS.	PESO	GARANTÍA	
Caja Color	1	28 kg	1 año	

Polipastos / CHAIN HOISTS

MANUAL / Manual

1 ton CADENA DE 6 mts



PM-16 AF17031

EMPAQUE	PZAS.	PESO	GARANTÍA
Caja Madera	1	13,6 kg	1 año

2 ton CADENA DE 6 mts



PM-26 AF17032

EMPAQUE	PZAS.	PESO	GARANTÍA
Caja Madera	1	19 kg	1 año

3 ton CADENA DE 6 mts



PM-36 AF17033

EMPAQUE	PZAS.	PESO	GARANTÍA
Caja Madera	1	31,6 kg	1 año

ELÉCTRICOS / Electric

300 Kgs CADENA DE 3 mts



Sistema de freno de seguridad integrado

Ganchos de acero reforzado con sistema de cierre de seguridad

PEC-300 AF17034

EMPAQUE	PZAS.	PESO	GARANTÍA	CONEXIÓN
Caja Madera	1	31,6 kg	1 año	Contacto

desde 1960

Polipastos Eléctricos / ELECTRIC CHAIN HOISTS

Eléctricos Electrics

400 kgs
120 V / 60 Hz
850 W

Cable ø 3.8 mm
Largo: 12 mts



PE-400 AF17022

EMPAQUE	PZAS.	PESO	GARANTÍA	CONEXIÓN
Caja Color	2	16 kg	1 año	Contacto

600 kgs
120 V / 60 Hz
1180 W

Cable ø 4.5 mm
Largo: 12 mts



PE-600 AF17023

EMPAQUE	PZAS.	PESO	GARANTÍA	CONEXIÓN
Caja Color	2	17.8 kg	1 año	Contacto

1 ton
120 V / 60 Hz
1500 W

Cable ø 5.6 mm
Largo: 12 mts



PE-1000 AF17027

EMPAQUE	PZAS.	PESO	GARANTÍA	CONEXIÓN
Caja Color	1	30.5 kg	1 año	Contacto

1 ton
120 V / 60 Hz
1500 W

Cable ø 5.6 mm
Largo: 20 mts

NEW



Incluye: Control remoto inalámbrico

PE-1000-RC AF17035

EMPAQUE	PZAS.	PESO	GARANTÍA	CONEXIÓN
Caja Color	1	33 kg	1 año	Contacto

1 ton
220 V / 60 Hz
Trifásico

Eslabón 7.1 mm

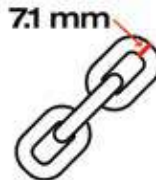

Cadena de 3 mts

PEC-1000 AF17028

EMPAQUE	PZAS.	PESO	GARANTÍA	CONEXIÓN
Caja Madera	1	53 kg	1 año	Contacto

mikels.com.mx | @mikels tools

Troles y Abrazaderas para Viga / CHAIN HOISTS

desde 1960

Troles, ancho ajustable

Trolleys
500 kgs



75 mm-125 mm

TRV-0.5 AF17017

EMPAQUE	PZAS.	PESO	GARANTÍA
Caja Color	1	4.9 kg	1 año

Caja Color 1 4.9 kg 1 año

Troles, ancho ajustable

Trolleys
1 ton



75 mm-125 mm

TRV-1 AF17018

EMPAQUE	PZAS.	PESO	GARANTÍA
Caja Color	1	6.8 kg	1 año

Caja Color 1 6.8 kg 1 año

Troles, ancho ajustable

Trolleys
2 ton



100 mm-150 mm

TRV-2 AF17019

EMPAQUE	PZAS.	PESO	GARANTÍA
Caja Color	1	10 kg	1 año

Caja Color 1 10 kg 1 año

Troles, ancho ajustable

Trolleys
3 ton



100 mm-150 mm

TRV-3 AF17020

EMPAQUE	PZAS.	PESO	GARANTÍA
Caja Color	1	16 kg	1 año

Caja Color 1 16 kg 1 año

Troles, ancho ajustable

Trolleys
5 ton



125 mm-175 mm

TRV-5 AF17021

EMPAQUE	PZAS.	PESO	GARANTÍA
Caja Color	1	30.8 kg	1 año

Caja Color 1 30.8 kg 1 año

Abrazadera

Beam clamp
2 ton

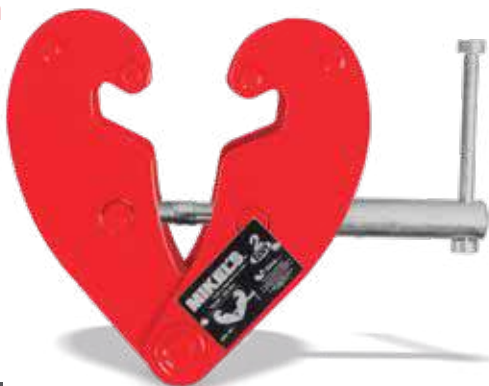

AV-2 AF17024

EMPAQUE	PZAS.	PESO	GARANTÍA
Caja	1	5.3 kg	1 año

Caja 1 5.3 kg 1 año

Abrazadera

Beam clamp
3 ton

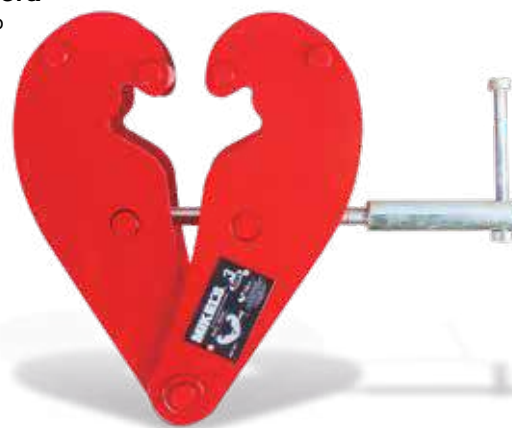

AV-3 AF17025

EMPAQUE	PZAS.	PESO	GARANTÍA
Caja	1	10.7 kg	1 año

Caja 1 10.7 kg 1 año

Puede ser usado como punto de fijación



MODELO / MODEL	POLM-05	POLM-1	POLM-2	POLM-3	POLM-5	POLM-10	PDP-750	PDP-1	PDP-1.5	PDP-3	PDP-6	POLIPASTOS ELÉCTRICOS					
												PE-400	PE-600	PE-1000	PEC-1000-RC	PEC-300	PEC-1000
Capacidad / Capacity <i>ton</i>	0.5	1.0	2.0	3.0	5.0	10.0	0.75	1.0	1.5	3.0	6.0	0.4	0.6	1	1	0.3	1
Altura de elevación / Lifting height <i>mts</i>	3.0	3.0	3.0	3.0	3.0	3.0	1.5	1.5	1.5	1.5	1.5	12.0	12.0	12.0	20.0	3.0	3.0
Diámetro del eslabón de carga / Load chain link size <i>mm</i>	6.0	6.0	6.0	8.0	10.0	10.0	6.3	6.3	7.1	9.0	9.0	3.8 *	4.5 *	5.6	5.6	5.0	7.1

* Polipastos Eléctricos Ø del cable



LÍNEA

AUTOMOTRIZ

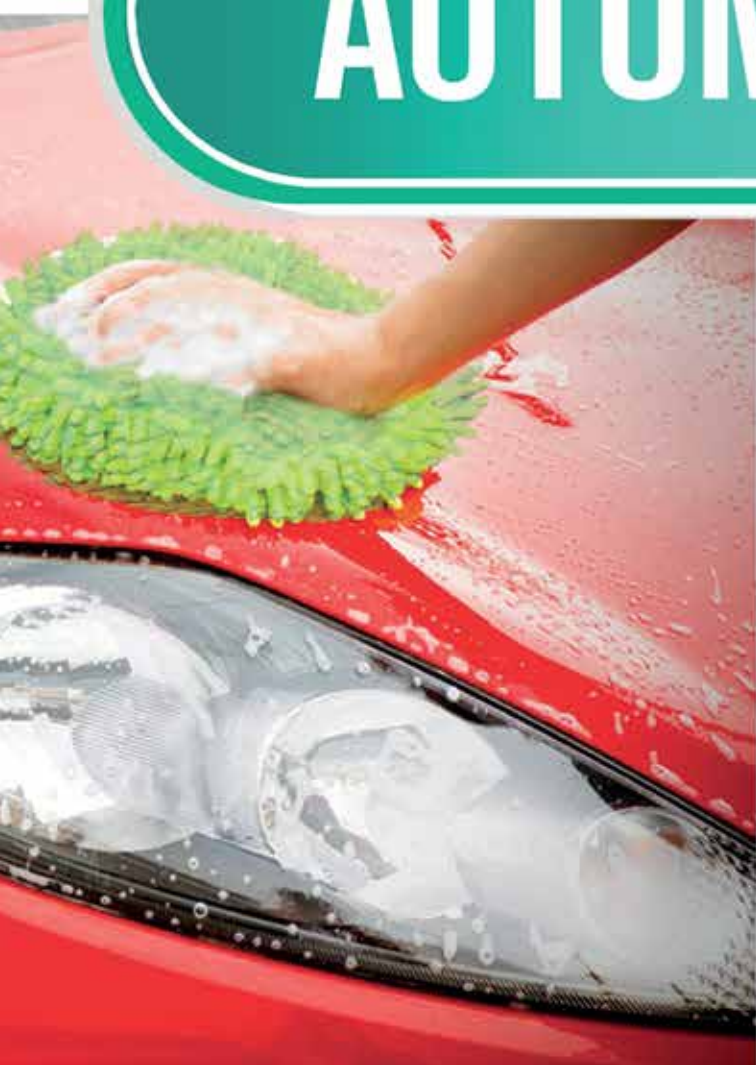

desde 1960

Cepillo para limpieza de llantas CH Plastic Brush. Small



CLI-CH DA36006

EMPAQUE	PZAS.	PESO	GARANTÍA
Caballote	60	0.2 Kg.	3 meses

Cepillo para limpieza de llantas G Plastic Brush. Large

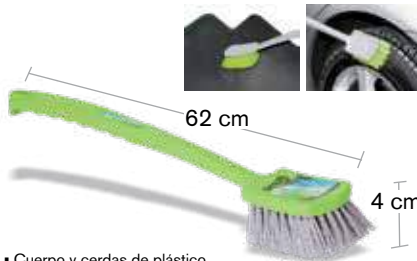

- Cuerpo y cerdas de plástico
- Ideal para lavado de llantas y tapetes

CLI-G DA36007

EMPAQUE	PZAS.	PESO	GARANTÍA
Caballote	60	0.3 Kg.	3 meses

Mini jalador para limpieza Squeegee

- Esponja súper absorbente
- Cuerpo de plástico ABS

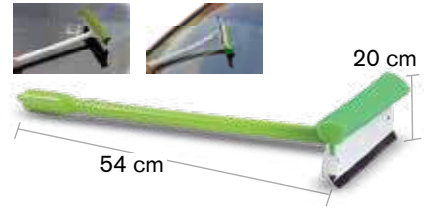

JLA-M DA36012

EMPAQUE	PZAS.	PESO	GARANTÍA
Caballote	50	0.2 Kg.	3 meses

Esponja para limpieza Sponge of PVA

- Absorbe 11 veces su peso
- No deja residuos
- Resistente a la grasa
- Sin pelusa que raye



ELA-1 DA36009

EMPAQUE	PZAS.	PESO	GARANTÍA
Caballote	288	0.1 Kg.	3 meses

Esponja multiusos Sponge

- No deja residuos
- Resistente a la grasa



EML DA36010

EMPAQUE	PZAS.	PESO	GARANTÍA
Caballote	150	0.1 Kg.	3 meses

Esponja para limpieza Chenille Mitt

- No deja residuos
- Resistente a la grasa



ELA DA36008

EMPAQUE	PZAS.	PESO	GARANTÍA
Caballote	48	0.3 Kg.	3 meses

Toalla de chamois Chamois Towel

- Repelente a la pelusa
- Resiste grasa y/o aceite
- Ideal para todo tipo de limpieza
- Seca fácil y rápido

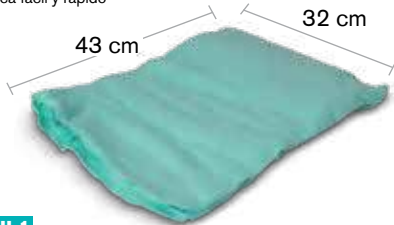

TCH-1 DA36016

EMPAQUE	PZAS.	PESO	GARANTÍA
Bote de plástico	100	0.1 Kg.	3 meses

Toalla de microfibra Microfiber Towel

- 6 % más durable que las toallas normales
- Libre de pelusa
- Secado rápido
- No raya la pintura
- No absorbe olores

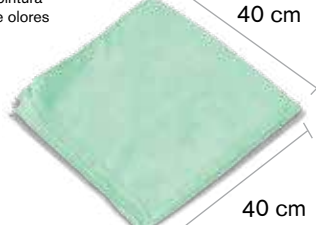

TMF-1 DA36017

EMPAQUE	PZAS.	PESO	GARANTÍA
Caballote	200	0.3 Kg.	3 meses

Cepillo para limpieza CH Car Brush. Small



CLA-CH DA36004

EMPAQUE	PZAS.	PESO	GARANTÍA
Caballote	60	0.1 Kg.	3 meses

Cepillo para limpieza G Car Brush. Large

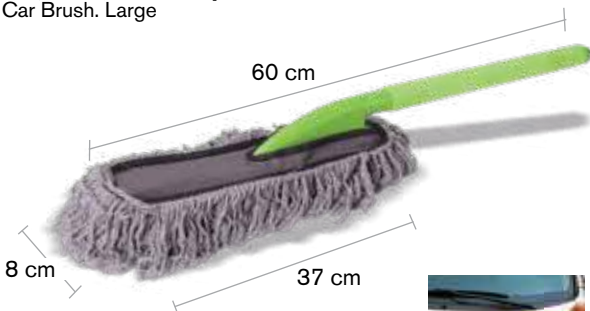

CLA DA36002

EMPAQUE	PZAS.	PESO	GARANTÍA
Blistar	24	0.3 Kg.	3 meses

Cepillos para limpieza DUO PACK Car Brush Set



CLA-DP DA36005

EMPAQUE	PZAS.	PESO	GARANTÍA
Blistar	12	0.5 Kg	3 meses



VIDEO (CUIDADO AUTOMOTRIZ)

Brillol, abrillantador de vinil
Vinyl shine

1 lts



BAV-1000 DA36001

EMPAQUE	PZAS.	PESO	GARANTÍA
Granel	6	1 Kg.	N/A

Shampoo para automóvil
Automotive Shampoo

1 lts



SPA-1000 DA36015

EMPAQUE	PZAS.	PESO	GARANTÍA
Granel	6	1 Kg.	N/A

Limpiador de vestiduras biodegradable
Biodegradable Car seat cleaner

1 lts



LDV-1000 DA36013

EMPAQUE	PZAS.	PESO	GARANTÍA
Granel	6	1 Kg.	N/A

Líquido limpiaparabrisas vidrios y cristales
Windshield and window glass cleaner

1 lts



LLP-1000 DA36014

EMPAQUE	PZAS.	PESO	GARANTÍA
Granel	6	1 Kg.	N/A

Línea de Aromatizantes / Air Fresheners



Pino



AW-P DA36020

EMPAQUE	PZAS.	PESO	GARANTÍA
Caballote	48/96	0.1 Kg	N/A

Limón



AW-L DA36022

EMPAQUE	PZAS.	PESO	GARANTÍA
Caballote	48/96	0.1 Kg	N/A

Vainilla



AW-V DA36023

EMPAQUE	PZAS.	PESO	GARANTÍA
Caballote	48/96	0.1 Kg	N/A

Fresa



AW-F DA36019

EMPAQUE	PZAS.	PESO	GARANTÍA
Caballote	48/96	0.1 Kg	N/A

Exhibidor WOW



Incluye
• 1 exhibidor de cartón
• 8 aromas distintos (10 pz de C/U)

Nieve



AW-B DA36025

EMPAQUE	PZAS.	PESO	GARANTÍA
Caballote	48/96	0.1 Kg	N/A

Manzana



AW-M DA36018

EMPAQUE	PZAS.	PESO	GARANTÍA
Caballote	48/96	0.1 Kg	N/A

Océano



AW-O DA36021

EMPAQUE	PZAS.	PESO	GARANTÍA
Caballote	48/96	0.1 Kg	N/A

Coco



AW-C DA36024

EMPAQUE	PZAS.	PESO	GARANTÍA
Caballote	48/96	0.1 Kg	N/A

EX-WOW DA36026

EMPAQUE	PZAS.	PESO	GARANTÍA
Bolsa	1/10	1.5 Kg	N/A



Línea **Manufactura**



Manifolds

Calentadores de agua Water Heating



VIDEO



Aire acondicionado Air conditioner



Equipo de cocción Manifolds for rangers / stoves / ovens



mikels.com.mx | @mikels tools

desde 1960

Exhibidores / FLOOR DISPLAYS

Para gatos de botella sin gatos



EX-1 AG32002

Con gatos hasta 20 t



EX-GG2 AG32021

Con gatos hasta 30 t



EX-GG1 AG32022

Para gatos de patín ligeros



EX-16 AG32004

NO incluye producto

Para gatos de patín Trabajo pesado



EX-2 AG32008

NO incluye producto

Para tornillos de banco con tornillos



EX-TOR AG32024

Para tornillos de banco sin tornillos



EX-TOR1 AG32025

Para porto powers



EX-3 AG32018

NO incluye producto

Para patines hidráulicos traspaletas



EX-7 AG32019

NO incluye producto

Para pistones hidráulicos



EX-9 AG32020

NO incluye producto

Para carretes de manguera



EX-10 AG32001

NO incluye producto

Exhibidores / FLOOR DISPLAYS

Para torres para automóvil



EX-18 AG32006

NO incluye producto

Para polipastos



EX-19 AG32007

NO incluye producto

Para compresores de aire



EX-20 AG32009

NO incluye producto

Exhibidor con gato de botella MIKEL'S



EX-35 AG32009

NEW

Para dosificadores



EX-21 AG32010

NO incluye producto

Para generadores y motobombas



EX-22 AG32011

NO incluye producto

Para plumas limpia parabrisas



EX-23 AG32012

NO incluye producto

Para polipastos y troles



EX-29 AG32045

NO incluye producto

Metálico multiusos



EX-25 AG32014

45 cm

1 mt

2.20 mts

Para tapetes



EX-33 AG32050

NO incluye producto

Artículos promocionales / PROMOTIONAL ITEMS

Etiqueta Máster
57.5 X 27 cm



AP-1 AG37005

Playera Polo



AP-2 AG37011

Exfoliador 2020



AP-3 AG37015

Gorra bordada



AP-4 AG37016

Gorra Dry fit



AP-37 AG37033

Llavero Calibrador



AP-5 AG37017

Etiqueta logo 47 cm x 19 cm



AP-6 AG37018

Etiqueta logo 47 cm x 19 cm



AP-13 AG37004

Cenicero



AP-12 AG37003

Pluma

Tinta Negra



AP-8 AG37019

Auto pop exhibidor de cartón armado automático



AP-35 AG37031

Flexómetro promocional 1 metro



AP-24 AG37029

Etiqueta para Cristales 46 X 24.5 cms



AP-11 AG37002

Mikcilindro 750 ml



MKC-750 AG37022

Bolsa con Ruedas



AP-15 AG37007

Multiherramienta 9 en 1

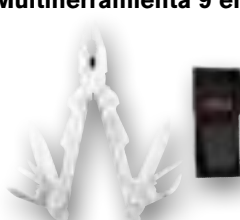

AP-19 AG37008

Gato Mini de aluminio



GPAM-60 AG37021

Camisa Racing



AP-20 AG37009

Navaja Multiusos 21 en 1



AP-21 AG37010

Bata para mostrador



AP-28 AG37012

Casaca para mostrador



AP-29 AG37013

Desarmador de Bolsillo 4 en 1



AP-30 AG37014

Bolsa ecológica reciclable 25cmX31cm



AP-32 AG37026

Bolsa de tela Non Woven 17.5cmX22cm



AP-38 AG37026

Balón promocional



AP-36 AG32050

Llavero mini llave y mini pinzas



AP-34 AG37028

AP-33 AG37027

Material punto de venta / Pop

Tapete de PVC
60cmX90cm



AP-31 AG37025

Mosaico para Fachadas
120 x 90 cm



AP-25 AG32040

Letrero Estireno Adherible
73 x 29 cm

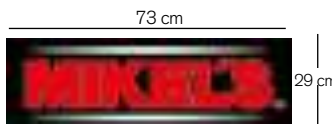

AP-27 AG32042

Anuncio luminoso
92cm x 18cm x 28cm



EX-13 AG32037

Cenefa Mikel's



AP-16 AG32038

Lona distribuidor máster
120 x 240 cm

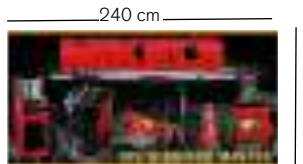

EX-11 AG32043

Antepecho PVC con logo
30 cm x 122 cm

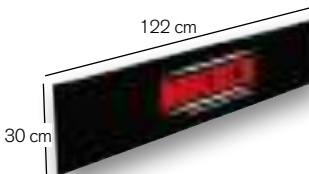

POP-4 AG32030

Antepecho PVC con logo
30 cm x 244 cm

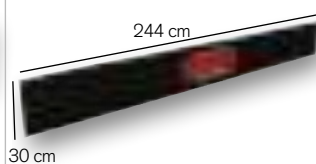

POP-5 AG32031

Escalón de madera
60 cm x 122 cm



POP-6 AG32032

Escalón de madera
60 cm x 244 cm



POP-7 AG32035

Exhibidor tipo Vitrina
3 vistas: 2.4 x 2.4 mts



POP-12 AG32028

Rotulación de Fachadas



mikels.com.mx | @mikels tools

CENTROS DE SERVICIO AUTORIZADOS MIKEL'S



MÁS DE
44

TLALNEPANTLA MATRIZ MIKEL'S

Jaime Nunó #8 Col. San Jerónimo Tepetlaco, Tlalnepantla, Estado de México C.P. 54090
Tel: (55) 5361 8061 Ext.:2241/2243 Directo: (55) 8882 2241 e-mail: servicio@mikels.com.mx

CENTROS DE SERVICIO A NIVEL NACIONAL

CIUDAD DE MÉXICO

CEYLAN - SERVICIO ROMERO

Av. Ceylán No. 436 Col Euzkadi C.P. 02660 Azcapotzalco México D.F.

(55) 3409 1916

auriopgonzalez@gmail.com

IZTAPALAPA - SISTEMAS HIDRAULICOS

Calz. Ermita Iztapalapa No. 738 G Col Granjas San Antonio Iztapalapa México D.F.

(55) 5686 4890 / 5685 5647

sistemas_hidraulicosmexico@yahoo.com.mx

COYOACAN-CJSA

Calle 2 #3 Col. Espartaco, Coyoacán CDMX C.P. 04870

(55) 8502 4932 al 35

ventas@cjsa.com.mx

SUR - VILLA HERRAMIENTAS

Playa Hermosa 491 Col. Militar Marte, CDMX C.P.08830

(55) 3095 2923

vh.rabeer@gmail.com

CIUDAD DE MÉXICO

HERRAMIENTAS CESEÑA

Campo nuevo limón 127, Reynosa tamaulipas, 02200 Ciudad de México CDMX

(55) 2443 1252

castilloromance@prodigy.net.mx

CHIHUAHUA

CHIHUAHUA - MICROHIDRAULICA

Rio Sacramento No. 14 Col. Junta de los Rios C.P. 31300 Chihuahua, Chihuahua

(614) 424 6283

microhidraulica@prodigy.net.mx

CHIAPAS

TUXTLA - RUTH BELEN JUAREZ ZENTENO

Calle Novena Suroriental #836 Col. Obrera C.P. 29080 Tuxtla Gutiérrez Chiapas

(961) 614 7393

ferreteria_sanmarcos@prodigy.net.mx

TAPACHULA - CENTRO DE MANTENIMIENTO Y REPARACIONES PINEDA

17 calle Poniente 20-A entre 4ta y 6ta norte C.P. 30700 Col. Centro Tapachula, Chiapas

(962) 626 2807 / 100 0390

cruz_refacciones@hotmail.com

COAHUILA

HINECO

Blvr Cuahutemoc Cardenas #22 Torreón Coahuila

(871) 298 2739

hineco.vargas@gmail.com

DURANGO

DURANGO-PAPO COMPRESORES

Segunda privada Mapini # 318 Col. Hipodromo C.P. 34270 DURANGO DGO

(618) 183 8160 / 835 9257

papocompresores@hotmail.com

ESTADO DE MÉXICO

CD NEZA - EL SURTIDOR II

Av. Chimalhuacán #388 Col. Benito Juárez Ciudad Neza Estado de México C.P. 57000

(55) 5731 8515

fr_angelv@hotmail.com

HIDALGO

MARTIN SANCHEZ ESPITIA

Calle Norte 1 #309 Col. Buenos Aires C.P. 42070 Pachuca Hidalgo

(771) 133 5109

mst743@hotmail.com

HIDALGO

TIZAYUCA-HIDALGO. GRUPO DE SERVICIO FERRETERO

MZ 1 LOTE 16 Col. El Carmen Tizayuca-hidalgo

(55) 1923 7574 / (771) 126 9871

tallerdeserviciosferretero@gmail.com

JALISCO

JALISCO -MAYOREO FERRETERO ATLAS, S.A. DE C.V.

Calzada Independencia Sur No. 359 Col Centro C.P. 44550 Guadalajara Jalisco

(33) 3345 0116 / 3345 0117

jmcruz61@hotmail.com

JALISCO -SERVICIOS HIDRO-NEUMÁTICOS ALFA

Gorrión No. 850 Fraccionamiento 8 de julio C.P. 44910 Guadalajara Jalisco

(33) 3812 1792

hidroneumaticosalfa@yahoo.com.mx

JALISCO - REPRESENTACIONES INDUSTRIALES DINAMICAS SA DE CV

Av. Lázaro Cárdenas #26 Col. Centro #1727 Guadalajara Jalisco C.P. 44920

(33) 1493 0616 EXT 901 Y 903

servicio1@ridsamexico.com

GUERRERO

CHILPANCINGO - BOMBAS Y MOTORES HAFER, S.A. DE C.V.

Av. Lázaro Cárdenas No. 26
Col. Centro C.P. 39080 Chilpancingo,
Guerrero

(747) 472 3293

hafert@hotmail.com

MICHOCÁN

URUAPAN JE MULTISERVICIO B&D

Av. Francisco Villa No. 31 Col. Morelos
C.P. 60050, Uruapan Michoacán

(452) 524 7336

jeserviciotecnico@hotmail.com

ZAMORA SERVICIOS ESPECIALIZADOS

Calle Ferrocarril Oriente No. 5 Col.
Jericó C.P. 59630 Zamora Michoacán

(351) 512 5537

casadellantero@hotmail.com

SERVICIOS ESPECIALIZADOS MICHOCAN

Av Las Palmas Num 7 ,Mz 3 Lt 12
Col.queretaro El Carmen,Cd Lazaro
Cardenas Michoacan C.P. 60950

(753) 539 3505

casadellanerolazaro@hotmail.com

NUEVO LEÓN

CENTRO HIDRAULICO

Andres Zuñiga #122 Col. Buenos Aires
Mty Nuevo Leon

(811) 951 9196

centrohdraulicomty@prodigy.net.mx

OAXACA

OAXACA - CENTRO DE SERVICIO DIONICIOS

Av. Lázaro Cárdenas #3040 Col. Santa
Lucia del Camino C.P. 71228 Oaxaca,
Oax.

(951) 170 6235 / 517 6431

jartur86@hotmail.com

OAXACA - CENTRO DE SERVICIO DIONICIOS

Av. Lázaro Cárdenas #119 Col. Mi
Ranchito Xoxo C.P. 71230 Oaxaca,
Oax.

(951) 170 6235 / 517 6431

jartur86@hotmail.com

OAXACA - CENTRO TORNILLERO DE OAXACA

Prolongación de Valerio Trujano No.
101 Colonia San Marín Mexicapan C.P.
68140 Oaxaca, Oax.

(951) 133 3044

jimenez_ramirez@prodigy.net.mx

OAXACA

OAXACA - CENTRO TORNILLERO DEL SURESTE

Carretera Internacional 2213-A Col.
Las Flores C.P. 71228 Santa Lucia del
Camino, Oax.

(951) 144 8821

ct_sureste@yahoo.com.mx

OAXACA - CENTRO DE SERVICIO DIONICIOS

Av. Ferrocarril Núm. 106-1,
Col.del Bosque Sur. C.p. 71228

(951) 170 6235

jartur86@hotmail.com

OAXACA-CENTRO DE SERVICIO EL SOBRINO

Carretera puerto escondido-San
Pedro Esq. Calle mar del norte s/n
Col. Benito Juárez C.P. 70839 Puerto
escondido Oaxaca

(495) 110 3750

sobrinoavila@gmail.com

FERRECASTE

Huerto Platanares #101 Fracc Trinidad
De Las Huertas Oaxaca De Jaurez
C.P. 68120

(951) 144 7731

ferrecaste@gmail.com

PUEBLA

ZACATLAN - CONSORCIO FERRETERO ALVAREZ, S.A. DE C.V.

Bravo No.9 Col. Centro C.P. 73310
Zacatlán Puebla

(797) 975 5357

c.servicio@consorcioferretero.com.mx

TEHUACAN - SERVITEC SERVICIO

de la Juventud No. 719 Colonia
Nicolás Bravo C.P.75790 Tehuacán
Puebla

(238) 371 7200

servitec_1@hotmail.com

TEHUACAN - CENTRO TORNILLERO

TEHUACAN Calle 12 norte No.405 Col.
Aquiles Serdán C.P.75750
Tehuacán Puebla

(238) 107 1327

cen_tor_tehuacan@hotmail.com

CONSORCIO FERRETERO ALVAREZ

Colon #3 Col. Centro Zacatlan Puebla
C.P. 73310

(797) 975 5357

c.servicio@consorcioferretero.com.mx

QUERÉTARO

QUERETARO - ESPECIALIDADES MECÁNICAS DEL CENTRO, S.A. DE C.V.

Mariano de las Casas No. 22 Fracc.
Mariano de las Casas C.P. 76030
Querétaro Querétaro

(442) 215 4906 / 216 6731

esmecemx@yahoo.com.mx

SINALOA

MAZATLAN - HERRAMIENTAS ESPECIALES MELIN

De las Américas No. 1201
Col. Ferrocarrilera C.P. 82013
Mazatlán, Sin.

(669) 982 6818

herramientasmelin@hotmail.com

LOS MOCHIS - BABATSA

Bld. Adolfo López Mateos No. 2414
Fracc.. Las Fuentes Los Mochis, Sin.

(668) 819 7483

martin.serrano@babatsa.com.mx

CULIACAN - ELECTRICIDAD Y ELEVACIÓN DE CARGA

Bld. Constitución 702 Pte. Col. Jorge
Almada C.P. 80200 Culiacán, Sin

(667) 713 1460

victorselectricidad@hotmail.com

SINALOA

GUAMUCHIL - FERRETERÍA Y REFACCIONARÍA GONZÁLEZ

Escobedo No. 585 Colonia Centro
C.P. 81400 Guamúchil, Sin.

(673) 732 5555 / 732 5252

casagonzalez_2@hotmail.com

GUASAVE - TALLER DE MOTOSIERRAS Y MOTOBOMBAS CRISTINA

Calle Jacarandas S/N Col. Del Bosque
C.P. 81040 Guasave , Sin.

(687) 871 2636

ismael_armenta@live.com.mx

SAN LUIS POTOSI

SLP-IMPLEMENTOS LLANEROS

Av. Dalías # 661 Col. Industrias
C.P. 78395 san Luis Potosí

(444) 842 1344 / 842 0880

ventassimplellapo@hotmail.com

SONORA

TAM OBREGON

Bldr Elias Calles #523 Int 3 Cjon Costa
Rica Col. Centro Cd Obregon Sonora
C.P. 85000

(644) 291 2030

mikelsobregon@outlook.com

TABASCO

COMPRESUR

3Era Cerrada Del Cedro #117 Col.
Gaviotas Norte C.p.86090
Villahermosa Tabasco

(993) 365 7742

compresur@hotmail.com

VERACRUZ

VERACRUZ - SERGIN

AV. 2 #127 Col. San Nicolás Córdoba
Veracruz CP 94540

(271) 716 1988 / 716 1042

taller@rgmexico.com.mx

ZACATECAS

ZACATECAS - CENTAUROS MAQUINAS Y HERRAMIENTAS

Bld. Jesus Varela Rico #314
Col. La Joya Fresnillo,Zacatecas

(493) 878 1515 / 878 6069

centaruozac@hotmail.com

**EXCELENCIA
EN SERVICIO
POST VENTA**



Corporativo

Jaime Nunó No. 8
Col. San Jerónimo Tepetlacalco,
Tlalnepantla, Estado de México. C.P. 54090 MÉXICO

Tel +52 (55) 5361 8061

Oficinas Comerciales / Sales Department
Extensión # 1

mikels@mikels.com.mx

Oficinas Administrativas y planta de producción
/ Administrative Office & Factory

Extensión # 2

Fax +52 (55) 5361 1417



@Mikels Tools



MEJORES
EMPRESAS
MEXICANAS®
DESDE 2017

