

LP23



URREA

SURTEK

SOLDADORA
DE ARCO



CURRENT METER



URREA
HERRAMIENTAS DE CALIDAD SUPERIOR

SURTEK
HERRAMIENTAS PARA PROFESIONALES

Lock
Siempre seguro

LISTA DE PRECIOS 2023

ÍNDICE DE FAMILIAS O SECCIONES

 01	JUEGOS DE HERRAMIENTAS	21
 02	ORGANIZACIÓN Y ALMACENAMIENTO	77
 03	DADOS Y ACCESORIOS DE MANO	109
 04	DADOS Y ACCESORIOS DE IMPACTO	171
 05	LLAVES	199
 06	HERRAMIENTAS DE TORQUE	237
 07	HERRAMIENTAS PARA ATORNILLAR	243
 08	PINZAS Y TIJERAS	293
 09	HERRAMIENTAS PARA GOLPEAR	325
 10	HERRAMIENTAS AISLADAS Y ANTI-CHISPA	347
 11	HERRAMIENTAS PARA TUBO Y PLOMERÍA	363
 12	EXTRACTORES Y PRENSAS	377
 13	EQUIPOS Y HERRAMIENTAS AUTOMOTRICES E HIDRÁULICOS	393
 14	ACEITES, GRASAS Y EQUIPOS PARA EL MANEJO DE LUBRICANTES	445
 15	EQUIPOS DE DIAGNÓSTICO, MEDICIÓN Y TRAZO	457
 16	MANEJO Y SUJECIÓN DE CARGA	477
 17	HERRAMIENTAS DE PODER ELÉCTRICAS PORTÁTILES	505
 18	HERRAMIENTAS DE PODER ELÉCTRICAS ESTACIONARIAS	537
 19	ASPIRADORAS, BOMBAS, GENERADORES, HIDROLAVADORAS Y MOTOBOMBAS	555
 20	HERRAMIENTAS NEUMÁTICAS Y COMPRESORES	583
 21	HERRAMIENTAS DE CORTE, DESBASTE Y LIJADO	617
 22	AGRICULTURA Y JARDINERÍA	677
 23	CONSTRUCCIÓN	711
 24	EQUIPO DE PROTECCIÓN PERSONAL Y SEÑALIZACIÓN	743
 25	ILUMINACIÓN Y MATERIAL ELÉCTRICO	781
 26	PRODUCTOS FERRETEROS Y DE USO GENERAL	823
 27	CERRAJERÍA	853
 28	MERCADEO	913



TABLAS:

La información contenida en las tablas de esta lista de precios incluye:

1. Iconografía del producto.
2. Fotografía del producto.
3. Productos nuevos pendientes a su lanzamiento.
4. Código del producto.
5. Descripción del producto o característica principal, como puede ser medida, tamaño, peso, nivel, etc.
6. Múltiplo de venta, que corresponde a la cantidad mínima de piezas que se pueden surtir por cada código.
7. Precio, son los precios que te sugerimos para la venta en mostrador, con diferentes opciones de margen de utilidad según te convenga.
8. Tipo de empaque.
9. Enlace a video del producto.
10. Referencia a productos similares o relacionados.
11. **NUEVO** Producto nuevo (con código en fondo azul).
12. **Garantía ENCS** Garantía en centro de servicio.
13. **PVL** Estos productos tienen **Precio de Venta Libre**, por lo que el precio mínimo de venta no aplica.
14. Fotografía de destacado de producto.
15. **PRECIO VIGENTE EN BIP** Los precios de estos productos podrán ser consultados en el BIP que se encuentra disponible en www.urrea.net
16. **PRODUCTO MEJORADO** Producto mejorado
17. **USUCA SURTEK PDV** Marca a la que pertenece el producto.

JUEGO DE TALADRO CON ACCESORIOS



1. **EXTRA PESADO** **15 PIEZAS** **BROQUERO 3/8"**

2. **Garantía ENCS** Sólo herramienta de poder

3. **NUEVO**

4. **BROCAS**

5. **VIDEO**

6. **PRECIO POR KG**

CÓDIGO	POTENCIA	BROQUERO	VELOCIDAD SIN CARGA	SUB. DIST.	MAYOREO	MENUDEO
JT01	450 W	3/2"	1,600 r/min	\$2,185	2,185	2,185

3. **Espera fecha de lanzamiento.**

CUERDAS DE POLIPROPILENO COLOR GRIS EN CARRETE



14. **USO PROFESIONAL** **PRODUCTO ECO FRIENDLY**

- Para uso: general, doméstico y agrícola.
- Hecha de material reciclado.
- Gran porcentaje de elongación.
- No absorbe agua y no se pudre.
- Resistente al moho u otros hongos.
- Más fuerte que las cuerdas de fibras naturales.
- Alta resistencia a la tensión y de construcción ligera.
- El rendimiento aproximado de la cuerda es metros / kilo.
- La tolerancia en el peso del rollo es de +/- 5%.

• Precios vigentes en BIP = Boletín informativo de producto. Disponible en urreet.net

CÓDIGO	DIÁMETRO DE LA CUERDA	RENDIMIENTO APROXIMADO (M/KG)	PESO BRUTO POR CARRETE (KG)	CAPACIDAD DE CARGA PROMEDIO (KG)
CUEP4	4 mm	110 m	10 kg	20.5
CUEP6	6 mm	53 m	22 kg	43
CUEP8	8 mm	34 m	22 kg	66
CUEP10	10 mm	24 m	27 kg	95
CUEP13	13 mm	13 m	31 kg	170

Innovación Surtek **Innovación** Surtek **PRODUCTO MEJORADO** Producto mejorado. **USO AGRÍCOLA NO GRAVA I.V.A.** Productos sin IVA **Enlace a contenido** enriquecido en urrea.com

ÍNDICES:

LISTA DE PRECIOS URREA cuenta con:

ÍNDICE **ALFABÉTICO**

ÍNDICE **ALFANUMÉRICO**

Páginas 2 a 8. Este índice contiene todos los productos ordenados alfabéticamente por descripción, sin importar la categoría o sección en que estén agrupados.

Página 935. En este índice se encuentran todos los productos ordenados por código. Primero los códigos numéricos y posteriormente los códigos alfanuméricos.

LAS IMÁGENES DE ESTA LISTA DE PRECIOS SON ILUSTRATIVAS, LA ESTÉTICA PODRÁ VARIAR.

- [urreeherramientasoficial](https://www.facebook.com/urreeherramientasoficial)
- [@urreeherramientas](https://www.instagram.com/urreeherramientas)
- [@urreeherramientas](https://www.tiktok.com/@urreeherramientas)

- [surtekherramientas](https://www.facebook.com/surtekherramientas)
- [@surtekherramientas](https://www.instagram.com/surtekherramientas)

- [lockcerrajeria](https://www.facebook.com/lockcerrajeria)
- [@lockcerrajeria](https://www.instagram.com/lockcerrajeria)

A Abrazaderas para manguera	824	Anclajes de seguridad	776	Barras corredizas	159
Abrazaderas para tubo	815	Ángulos de medición	472	Barras de alineación	326
Abrazaderas sin fin	824	Antenas de TV	803	Barras de alta palanca	231
Abrillantadores para automóvil	427	Antiderrapantes	777	Barras de golpe	326
Accesorios para carretilla	713	Apagadores	809	Barras de impacto para cigüeñal	410
Accesorios para aspiradoras	556	Aparejos	496	Barras de palanca	326
Accesorios para clóset	864	Aparejos eléctricos	495	Barras de silicón	534
Accesorios para compresor	592	Arandelas	836	Barras para ajuste de freno	397
Accesorios para cortadoras de plasma	580	Arcos para jardinero	681	Barras para llaves alta palanca	231
Accesorios para dados de impacto	196	Arcos para segueta	674	Barrenas de acero alta velocidad	626
Accesorios para dados de mano	159	Armellas	835	Barrenas de acero con cobalto	628
Accesorios para estaciones de trabajo	93	Arneses de seguridad	754	Barrenas de centro	638
Accesorios para gabinetes	99	Arrancadores de batería	422	Barrenas de cobalto	628
Accesorios para hidrolavadoras	566	Artículos de limpieza	824	Barrenas escalonadas	638
Accesorios para puertas y ventanas	859	Artículos promocionales	914	Barrenas negras	633
Accesorios para soldadora	576	Asentador de válvulas	420	Barrenas para concreto	619
Aceiteras flexibles	448	Aspersores	699	Barrenas para madera	622
Aceiteras rígidas	448	Aspiradoras	556	Barrenas para metal	626
Aceites	447	Atornillador eléctrico	515	Barrenas para router	623
Aceites afloja todo	447	Atornilladores	244	Barrenas para vidrio y azulejo	638
Aceites dieléctricos	447	Atornilladores 1000 V	349	Barrenas tipo gusano	622
Aceites multiusos	447	Atornilladores a batería	509	Barrenas tipo manita	622
Aceites para compresor	447	Atornilladores antichispa	356	Barrenas tipo morse	635
Aceites para tarraja	376	Atornilladores con mango amarillo	255	Barretas	326
Acopladores para remolque	478	Atornilladores con mango ámbar	250	Básculas	826
Adaptadores	159	Atornilladores con mango azul	254	Bases para lijadoras	600
Adaptadores de impacto	196	Atornilladores con mango bimaterial	245	Bastidores para carretilla	713
Adaptadores magnéticos para puntas	292	Atornilladores con mango Cushion Grip	249	Batas	921
Adaptadores para manguera	699	Atornilladores con mango negro	257	Baterías alcalinas	821
Aerosoles	740	Atornilladores con mango PVC	257	Baterías para herramienta eléctrica	514
Ajustador de tensión de frenos	378	Atornilladores con mango rojo	253	Baúles metálicos	78
Alambre	824	Atornilladores con mango trimaterial	244	Berbiquí	639
Alambre de púas	824	Atornilladores de precisión	261	Berbiquies para dados de mano	160
Alambre de seguridad	824	Atornilladores de torque	597	Berbiquies	160
Alambre galvanizado	824	Atornilladores en "Z"	258	Bieldos	678
Alcayatas	836	Atornilladores ESD	261	Bisagras	867
Alicatas para filtros	407	Atornilladores neumáticos	597	Bisagras bidimensionales	870
Alicates	295	Audífonos	914	Bisagras doble acción	867
Alicates 1000 V	353	Avellanadores	638	Bolas para remolque	478
Alicates automotrices	399	Avellanadores con prensa	365	Bolsas	914
Alicates corta azulejos	730	Azadones	695	Bomba para desoldar	533
Alicates de electricista	300	Azadones mezcleros	712	Bombas centrífugas	558
Alicates de extensión	310	B Bailarina a gasolina	712	Bombas de agua	558
Alicates de presión	318	Balaceadora de llantas	403	Bombas de aire	828
Alicates multifuncion para cable	312	Balón de fútbol	914	Bombas de comprobación de fugas	364
Alicates para abrazadera	417	Banco de trabajo	366	Bombas de comprobación de vacío	397
Alicates para anillos de retención	295	Bancos de energía portátil	914	Bombas de transvase	450
Alicates para antichispa	362	Bancos de trabajo portátil	386	Bombas extractoras de aceite	449
Alicates para bujías	414	Bancos para mecánico	427	Bombas para aceite	449
Alicates para cable	314	Bandas	479	Bonetes para pulidora	528
Alicates para electrónica	307	Bandas de suspensión	756	Botadores antichispa	355
Alicates para mecánico	311	Bandas para malacate	479	Botas de seguridad	774
Alicates sacabocados	322	Bandejas para componentes	57	Botiquín de primeros auxilios	777
Allanadoras a gasolina	726	Banderas	777	Brocas de acero con cobalto	628
Amarradores de varilla	712	Banderines	777	Brocas de centro	638
Amoladora a batería	512	Bandola para liniero	756	Brocas de cobalto	628
Amoladora inalámbrica	512	Bandolas	756	Brocas escalonadas	638
Amoladoras angulares	522	Baraja	919	Brocas negras	632
Amoladoras neumáticas	598	Barra para desmontar llantas	402	Brocas para concreto	619
Amortiguadores de impacto	756	Barras	326	Brocas para madera	622
Anaqueles de alambre	78	Barras antipánico	866	Brocas para metal	626

Brocas para router	623	Candados de combinación	878	Chicotes para carburador	414
Brocas para vidrio y azulejo	638	Candados de latón sólido	879	Chiflones de riego	702
Brocas tipo gusano	622	Candados impermeables	882	Chinchés	834
Brocas tipo manita	622	Candados laminados	883	Cierrapuertas hidráulicos	911
Brocas tipo morse	635	Candados no. 9	884	Cilindros para agua	918
Brochas	736	Candados para bicicleta	884	Cilindros para puerta	912
Broqueros para rotomartillos	519	Candados para cortina	884	Cinceles	327
Broqueros para taladros estacionarios	553	Canteadoras	538	Cinceles antichispa	355
Bruñidora para frenos	397	Capuchones para cable	813	Cinceles corta frío	329
Bruñidoras para cilindros	410	Carbones	535	Cinceles para concreto	619
Buriles	639	Carbones para herramienta eléctrica	535	Cinchos plásticos	829
Buzones	871	Cardas	639	Cinta de fibra de vidrio	830
C Cables de acero	485	Cardas circulares	642	Cintas adhesivas	831
Cables de seguridad	756	Cardas de copa	639	Cintas antiderrapantes	777
Cables eléctricos	812	Caretas para soldar	745	Cintas barricadas	778
Cables para pasar corriente	423	Cargadores de batería	423	Cintas cris	830
Cables para soldadora	576	Cargadores de pilas	821	Cintas de aluminio	830
Cables pasa corriente	423	Cargadores para herramienta eléctrica	513	Cintas de autofusión	814 Y 832
Cadenas de paseo	829	Carretes para desbrozadora	682	Cintas de empaque	831
Cadenas galvanizadas	486	Carretes para manguera	430	Cintas de señalización	777
Cadenas para perro	829	Carretilla para ventana	859	Cintas de silicón	814 Y 832
Cadenas para remolque	486	Carretillas	713	Cintas largas	465
Cadenas plásticas	777	Carretillas para portón	859	Cintas maskin tape	739
Cadenas pulidas	486	Carro utilitario plástico	89	Cintas para aislar	814 Y 833
Cadenas tipo bola	486	Carros de alambre	88	Cintas para enmascarar	832
Cadenas tipo victor	486	Carros para tambos	488	Cintas sellaroscas	833
Cajas de herramienta	79	Carros plataforma	487	Cinturones para liniero	756
Cajas fuertes	871	Carros utilitarios	88	Cinturones porta herramientas	106
Cajas impermeables	79	Carros utilitarios de lámina	89	Cizallas	294
Cajas metálicas	80	Cascos de seguridad	748	Clavadoras neumáticas	594
Cajas modulares	83	Cautines	533	Clavijas	811
Cajas para barrenas	82	Cavahoyos	696	Clavos para clavadora neumática	595
Cajas para brocas	82	Cementos para tubos	734	Clavos para concreto	834
Cajas para dinero	871	Cepillo de banco	540	Clavos para madera	834
Cajas para llaves	871	Cepillo eléctrico	520	Clips para dados	108
Cajas plásticas	83	Cepillos abrasivos	646	Colectores de polvo	541
Cajas portaherramientas	79	Cepillos antichispa	355	Combos de manija	889
Cajas portaherramientas metálicas	80	Cepillos carpinteros	647	Combos de pomo	895
Cajas portaherramientas metálicas-plásticas	85	Cepillos de alambre	646	Compactadoras a gasolina	712
Cajas portaherramientas plásticas	83	Cepillos estacionarios	540	Compases	471
Cajas tipo acordeón	79	Cepillos para madera	540	Compresores	586
Cajones metálicos	79	Cepillos para pintar	736	Compresores de aire	586
Caladora neumática	594	Ceras para automóvil	427	Compresores de válvulas	415
Caladoras	530	Cerraduras de barra	888	Concertinas	824
Caladoras a batería	512	Cerraduras de pomo	895	Conectores de corriente	423
Caladoras inalámbricas	512	Cerraduras de sobreponer	900	Conectores eléctricos	803
Calafateadoras	735	Cerraduras digitales	904	Conectores para manguera	702
Calentadores de agua	829	Cerraduras para gabinetes	98	Conectores para soldadora	576
Calibrador de frenos	398	Cerraduras para mueble	886	Conectores para tubo	815
Calibradores	411	Cerraduras para puertas de aluminio	905	Conjuntos	910
Calibradores de hoja	411	Cerrajería	853	Conos de precaución	778
Calibradores pie de rey	464	Cerrojos	906	Contactos	811
Calzado de seguridad	774	Chalecos	922	Contras eléctricas	912
Camas para mecánico	427	Chalecos con reflejante	758	Copas de succión	726
Candado para motocicleta	886	Chalecos de seguridad	758	Correas de elevación	490
Candados con alarma	872	Chamarras	921	Corta azulejos	727
Candados con alarma para motocicleta	886	Charola para pintar	738	Cortacadenas	294
Candados de acero	873	Charolas	57	Cortacirculos	647
Candados de alta seguridad	876	Charolas magnéticas	430	Cortador de concreto	716
Candados de aluminio	877	Charolas para juegos	57	Cortadora neumática	596
Candados de cable	878	Chicote para vibradora	724	Cortadoras de cerámicos	542













Cortadoras de plasma	580	Desmagnetizador	258	Escobas de jardín	678
Cortadores anulares	649	Desmalezadoras a gasolina	682	Escochabres	647
Cortadores de ramas altas	681	Desmalezadoras eléctricas	686	Escuadras	472
Cortadores verticales	649	Desmontadoras de llantas	403	Escuadras esquineras	844
Cortapernos	294	Despachadores de cinta	831	Eslabones	480
Cortasetos a gasolina	681	Despachadores para cajas plásticas	86	Eslingas	490
Cortatubos	366	Destapacaños	364	Esmaltes	740
Cortatubos de cadena	368	Destapador de cubetas	739	Esmeriladora angular a batería	512
Cortavidrio	650	Destorcedores de cadena	480	Esmeriladora angular inalámbrica	512
Cruceta	404	Destornilladores	244	Esmeriladoras angulares	522
Crucetas para extractores	383	Destornilladores 1000 V	349	Esmeriladoras neumáticas	598
Cuaderno	915	Destornilladores a batería	509	Esmeriles de banco	544
Cuchara para jardín	697	Destornilladores antichispa	356	Esmeriles de pedestal	544
Cucharas para albañil	717	Destornilladores con mango amarillo	255	Espátulas antichispa	356
Cuchilla para desbrozadora	682	Destornilladores con mango PVC	257	Espátulas de uña	402
Cuchillas para cortatubos	366	Destornilladores con mango ámbar	250	Espátulas flexibles	730
Cuchillos	650	Destornilladores con mango azul	254	Espátulas para tapizar	730
Cuerdas de polipropileno	487	Destornilladores con mango bimaternal	245	Espátulas rígidas	730
Cuñas	334	Destornilladores con mango Cushion Grip	249	Espejos de inspección	431
Cuñas antichispa	356	Destornilladores con mango negro	257	Esquinas magnéticas	582
Cuñas para concreto	334	Destornilladores con mango rojo	253	Estacas solares	798
Cuñas para raspar	731	Destornilladores con mango trimaterial	244	Estación de trabajo fija	93
Cutters	650	Destornilladores de precisión	261	Estaciones de soldadura	533
D Datos con neopreno	413	Destornilladores de puntas intercambiables	259	Estopas	824
Datos con punta	140	Destornilladores de torque	597	Estuches de piel	106
Datos con punta ribe	143	Destornilladores en "Z"	258	Estuches portaherramientas	105
Datos cuadro de 1"	158	Destornilladores esd	261	Estufas de gas	845
Datos cuadro de 1/2"	144	Destornilladores neumáticos	597	Exhibidores	930
Datos cuadro de 1/4"	128	Destornilladores para dados	160	Exhibidores para mostrador	929
Datos cuadro de 3/8"	134	Destornilladores para puntas hexagonales	260	Extensiones	160
Datos de impacto cuadro de 1"	192	Detectores de fuga	418	Extensiones eléctricas	816
Datos de impacto cuadro de 1/2"	179	Diablos	488	Extensiones para dados de impacto	197
Datos de impacto cuadro de 1/4"	173	Diominó	919	Extensiones para dados de mano	160
Datos de impacto cuadro de 2-1/2"	196	Discos abrasivos	656	Extensiones para pintar	738
Datos de impacto cuadro de 3/4"	187	Discos de corte continuo	662	Extractor de masa de ruedas	378
Datos de impacto cuadro de 3/8"	175	Discos de corte de metal	656	Extractores	378
Datos de mano cuadro de 1"	158	Discos de corte de piedra	656	Extractores autoajustables	382
Datos de mano cuadro de 1/2"	144	Discos de desbaste	656	Extractores cola de cochino	380
Datos de mano cuadro de 1/4"	128	Discos de diamante	661	Extractores de aire	816
Datos de mano cuadro de 3/8"	134	Discos laminados	661	Extractores de bujías	378
Dados flexibles	138	Discos multi corte	663	Extractores de golpe	380
Dados Go-Through	110	Discos para sierra circular	664	Extractores de tornillos	380
Dados nylamid	400	Divisores coaxiales	803	Extractores de tuercas barridas	381
Dados para bujías	413	Dobladoras de tubo	370	Extractores de volante	378
Dados para caliper	398	Dobladoras hidráulicas	370	Extractores para motor	379
Dados para centro de masa	400	E Electrodo	576	Extractores pata de cabra	378
Dados para drenado de aceite	406	Elevadores	434	Extractores pitman	380
Dados para ruedas de camión	400	Elevadores hidráulicos	434	Extractores quijada recta	382
Dados para sensor de oxígeno	406	Embudos	451	Extractores reversibles	384
Dados para tarraja	375	Embutidores	334	Extractores rígidos	385
Dados spline	139	Engrapadoras manuales	841	F Fajas de protección	760
Dados Torx	139	Engrapadoras neumáticas	595	Fajas elásticas	760
Dados y accesorios 1000 V	348	Entibadores	395	Fajas rígidas	760
Dados y accesorios de impacto	172	Equipo de protección personal	744	Faroles led	798
Dados y accesorios de mano	110	Equipo para carrocería	395	Fijapuertas	859
Desbastadoras	526	Equipos de trazo	471	Filtros reguladores	593
Desbrozadoras a gasolina	682	Equipos para carrozero	395	Flexómetros	467
Desbrozadoras eléctricas	686	Escaleras	842	Flotas	732
Desconectores de combustible	409	Escaleras de extensión	842	Formones	665
Desengrasante	427	Escaleras de tijera	842	Franelas	824
Desengrasantes	447	Escareador neumático	597	Fresas Woodruff	665

Fumigadores	698	Herramienta multipropósito	527	Juegos de dados de impacto cuadro de 1"	192
Fusibles	815	Herramienta multiusos	527	Juegos de dados de impacto cuadro de 1/2"	179
G Gabardinas impermeables	761	Herramienta para cigüeñal	410	Juegos de dados de impacto cuadro de 1/4"	173
Gabinetes	92	Herramientas 1000 V	348	Juegos de dados de impacto cuadro de 3/4"	187
Gabinetes fijos	92	Herramientas aisladas	348	Juegos de dados de impacto cuadro de 3/8"	175
Gabinetes móviles	95	Herramientas antichispa	355	Juegos de herramienta eléctrica	508
Gabinetes superiores	97	Herramientas de torque	239	Juegos de herramienta de poder portátil	52
Gafas para soldar	745	Herramientas estacionarias	538	Juegos de herramienta de poder portátil a batería	50
Ganchos con chaveta	481	Herramientas neumáticas	594	Juegos de herramienta en módulo	57
Ganchos de impacto	345	Herramientas para árbol de levas	410	Juegos de herramientas	22
Ganchos multiusos	482	Herramientas para atornillar	244	Juegos de herramineta neumática	47
Ganchos para remolque	478	Herramientas para filtros	407	Juegos de llaves allen tipo navaja	273
Ganchos percheros	865	Herramientas para frenos	397	Juegos de llaves hexagonales tipo navaja	273
Ganchos preciadores	933	Herramientas para jardín	696	Juegos de puntas y accesorios	276
Ganchos tipo "S"	481	Herramientas para laminero	346	Juegos de reparación electrónica	262
Garruchas	482	Herramientas para motor	396	Juegos en maleta	36
Gatillos	907	Herramientas para pernos	381	Juegos en porta-herramienta	36
Gatos de botella	436	Herramientas para plomería	364	Juegos industriales	22
Gatos de patín	437	Herramientas para suspensión	426	Juegos para aviación	31
Gatos de tijera	440	Herramientas para tubo	365	Juegos para azulejero	31
Gatos hidráulicos	435	Hidrolavadoras a gasolina	564	Juegos para carpintero	32
Gatos hidroneumáticos	435	Hidrolavadoras eléctricas	562	Juegos para carrocero	395
Gatos mecánicos	435	Hilos para albañil	718	Juegos para electricista	33
Gatos telescópicos	440	Hilos para construcción	718	Juegos para electrónico	45 Y 458
Gauges	404	Hilos para desbrozadora	687	Juegos para ferrocarril	37
Gavetas plásticas	88	Hilos para pesca	718	Juegos para instrumentista	43
Gavetas plásticas pico de pato	88	Hojas para sierra de banda	547	Juegos para jardinería	43
Generador a gasolina	559	I Iluminación y material eléctrico	781	Juegos para mecánico	43
Generadores	559	Impereabilizantes	740	Juegos para medición	45
Goggles de seguridad	750	Impermeables	761	Juegos para pintar	738
Góndola para herramienta	933	Infra llantas	850	Juegos para pintar y resanar	49
Góndola para herramientas eléctricas	532	Interruptores ensamblados	811	Juegos para sincronizar motores	420
Gorras	922	Inversores de corriente	424	Juegos para soldador	49
Grabador eléctrico	525	Inyectoras de grasa	451	L Lámpara mata mosquitos	795
Grapas para cable	815	Inyectores neumáticos	598	Lámparas de taller	787
Grapas para engrapadora	841	J Jaladeras	887	Lámparas decorativas de noche	783
Grapas para engrapadora neumática	596	Jergas	824	Lámparas LED	782
Grapas para extractores	383	Juego de candados impermeables	882	Lentes de seguridad	750
Graseras	454	Juego de rectificadores	53	Lentes para careta para soldar	745
Grifa	718	Juego de seguridad para cadena de tiempo	414	Letras	861
Grifo para tambo	451	Juego para construcción	33	Letras de golpe	334
Grilletes	482	Juego para plomero	53 Y 375	Letreros de señalización	779
Grillo a batería	512	Juego para reparación de celulares	262	Levantadores magnéticos	431
Grillo inalámbrico	512	Juegos automotrices	28	Ligas para lona	493
Grillos	522	Juegos combinados de herramientas	38	Lijadoras	526
Guantes anticorte	771	Juegos con multímetros y accesorios	46	Lijadoras de banda	526
Guantes con recubrimiento	771	Juegos con organización modular	54	Lijadoras de banda estacionaria	546
Guantes de algodón	772	Juegos dados go-through	110	Lijadoras neumáticas	599
Guantes de látex	773	Juegos de candados de acero	873	Lijadoras roto-orbitales	526
Guantes de mecánico	768	Juegos de candados de latón sólido	879	Lijas	846
Guantes de nailon	771	Juegos de candados para cortina	884	Lijas de agua	846
Guantes de piel	768	Juegos de carbonos	535	Lijas para madera	846
Guantes de seguridad	768	Juegos de cinceles	328	Limas	666
Guardacabos	483	Juegos de dados combinados	110	Limas con mango	666
Guardapolvos	860	Juegos de dados combinados varios cuadros	110	Limas de desbaste	666
Guías jala cable	733	Juegos de dados cuadro de 1"	126	Limas para metal	666
Guías para cable	733	Juegos de dados cuadro de 1/2"	119	Limpiador de carburador	414
Gurbias	666	Juegos de dados cuadro de 1/4"	113	Limpiador de residuos	448
H Hachas	687	Juegos de dados cuadro de 3/4"	125	Limpiador de terminales	424
Hachas rajadoras	687	Juegos de dados cuadro de 3/8"	116	Líneas de vida	757
Hachas taladoras	687	Juegos de dados de impacto	172	Linternas	786

Linternas a prueba de agua	792	Llaves españolas 1000 V	352	Mangos en "L" para dados de impacto	198
Linternas portátiles	786	Llaves estructurales boca española antichispa	360	Mangueras contractor	706
Linternas recargables	786	Llaves estructurales de estrías fosfatizadas	236	Mangueras de riego	705
Literatura comercial	914	Llaves estructurales españolas fosfatizadas	236	Mangueras de riego en rollo	706
Llanas	733	Llaves flexibles	214	Mangueras en rollo	705
Llantas	490	Llaves francesas	200	Mangueras flexibles	815
Llave estructural de estrías	360	Llaves francesas 1000 V	352	Mangueras industriales	705
Llave inglesa	229	Llaves francesas antichispa	356	Mangueras lisas	706
Llave para rueda de camión	404	Llaves grifas	372	Mangueras para aire	594
Llaveros	915	Llaves grifas antichispa	360	Mangueras para compresor	594
Llaves	200	Llaves hexagonales tipo "L" largas	270	Mangueras para gas	848
Llaves abocinadas	229	Llaves hexagonales 1000 V	351	Mangueras para jardín	706
Llaves ajustables	200	Llaves hexagonales tipo "L"	267	Mangueras tejido spider	706
Llaves ajustables 1000 V	352	Llaves hexagonales tipo "L" cortas	271	Mangueras tramadas	705
Llaves ajustables antichispa	356	Llaves hexagonales tipo "L" tipo bola	267	Manija para ventana	862
Llaves allen	264	Llaves hexagonales tipo "T"	264	Manijas cilíndricas	892
Llaves allen tipo "L" largas	270	Llaves hexagonales tipo "T" cortas	265	Manijas con mecanismo de embutir	893
Llaves allen 1000v	351	Llaves hexagonales tipo "T" punta de bola	264	Manijas tubulares	890
Llaves allen tipo "L"	267	Llaves mecánicas 1000 V	352	Marros	335
Llaves allen tipo "L" cortas	271	Llaves neumáticas	605	Marros antichispa	361
Llaves allen tipo "L" tipo bola	267	Llaves para llantas	404	Marros antivibración	335
Llaves allen tipo "T" cortas	265	Llaves para tambo	456	Marros de bronce	337
Llaves allen tipo "T" largas	264	Llaves para tubo	372	Marros de golpe	337
Llaves allen tipo "T" punta de bola	264	Llaves para tubo antichispa	360	Marros octagonales	335
Llaves combinadas	203	Llaves pata de cuervo	143	Marros tipo maceta	336
Llaves combinadas antichispa	357	Llaves pericas	200	Martillos	340
Llaves combinadas black	203	Llaves pericas antichispa	360	Martillos antichispa	361
Llaves combinadas cortas	204	Llaves stillson	372	Martillos antivibración	340
Llaves combinadas de matraca	216	Llaves stillson antichispa	360	Martillos de bola	338
Llaves combinadas de matraca flexibles	215	Llaves tipo caimán	371	Martillos de bola antivibración	338
Llaves combinadas extra largas	209	Llaves universales	371	Martillos de carpintero	341
Llaves combinadas flexibles	214	Lonas	847	Martillos de tapas intercambiables	339
Llaves combinadas fosfatizadas	203	Lonas reforzadas	847	Martillos de uña	340
Llaves combinadas pulido espejo	204	Luces de noche	783	Martillos de uña curva	341
Llaves combinadas satinadas	210	Luminarios de sobreponer	795	Martillos forjados	341
Llaves de alta palanca	231	Luminarios LED	795	Martillos lamineros	343
Llaves de cadena	371	Luminarios para bodega	799	Martillos mecánicos	338
Llaves de cruz	404	Luminarios para empotrar	795	Martillos neumáticos	600
Llaves de estrella	223	Luminarios para exteriores	798	Martillos para laminero	395
Llaves de estrella antichispa	358	M Machetes	689	Martillos para soldador	342
Llaves de estrella de matraca	226	Machuelos	669	Maskin tape	739 y 832
Llaves de estrías	223	Machuelos de alta velocidad	669	Mata mosquitos	795
Llaves de estrías antichispa	358	Magnetizador	258	Matracas	163
Llaves de estrías con matraca	226	Malacates	479	Matracas de poder	601
Llaves de estrías de alta palanca	232	Maletas	920	Matracas doble cuadro	167
Llaves de expansión	200	Maletas portaherramientas	105	Matracas neumáticas	601
Llaves de expansión 1000 V	352	Malla para construcción	778	Matracas para dados de mano	163
Llaves de expansión antichispa	356	Mallas mosquiteras	848	Matracas para puntas hexagonales	291
Llaves de golpe	233	Mandiles de carnaza	765	Matracas reversibles	163
Llaves de golpe acodadas	235	Mandiles de seguridad	765	Mazos	343
Llaves de golpe acodadas antichispa	359	Mandriles guía	649	Mazos de hule	344
Llaves de golpe acodadas fosfatizadas	236	Mandriles para rotomartillos	519	Memorias usb	915
Llaves de golpe planas	233	Mandriles para taladros estacionarios	553	Ménsulas de acero	844
Llaves de golpe planas antichispa	359	Manerales para dados de impacto	197	Mercadeo	913
Llaves de impacto	605	Manerales para dados para tarraja	375	Mesas elevadoras	493
Llaves de lavabo	371	Manerales para rodillo	738	Metros	467
Llaves de lona	371	Mangas de carnaza	766	Microgrips	389
Llaves de mecánico	220	Mangos "L" para dados de mano	162	Micrómetros	464
Llaves de obstrucción	225	Mangos articulados	161	Mini esmeriladoras angulares	523
Llaves de servicio	230	Mangos articulados para dados de mano	161	Minicortatubos	368
Llaves españolas	220	Mangos en "L"	162	Mirillas	862

Mochilas	920	Pinzas	295	Prensas	386
Molino para granos	848	Pinzas 1000 V	353	Prensas de barra	389
Mordazas para tornillos de banco	390	Pinzas antichispa	362	Prensas de cadena	373
Morsas	387	Pinzas automotrices	399	Prensas de hierro nodular	387
Mosquiteros	848	Pinzas de electricista	300	Prensas de matraca	388
Mostradores	929	Pinzas de extensión	310	Prensas de precisión	386
Motobombas a gasolina	568	Pinzas de hacendado	311	Prensas de resorte	389
Motosierras	689	Pinzas de precisión	307	Prensas de yugo	373
Moto-tool eléctricos	527	Pinzas de presión	318	Prensas hidráulicas	443
Moto-tools neumáticos	602	Pinzas multifunción	312	Prensas hidroneumáticas	442
Multicontactos	817	Pinzas multiherramientas	312	Prensas rápidas	389
Multiherramientas para bicicleta	313	Pinzas para abrazadera	417	Prensas stillson	373
Multímetros	460	Pinzas para anillos de retención	295	Prensas tipo "C"	387
Multiplicadores de torque	239	Pinzas para bujías	414	Prensas tipo "F"	388
N Nailon para desbrozadora	687	Pinzas para electrónica	307	Prensas tipo morsa	387
Navajas abatibles	652	Pinzas para filtros	407	Probadores de circuitos	462
Navajas para canteadoras	538	Pinzas para mecánico	311	Probadores de combustible	421
Navajas para cepillos estacionarios	540	Pinzas para obstrucción de flujo	399	Probadores de corriente	425
Navajas para electricista 1000 V	352	Pinzas pelacable	314	Probadores de voltaje	462
Navajas utilitarias	654	Pinzas ponchadoras	316	Productos químicos	427
Niveles	473	Pinzas sacabocados	322	Protector facial	752
Niveles láser	473	Pisones	722	Pulidoras angulares	528
Nudos universales	170	Pistolas calafateadoras	735	Pulidoras neumáticas	615
Nudos universales para dados de impacto	198	Pistolas de calor	534	Puntas de desbaste	672
Nudos universales para dados de mano	170	Pistolas de control de aceite	456	Puntas de óxido	672
Números	861	Pistolas de impacto	605	Puntas intercambiables	276
Números de golpe	334	Pistolas de impacto a batería	510	Puntas montadas	672
O - rings	198	Pistolas de impacto eléctrica	515	Puntas para fundición	672
Odómetros	470	Pistolas de impacto inalámbrica	510	Puntos antichispa	355
Opresores de anillos	417	Pistolas neumáticas	605	Puntos de golpe	327
Opresores de manguera	399	Pistolas para pintar	611	Puntos para centrar	331
Orejas	753	Pistolas para riego	703	Puntos para marcar	331
Organización y almacenamiento	78	Pistolas para silicón	534	Punzones botadores	331
Organizadores móviles metálicos	84	Placa compactadora	723	Punzones de bronce	331
O-rings para dados de impacto	198	Placas modulares	804	Punzones guía	331
P Palas	720	Plataformas de carga	488	Q Quemadores	845
Paño	825	Playeras	923	Quijadas para extractores	383
Paraguas	916	Plomadas	723	Quijadas para llave grifa	373
Parrilas eléctricas	845	Plumas	441	Quijadas para llave para tubo	373
Pasadores de seguridad	862	Plumas hidráulicas	441	Quijadas para llave stillson	373
Pasadores para herrería	863	Plumas promocionales	916	Quita filtros	407
Pegamentos	734	Podadora a gasolina	682	R Racks de accesorios para dados	170
Pelacables	314	Podadoras	691	Racks despachadores	926
Pernos para dados de impacto	198	Podómetros	470	Racks para herramienta	926
Perros para cable	483	Polainas de carnaza	765	Rafia	487
Picaportes	863	Polea con gancho para cable	484	Raspadores de carbón	345
Picos	725	Poleas	484	Raspadores forjados	697
Piedra para guadaña	671	Poleas giratorias	484	Rastrillos	680
Piedras abrasivas	671	Polímetros	460	Rayador	735
Piedras para afilar	671	Polipastos	495	Rebajadores de madera	530
Piedras para asentar	671	Polipastos manuales	496	Receptor para drenaje	408
Pijas	837	Polipastos eléctricos	495	Receptores de aceite	408
Pilas alcalinas	821	Pomos cilíndricos	898	Recolector de frutas	692
Pinturas	740	Pomos tubulares	897	Rectificadores	529
Pinturas en aerosol	740	Ponchadoras de cable	316	Refacciones para desbrozadoras	685
Pinturas vinílicas	740	Ponchos impermeables	761	Refacciones para extractores	383
Pinza corta azulejos	730	Porta cinceles	331	Refacciones para llave grifa	373
Pinza de extensión 1000 V	354	Portacandados	864	Refacciones para llave para tubo	373
Pinza freno componentes	310	Portaherramientas de piel	106	Refacciones para llave stillson	373
Pinza para terminal	424	Portalámparas	819	Refacciones para matraca reversibles	169
Pinza quita plomo	402	Postes para anaques de alambre	78	Refacciones para multiplicadores de torque	240

Refacciones para sierra de banda	547	Separadores de baleros	379	Tijeras	850
Reflectores	800	Serruchos	676	Tijeras corta alambre	322
Reglas	473	Shampoo para automóvil	427	Tijeras corta cable	322
Reguladores de aire	593	Sierra cinta para metales	549	Tijeras corta cable 1000 V	354
Reloj promocional	916	Sierra circular a batería	513	Tijeras de aviación	850
Remachadora neumática	615	Sierra circular inalámbrica	513	Tijeras de hojalatero	323
Remachadoras	848	Sierra sable	532	Tijeras industriales	850
Remaches	849	Sierras caladoras	530	Tijeras neumáticas	596
Removedor de carbón	432	Sierras caladoras a batería	512	Tijeras para cortar manguera	694
Removedor de grapas	432	Sierras caladoras de banco	548	Tijeras para costura	850
Removedor de llantas	404	Sierras circulares	531	Tijeras para hojalatero	850
Removedores de baleros	399	Sierras de banda	547	Tijeras para oficina	850
Removedores de medidor de aceite	407	Sierras de inglete	550	Tijeras para peluquero	850
Removedores de ventilador	419	Sierras de inglete telescópica	549	Tijeras para podar	693
Repisas de alambre para anaqueles	78	Sierras de mesa	551	Tijeras para podar a dos manos	693
Repuestos de cortapernos	294	Sierras cortacírculos	648	Tijeras para podar a una mano	694
Repuestos para llave de cadena	371	Silicones	734	Tijeras para ramas altas	693
Resanadores	742	Sincronizadores de motor	420	Tijeras para sastrería	850
Respiradores	753	Sistemas para organización modular	57	Tijeras para tubos de plástico	369
Restauradores de rosca	433	Sogas de polipropileno	487	Tijeras para uña	850
Revolvedores de pintura	737	Soldadoras con microalambre	577	Tijeras trasquiladoras	324
Ribeteadoras	848	Soldadoras de arco	575	Timbres	822
Rieles para dados	108	Soldadoras inverter	572	Tiralíneas	476
Rieles y tubos para closet	865	Soportes para TV	803	Tiras LED	797
Rodajas	500	Stillson	372	Tirolera	723
Rodilleras	764	Sujetadores	492	Tizas	476
Rodilleras de seguridad	764	Sujetadores de poleas	410	Tope de estacionamiento	780
Rodillos para llave grifa	373	Supresores de picos	817	Topes	859
Rodillos para llave para tubo	373	Switches	811	Tornillería	835
Rodillos para llave stillson	373	T Tachuelas	835	Tornillo para extractores	383
Rodillos para pintar	737	Talachos	725	Tornillos	839
Rompevientos	921	Taladro destapacaños	364	Tornillos de banco	390
Roscadoras eléctricas	374	Taladro magnético	553	Torno para madera	554
Rotomartillos	515	Taladros	520	Torquímetros	240
Rotomartillos a batería	510	Taladros a batería	511	Torquímetros de carátula	240
Rotomartillos electroneumáticos	519	Taladros de banco	552	Torquímetros de trueno	241
Rotomartillos inalámbricos	510	Taladros de columna	552	Torquímetros preajustados	241
Router	529	Taladros estacionarios	552	Torres para auto	444
Ruedas	500	Taladros inalámbricos	511	Trajes impermeables	761
Ruedas abrasivas	673	Taladros neumáticos	616	Trampas para roedor	851
Ruedas de carburo	673	Tapas para mazos	344	Transformador a gasolina	559
Ruedas de óxido de aluminio	673	Tapete	916	Transpaletas	493
Ruedas para banco de mecánico	428	Tapones para oído	753	Triángulos reflejantes	780
Ruedas para cama de mecánico	428	Taquetes	838	Tripié para reflector	800
Ruedas para gabinetes	98	Tarrajás	374	Troles	498
Ruedas para plataformas	490	Tarrajás eléctricas	374	Troles de carga	498
S Sacabocados	346	Tarrajás para tubo	375	Trompos de piso	554
Sacabocados tipo revólver	322	Tazas	918	Tuercas	836
Sanitizantes en aerosol	757	Telas	825	V Valijas portaherramientas	105
Sargento para tubo	389	Telas mosquiteras	848	Varillas roscadas	840
Sargentos de solera	389	Tenaza para carpintero	322	Ventiladores	852
Seguetas	674	Tenazas	322	Verificadores de compresión	421
Seguetas bimetálicas	674	Tenazas para freno	398	Verniers	411
Seguetas para caladora	530	Tensores	493	Vibradoras a gasolina	724
Seguetas para sierra sable	532	Tensores de acero	484	Vibradoras de concreto	724
Selladores	734	Tensores gancho-argolla	484	Z Zancos con elevación	852
Selladores de llanta	850	Termómetros infrarrojos	464	Zapapicos	725
Señalamientos	779	Termos	918		
Señaléticas	779	Testers	460		
Separadores de azulejo	730	Textiles	921		
Separadores de balatas	399	Thirfors	498		

MARCA	MERCADO	FRECUENCIA DE USO	RENDIMIENTO	USO
	 <p>USO INDUSTRIAL Herramientas de alta resistencia y duración, diseñadas para ofrecer el mejor desempeño, precisión y eficiencia en trabajos pesados y continuos, como los que se requieren en la industria.</p>	<p>CONTINUO de 8 hasta 12 horas diarias de uso</p>	12	 MEGA PESADO
			11	 EXTRA PESADO
			10	
			9	 USO INDUSTRIAL USO PESADO
	 <p>USO PROFESIONAL Herramientas con gran resistencia y duración, las cuales exceden las expectativas del usuario profesional por su excelente rendimiento. Diseñadas y fabricadas para uso rudo y frecuente.</p>	<p>FRECUENTE hasta 6 horas diarias de uso</p>	7	 USO MÁSTER
			6	 USO PROFESIONAL
			5	
			4	 USO GENERAL
	 <p>USO HOGAR Herramientas especiales para trabajos ligeros y ocasionales, enfocándose a satisfacer las necesidades de los hogares mexicanos.</p>	<p>OCASIONAL hasta 2 horas diarias de uso</p>	3	 USO DOMÉSTICO
			2	
			1	



USO MEGA PESADO
Para situaciones de uso extremo y continuo.
Herramientas y equipos que resisten el uso más rudo y prolongado.



USO EXTRA PESADO
Para situaciones de uso continuo y aplicaciones rudas. Productos con gran capacidad de potencia, rendimiento y confort.



USO PESADO
Para situaciones de uso en aplicaciones que requieren mayor potencia en intervalos de uso frecuente. Productos que garantizan resistencia, duración y seguridad.



USO INDUSTRIAL
Para situaciones de uso donde se necesita precisión, calidad y resistencia, productos que exceden las normas internacionales más exigentes.



USO MÁSTER
Herramienta de gran resistencia diseñada para el mantenimiento estructural, de máquinas y herramientas profesionales e industriales.
NO APTAS PARA SU USO EN LÍNEAS DE PRODUCCIÓN.



USO PROFESIONAL
Herramienta de gran resistencia diseñada para el uso frecuente y que brinda una gran experiencia, comodidad y rendimiento al usuario.



USO GENERAL
Herramientas para complemento en el taller. Productos destacados por una buena relación de diseño y calidad de los materiales, cuentan con un buen rendimiento, durabilidad y facilidad de uso, ideales para trabajos ligeros y cotidianos.



USO DOMÉSTICO
Herramientas de gran relación precivalidad.
Diseñadas para trabajos ligeros y ocasionales enfocados en cubrir las necesidades básicas del hogar.

HISTORIA

INICIO

1907

La empresa fue fundada en 1907 como una pequeña fábrica de válvulas. "Válvulas Carroll" surgió a raíz de detectar que en la ciudad de México no se contaba con infraestructura hidráulica

1963

Nace la división de herramientas, tras una sociedad con un reconocido fabricante de herramientas manuales en Estados Unidos. Rápidamente se posicionó como líder del mercado.

1985

Nace Urrea, como marca comercial de herramientas de calidad superior. Se constituye Grupo Urrea como empresa 100% mexicana.

CRECIMIENTO

1999

Nace la marca Surtek, que ayuda a la diversificación y crecimiento del negocio y la internacionalización.

2003

Se desarrolla el concepto Store, como propuesta innovadora que impulsa la forma de comercializar y satisfacer las necesidades de nuestros clientes.

2005

Se inaugura la planta de herramientas para la construcción.

2006

Se adquiere la marca Lock, primera fábrica de cerrajería en México, con más de 60 años de tradición.

2007

Grupo Urrea cumple 100 años. Se inaugura un nuevo centro de distribución con tecnología y servicios logísticos de vanguardia.

2009

Se adquieren 2 nuevas plantas:
- Mangueras
- Cajas metálicas

CONSOLIDACIÓN

2010

Se inaugura el Test and Innovation Center como compromiso para garantizar la calidad de nuestros productos, componentes y materias primas.

2012

Se adquieren las marcas de cerrajería Prolok y Proforza.

2014

Grupo Urrea es reconocido por primera vez como "El mejor lugar para trabajar" de la región Occidente.

2015

Ampliación del centro de distribución y apertura del nuevo centro de distribución en San Antonio, Texas.

2016

Nueva ampliación del centro de distribución.

+Simple
+Rápido
+Seguro



TRANSFORMACIÓN

2017	2018	2019
Implementación de sistema automatizado de surtido en centro de distribución.	Somos de los primeros en México en implementar la nueva solución de IBM Power System 9, de alta disponibilidad reduciendo el riesgo en la operación crítica del negocio. Acreditación de nivel platino en el certificado M100, reconocimiento a las empresas que utilizan software 100% original.	Certificación como industria limpia. Incremento del 40% en el sistema automatizado de surtido.
2020	2021	2022
Excelencia operativa para disminuir costos energéticos Incremento de digitalización y automatización de procesos, adopción de nueva normalidad en todas las áreas. Apertura de nuevo centro de distribución en el Sur de México.	Introducción de la marca Surtek al mercado estadounidense. Maduramos la operación de nuestro nuevo CD en México (Tabasco) Se adquieren terrenos para expansión de las instalaciones de manufactura adicionales en nuestra planta de El Salto, Jalisco.	Construcción de la nueva nave de manufactura para duplicar la capacidad de producción de carretillas, mangueras, cajas metálicas y gabinetes, además de la introducción de nuevos productos. Nuevo centro de distribución de Urrea Herramientas Colombia.

Con **116 años de vida** y gracias a una clara estrategia de **crecimiento a través de enfoque en la calidad, innovación, tecnología y diversificación** como el valor agregado para nuestros clientes distribuidores y colaboradores, hoy tenemos presencia en mas de **25 países a nivel global**.

Seguimos comprometidos viendo el futuro con optimismo y buscando siempre mantener **nuestros valores de transparencia, honestidad y liderazgo, para seguir siendo la mejor empresa del mercado ferretero.**

Grupo Urrea está integrado por dos divisiones: “Dando vida al agua” y “Solución Total en Herramientas y Cerrajería” ambas líderes en sus respectivos mercados.



¿QUIÉNES SOMOS?

GRUPO URREA ES LA ÚNICA EMPRESA QUE MANUFACTURA
"HERRAMIENTAS MECÁNICAS EN MÉXICO"



Más de **2,200**
colaboradores



3 marcas
líderes en el
mercado



16,700
productos en
nuestro portafolio



Más de **800**
lanzamientos
al año



1,100,000
herramientas
producidas al mes



36,000 m²
de área de
producción



Exportamos a
más de **25** países



150,000 m²
de instalaciones



7 plantas
de manufactura



4 centros
de distribución



45 líneas
de producción

SOLUCIONES INTEGRALES EN MANUFACTURA Y TRANSFORMACIÓN



EL SALTO, JALISCO.

CONTAMOS CON 150,000 M2 ENTRE NUESTRAS **7 PLANTAS DE MANUFACTURA** EN EL SALTO, JALISCO:



PLANTA
ACEROS



PLANTA
LÁMINA



PLANTA
INYECCIÓN



PLANTA DE
MADERAS



PLANTA
ENSAMBLES



PLANTA DE
EXTRUSIÓN



PLANTA DE
ENVASADO



VISIÓN

Ser la mejor empresa para nuestros clientes, distribuidores, colaboradores y accionistas con **las soluciones más innovadoras en el mercado.**

PROPUESTA DE VALOR

Buscamos ser el proveedor más simple, más rápido y más seguro para hacer negocios ofreciendo una solución total en herramientas y productos ferreteros con la mejor relación de calidad, precio y disponibilidad.

ÉTICA EMPRESARIAL

Creemos que para lograr la transformación y el crecimiento de nuestro país debemos comenzar por nosotros mismos. Llevamos a cabo buenas prácticas de gobierno corporativo, actuando con honestidad y transparencia en todas y cada una de nuestras transacciones bajo el marco legal que nos rige y en apego a nuestro código de ética y negocios, el cual señala las normas conductuales y de comportamiento bajo las que se rige la empresa y nuestros colaboradores dentro y fuera de la empresa.

NUESTROS **4 CENTROS DE DISTRIBUCIÓN** UBICADOS EN:



MÁS DE 5,000 M² EN NUESTRAS **OFICINAS ADMINISTRATIVAS** Y DE SEGUIMIENTO DE OPERACIONES

OFICINAS
EL SALTO, JALISCO.



OFICINAS
CORPORATIVAS AMÉRICAS.

¡CONTÁCTANOS!

Queremos estar cerca de ti, conocer tu opinión, comentarios y sugerencias y así seguir mejorando día con día. Acércate a nosotros a través de nuestras diferentes líneas de comunicación.



LLÁMANOS A
**NUESTRO
CONMUTADOR:**

800 888 7732



VENTAS



COBRANZA



CRÉDITO



PRODUCTO



**CENTROS
DE SERVICIO**



QUEJAS



OPERADORA



TAMBIÉN
**PUEDES
ESCRIBIRNOS A:**

VENTAS

ventas@urreea.net

Si estás interesado en ser nuestro distribuidor, tienes dudas de tus pedidos, conocer más a detalle nuestros programas y esquemas comerciales.

CRÉDITO Y COBRANZA

cobranza@urreea.net

Para cualquier asunto relacionado con conciliaciones, pagos, aplicaciones, bonificaciones, crédito, entre otros.

GARANTÍAS

garantias@urreea.net

Si tienes algún problema para hacer válida tu garantía de tu producto o con el seguimiento.

CENTROS DE SERVICIO

centrosdeservicio@urreea.net

No dudes en contactarnos para cualquier duda o comentario sobre los centros de servicio autorizados para nuestra herramienta de poder.

PRODUCTO

producto@urreea.net

Para todo lo relacionado a nuestros productos, disponibilidad, dudas técnicas, especificaciones o sugerencias de nuevos productos.

CALIDAD

calidad@urreea.net

Si nos quieres compartir tus comentarios, experiencias o sugerencias, así como quejas de nuestros empaques y productos, por favor escríbenos al área de calidad.

ENTREGA

entrega@urreea.net

Para reportar alguna anomalía o problema con el servicio de entrega o algún retraso en el tiempo de entrega de tus embarques.

SATISFACCIÓN A CLIENTE

satisfaccioncliente@urreea.net

Para reportes relacionados con inconformidades en nuestros productos y/o servicios ofrecidos.

¡GRACIAS POR AYUDARNOS A SER MÁS SIMPLES, MÁS RÁPIDOS Y MÁS SEGUROS!.



ESTAMOS DE TU LADO.

Trabajamos todos los días para ofrecerte las mayores ventajas por ser nuestro distribuidor, nos interesa tener una relación a largo plazo en tu beneficio y el de tus clientes.



APERTURA

LA MAYOR EXPERIENCIA E INFRAESTRUCTURA EN EL SECTOR FERRETERO EN NUESTRO PAÍS



Tienes el respaldo de una de las empresas más importantes en el sector en nuestro país, con 115 años de experiencia y presencia global exportando a más de 25 países.

Siempre estamos en búsqueda de las soluciones más innovadoras y la mejor tecnología para incrementar nuestras capacidades de manufactura.

ENTENDIMIENTO DEL MERCADO E INDUSTRIA



Conocemos a profundidad el sector y de acuerdo a tu tipo y tamaño de negocio te ofrecemos soluciones flexibles y que se adaptan a ti.

Entendemos el mercado y buscamos apoyarte con herramientas para desarrollar el canal.

Contamos con el departamento más robusto de inteligencia comercial, que ponemos a tu disposición sin costo para que tomes las mejores decisiones.

Te damos en todo momento información relevante de competencia, estudios de mercado, entre otros.

Ofrecemos un concepto único en el mercado: STORES.

Tenemos las mejores herramientas de información, seguimiento y soporte para garantizarte los mejores resultados (pedido sugerido, App, geomarketing).

Tenemos constante acercamiento con la industria y los usuarios para conocer sus necesidades, hacer demostraciones de producto y ofrecerles siempre mejores soluciones.

LAS MARCAS DE MAYOR PRESTIGIO Y LOS PRODUCTOS MÁS INNOVADORES



Tenemos 3 de las marcas de mayor prestigio, con un portafolio de más de 16,000 productos para todas las necesidades.

Buscamos siempre ofrecer los productos más innovadores y con los mayores estándares de calidad en el mercado.

Reducimos nuestros múltiplos de empaque en los productos para que sean accesibles y tengas más variedad optimizando tu inversión.

Buscamos siempre darte más valor por tu dinero.

COMPROMISO

LEALTAD

EXPERTOS QUE TRABAJAN PARA TI



Cuentas con la mejor asesoría en todo momento: consultores expertos y un equipo especializado para asegurarte que tu rentabilidad siempre vaya en aumento.

Contamos con las herramientas más innovadoras para tener la información inmediata y asesorarte mejor según sea el comportamiento de tus ventas a través de Urreanet.

Asesoría constante, coaching personalizado acorde a tu agenda y necesidades.

LA GARANTÍA MÁS CONTUNDENTE



Tienes la confianza de distribuir los productos con la garantía más contundente del mercado, cuenta con el respaldo de 100 años de garantía en herramienta manual en general.

Contamos con más de 250 centros de servicio autorizados en herramienta neumática, eléctrica, hidráulica, y de gasolina en toda la República Mexicana.

Capacitación sin costo para tu equipo de servicio.

HACEMOS QUE TU NEGOCIO CREZCA



Mantienes total libertad, te ofrecemos un modelo que se personaliza de acuerdo a tu tipo de negocio, te garantizamos el mayor margen de utilidad y crecimiento (desarrollo) a tu medida.

Descubre las oportunidades de desarrollo de tu negocio en todo momento a través del portal, que te harán ganar más siempre.

SOPORTE EN TU TRANSFORMACIÓN DIGITAL



Te asesoramos durante tu proceso de crecimiento y transformación digital, ponemos a tu alcance los canales y las herramientas más innovadoras para tener a tus clientes siempre cerca.

Desarrollamos los materiales y contenidos más atractivos, para que los puedas utilizar en tu beneficio.

Tenemos la experiencia en medios digitales para fortalecer tu presencia digital: multisitios, marketing digital, contenido, e-commerce, sitio web.

PEDIDOS COMPLETOS, A TIEMPO Y SIN ERRORES



Te ofrecemos el servicio más eficiente durante todo el proceso logístico y de surtido para que tus pedidos sean entregados completos, a tiempo y sin errores en cualquier rincón del país.

El 99% de los pedidos son embarcados en menos de 24 hrs. Contamos con el centro de distribución más innovador y automatizado del sector en América Latina.

Ponemos a tu alcance la mejor plataforma digital de atención y seguimiento a distribuidores, con las herramientas más amigables y eficientes para conocer tu comportamiento, llevar el seguimiento "tracking" de tu pedido, etc.

NUESTROS VALORES

Creamos juntos una relación comercial duradera basada en nuestros principales valores:

Respeto: teorizamos un trato personalizado, basado en la confianza y el respeto mutuo.

Lealtad: diseñamos programas y políticas comerciales para establecer relaciones fuertes y duraderas que te garanticen consistencia, equidad y relaciones ganar-ganar.

Apertura: tus comentarios, sugerencias y críticas son bienvenidas, esta apertura nos ha permitido realizar mejoras en los procesos que se han convertido en mejores productos y servicios.

Compromiso: no permitimos que la empresa, nuestros accionistas o nuestros colaboradores sean distribuidores del Grupo Urrea, con ello reafirmamos nuestro compromiso de no competirle directa o indirectamente.



TEST AND
INNOVATION
CENTER



COMPROMETIDOS CON LA INNOVACIÓN

Es un centro de **desarrollo, mejora e innovación de productos**, componentes y materias primas, equipado con todo lo necesario para evaluar el desempeño de toda la amplia gama de productos de Grupo Urrea División Herramientas y Cerrajería, se desarrollan mejoras e innovaciones de productos, en base a la **información obtenida de la experiencia de usuarios**, quienes pueden utilizar equipos y áreas especialmente diseñadas para este fin.

Mejoramos continuamente los procesos y productos para que sean **más simples, rápidos y seguros** y así exceder expectativas de nuestros clientes y distribuidores.

ÁREA DE ENSAYOS GENERALES

Se realizan los ensayos conforme a especificaciones de normas nacionales e internacionales, a nuestros productos en general: pruebas de resistencia a fuerza mecánica aplicada, resistencia a la humedad, resistencia a la corrosión, resistencia al alto voltaje. Así como pruebas de desempeño mecánico a gatos hidráulicos tipo botella, flexómetros y cintas métricas basado en normas oficiales mexicanas.

LABORATORIO QUÍMICO

Se monitorea la calidad de los procesos de cromado, fosfatado y pavonado, realizando análisis minuciosos de las concentraciones en las diferentes etapas de estos procesos y validándolos en una prueba de corrosión acelerada en cámara salina.

LABORATORIO DE PROTOTIPADO

Los nuevos productos, así como innovaciones a productos ya existentes, pasan por un proceso de prototipado, aprovechando el uso de impresoras 3D, con el cual se asegura que los nuevos desarrollos cumplan con los requerimientos funcionales definidos por las necesidades de los usuarios en términos de eficiencia, seguridad y durabilidad.

LABORATORIO METALÚRGICO

Se evalúa el cumplimiento de especificaciones tanto de la materia prima como de producto en proceso y terminados, realizando estudios metalográficos tales como composición química de los metales, dureza de los mismos y análisis de la estructura molecular de los aceros en sus diferentes fases.

LABORATORIO DE METROLOGÍA

Se lleva el control metrológico de todos los equipos de medición y ensayo que se utilizan en Grupo Urrea, llevando a cabo programas de calibraciones y verificaciones garantizando la confiabilidad de los equipos y por ende la calidad de los productos. Además, se realizan evaluaciones dimensionales especializadas ya que se cuenta con equipos de alta precisión y versatilidad.

LABORATORIO DE PRUEBAS DE RESISTENCIA A EMPAQUES

Se asegura la integridad del empaque de los productos mediante la validación de la resistencia a vibración y oscilación de los mismos, así como resistencia a fuerzas de compresión externas e impactos por caída libre, además del análisis de composición de materiales del corrugado. Simulando los envíos terrestres desde nuestros centros de distribución hasta nuestros distribuidores mediante el aseguramiento de la calidad de nuestros empaques





POLÍTICA DE CALIDAD

Mejoramos e innovamos continuamente los procesos y productos para que sean mas simples, rápidos y seguros y así exceder las expectativas de nuestros clientes, distribuidores, colaboradores y accionistas.

Grupo Urrea, división herramientas y cerrajería recibió la certificación ISO 9001:1994 en 1998, obtuvo su certificación en ISO 9001:2000 en 2004 y su certificación 9001:2008 en 2010, ahora en 2017 recibió la certificación 9001:2015. Esta certificación representa el compromiso constante para mantener nuestros estándares de operación y fabricación de productos que nos permite ofrecer a nuestros clientes la herramienta con la mejor combinación de precio, calidad y facilidad de compra.



LAS NORMAS DE HERRAMIENTAS

SON ESPECIFICACIONES ESTÁNDAR REFLEJADAS EN DOCUMENTOS QUE DESCRIBEN:

- Aspectos generales de diseño del producto.
- Aspectos generales de materiales para fabricar el producto.
- Dureza.
- Dimensiones generales y dimensiones críticas.
- Pruebas de carga (torsión, flexión, tensión, corte, etc.).
- Requerimientos de marcado (como la obligatoriedad de marcado indeleble del país de origen).

A continuación se presentan los organismos emisores de las normas que cumplen o exceden las herramientas y equipos Urrea.



ANCE (México)

La Asociación de Normalización y Certificación del Sector Eléctrico, A. C. (ANCE).

ASME (USA)

La Sociedad Americana de Ingenieros Mecánicos (ASME - American Society of Mechanical Engineers).



DIN (Alemania)

El Instituto Alemán para la Normalización (DIN - Deutsches Institut für Normung e.V.).



ANSI (USA)

El Instituto Americano de Estándares Nacionales (ANSI American National Standards Institute).



Gobierno Mexicano

La Dirección General de Normas (DGN) es una dependencia de la Secretaría de Economía (SE) del Gobierno de la República Mexicana.



SAE (USA)

La Sociedad de Ingenieros Automotrices (SAE - Society of Automotive Engineers).



EMA (México)

La EMA certifica, los laboratorios de prueba y los de calibración, en conformidad con la Ley Federal sobre Metrología y Normalización y la norma ISO-IEC-17025-IMNC-2000. Nuestros laboratorios de pruebas están acreditados por la EMA en el cumplimiento a los requisitos de la norma mexicana NMX-EC-17025-IMNC-2000 desde el 2 de Octubre de 2003.



Gobierno Federal de Estados Unidos

Las normas federales de herramientas (conocidas como US Federal Specifications, GGG) anteriormente eran desarrolladas directamente por la GSA. Actualmente la GSA adopta las normas de uso comercial que son emitidas por ASME / ANSI, o en su caso SAE.



VDE (Alemania)

La Asociación de Electricidad, Electrónica y Tecnologías de la Información de Alemania (Verband der Elektrotechnik, Elektronik und Informationstechnik).

AFILIACIONES

Grupo Urrea esta afiliado a las siguientes organizaciones de prestigio internacional:



(USA)

Hand Tools Institute (Instituto de Herramientas de mano)



(USA)

Specialty Tools and Fasteners Distributors Association (Asociación de Distribuidores de Herramientas Especiales y Sujetadores)



(México)

Asociación Nacional de Fabricantes de Herramientas



116 años
DE HISTORIA.

Todas las garantías están sujetas a las siguientes condiciones:

La herramienta debe estar identificada desde su origen con la marca permanente de Urrea o Surtek.

Que la falla haya sido resultado de un defecto de fabricación ya sea en su mano de obra o en materiales. No aplica garantía si la herramienta ha sido:

- Abusada, excedida, modificada, intervenida, usada incorrectamente.
- Usada sin el mantenimiento indicado en el manual de usuario.
- Usada en ambientes altamente corrosivos. Para ello Urrea y Surtek se reservan el derecho de evaluación de la falla por medio de su departamento de ingeniería.

Urrea y Surtek podrá elegir entre reparar o reponer la herramienta con la falla. La reparación o reposición de producto será efectuada directamente por el distribuidor.

Algunos productos como matracas, llaves de matraca, torquímetros, multiplicadores de torque, mangos articulados y otros que contienen partes móviles están sujetos a desgaste por uso normal o por exceso de torque, por lo que el usuario debe proporcionar el mantenimiento adecuado en Centros de Servicio Autorizados según indique para la herramienta o equipo, usando las refacciones y repuestos que se muestran en la lista de precios.

No se aceptan productos con caducidades vencidas.

En donde aplica, se ofrece la refacción correspondiente que deberá ser adquirida y reemplazada por el Centro de Servicio Autorizado.

Grupo Urrea no es responsable por los daños y accidentes personales que puedan resultar del uso inadecuado, abuso, alteración o uso más allá de la vida esperada de sus productos.

Nota importante:

Se debe presentar la póliza de garantía sellada o su factura de compra, y devolver el producto completo, sin daños, con sus accesorios completos y en su empaque original.



TABLA DE GARANTÍAS

USO			MARCA	RENDIMIENTO	HERRAMIENTA MANUAL	HERRAMIENTA ELÉCTRICA PORTÁTIL	HERRAMIENTA HIDRÁULICA	HERRAMIENTA ESTACIONARIA Y EQUIPOS	HERRAMIENTA NEUMÁTICA	HERRAMIENTA DE TORQUE	HERRAMIENTA A GASOLINA					
MERCADO	FRECUENCIA	INTENSIDAD														
INDUSTRIAL	CONTINUO	MEGA PESADO	URREA HERRAMIENTAS DE CALIDAD SUPERIOR	11	100 AÑOS DE GARANTÍA	3 AÑO DE GARANTÍA	1 AÑO MANTENIMIENTO GRATIS	1 AÑO DE GARANTÍA				48 HORAS FALLA COMPROBADA*				
		EXTRA PESADO		10		90 DÍAS DE SATISFACCIÓN TOTAL							48 HORAS FALLA COMPROBADA	48 HORAS FALLA COMPROBADA*	48 HORAS FALLA COMPROBADA*	
				9		48 HORAS FALLA COMPROBADA										48 HORAS FALLA COMPROBADA*
				8												
		USO PESADO / USO INDUSTRIAL		7		3 AÑO DE GARANTÍA							1 AÑO MANTENIMIENTO GRATIS	90 DÍAS DE SATISFACCIÓN TOTAL	48 HORAS FALLA COMPROBADA	48 HORAS FALLA COMPROBADA*
USO MASTER	6															
PROFESIONAL	FRECUENTE	USO PROFESIONAL	SURTEK HERRAMIENTAS PARA PROFESIONALES	5	100 AÑOS DE GARANTÍA	3 AÑO DE GARANTÍA	1 AÑO MANTENIMIENTO GRATIS	1 AÑO DE GARANTÍA				48 HORAS FALLA COMPROBADA*				
				4		90 DÍAS DE SATISFACCIÓN TOTAL							48 HORAS FALLA COMPROBADA	48 HORAS FALLA COMPROBADA*		
				3												
				USO GENERAL											2	
DOMESTICO	OCASIONAL	USO DOMÉSTICO	FOY	1	10 AÑOS DE GARANTÍA	1 AÑO DE GARANTÍA	LAS GARANTÍAS DE HERRAMIENTAS ELÉCTRICAS, NEUMÁTICAS Y A GASOLINA SON VÁLIDAS EN NUESTROS MÁS DE:									

*GARANTÍA CONTRA DEFECTO DE FABRICACIÓN (MANO DE OBRA Y MATERIALES).
 GARANTÍA VÁLIDA SALVO QUE EN EL EMPAQUE DEL PRODUCTO SE ESPECIFIQUE UNA GARANTÍA DIFERENTE.
 *48 HORAS EN HERRAMIENTA A GASOLINA SÓLO MOTORES DE 4 TIEMPOS.
 LOS SIGUIENTES PRODUCTOS NO CUENTAN CON GARANTÍA: SOCKETS DE IMPACTO PARED DELGADA, LLAVES DE GOLPE DE PARED DELGADA, ADAPTADORES DE MANO E IMPACTO, NUDOS UNIVERSALES Y HERRAMIENTAS ANTICHISPAS.
 *NO APLICA EN CONSUMIBLES DE HERRAMIENTAS DE PODER.

150
CENTROS DE SERVICIO
A NIVEL NACIONAL



HERRAMIENTA MANUAL

Urrea, Surtek y Foy, garantizan que los productos que ofrece están libres de defectos de mano de obra y materiales; se compromete a reparar o reemplazar cualquier herramienta que haya fallado durante su vida útil en condiciones normales de uso, y de acuerdo a la garantía específica del producto en particular, sin cargo alguno, directamente con cualquier distribuidor autorizado.

Las herramientas Urrea, Surtek y Foy están diseñadas para ofrecer precisión, calidad y resistencia. Se elaboran a partir de los mejores materiales, se transforman con equipos que incorporan tecnología de punta y son fabricadas por personal altamente competente, capacitado y experimentado. Los procesos de fabricación de las herramientas Surtek se hacen en apego a normas internacionales, lo que garantiza la consistencia en el cumplimiento de las especificaciones más estrictas.

Por ello la herramienta manual Urrea y Surtek está garantizada por 100 años. (Garantía válida excepto en aquellos casos en que se señale una garantía especial y/o se especifique algo diferente en el empaque y/o producto).

100 AÑOS DE GARANTÍA

HERRAMIENTA MANUAL EN GENERAL

(Excepto en aquellos que se señale una garantía específica)

- Herramienta manual mecánica
Llaves, pinzas, destornilladores, etc
- Para tubo
Llaves Stillson, cortatubos, etc





HERRAMIENTA DE PODER



NEUMÁTICA, HIDRÁULICA, A GASOLINA, EQUIPOS DE PRECISIÓN Y MEDICIÓN, EQUIPOS ELÉCTRICOS ESTACIONARIOS



HERRAMIENTAS ELÉCTRICAS PORTÁTILES

1 AÑO DE GARANTÍA.

Válida en caso de defectos de mano de obra y materiales en su fabricación. Para hacer válida la garantía se debe acudir a cualquier Centro de Servicio Autorizado. Si no hay Centro de Servicio Autorizado en un radio de 40 km, el usuario podrá enviar mediante flete por cobrar el producto al Centro de Servicio Autorizado más cercano. La garantía Surtek no cubre partes o piezas sujetas a desgaste natural por uso, donde se incluyen: lanzas, mangueras, conectores, manómetros, ruedas, bujías entre otros.

GARANTÍA DE 48 HORAS.

El usuario final podrá cambiar una máquina si presenta una falla comprobada dentro de las primeras 48 horas de haber sido adquirida con la póliza de garantía sellada o su factura de compra y devolver el producto, sin daños, con sus accesorios completos y en su empaque original. Esta garantía la hace válida en cualquier Centro de Servicio Autorizado.

Urrea no se hace responsable por fallas provocadas por el uso y/o mezcla inadecuada entre lubricantes y combustible en motores dos tiempos, se recomienda seguir las instrucciones del manual de uso para la selección adecuada del lubricante.

GARANTÍA DE 48 HORAS.

El usuario final podrá cambiar una máquina si presenta una falla comprobada dentro de las primeras 48 horas de haber sido adquirida. Esta garantía se hace válida en cualquier Centro de Servicio Autorizado. Se debe presentar la póliza de garantía sellada o su factura de compra, y devolver el producto completo, sin daños, con sus accesorios completos y en su empaque original.

90 DÍAS SATISFACCIÓN TOTAL.

El usuario final podrá cambiar una máquina por otra de mejor nivel, si la que adquirió no le satisface por cualquier motivo, pagando la diferencia. Esta garantía se hace válida en el cualquier Centro de Servicio Autorizado. Urrea Herramientas no reembolsará dinero en efectivo en ningún momento, la garantía sólo aplica para remplazo de herramientas de la misma familia o tipo de herramienta y sólo si existe un equipo que sea de mayor nivel que el adquirido inicialmente. La máquina debe estar en buen estado, regresarse con su empaque original y accesorios, dentro de los 90 días posteriores a la compra.

1 AÑO DE MANTENIMIENTO GRATIS.

El usuario puede solicitar, dentro del primer año de su adquisición, que su máquina reciba mantenimiento gratuito en cualquier Centro de Servicio Autorizado. Este mantenimiento sólo incluye limpieza en general, lubricación y engrasado en caso que se requieran. Cualquier otro componente de desgaste natural podrá ser reemplazado con costo al cliente (baleros, broquero, bridas, etc.).

3 AÑOS DE GARANTÍA (URREA) Y 2 AÑOS DE GARANTÍA (SURTEK) .

Válida en caso de defectos de mano de obra y materiales en su fabricación. Para hacer válida la garantía se debe acudir a cualquier Centros de Servicio Autorizado. Si no hay Centro de Servicio Autorizado en un radio de 40 km, el usuario podrá enviar mediante flete por cobrar el producto al Centro de Servicio Autorizado más cercano.



TORQUÍMETROS

El usuario final podrá cambiar un torquímetro si presenta una falla comprobada dentro de las primeras 48 horas de haber sido adquirida. Este beneficio será válido en el Centro de Servicio Autorizado. Los torquímetros Urrea están calibrados de fábrica y la calibración está garantizada por un año a partir de la fecha de compra. Durante el primer año y comprobable con la factura, Urrea a través de Centros de Servicio Autorizado, ofrece una calibración en forma durante el periodo de garantía.

También se ofrece el servicio de calibración de torquímetros Urrea con cargo según el tabulador aplicable después del primer año de uso o segunda calibración.

90 DÍAS DE SATISFACCIÓN TOTAL	1 AÑO GRATIS DE MANTENIMIENTO	3 AÑOS DE GARANTÍA URREA	2 AÑOS DE GARANTÍA SURTEK
--------------------------------------	--------------------------------------	---------------------------------	----------------------------------

eléctrica portátil.



¿QUÉ NO ENTRA EN GARANTÍA?

CONSUMIBLES, ACCESORIOS















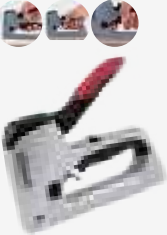

Estos artículos en ningún caso cuentan con garantía: brocas, matracas, seguetas, sierras, lijas, navajas, puntas, cuchillas, dados y peines de tarraja, discos de corte y desbaste, filtros, cortacircuitos, cardas, limas, piedras, machuelos, carbones, mangueras, puntas para atornillar, accesorios para gabinetes, compresor, hidrolavadoras, carretillas, desbrozadora, rodajes y riego. Los productos indicados en el catálogo tales como consumibles, accesorios y refacciones no cuentan con garantía ya que continene componentes que estan sujetos a fracturas o desgaste natural propias de su uso y su resistencia es sensiblemente menor al resto de herramientas con especificaciones dentro de norma de 1 año de garantía, como aquellos productos que en la parte interna contengan elementos de electrónica como multímetros y distanciómetros.

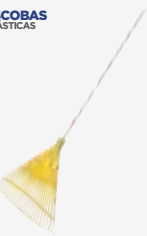
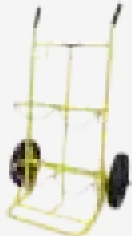
PRODUCTOS SIN GARANTÍA

La herramienta anti-chispa, dados con punta, dados de impacto de pared delgada, llaves de golpe de pared delgada, adaptadores y nudos universales, son herramientas elaboradas con materiales especiales y diseñadas para aplicaciones específicas, por lo que la garantía solamente será válida en caso de presentar defectos de fabricación o en sus materiales y si la herramienta no presenta evidencia de haber sido abusada, alterada o excedida. No se garantizan contra desgaste, fracturas o rupturas propias de su uso, ya que su resistencia es sensiblemente menor al resto de herramientas con especificaciones dentro de norma.

PRODUCTOS DESTACADOS E INNOVACIONES

Siempre buscando la mejora en sus productos ha desarrollado las siguientes innovaciones.

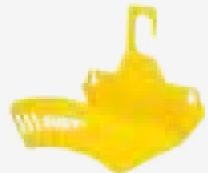
2011	2012	2013	2015	2016
<p>CAJAS PLÁSTICAS</p>  <p>URREA HERRAMIENTAS PARA PROFESIONALES</p>	<p>MANERALES DE IMPACTO</p>  <p>URREA HERRAMIENTAS PARA PROFESIONALES</p>	<p>DESTORNILLADORES DE GOLPE</p>  <p>URREA HERRAMIENTAS PARA PROFESIONALES</p>	<p>MARROS IRROMPIBLES</p>  <p>URREA HERRAMIENTAS PARA PROFESIONALES</p>	<p>BANDEJAS PERSONALIZADAS</p>  <p>URREA HERRAMIENTAS PARA PROFESIONALES</p>
2017	2018	2019	2020	2021
<p>CLAVADORA ENGRAPADORA</p>  <p>URREA HERRAMIENTAS PARA PROFESIONALES</p>	<p>HACHAS TALADORAS Y RAJADORAS</p>  <p>URREA HERRAMIENTAS PARA PROFESIONALES</p>	<p>LLAVE STILLSON® DE HIERRO MALEABLE</p>  <p>URREA HERRAMIENTAS PARA PROFESIONALES</p>	<p>LLAVE DE CRUZ MULTIFUNCIÓN</p>  <p>URREA HERRAMIENTAS PARA PROFESIONALES</p>	<p>PINZAS ERGONÓMICAS</p>  <p>URREA HERRAMIENTAS PARA PROFESIONALES</p>
2012	2013	2015	2016	2017
<p>ESCOBAS PLÁSTICAS</p>  <p>SURTEK HERRAMIENTAS PARA PROFESIONALES</p>	<p>DIABLITOS PARA CILINDROS O TANQUES</p>  <p>SURTEK HERRAMIENTAS PARA PROFESIONALES</p>	<p>PUÑO PARA PALAS CONTRACTOR GRIP</p>  <p>SURTEK HERRAMIENTAS PARA PROFESIONALES</p>	<p>BARRETAS CON GRIP</p>  <p>SURTEK HERRAMIENTAS PARA PROFESIONALES</p>	<p>ESCOBA REFORZADA DOBLE DIENTE</p>  <p>SURTEK HERRAMIENTAS PARA PROFESIONALES</p>
2018	2019	2020	2021	2022
<p>BOMBA DE AGUA SUMERGIBLE</p>  <p>SURTEK HERRAMIENTAS PARA PROFESIONALES</p>	<p>SOLDADORA INVERTER</p>  <p>SURTEK HERRAMIENTAS PARA PROFESIONALES</p>	<p>GAVETAS PLÁSTICAS</p>  <p>SURTEK HERRAMIENTAS PARA PROFESIONALES</p>	<p>PALAS CON MANGO Y PUÑO METÁLICO</p>  <p>SURTEK HERRAMIENTAS PARA PROFESIONALES</p>	<p>PORTA MANGUERA DE PARED METÁLICO</p>  <p>SURTEK HERRAMIENTAS PARA PROFESIONALES</p>





¡LA CALIDAD SIEMPRE EN MIS MANOS!

CLASE DE VENTA	CLASE DE HERRAMIENTAS	PAG	MARCA		
			URRER	SURTEX	FDY
Juegos industriales	Juegos maestros industriales	22	•		
	Juegos intermedios industriales	24	•		
	Juegos básicos industriales	26	•		
Juegos de especialidad	Juegos automotrices	28	•	•	•
	Juegos para aviación	31	•		
	Juegos para azulejero	31	•	•	
	Juegos para carpintero	32	•	•	•
	Juego para construcción	33		•	
	Juegos para electricista y electrónicos	33	•	•	•
	Juegos combinados de herramientas en estuche portaherramientas	36	•		
	Juegos para mantenimiento de ferrocarril	37	•		
	Juegos combinados de herramientas	38		•	•
	Juegos para instrumentista	43	•		
	Juegos para jardinería	43		•	
	Juegos para mecánico	43	•	•	
	Juego de herramienta para medición	45	•		
	Juegos con multímetros y accesorios	45	•	•	
	Juegos de herramienta neumática	47	•		
	Juegos para pintar y resanar	49		•	
	Juegos para soldador	49	•	•	
Juegos de herramienta de poder portátil a batería y accesorios	50	•	•	•	
Juegos de herramienta de poder portátil y accesorios	52	•	•		
Juego para plomero	53	•	•		
Juegos con organización modular	Juegos industriales con organización modular	54	•		

urrea.com

Estamos mejorando constantemente nuestros productos, es por esto que la información, imagen, características y disponibilidad de los mismos pueden cambiar sin previo aviso.

SIMBOLOGÍA

Organización y almacenamiento	Dados y accesorios de mano	Llaves	Herramientas de torque	Herramientas para atornillar	Pinzas y tijeras	Herramientas para golpear	Herramientas para tubo	Extractores	Prensas	Herramientas automotrices	Equipos Hidráulicos	Equipo de diagnóstico, medición y trazo	Herramientas de corte y desbaste	Manejo de lubricantes	Herramientas uso general	Equipo de seguridad	Mercadeo

JUEGOS MAESTROS INDUSTRIALES

JUEGOS MAESTROS INDUSTRIALES COMBINADOS

USO PESADO



PULGADAS
MÉTRICO



940
PIEZAS
99820

936
PIEZAS
99822



CONTENIDO
99820

URREA



CONTENIDO
99822



EX27M6



EX27M5



EX27S6



EX27S6

CÓDIGO	PIEZAS	EX27M5	EX27M6	EX27S6															SUB. DIST.	MAYOREO	MENUDEO		
99820	940	1	1	2	2	466	156	4	135	46	63	9	25	4	10	5	3	6	2	1	\$358,450	\$394,295	\$433,725
99822	936	-	-	-	2	466	156	4	135	46	63	9	25	4	10	5	3	6	2	1	\$251,613	\$276,774	\$304,451

JUEGO MAESTRO INDUSTRIAL COMBINADO

USO PESADO



PULGADAS
MÉTRICO



787
PIEZAS



URREA



CONTENIDO

CÓDIGO	PIEZAS											SUB. DIST.	MAYOREO	MENUDEO
99742	787	460	120	2	90	37	37	9	6	1	1	\$182,680	\$200,948	\$221,043

Para un mejor almacenamiento de este juego se recomienda los gabinetes Urrea X41M11, X41S8, X27B3 y X27S9

JUEGOS MAESTROS INDUSTRIALES

JUEGOS MAESTROS INDUSTRIALES COMBINADOS

USO PESADO

PULGADAS
MÉTRICO

437
PIEZAS
99721

435
PIEZAS
99720



EX27M5



EX27S6



CONTENIDO
99721



CONTENIDO
99720

CÓDIGO	PIEZAS	EX27M5	EX27S6	🔧	🔩	🔪	🔧	🔧	🔧	🔧	🔧	🔧	🔧	🔧	🔧	SUB. DIST.	MAYOREO	MENUDEO
99721	437	1	1	2	189	100	1	55	33	34	4	11	2	1	3	\$146,878	\$161,566	\$177,723
99720	435	-	-	2	189	100	1	55	33	34	4	11	2	1	3	\$95,793	\$105,372	\$115,909

JUEGOS MAESTROS INDUSTRIALES COMBINADOS

USO PESADO

PULGADAS
MÉTRICO

397
PIEZAS
99622

396
PIEZAS
99621

395
PIEZAS
99620



EX27M6



EX27M5



EX27S6



CONTENIDO
99622



CONTENIDO
99621



CONTENIDO
99620

CÓDIGO	PIEZAS	EX27M5	EX27S6	EX27M6	🔧	🔩	🔪	🔧	🔧	🔧	🔧	🔧	🔧	🔧	🔧	SUB. DIST.	MAYOREO	MENUDEO
99622	397	1	1	-	169	86	1	46	36	35	4	11	2	1	3	\$145,716	\$160,288	\$176,317
99621	396	-	-	1	169	86	1	46	36	35	4	11	2	1	3	\$128,322	\$141,154	\$155,269
99620	395	-	-	-	169	86	1	46	36	35	4	11	2	1	3	\$94,962	\$104,458	\$114,904

JUEGOS MAESTROS INDUSTRIALES COMBINADOS

USO PESADO

PULGADAS
MÉTRICO

397
PIEZAS
99521

396
PIEZAS
99520



EX27M6



CONTENIDO
99521



CONTENIDO
99520

CÓDIGO	PIEZAS	EX27M6	🔧	🔩	🔪	🔧	🔧	🔧	🔧	🔧	🔧	🔧	🔧	🔧	SUB. DIST.	MAYOREO	MENUDEO
99521	397	1	1	179	83	1	47	31	34	3	11	2	1	3	\$104,423	\$114,865	\$126,352
99520	396	-	1	179	83	1	47	31	34	3	11	2	1	3	\$70,729	\$77,802	\$85,582

JUEGOS MAESTROS INDUSTRIALES EN PULGADAS

USO PESADO

PULGADAS

270
PIEZAS
9908B

269
PIEZAS
9909



EX27M5



CONTENIDO
9908B



CONTENIDO
9909

CÓDIGO	PIEZAS	EX27M5	🔧	🔩	🔪	🔧	🔧	🔧	🔧	🔧	🔧	🔧	🔧	🔧	SUB. DIST.	MAYOREO	MENUDEO
9908B	270	1	132	74	20	10	28	2	1	1	1	1	1	\$94,557	\$104,013	\$114,414	
9909	269	-	132	74	20	10	28	2	1	1	1	1	1	\$66,792	\$73,471	\$80,818	

JUEGOS MAESTROS INDUSTRIALES

JUEGO MAESTRO INDUSTRIAL EN PULGADAS



PULGADAS



258
PIEZAS



CONTENIDO

CÓDIGO	PIEZAS	W	C	S	L	P	H	M	U	D	Q	SUB. DIST.	MAYOREO	MENUEDO			
99712B	258	3	124	43	1	29	26	13	4	10	1	1	3	1	\$65,965	\$72,562	\$79,818

Para un mejor almacenamiento de este juego se recomienda los gabinetes Urrea X27M7 y H27M6

JUEGOS INTERMEDIOS INDUSTRIALES

JUEGO INTERMEDIO INDUSTRIAL COMBINADO



PULGADAS

MÉTRICO



234
PIEZAS



CONTENIDO

CÓDIGO	PIEZAS	W	C	S	L	P	H	M	U	D	Q	SUB. DIST.	MAYOREO	MENUEDO						
997T2	234	1	109	42	1	20	8	31	1	5	7	1	3	1	2	2	1	\$52,736	\$58,010	\$63,811

Para un mejor almacenamiento de este juego se recomienda los gabinetes Urrea H41M12

JUEGO INTERMEDIO INDUSTRIAL COMBINADO



PULGADAS

MÉTRICO



186
PIEZAS



CONTENIDO

CÓDIGO	PIEZAS	W	C	S	L	P	H	M	U	D	Q	SUB. DIST.	MAYOREO	MENUEDO					
997T1	186	1	91	34	22	4	12	1	5	7	1	3	1	2	2	1	\$30,820	\$33,902	\$37,292

Para un mejor almacenamiento de este juego se recomienda los gabinetes Urrea H41M12

JUEGOS INTERMEDIOS INDUSTRIALES COMBINADOS



PULGADAS

MÉTRICO



163
PIEZAS
99731B

162
PIEZAS
99730



EX27M6



CONTENIDO
99731B



CONTENIDO
99730

CÓDIGO	PIEZAS	EX27M6	W	C	S	L	P	H	M	U	D	Q	SUB. DIST.	MAYOREO	MENUEDO		
99731B	163	1	3	57	40	13	23	14	3	5	2	1	1	1	\$67,311	\$74,042	\$81,446
99730	162	-	3	57	40	13	23	14	3	5	2	1	1	1	\$33,617	\$36,979	\$40,677

JUEGOS INTERMEDIOS INDUSTRIALES

JUEGO INDUSTRIAL DE IMPACTO COMBINADO

USO PESADO

PULGADAS
MÉTRICO

120
PIEZAS



URREA

JUEGOS DE IMPACTO
PÁGINA 172



CONTENIDO

CÓDIGO	PIEZAS					SUB. DIST.	MAYOREO	MENUDEO
98152	120	114	5	1	1	\$17,302	\$19,032	\$20,935

Para un mejor almacenamiento de este juego se recomienda los gabinetes Urrea X30U5

JUEGOS INTERMEDIOS INDUSTRIALES EN PULGADAS

USO PESADO

PULGADAS

216
PIEZAS
99512

215
PIEZAS
99510



EX27S6



CONTENIDO
99512



CONTENIDO
99510

CÓDIGO	PIEZAS	EX27S6													SUB. DIST.	MAYOREO	MENUDEO
99512	216	1	3	94	38	33	21	14	1	5	2	1	3	1	\$60,736	\$66,810	\$73,491
99510	215	-	3	94	38	33	21	14	1	5	2	1	3	1	\$37,416	\$41,158	\$45,274

JUEGOS INTERMEDIOS INDUSTRIALES EN PULGADAS

USO PESADO

PULGADAS

210
PIEZAS
99711A

209
PIEZAS
99710



EX27M6



CONTENIDO
99711A



CONTENIDO
99710

CÓDIGO	PIEZAS	EX27M6													SUB. DIST.	MAYOREO	MENUDEO
99711A	210	1	4	92	41	1	19	24	14	4	6	2	1	1	\$97,595	\$107,355	\$118,091
99710	209	-	4	92	41	1	19	24	14	4	6	2	1	1	\$63,896	\$70,286	\$77,315

JUEGOS INTERMEDIOS INDUSTRIALES MÉTRICOS

USO PESADO

MÉTRICO

203
PIEZAS
99552

202
PIEZAS
99550



EX27S6



CONTENIDO
99552



CONTENIDO
99550

CÓDIGO	PIEZAS	EX27S6													SUB. DIST.	MAYOREO	MENUDEO
99552	203	1	1	102	40	19	15	15	1	5	1	1	3	1	\$53,218	\$58,540	\$64,394
99550	202	-	0	102	40	19	15	15	1	5	1	1	3	1	\$29,895	\$32,885	\$36,174

JUEGOS INTERMEDIOS INDUSTRIALES

JUEGOS INTERMEDIOS INDUSTRIALES MÉTRICOS



156
PIEZAS
99431M

155
PIEZAS
99430M



EX27S6



CONTENIDO
99431M



CONTENIDO
99430M

CÓDIGO	PIEZAS	EX27S6	Wrench	Sockets	Screwdrivers	Pliers	Hammer	Wrench	Wrench	Wrench	Wrench	SUB. DIST.	MAYOREO	MENUDEO
99431M	156	1	1	79	27	15	12	12	5	1	3	\$46,309	\$50,940	\$56,034
99430M	155	-	1	79	27	15	12	12	5	1	3	\$22,990	\$25,289	\$27,818

JUEGOS BÁSICOS INDUSTRIALES

JUEGO BÁSICO INDUSTRIAL EN PULGADAS



124
PIEZAS



URREA



CONTENIDO

CÓDIGO	PIEZAS	D7	Wrench	Sockets	Screwdrivers	Pliers	Hammer	Wrench	Wrench	Wrench	SUB. DIST.	MAYOREO	MENUDEO
99500	124	3	62	17	15	9	12	5	1	1	\$18,632	\$20,495	\$22,545

Para un mejor almacenamiento de este juego se recomienda los gabinetes Ureca EX27S9 y H27S6

JUEGOS BÁSICOS INDUSTRIALES EN PULGADAS



86
PIEZAS
99401

85
PIEZAS
99400



D7

URREA



CONTENIDO
99401



CONTENIDO
99400

CÓDIGO	PIEZAS	D7	Wrench	Sockets	Screwdrivers	Pliers	Hammer	Wrench	Wrench	Wrench	SUB. DIST.	MAYOREO	MENUDEO
99401	86	1	2	39	17	8	6	12	1	1	\$16,119	\$17,731	\$19,504
99400	85	-	2	39	17	8	6	12	1	1	\$14,783	\$16,261	\$17,887

JUEGOS BÁSICOS INDUSTRIALES EN PULGADAS



72
PIEZAS
99301

71
PIEZAS
99300



D7

URREA



CONTENIDO
99301



CONTENIDO
99300

CÓDIGO	PIEZAS	D7	Wrench	Sockets	Screwdrivers	Pliers	Hammer	Wrench	Wrench	Wrench	SUB. DIST.	MAYOREO	MENUDEO
99301	72	1	1	30	17	8	5	10	1	1	\$13,639	\$15,003	\$16,503
99300	71	-	1	30	17	8	5	10	1	1	\$12,303	\$13,533	\$14,886

JUEGOS BÁSICOS INDUSTRIALES

JUEGOS BÁSICOS INDUSTRIALES EN PULGADAS



56
PIEZAS
99201

55
PIEZAS
99200



CONTENIDO
99201



CONTENIDO
99200

CÓDIGO	PIEZAS	D6	📦	🔧	🔩	🔪	🔗	🔨	📏	SUB. DIST.	MAYOREO	MENUDEO
99201	56	1	1	22	11	6	5	10	1	\$8,803	\$9,683	\$10,651
99200	55	-	1	22	11	6	5	10	1	\$7,704	\$8,474	\$9,321

JUEGO BÁSICO INDUSTRIAL PARA MANTENIMIENTO PESADO EN PULGADAS



44
PIEZAS



CONTENIDO

CÓDIGO	PIEZAS	🔧	🔩	🔪	🔗	📏	SUB. DIST.	MAYOREO	MENUDEO
98300	44	24	16	3	1	1	\$36,990	\$40,689	\$44,758

Para un mejor almacenamiento de este juego se recomienda los gabinetes Urrea X27M6 y H27M4

JUEGO BÁSICO INDUSTRIAL MÉTRICO



138
PIEZAS



CONTENIDO

CÓDIGO	PIEZAS	📦	🔧	🔩	🔪	🔗	🔨	📏	🔪	📏	SUB. DIST.	MAYOREO	MENUDEO	
99540M	138	4	69	17	8	14	12	10	1	3	1	\$22,010	\$24,211	\$26,632

Para un mejor almacenamiento de este juego se recomienda los gabinetes Urrea X27S9 y H27S6

JUEGO BÁSICO INDUSTRIAL PARA MANTENIMIENTO PESADO MÉTRICO



97
PIEZAS



CONTENIDO

CÓDIGO	PIEZAS	🔧	🔩	🔪	🔗	🔨	📏	📏	SUB. DIST.	MAYOREO	MENUDEO
98320M	97	50	24	4	9	9	1	1	\$29,681	\$32,649	\$35,914

Para un mejor almacenamiento de este juego se recomienda los gabinetes Urrea X27S9 y H27S6

JUEGOS BÁSICOS INDUSTRIALES

JUEGOS BÁSICOS INDUSTRIALES MÉTRICOS



CPU20A



CONTENIDO 99211M



CONTENIDO 99210M

CÓDIGO	PIEZAS	CPU20A	🔧	🔩	🔪	🔗	🔧	🔧	🔧	🔧	🔧	SUB. DIST.	MAYOREO	MENUDEO
99211M	68	1	1	28	11	6	8	10	1	2	1	\$11,728	\$12,901	\$14,191
99210M	67	-	1	28	11	6	8	10	1	2	1	\$11,208	\$12,329	\$13,562

JUEGOS AUTOMOTRICES

JUEGO AUTOMOTRIZ COMBINADO PARA CAMBIO DE ACEITE



73
PIEZAS



CONTENIDO 9910



CÓDIGO	PIEZAS	🔧	🔩	🔪	🔗	🔧	🔧	SUB. DIST.	MAYOREO	MENUDEO	
98051	73	29	10	3	4	1	6	1	\$13,978	\$15,376	\$16,914

JUEGOS AUTOMOTRICES COMBINADOS PARA MANTENIMIENTO



71
PIEZAS
9910

70
PIEZAS
9911



CONTENIDO 9910



CONTENIDO 9911



D6

CÓDIGO	PIEZAS	D6	🔧	🔩	🔪	🔗	🔧	🔧	🔧	🔧	SUB. DIST.	MAYOREO	MENUDEO
9910	71	1	25	26	5	4	7	1	2	1	\$11,312	\$12,443	\$13,687
9911	70	-	25	26	5	4	7	1	2	1	\$10,216	\$11,238	\$12,362

JUEGO AUTOMOTRIZ COMBINADO PARA REPARACIÓN DE TRANSMISIONES AUTOMÁTICAS



58
PIEZAS



CONTENIDO 98052



D3

CÓDIGO	PIEZAS	D3	🔧	🔩	🔪	🔗	🔧	SUB. DIST.	MAYOREO	MENUDEO	
98052	58	1	37	11	1	6	2	1	\$20,658	\$22,724	\$24,996

JUEGO AUTOMOTRIZ COMBINADO PARA REPARACIÓN BÁSICA



31
PIEZAS



CONTENIDO 99211M



CÓDIGO	PIEZAS	🔧	🔩	🔪	🔗	🔧	🔧	SUB. DIST.	MAYOREO	MENUDEO			
JAU31	31	1	7	9	4	5	1	3	1	1	\$5,081	\$5,589	\$6,148

JUEGOS AUTOMOTRICES

JUEGO AUTOMOTRIZ COMBINADO PARA AUXILIO VIAL

USO PESADO

PULGADAS
MÉTRICO

mm

16
PIEZAS



CPU20

URREA
CONTENIDO

CÓDIGO	PIEZAS	🔧	🔪	🔩	🔨	🚗	📦	SUB. DIST.	MAYOREO	MENUDEO	
JAU16	16	1	7	2	1	1	1	2	\$5,535	\$6,089	\$6,698

JUEGOS BÁSICOS AUTOMOTRICES EN PULGADAS

USO PESADO

PULGADAS

mm

55
PIEZAS
9914

54
PIEZAS
9915



D6

URREA
CONTENIDO 9914
CONTENIDO 9915

CÓDIGO	PIEZAS	D6	🔧	🔪	🔩	🔨	🚗	📦	SUB. DIST.	MAYOREO	MENUDEO	
9914	55	1	27	10	6	2	7	2	1	\$8,956	\$9,852	\$10,837
9915	54	-	27	10	6	2	7	2	1	\$7,857	\$8,643	\$9,507

JUEGOS BÁSICOS AUTOMOTRICES MÉTRICOS

USO PESADO

MÉTRICO

mm

58
PIEZAS
9914M

57
PIEZAS
9915M



D6

URREA
CONTENIDO 9914M
CONTENIDO 9915M

CÓDIGO	PIEZAS	D6	🔧	🔪	🔩	🔨	🚗	📦	SUB. DIST.	MAYOREO	MENUDEO
9914M	58	1	26	15	6	6	2	1	\$9,591	\$10,550	\$11,605
9915M	57	-	26	15	6	6	2	1	\$8,492	\$9,341	\$10,275

JUEGOS MAESTROS AUTOMOTRICES EN PULGADAS

USO PESADO

PULGADAS

mm

137
PIEZAS
9906

136
PIEZAS
9907



9906

CONTENIDO 9906

CONTENIDO 9907

CÓDIGO	PIEZAS	9906	🔧	🔪	🔩	🔨	🚗	📦	SUB. DIST.	MAYOREO	MENUDEO	
9906	137	1	59	30	17	11	14	5	1	\$23,620	\$25,982	\$28,580
9907	136	-	59	30	17	11	14	5	1	\$20,487	\$22,536	\$24,790

JUEGOS MAESTROS AUTOMOTRICES MÉTRICOS

USO PESADO

MÉTRICO

mm

143
PIEZAS
9906M

142
PIEZAS
9907M



9906

URREA
CONTENIDO 9906M
CONTENIDO 9907M

CÓDIGO	PIEZAS	9906M	🔧	🔪	🔩	🔨	🚗	📦	SUB. DIST.	MAYOREO	MENUDEO	
9906M	143	1	64	34	13	11	15	5	1	\$23,308	\$25,639	\$28,203
9907M	142	-	64	34	13	11	15	5	1	\$20,171	\$22,188	\$24,407

JUEGO DE MARTILLOS Y ENTIBADORES PARA CARROCERO

USO INDUSTRIAL

9
PIEZAS

Contenido

1458	Entibador tipo tacón	1
1455	Entibador recurvado	1
1453	Entibador tipo riél	1
1456	Entibador tipo cuchara curva	1
-	Entibador dentado	1
1424FV	Martillo laminero para acabados lisos	1
1427FV	Martillo laminero para terminados	1
1428FV	Martillo laminero desabollador	1
CPU17	Caja plástica 17" x 9" x 8"	1

- Forjados en acero de alto carbono, templado y revenido.
- Ofrecen una solución completa en talleres de laminado y pintura para la reparación del chasis y carrocería.

CAJA PLÁSTICA

CÓDIGO	PIEZAS	📦	SUB. DIST.	MAYOREO	MENUDEO
J1400	9	1	\$5,503	\$6,053	\$6,658

JUEGOS AUTOMOTRICES

JUEGO COMBINADO DE HERRAMIENTA AUTOMOTRIZ CON CAJA PLÁSTICA



USO PROFESIONAL

15
PIEZAS

Contenido	
Caja plástica 21 x 11 x 10"	1
Abrillantador de llantas 500 ml	1
Crema de silicones 300 ml	1
Pulimento 250 ml	1
Cera carnauba 250 ml	1
Shampoo para auto 1 L	1
Pulidora 7" 1200 W	1
Bonete pulidor para pulidora 7"	3
Paño microfibra 40 x 40 cm	5



CÓDIGO	PIEZAS	📦	SUB. DIST.	MAYOREO	MENUDEO
JA15	15	1	\$2,864	\$3,150	\$3,465

JUEGO COMBINADO DE HERRAMIENTAS PARA AUTO



MÉTRICO

14
PIEZAS

Contenido	
Linterna anti-impacto 3LED	1
Chaleco seguridad tela naranja	1
Cables pasacorriente cal#8 2.5m	1
Destornillador azul plana redondo 1/4" x 4"	1
Destornillador azul Phillips® #2 1/4" x 4"	1
Pinza mecánico 6"	1
Llave de cruz de 14"	1
Llave española 8 x 9 mm	1
Llave española 10 x 11 mm	1
Llave española 12 x 13 mm	1
Llave española 14 x 15 mm	1
Gato de botella 2 ton	1
Poncholina infla llantas 12 oz	1
Caja plástica compacta de 21"	1



CÓDIGO	PIEZAS	📦	SUB. DIST.	MAYOREO	MENUDEO
JA14	14	1	\$1,774	\$1,951	\$2,146

JUEGO COMBINADO DE HERRAMIENTA PARA MOTOCICLETA



USO PROFESIONAL

12
PIEZAS

Contenido	
Llave española 12 x 13 mm	1
Llave española 16 x 17 mm	1
Pinza mecánico 10"	1
Destornillador bimaternal plana 1/4x6	1
Destornillador bimaternal Phillips® #2 x 6	1
Juego de 10 llaves hexagonales "L" en pulgadas en argolla	1
Metraca doble cuadro 3/8" y 1/4"	1
Dado 3/8" largo 6 puntas 15 mm	1
Dado 3/8" largo 6 puntas 16 mm	1
Multiherramienta tipo llavero 6 en 1	1
Dado 3/8" para bujía 5/8"	1
Estuche multitusos chico	1



CÓDIGO	PIEZAS	📦	SUB. DIST.	MAYOREO	MENUDEO
JM12	12	1	\$1,199	\$1,319	\$1,451

JUEGO COMBINADO DE HERRAMIENTA AUTOMOTRIZ CON CAJA PLÁSTICA



USO PROFESIONAL

12
PIEZAS

Contenido	
Caja plástica 21 x 11 x 10"	1
Cables pasacorriente calibre 8	1
Linterna anti-impacto 3 LED	1
Triángulo reflejante 10" armable	1
Poncho impermeable	1
Guante algodón mediano	1
Pinza mecánico 6"	1
Llave española 8 x 9 mm	1
Llave española 10 x 11 mm	1
Llave española 12 x 13 mm	1
Destornillador amarillo punta plana 1/4x6"	1
Destornillador amarillo Phillips® #2 1/4x4"	1



CÓDIGO	PIEZAS	📦	SUB. DIST.	MAYOREO	MENUDEO
JA12	12	1	\$1,247	\$1,372	\$1,509

JUEGO COMBINADO DE HERRAMIENTA AUTOMOTRIZ CON CAJA PLÁSTICA ROSA



USO PROFESIONAL

11
PIEZAS

Contenido	
Caja plástica 17 x 9 x 8" tapa rosa	1
Guante nailon-nitrilo M	1
Navaja utilitaria automática	1
Pinza mecánico 6" rosa	1
Linterna anti-impacto 3 LED 2 AA	1
Llave de cruz plegable 14"	1
Destornillador rosa phillips#2 1/4 x 4"	1
Destornillador rosa plana 1/4 x 4"	1
Triángulo reflejante 10" 2 piezas	1
Juego 5 llaves españolas mm y pulgadas	1
Pinza punta larga 6" rosa	1



CÓDIGO	PIEZAS	📦	SUB. DIST.	MAYOREO	MENUDEO
JA11P	11	1	\$964	\$1,060	\$1,166

JUEGO COMBINADO DE HERRAMIENTA AUTOMOTRIZ CON CAJA PLÁSTICA



USO PROFESIONAL

9
PIEZAS

Contenido	
Caja plástica 21 x 11 x 10"	1
Cables pasacorriente calibre 8	1
Poncholina infla llantas 12 oz	1
Lámpara taller batería 200 lm	1
Triángulo reflejante 10"	1
Chaleco malla ajustable gancho amarillo	1
Guante algodón mediano	1
Gauge profesional doble cabeza 120 psi	1
Cuerda para remolque 16 mm x 3.5 m	1



CÓDIGO	PIEZAS	📦	SUB. DIST.	MAYOREO	MENUDEO
JA9	9	1	\$1,258	\$1,384	\$1,522

JUEGO AUTOMOTRIZ COMBINADO CON CAJA PLÁSTICA



USO PROFESIONAL

7
PIEZAS

Contenido	
Gato tijera 1 ton	1
Guantes talla G	1
Chaleco seguridad unitalla	1
Triángulo reflejante 17" 2 piezas	1
Llave de cruz 14"	1
Caja plástica 21 x 10"	1



CÓDIGO	PIEZAS	📦	SUB. DIST.	MAYOREO	MENUDEO
JA7	7	1	\$1,599	\$1,759	\$1,935

JUEGO COMBINADO DE HERRAMIENTAS PARA SEGURIDAD VIAL



USO PROFESIONAL

4
PIEZAS

Contenido	
Triángulo reflector 10"	1
Cono precaución plegable 45 cm	1
Chaleco de seguridad unitalla	1
Bolsa tipo morral tela 35 x 45 cm	1



CÓDIGO	PIEZAS	📦	SUB. DIST.	MAYOREO	MENUDEO
JSV4	4	1	\$831	\$914	\$1,005

JUEGOS AUTOMOTRICES

JUEGO DE ARRACADOR PORTÁTIL DE 2 PUERTOS USB



USO PROFESIONAL LED 2 PUERTOS USB

4 11 000 mAh
PIEZAS



Contenido	
Arrancador batería 11,000 mAh	1
Triángulo reflejante 17"	1
Limpiador terminales batería	1
Estuche multiusos grande	1



CÓDIGO	PIEZAS	📦	SUB. DIST.	MAYOREO	MENUDEO
JA4	4	1	\$3,263	\$3,589	\$3,948

JUEGO COMBINADO DE HERRAMIENTA AUTOMOTRIZ CON CAJA PLÁSTICA



USO DOMÉSTICO

7 PIEZAS



\$ PVL

Contenido	
Llave española 8 x 9 mm	1
Llave española 10 x 11 mm	1
Llave española 14 x 15 mm	1
Pinza mecánico 6"	1
Destornillador negro punta plana 1/4 x 4"	1
Destornillador negro Phillips® #2 1/4 x 4"	1
Caja plástica con organizador 12.5"	1

CAJA PLÁSTICA

CÓDIGO	PIEZAS	📦	SUB. DIST.	MAYOREO	MENUDEO
JA7F	7	1	\$334	\$367	\$404

JUEGO DE ARRACADOR PORTÁTIL DE 1 PUERTOS USB



USO PROFESIONAL LED 1 PUERTO USB

3 6 000 mAh
PIEZAS



Contenido	
Arrancador batería 6,000 mAh	1
Limpiador terminales batería	1
Estuche Multiusos chico	1



CÓDIGO	PIEZAS	📦	SUB. DIST.	MAYOREO	MENUDEO
JA3	3	1	\$2,037	\$2,241	\$2,465

JUEGO COMBINADO DE HERRAMIENTA AUTOMOTRIZ CON ESTUCHE PLÁSTICO



USO DOMÉSTICO

6 PIEZAS



\$ PVL

Contenido	
Llave española 8 x 9 mm	1
Llave española 10 x 11 mm	1
Llave española 14 x 15 mm	1
Pinza mecánico 6"	1
Destornillador negro punta plana 1/4 x 4"	1
Destornillador negro Phillips® #2 1/4 x 4"	1
Estuche armadoras	1

ESTUCHE PLÁSTICO

CÓDIGO	PIEZAS	📦	SUB. DIST.	MAYOREO	MENUDEO
JA6F	6	1	\$207	\$228	\$251

JUEGOS PARA AVIACIÓN

JUEGOS INDUSTRIALES PARA AVIACIÓN EN PULGADAS



USO PESADO

PULGADAS



D6



CONTENIDO 98241



CONTENIDO 98240

70 PIEZAS 98241

69 PIEZAS 98240



CÓDIGO	PIEZAS	D6	📦	🔧	🔩	🔪	🔧	🔧	📦	SUB. DIST.	MAYOREO	MENUDEO
98241	70	1	1	24	9	20	7	8	1	\$9,549	\$10,504	\$11,554
98240	69	-	1	24	9	20	7	8	1	\$8,454	\$9,299	\$10,229

JUEGOS PARA AZULEJERO

JUEGO DE INSTALADOR DE AZULEJOS



USO PESADO

6 PIEZAS



Contenido	
Corta azulejos 24"	1
Mazo cabeza hule 16 oz	1
Nivel de aluminio 18"	1
Espátula flexible 3"	1
Guantes nailon con poliuretano G	1
Flexómetro industrial 3m x 19 mm	1



CÓDIGO	PIEZAS	📦	SUB. DIST.	MAYOREO	MENUDEO
JAZ6	6	1	\$3,810	\$4,191	\$4,610

JUEGOS PARA AZULEJERO

JUEGO COMBINADO DE HERRAMIENTAS PARA INSTALAR AZULEJO



USO PROFESIONAL

9
PIEZAS



Contenido	
Pinza corta azulejo de 8"	1
Llena dentada 11 x 5"	1
Cuchara tipo Philadelphia 6"	1
Espátula flexible mango madera 4"	1
Nivel de aluminio 14"	1
Mazo de hule 22 oz	1
Rodillera de goma flexible	1
Lentes seguridad transparente	1
Caja plástica 21 x 11 x 10"	1



CÓDIGO	PIEZAS	SUB. DIST.	MAYOREO	MENUDEO
JAZ9	9	1	\$1,166	\$1,283 \$1,411

JUEGO PARA CORTAR E INSTALAR AZULEJOS



USO GENERAL PESO LIGERO

7
PIEZAS



Contenido	
Corta azulejos 20" reforzado	1
Pinza corta azulejo 8"	1
Separador de azulejo 5 mm	2
Guantes algodón con PVC talla M	1
Espátula flexible mango de madera 4"	1
Mazo de hule 8 oz	1

CÓDIGO	PIEZAS	SUB. DIST.	MAYOREO	MENUDEO
JAZ7S	7	1	\$1,396	\$1,536 \$1,690

JUEGO COMBINADO DE HERRAMIENTA PARA INSTALAR AZULEJO



USO PROFESIONAL

5
PIEZAS



Contenido	
Pinza corta azulejo de 8"	1
Cuchara tipo Philadelphia 6"	1
Espátula flexible mango de madera 4"	1
Rodillera de goma flexible	1
Caja plástica 17 x 9 x 8"	1

CÓDIGO	PIEZAS	SUB. DIST.	MAYOREO	MENUDEO
JAZ5	5	1	\$689	\$758 \$834

JUEGOS PARA CARPINTERO

JUEGO COMBINADO DE HERRAMIENTAS PARA CARPINTERO EN PORTAFOLIO



USO INDUSTRIAL

19
PIEZAS

NUEVO



CONTENIDO



Espere fecha de lanzamiento.

CÓDIGO	PIEZAS	SUB. DIST.	MAYOREO	MENUDEO
JPH03	19	1	\$6,373	\$7,010 \$7,711

JUEGO COMBINADO DE HERRAMIENTAS PARA CARPINTERO



USO INDUSTRIAL

10
PIEZAS

NUEVO



Contenido	
Serrucho triple filo 22"	1
Martillo de uña curva 16 oz	1
Flexómetro industrial 6 m x 25 mm	1
Pinza plástica de resorte 4"	2
Destornillador ámbar punta plana 1/4" x 4"	1
Destornillador ámbar punta Phillips #2 1/4" x 4-1/4"	1
Guante mecánico talla grande	1
Lentes de seguridad	1
Caja portaherramientas plástica 26"	1

CÓDIGO	PIEZAS	SUB. DIST.	MAYOREO	MENUDEO
JC10	10	1	\$2,813	\$3,094 \$3,403

JUEGOS PARA CARPINTERO

JUEGO COMBINADO DE HERRAMIENTA PARA CARPINTERO



USO PROFESIONAL

15
PIEZAS



Contenido	
Serrucho para carpintero dientes 3 filos 18"	1
Martillo uña curva mango de encino 16 oz	1
Esochobre cara recta	1
Esochobre cara curva	1
Formones 1/4", 1/2" y 3/4"	3
Tenaza para carpintero de 8"	1
Destornillador punta Phillips® serie 200 #3 5/16" x 6"	1
Destornillador estándar barra redonda serie 200 #3 5/16" x 6"	1
Prensa rápida tipo "F" de 6"	2
Gautes de nailon - nitrilo, talla G	1
Lentes de seguridad ajustables	1
Caja plástica compacta de 21"	1

CÓDIGO	PIEZAS	📦	SUB.DIST.	MAYOREO	MENUDEO
JC14	15	1	\$1,779	\$1,957	\$2,153

JUEGO COMBINADO DE HERRAMIENTAS PARA CARPINTERO CON CAJA PLÁSTICA



\$ PVL

USO DOMÉSTICO

15
PIEZAS



Contenido	
Taladro 3/8" batería ni-cad 9.6V	1
Serrucho 16" mango madera	1
Flexómetro anti-impacto 7.5m	1
Martillo uña curva 16 oz tubular	1
Formón para madera 3/4"	1
Formón para madera 1"	1
Juego de 5 brocas zanco recto	1
Escuadra combinada universal 12"	1
Destornillador bimat. material plana 1/4x4	1
Destornillador bimat. material phill #2x4	1
Caja plástica con charola 22x10x10"	1

CAJA PLÁSTICA

CÓDIGO	PIEZAS	📦	SUB.DIST.	MAYOREO	MENUDEO
JC15F	15	1	\$1,955	\$2,151	\$2,366

JUEGOS PARA ELECTRICISTA Y ELECTRONICOS

JUEGO DE HERRAMIENTA PARA REPARACIÓN ELÉCTRICA CON ESTUCHE MULTIUSOS GRANDE



\$ PVL

USO INDUSTRIAL

130
PIEZAS



Contenido	
Estuche multiusos grande	1
Juego para reparación de celulares y equipo electrónico de 117 piezas	1
Juego de 9 piezas de precisión ESD	1
Cautín tipo lápiz 30 W	1
Lámpara de taller slim 180 lm	1
Charola magnética circular de 15 cm	1

CÓDIGO	PIEZAS	📦	SUB.DIST.	MAYOREO	MENUDEO
JRE1	130	1	\$2,450	\$2,927	\$3,220

JUEGO COMBINADO DE HERRAMIENTA PARA CONSTRUCCIÓN



USO PROFESIONAL

12
PIEZAS



Contenido	
Martillo de uña curva 16 Oz	1
Destornillador azul punta Phillips® #2 1/4" x 4"	1
Destornillador azul punta plana 1/4" x 4"	1
Escuadra de carpintero 12"	1
Juego de 3 embudidores	1
Flexómetro anti-impacto 5 m x 1"	1
Prensa rápida tipo resorte 8"	2
Lente de seguridad transparente	1
Caja portaherramientas plástica 17"	1

CÓDIGO	PIEZAS	📦	SUB.DIST.	MAYOREO	MENUDEO
JC12	12	1	\$936	\$1,030	\$1,133

JUEGO PARA CONSTRUCCIÓN

JUEGO COMBINADO DE HERRAMIENTAS PARA CONSTRUCCIÓN



USO PROFESIONAL

6
PIEZAS



Contenido	
Piomada de latón 340 g	1
Hilo para construcción 65 m	1
Flexómetro invariable 5 m	1
Cuchara tipo Guadalaajara 9"	1
Juego tiralneas con tza 30 m	1
Caja plástica 17 x 9 x 8"	1

CÓDIGO	PIEZAS	📦	SUB.DIST.	MAYOREO	MENUDEO
JAL6	6	1	\$827	\$910	\$1,001

JUEGO BÁSICO INDUSTRIAL PARA ELÉCTRICO EN PULGADAS



USO PESADO PULGADAS

65
PIEZAS



CONTENIDO

CÓDIGO	PIEZAS	📦	SUB.DIST.	MAYOREO	MENUDEO
98166	65	1	\$10,719	\$11,791	\$12,970

JUEGOS PARA ELECTRICISTA Y ELECTRONICOS

JUEGO COMBINADO DE HERRAMIENTAS PARA ELÉCTRICO CON MOCHILA



USO INDUSTRIAL

31
PIEZAS



Espera fecha de lanzamiento.

CÓDIGO	PIEZAS									SUB. DIST.	MAYOREO	MENUDEO
JMH05	31	1	1	16	5	1	4	3	1	\$9,576	\$10,534	\$11,587

JUEGO DE HERRAMIENTAS PARA REPARACIÓN ELÉCTRICA CON ESTUCHE MULTIUSOS CHICO



USO PESADO

27
PIEZAS



CONTENIDO

CÓDIGO	PIEZAS	MP117							SUB. DIST.	MAYOREO	MENUDEO
JE28	27	1	1	15	6	2	1	1	\$5,798	\$6,378	\$7,016

JUEGO COMBINADO DE HERRAMIENTAS PARA ELECTRICISTA EN PORTAHERRAMIENTAS



USO PESADO

11
PIEZAS



CONTENIDO

CÓDIGO	PIEZAS	BN140					SUB. DIST.	MAYOREO	MENUDEO
JE11	11	1	4	5	1	1	\$2,929	\$3,222	\$3,544



JUEGO DE HERRAMIENTAS PARA REPARACIÓN ELÉCTRICA CON ESTUCHE MULTIUSOS CHICO



USO INDUSTRIAL

28
PIEZAS



- Cautín tipo lápiz 30 W.
- Estuche multiusos 25 x 5 cm.
- Juego de 26 destornilladores ESD.

CÓDIGO	PIEZAS		SUB. DIST.	MAYOREO	MENUDEO
JRE2	28	1	\$1,116	\$1,228	\$1,351

JUEGO COMBINADO DE HERRAMIENTAS PARA ELECTRICISTA EN PORTAHERRAMIENTAS



USO PESADO

17
PIEZAS



CONTENIDO

CÓDIGO	PIEZAS	BN133							SUB. DIST.	MAYOREO	MENUDEO
JE17	17	1	1	8	5	1	1	1	\$4,106	\$4,517	\$4,969

JUEGO COMBINADO DE HERRAMIENTAS PARA ELECTRICISTA



USO PESADO

8
PIEZAS



Contenido	
Caja plástica 14 x 7 x 5"	1
Pinza universal 1000 V 7-1/16"	1
Pinza corte diagonal 1000 V 6-5/16"	1
Destornillador rojo 1000 V plana 5/32 x 4	1
Destornillador rojo 1000 V plana 1/4 x 5-7/8	1
Destornillador rojo 1000 V Ph #0 x 2-3/8	1
Destornillador rojo 1000 V Ph #2 x 3-1/8	1
Probador de voltaje 24-1000 V	1

CÓDIGO	PIEZAS		SUB. DIST.	MAYOREO	MENUDEO
JE8A	8	1	\$3,460	\$3,806	\$4,187

JUEGOS PARA ELECTRICISTA Y ELECTRONICOS

JUEGO COMBINADO DE HERRAMIENTAS PARA ELECTRICISTA



USO PROFESIONAL

21
PIEZAS

Contenido	
Probador de voltaje CA	1
Pinza pelacable de 9"	1
Nivel torpedo profesional de 9"	1
Navaja retráctil cuerpo plástico	1
Multímetro digital de gancho	1
Martillo de uña curva 16 oz	1
Linterna 17.5 cm	1
Pinza de corte diagonal de 7"	1
Pinza para electricista corte lateral 8"	1
Pinza punta larga corte lateral 8"	1
Flexómetro anti-impacto 8m	1
Estuche portaherramienta de cuero	1
Destornillador plano 1000 V (5/32" y 1/4")	2
Destornillador Phillips® 1000 V (No. 2 y No. 1)	2
Cinta de aislar negra 18 m	1
Cincoles (5/16" 5/8" y 1/2")	3
Caja plástica compacta de 21"	1



CÓDIGO	PIEZAS	📦	SUB. DIST.	MAYOREO	MENUDEO
J25411	21	1	\$2,831	\$3,114	\$3,425

JUEGO COMBINADO DE HERRAMIENTAS PARA ELECTRICISTA



USO PROFESIONAL

18
PIEZAS

Contenido	
Caja portaherramientas plástica 12"	1
Cautín tipo lápiz 45 W	1
Bomba para desoldar	1
Juego de 6 destornilladores para joyero	1
Mini pinza corte diagonal 4-5/16"	1
Mini pinza punta corte 4-3/4"	1
Pinza pelacable 10-26 AWG 6"	1
Multímetro compacto 500 VCD/500 VCA rango manual	1
Cutter de 13 puntas plástico tipo lápiz	1
Juego de 4 pinzas precisión tipo tweezer	1



CÓDIGO	PIEZAS	📦	SUB. DIST.	MAYOREO	MENUDEO
JEL18	18	1	\$1,155	\$1,271	\$1,398

JUEGO COMBINADO DE HERRAMIENTAS DE PRECISIÓN



USO PROFESIONAL

14
PIEZAS

Contenido	
Juego 4 pinzas precisión tweezer	1
Juego 3 mini pinzas 4"	1
Juego de 6 destornilladores de precisión	1
Estuche multitosos chica	1



CÓDIGO	PIEZAS	📦	SUB. DIST.	MAYOREO	MENUDEO
JE14	14	1	\$597	\$657	\$723

JUEGO COMBINADO DE HERRAMIENTAS PARA ELECTRICISTA



USO PROFESIONAL

13
PIEZAS

Contenido	
Caja portaherramientas plástica 16-3/16"	1
Cautín tipo pistola 140 W	1
Bomba para desoldar	1
Destornillador bimaternal miniatura barra redonda punta cabinet 1/8" x 2-1/2"	1
Destornillador bimaternal miniatura barra redonda punta Phillips® #0 1/8" x 2-1/2"	1
Mini pinza corte diagonal 4-5/16"	1
Mini pinza punta corte 4-3/4"	1
Pinza para electrónica corte al ras 5"	1
Multímetro compacto 500 VCD/500 VCA rango manual	1
Juego de 4 pinzas precisión tipo tweezer	1



CÓDIGO	PIEZAS	📦	SUB. DIST.	MAYOREO	MENUDEO
JEL13	13	1	\$1,834	\$2,017	\$2,219

JUEGO COMBINADO DE HERRAMIENTAS PARA ELECTRICISTA



USO PROFESIONAL

11
PIEZAS

Contenido	
Portaherramientas de tela 13 compartimentos	1
Destornillador azul Phillips #2 x 6"	1
Destornillador azul cabinet 3/16 x 6"	1
Destornillador azul plana redondo 3/8 x 8"	1
Destornillador azul Phillips #1 x 8"	1
Pinza corte lateral 8"	1
Pinza pelacable 10-24 AWG 9"	1
Pinza punta larga 8"	1
Pinza extensión 10"	1
Pinza corte diagonal 7"	1
Flexómetro soft grip 5 m	1



CÓDIGO	PIEZAS	📦	SUB. DIST.	MAYOREO	MENUDEO
JEL11A	11	1	\$1,183	\$1,301	\$1,431

JUEGO COMBINADO DE HERRAMIENTAS 1000 V



USO MÁSTER

9
PIEZAS

Contenido	
Destornillador amarillo 1000 V Phillips® #1 x 3"	1
Destornillador amarillo 1000 V Phillips® #2 x 4"	1
Destornillador amarillo 1000 V cabinet 7/32 x 5"	1
Destornillador amarillo 1000 V cabinet 5/32 x 4"	1
Destornillador amarillo 1000 V cabinet 1/4 x 6"	1
Pinza punta larga 1000 V 8"	1
Pinza corte diagonal 1000 V 6"	1
Pinza universal 1000 V 8"	1
Estuche multitosos chico	1



CÓDIGO	PIEZAS	📦	SUB. DIST.	MAYOREO	MENUDEO
JM9	9	1	\$914	\$1,005	\$1,106

JUEGO COMBINADO DE HERRAMIENTAS PARA ELECTRICISTA



USO PROFESIONAL

7
PIEZAS

Contenido	
Caja portaherramientas plástica 12"	1
Estación de soldadura 50 W	1
Bomba para desoldar	1
Juego de 4 pinzas precisión tipo tweezer	1



CÓDIGO	PIEZAS	📦	SUB. DIST.	MAYOREO	MENUDEO
JEL7	7	1	\$909	\$1,000	\$1,100

JUEGOS PARA ELECTRICISTA Y ELECTRONICOS

JUEGO COMBINADO DE HERRAMIENTAS PARA ELECTRICISTA DE 1000 V

SURTEK

USO PROFESIONAL

6
PIEZAS



Contenido	
Portaherramientas cuero 6 compartimentos	1
Pinza universal 1000 V 8"	1
Pinza punta larga 1000 V 8"	1
Destornillador amarillo 1000 V Ph#2 x 4	1
Destornillador amarillo 1000 V cabinet 1/4 x 6	1
Protector de voltaje 90-1000 V	1

CÓDIGO	PIEZAS	CAJA	SUB. DIST.	MAYOREO	MENUDEO
JE6A	6	1	\$930	\$1,023	\$1,125

JUEGO COMBINADO DE HERRAMIENTAS PARA ELECTRICISTA

SURTEK

USO PROFESIONAL

6
PIEZAS



Contenido	
Mini pinza punta corte 4-3/4"	1
Mini pinza electricista 4-1/2"	1
Mini pinza punta curva 4-3/4"	1
Mini pinza punta diagonal 4-5/16"	1
Mini pinza punta redonda 4-3/4"	1
Estuche multitosos chico	1

CÓDIGO	PIEZAS	CAJA	SUB. DIST.	MAYOREO	MENUDEO
JE6	6	1	\$579	\$637	\$701

JUEGO COMBINADO DE HERRAMIENTAS PARA ELECTRICISTA

SURTEK

USO PROFESIONAL

5
PIEZAS



Contenido	
Portaherramientas cuero y vaqueya 6 compartimentos	1
Destornillador azul Phillips #2 x 6"	1
Destornillador azul cabinet 3/16 x 6"	1
Pinza corte lateral 8"	1
Pinza pelacable 10-24 AWG 9"	1

CÓDIGO	PIEZAS	CAJA	SUB. DIST.	MAYOREO	MENUDEO
JEL5	5	1	\$526	\$579	\$637

JUEGO COMBINADO DE HERRAMIENTAS PARA ELECTRICISTA

FOY

USO DOMÉSTICO

12
PIEZAS



Contenido	
Caja portaherramientas plástica con organizadora 12.5"	1
Cautín tipo lápiz 30 W	1
Juego de 6 destornilladores de precisión combinado	1
Mini pinza corte diagonal 4-5/16"	1
Mini pinza punta corte 4-5/8"	1
Pinza pelacable 10-22 AWG 9"	1
Cutter de 13 puntas cuerpo plástico	1

CAJA PLÁSTICA

CÓDIGO	PIEZAS	CAJA	SUB. DIST.	MAYOREO	MENUDEO
JEL12	12	1	\$448	\$493	\$542

JUEGOS COMBINADOS DE HERRAMIENTAS EN ESTUCHE PORTAHERRAMIENTAS

JUEGO COMBINADO DE HERRAMIENTAS EN ESTUCHE PORTAHERRAMIENTAS

USO INDUSTRIAL

230
PIEZAS

PULGADAS 1/4" 3/8" 1/2" 3/4" 1"

MÉTRICO

12 12



CÓDIGO	PIEZAS	ESTUCHE	CAJA	SUB. DIST.	MAYOREO	MENUDEO						
JH01	230	52	4	1	167	3	1	1	1	\$5,223	\$5,745	\$6,320

URREA



CONTENIDO



VIDEO

JUEGO COMBINADO DE HERRAMIENTAS CON ESTUCHE DE CUERO

URREA

USO PESADO

7
PIEZAS



CONTENIDO

CÓDIGO	PIEZAS	CAJA	SUB. DIST.	MAYOREO	MENUDEO
JBN133	7	1	\$2,174	\$2,391	\$2,630

JUEGO COMBINADO DE HERRAMIENTAS CON ESTUCHE DE CUERO

URREA

USO PESADO

6
PIEZAS

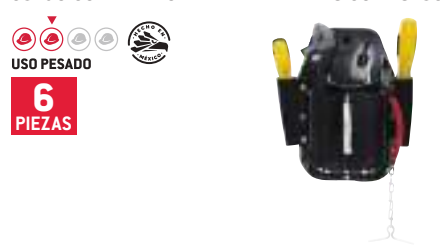

CONTENIDO

CÓDIGO	PIEZAS	CAJA	SUB. DIST.	MAYOREO	MENUDEO
JBN132	6	1	\$1,555	\$1,711	\$1,882

JUEGO COMBINADO DE HERRAMIENTAS CON PORTAFOLIO

URREA

USO PESADO

30
PIEZAS



CONTENIDO

CÓDIGO	PIEZAS	CAJA	SUB. DIST.	MAYOREO	MENUDEO
10A	30	1	\$6,630	\$7,293	\$8,022

JUEGO COMBINADO DE HERRAMIENTAS CON PORTAFOLIO

URREA

USO PESADO

27
PIEZAS



CONTENIDO

CÓDIGO	PIEZAS	CAJA	SUB. DIST.	MAYOREO	MENUDEO
10B	27	1	\$9,263	\$10,189	\$11,208

JUEGOS COMBINADOS DE HERRAMIENTA EN ESTUCHE PORTAHERRAMIENTAS

JUEGO COMBINADO DE HERRAMIENTAS CON PORTAFOLIO

USO PESADO

10
PIEZAS



URREA

CONTENIDO

CÓDIGO	PIEZAS	PTR2						SUB. DIST.	MAYOREO	MENUDEO
7A	10	•	4	2	3	1	1	\$1,555	\$1,711	\$1,882

JUEGO COMBINADO DE HERRAMIENTAS CON PORTAFOLIO

USO PESADO

9
PIEZAS



URREA

CONTENIDO

CÓDIGO	PIEZAS	PTR2						SUB. DIST.	MAYOREO	MENUDEO
7B	9	•	4	2	3	1		\$2,064	\$2,270	\$2,497

JUEGOS PARA MANTENIMIENTO DE FERROCARRIL

JUEGO INDUSTRIAL PARA MANTENIMIENTO DE FERROCARRIL EN PULGADAS

USO PESADO

PULGADAS

137
PIEZAS



URREA

CONTENIDO



CÓDIGO	PIEZAS	D7							SUB. DIST.	MAYOREO	MENUDEO		
98101	137	1	61	33	8	10	17	2	1	2	\$32,430	\$35,673	\$39,240

JUEGO INDUSTRIAL PARA MANTENIMIENTO DE FERROCARRIL EN PULGADAS

USO PESADO

PULGADAS

102
PIEZAS



URREA

CONTENIDO



CÓDIGO	PIEZAS	D7							SUB. DIST.	MAYOREO	MENUDEO		
98111	102	1	60	18	5	2	6	10	1		\$16,895	\$18,585	\$20,444

JUEGO INDUSTRIAL PARA MANTENIMIENTO DE FERROCARRIL EN PULGADAS

USO PESADO

PULGADAS

77
PIEZAS



URREA

CONTENIDO



CÓDIGO	PIEZAS	D7							SUB. DIST.	MAYOREO	MENUDEO		
98131	77	1	28	1	8	25	6	5	2	1	\$21,698	\$23,868	\$26,255

JUEGO INDUSTRIAL PARA MANTENIMIENTO DE FERROCARRIL EN PULGADAS

USO PESADO

PULGADAS

68
PIEZAS



URREA

CONTENIDO



CÓDIGO	PIEZAS	D7							SUB. DIST.	MAYOREO	MENUDEO		
98121	68	1	28	18	6	4	8	1	2	1	\$14,011	\$15,412	\$16,953

JUEGO INDUSTRIAL PARA MANTENIMIENTO DE FERROCARRIL EN PULGADAS

USO PESADO

PULGADAS

43
PIEZAS



URREA

CONTENIDO



CÓDIGO	PIEZAS	D7							SUB. DIST.	MAYOREO	MENUDEO		
98141	43	1	17	15	1	1	7	1	1		\$10,551	\$11,606	\$12,767

JUEGOS COMBINADOS DE HERRAMIENTAS

JUEGOS COMBINADOS DE HERRAMIENTAS

USO PROFESIONAL

78
PIEZAS



S78S **PULGADAS**
S78M **MÉTRICO**



Contenido general para ambos juegos

Tenaza para carpintero 8"	1
Cincoal 1/2" x 6"	1
Botador recto 1/8" x 6"	1
Botador recto 3/16" x 6"	1
Punto para marcar 3/8" x 5"	1
Punto para taladrar 3/8" x 5"	1
Arco junior para segueta 6"	1
Lima media caña bastarda con mango 6"	1
Nivel de aluminio 10"	1
Linterna aluminio 17 cm	1
Cinta para aislar negra 18 m	1
Llave ajustable 10"	1
Martillo de bola 8 oz	1
Pinza electricista punta larga 6"	1
Pinza electricista punta larga 7"	1

Contenido general para ambos juegos

Pinza de extensión 10"	1
Pinza de corte diagonal 6"	1
Pinza electricista 8"	1
Flexómetro 5 m	1
Destornillador estándar 1/4" x 4"	1
Destornilladores cabinet 3/16" - 1/8"	2
Destornilladores Phillips® No.1 - No.2	2
Destornillador para puntas intercambiables 1/4"	1
Navaja multusos recta	1
Puntas intercambiables	33
Pinzas para anillos de retención	1
Pinza pelacable 9" 10 - 24 AWG	1
Caja plástica 17"	1

Contenido - S78S -

Llaves combinadas 5/16" - 13/16"	9
Llaves hexagonales 1/16" - 1/4"	7

Contenido - S78M -

Llaves combinadas 8 mm - 22 mm	9
Llaves hexagonales 1.5 mm - 6 mm	7



CÓDIGO	PIEZAS	CAJA	SUB. DIST.	MAYOREO	MENUDEO
S78S	78	1	\$3,192	\$3,511	\$3,862
S78M	78	1	\$3,126	\$3,439	\$3,783



JUEGOS COMBINADOS DE HERRAMIENTAS

USO PROFESIONAL

50
PIEZAS



F4458 **PULGADAS**
F4458M **MÉTRICO**



Contenido general para ambos juegos

Matraces 1/4" y 1/2"	2
Extensiones: 1/4" x 3", 1/2" x 5" y 1/2" x 10"	3
Destornillador 1/4" punta intercambiable T	1
Nudo articulado: 1/4" y 1/2"	2
Dado buija: 1/2" neopreno	2
Barra comedizas: 1/4" y 1/2"	2
Puntas Phillips®: 1, 2, 3	3
Puntas planas: 4, 5, 6 y 7 mm	4
Puntas hexagonales: 2, 2.5 y 3 mm	3
Puntas Torx®: T10, T15 y T20	3
Punta L	1
Cople	1
Adaptador de puntas	1

Contenido - F4458 -

Dados 6 puntas cuadro 1/4" (de 5/32" a 1/2")	10
Dados 12 puntas cuadro 1/2" (de 3/8" a 1 1/4")	13

Contenido - F4458A -

Dados 6 puntas cuadro 1/4" (de 4 mm a 13 mm)	10
Dados 12 puntas cuadro 1/2" (de 10 mm a 30 mm)	13



CÓDIGO	PIEZAS	CAJA	SUB. DIST.	MAYOREO	MENUDEO
F4458	50	1	\$2,135	\$2,349	\$2,584
F4458M	50	1	\$2,141	\$2,355	\$2,591



JUEGO COMBINADO DE HERRAMIENTA PROFESIONAL BÁSICO EN CAJA PLÁSTICA COMPACTA

USO PROFESIONAL

13
PIEZAS



JB12



Contenido

Martillo de uña curva mango de encino 16 oz	1
Destornilladores bimaternal	6
Flexómetro anti-impacto 3 m	1
Arco para segueta ajustable 17"	1
Pinzas para mecánico	1
Pinzas para electricista	1
Llave ajustable	1
Caja plástica compacta de 21"	1



CÓDIGO	PIEZAS	CAJA	SUB. DIST.	MAYOREO	MENUDEO
JB12	13	1	\$1,309	\$1,440	\$1,584



JUEGOS COMBINADOS DE HERRAMIENTAS

USO PROFESIONAL

70
PIEZAS



F4458A **PULGADAS**
F4458AM **MÉTRICO**



Contenido general para ambos juegos

Matraces 1/4" y 1/2"	2
Extensiones 1/4" x 3" y 1/2" x 5"	2
Destornillador cuadro para dados 1/4"	1
Nudo articulado 1/4" y 1/2"	2
Dados buija 1/2" neopreno, 13/16" y 5/8"	2
Martillo de bola 8 oz	1
Pinza de presión quijadas curvas 10"	1
Pinza de extensión 8"	1
Pinza electricista 7"	1
Destornillador tipo trompo punta Phillips® 1/4" x 1-1/2"	1
Destornillador tipo trompo punta plana 1/4" x 1-3/8"	1
Destornillador Phillips® 1/4" x 4"	1
Destornilladores estándar 1/4" x 4" y 5/16" x 8"	2
Puntas Phillips®: #1, #2 y #3	3
Puntas planas: 3 mm, 4 mm, 5 mm, 6 mm y 7 mm	5
Puntas hexagonales 2 mm, 2.5 mm, 3 mm y 5 mm	4
Puntas Torx® T15 y T20	2
Punta L	1
Adaptador de puntas	1

Contenido - F4458A -

Dados 6 puntas cuadro 1/4" (de 5/32" a 1/2")	10
Dados largos 6 puntas cuadro 1/4" (de 5/16" a 9/16")	5
Dados 12 puntas cuadro 1/2" (de 3/8" a 1 1/8")	13
Llaves combinadas estándar	8

Contenido - F4458AM -

Dados 6 puntas cuadro 1/4" (de 4 mm a 13 mm)	10
Dados largos 6 puntas cuadro 1/4" (de 9 mm a 14 mm)	5
Dados 12 puntas cuadro 1/2" (de 10 mm a 32 mm)	13
Llaves combinadas métricas (de 9 mm a 19 mm)	8



CÓDIGO	PIEZAS	CAJA	SUB. DIST.	MAYOREO	MENUDEO
F4458A	70	1	\$3,258	\$3,584	\$3,942
F4458AM	70	1	\$3,273	\$3,600	\$3,960

JUEGO COMBINADO DE HERRAMIENTAS

USO PROFESIONAL

22
PIEZAS



JH22



Contenido

Caja plástica 17 x 9"	1
Juego 9 llaves hexagonales "L"	1
Flexómetro 3 m	1
Llave stillson 10"	1
Destornillador cabinet 1/8 x 4"	1
Destornillador cabinet 3/16 x 4"	1
Destornillador de cruz #1 x 3"	1
Destornillador de cruz #2 x 4"	1
Destornillador plano 1/4 x 4"	1
Martillo uña curva 16 oz	1
Juego de 4 pinzas para electricista	1



CÓDIGO	PIEZAS	CAJA	SUB. DIST.	MAYOREO	MENUDEO
JH22	22	1	\$1,719	\$1,891	\$2,080

JUEGO COMBINADO DE HERRAMIENTAS PARA DAMA

USO PROFESIONAL

13
PIEZAS



JH13P



Contenido

Caja plástica 17" tapa rosa	1
Destornillador rosa phillips #1	1
Destornillador rosa phillips #2	1
Destornillador rosa plano 1/4 x 4"	1
Destornillador rosa plano 5/16 x 8"	1
Martillo uña curva 16 oz tubular	1
Pinza de presión curva 7"	1
Lentes seguridad transparente	1
Gautes de nailon y poliuretano M	1
Navaja automática	1
Pinza punta larga 6" rosa	1
Flexómetro soft grip 5 m	1
Pinza mecánico 6" rosa	1



CÓDIGO	PIEZAS	CAJA	SUB. DIST.	MAYOREO	MENUDEO
JH13P	13	1	\$783	\$861	\$947

JUEGOS PARA HOGAR

JUEGO COMBINADO DE HERRAMIENTAS **FOY**

USO DOMÉSTICO

182
PIEZAS



Contenido	
Martillo de uña con mango tubular 8 oz	1
Pinza electricista 6"	1
Llave ajustable 6"	1
Destornillador para punta magnético	1
Cutter 18 mm	1
Segueta 6" (150 mm)	1
Cinchos	35
Flexómetro	1
Nivel 8"	1
Juego de tornillería	100
Destornillador de precisión Phillips® PH0, PH1	2
Destornillador de precisión plano SL1,4, SL2, SL2,4, SL3	4
Puntas Phillips® PH1, PH2, PH3	3
Puntas plano SL3, SL4, SL5, SL6	4
Puntas pozidriv P21, P22, P23	3
Puntas Torx® T10, T15, T20, T25, T27, T30	6
Puntas hexagonales H3, H4, H5, H6	4
Llaves hexagonales 1.5, 2, 2.5, 3, 4, 5, 5.5, 6	8
Llaves combinadas 10 mm, 12 mm, 13 mm, 14 mm, 15 mm	5

CÓDIGO	PIEZAS	SUB. DIST.	MAYOREO	MINUENDO
JHF12	182	1	\$853	\$938 \$1,032

JUEGO COMBINADO DE HERRAMIENTAS **FOY**

USO DOMÉSTICO

140
PIEZAS



Contenido	
Martillo de uña tubular 8 oz	1
Pinza electricista 6"	1
Llave ajustable 6"	1
Pinza ponchadora 6"	1
Destornillador magnético para puntas	1
Extensión magnética para puntas	1
Flexómetro	1
Cutter 9 mm	1
Nivel 9"	1
Juego de tornillería	100
Destornilladores de precisión plano SL2	2
Destornilladores de precisión Phillips® PH0, PH1	1
Puntas Phillips® PH1, PH2, PH3	3
Puntas plano SL3, SL4, SL5, SL6	4
Puntas pozidriv P21, P22, P23	3
Puntas Torx® T10, T15, T20, T25, T27, T30	6
Puntas hexagonales H3, H4, H5, H6	4
Llaves hexagonales 1.5, 2, 2.5, 3, 4, 5, 5.5, 6	8

CÓDIGO	PIEZAS	SUB. DIST.	MAYOREO	MINUENDO
JHF11	140	1	\$712	\$783 \$861

JUEGO COMBINADO DE HERRAMIENTAS **FOY**

USO DOMÉSTICO

PULGADAS 1/4" 3/8" 1/2"

120
PIEZAS



Contenido	
Martillo de uña mango tubular 8 oz	1
Pinza punta larga 6"	1
Llave ajustable 6"	1
Destornillador de matraca para puntas	1
Flexómetro	1
Matraca 3/8"	1
Destornillador magnético para puntas	1
Cutter 9 mm	1
Juego de Tornillería	40
Puntas Phillips® PH1, PH2, PH3	3
Puntas plano SL3, SL4, SL5, SL6	4
Puntas pozidriv P21, P22, P23	3
Puntas Torx® T10, T15, T20, T25, T27, T30	6
Puntas hexagonales H3, H3, H4, H6	4
Llaves hexagonales 1.5, 2, 2.5, 3, 4, 5, 5.5, 6	8
Llaves hexagonales 1/16", 5/64", 3/32", 1/8", 5/32", 3/16", 7/32", 1/4"	8
Juego de dados 3/8" 14 mm, 15 mm, 16 mm	3
Juego de dados 1/4" 4 mm, 4.5 mm, 5 mm, 5.5 mm, 6 mm, 6 mm, 7 mm, 8 mm, 9 mm, 10 mm, 11 mm, 12 mm, 13 mm 14 mm	14
Juego de dados 3/8" 3/8", 7/16", 1/2", 9/16", 5/8", 3/4"	6
Juego de dados 1/4" 5/32", 3/16", 7/32", 1/4", 9/32", 5/16", 11/32", 3/8", 13/32", 7/16", 1/2"	11

CÓDIGO	PIEZAS	SUB. DIST.	MAYOREO	MINUENDO
JHF10	120	1	\$876	\$964 \$1,060

JUEGO COMBINADO DE HERRAMIENTAS **FOY**

USO DOMÉSTICO

PULGADAS 1/4" 3/8" 1/2" MÉTRICO

106
PIEZAS



Contenido	
Matracas: 3/8" y 1/2"	2
Dado para bujía: 5/8" y 13/16"	2
Adaptador de giro	1
Adaptador 1/4" (m) x 3/8" (f) y 3/8" (m) x 1/2" (f)	2
Dados 1/4" de 5/32" a 1/2"	12
Dados 1/4" de 4 mm a 12 mm	12
Dados 3/8" de 3/8" a 3/4"	7
Dados 3/8" de 10 mm a 18 mm	8
Dados 1/2" de 5/8" a 7/8"	5
Dados 1/2" de 14 mm de 19 mm.	5
Dados largos 3/8" de 3/8" a 9/16"	4
Dados largos 3/8" de 10 mm a 13 mm	4
Extensiones 3/8" 3" y 6"	2
Nudo universal 3/8"	1
Destornillador de puntas	1
Puntas planas: de 5/32" a 5/16"	6
Puntas hexagonales de 5/32" a 1/4"	4
Puntas Phillips® de PH1 a PH3	3
Puntas Torx® de T15 a T40	6
Puntas pozidriv® de P21 a P23	3

CÓDIGO	PIEZAS	SUB. DIST.	MAYOREO	MINUENDO
144038	106	1	\$1,177	\$1,295 \$1,425

JUEGO COMBINADO DE HERRAMIENTAS **FOY**

USO DOMÉSTICO

99
PIEZAS



Contenido	
Martillo con mango tubular	1
Pinza punta larga 6"	1
Pinza de corte diagonal 6"	1
Pinza para mecánico 6"	1
Llave ajustable 6"	1
Nivel 9"	1
Juego de tornillería	40
Flexómetro	1
Destornillador magnético para puntas	1
Destornillador de precisión Phillips® PH0, PH1	2
Destornillador de precisión plano SL1,4, SL2, SL2,4, SL3	4
Puntas Phillips® PH1, PH2, PH3	3
Puntas plano SL3, SL4, SL5, SL6	4
Puntas pozidriv P21, P22, P23	3
Puntas Torx® T10, T15, T20, T25, T27	5
Puntas hexagonales H3, H4, H5, H6	4
Llaves hexagonales 1.5, 2, 2.5, 3, 4, 5, 5.5, 6	8
Llaves hexagonales 1/16", 5/64", 3/32", 1/8", 5/32", 3/16", 7/32", 1/4"	8
Juego de dados 1/4" 5 mm, 6 mm, 7 mm, 8 mm, 9 mm, 10 mm, 11 mm, 12 mm, 13 mm	11

CÓDIGO	PIEZAS	SUB. DIST.	MAYOREO	MINUENDO
JHF09	99	1	\$723	\$795 \$875

JUEGO COMBINADO DE HERRAMIENTAS **FOY**

USO DOMÉSTICO

PULGADAS 1/4" 3/8" MÉTRICO

95
PIEZAS



Contenido	
Dados 1/4" 6 puntas pulgadas: de 5/32" a 3/8"	10
Dados 1/4" 6 puntas métricos: de 4 mm a 13 mm	10
Adaptador: 3/8" x 1/4"	1
Dados estándar 3/8": 5/8", 11/16", 3/4"	3
Dados métricos 3/8": 14 mm, 17 mm y 19 mm	3
Dado para bujía 3/8": 13/16"	1
Extensión 3/8" x 3"	1
Matraca 3/8"	1
Puntas Torx®: de T8 a T40	9
Puntas Phillips®: de PH0 a PH4	5
Puntas Pozidriv®: P20, P21, P22, P23	4
Puntas planas: de 3 mm a 8 mm	9
Puntas cuadro: de SO a S3	4
Puntas hexagonales: de 1.5 a 8	8
Adaptador para punta	1
Destornilladores	2
Llaves combinadas: de 11 mm a 15 mm	4
Llaves combinadas: de 7/16" a 5/8"	4
Llaves hexagonales: de 1/16" a 1/4"	8
Pinza corte diagonal de 6"	1
Pinza de extensión de 8"	1
Llave ajustable	1
Mini nivel	1
Navaja retráctil	1
Destornillador para puntas	1

CÓDIGO	PIEZAS	SUB. DIST.	MAYOREO	MINUENDO
144036	95	1	\$1,402	\$1,542 \$1,696

JUEGOS PARA HOGAR

JUEGO COMBINADO DE HERRAMIENTAS



PULGADAS $\frac{1}{4}$ " $\frac{3}{8}$ "



MÉTRICO \$ PVL

94
PIEZAS



Contenido	
Llave ajustable de 6"	1
Destornillador con cuadro de mando 1/4"	1
Acoplador de 1/4"	1
Destornillador plano 1/4" x 3"	1
Pinza de nariz larga de 6"	1
Adaptador 3/8" (H) x 1/4" (M)	1
Extensión de 3" cuadro de 3/8"	1
Dado para bujía de 5/8"	1
Llaves hexagonales: de .05" a 1/4"	11
Llaves hexagonales: de 1.27 mm a 6 mm	11
Matraca con cuadro de 3/8"	1
Disco para matraca	1
Sostenedor de puntas	1
Puntas con cuadro de 1/4"	2
Puntas hexagonales de 2.5 mm a 6 mm	5
Puntas hexagonales: de 3/16" a 1/4"	5
Puntas Phillips®: de Ph1 a Ph3	3
Puntas planas: de 3/16" a 1/4"	3
Puntas Tonx®: de T10 a T20	2
Puntas cuadradas: S1, S2	2
Dados 1/4": de 5/32" a 9/16"	14
Dados 1/4": de 4 mm a 14 mm	14
Dados 3/8": de 3/8" a 5/8"	6
Dados 3/8": de 11 mm a 16 mm	6



CÓDIGO	PIEZAS	📦	SUB. DIST.	MAYOREO	MENUDEO
144040	94	1	\$1,029	\$1,132	\$1,245

JUEGO COMBINADO DE HERRAMIENTAS



PULGADAS $\frac{1}{4}$ " $\frac{3}{8}$ "



MÉTRICO \$ PVL

76
PIEZAS



Contenido	
Martillo de uña mango tubular 13 oz	1
Pinza electricista 6"	1
Pinza punta larga 6"	1
Pinza diagonal de corte 6"	1
Llave ajustable 8"	1
Cutter 18 mm	1
Nivel 9"	1
Flexómetro 3 m	1
Pinza de extensión	1
Segueta 6"	1
Extensión magnético para puntas	1
Destornillador magnético para puntas	1
Destornillador plano SL3, SL6	2
Destornillador Phillips® PH1, PH2	2
Puntas Phillips® dos: PH0, dos: PH1, Tres: PH2, Tres: PH3	10
Puntas plano dos: SL3, dos: SL4, dos: SL5, dos: SL6, dos: SL7	10
Dado para bujía de 5/8"	4
Puntas cuadrada S0, S1, S2, S3	4
Puntas Tonx® T10, T15, T20, T25, T27, T30	6
Puntas hexagonales H2, H3, H4, H5, H6	5
Llaves hexagonales 1.27, 1.5, 2, 2.5, 3, 3.5, 4, 4.5, 5, 5.5, 6	1
Juego de dados de 1/4" de 5, 6, 7, 8, 9, 10, 11, 12, 13 mm	1
Dados 3/8": de 3/8" a 5/8"	6
Dados 3/8": de 11 mm a 16 mm	6



CÓDIGO	PIEZAS	📦	SUB. DIST.	MAYOREO	MENUDEO
JHF08	76	1	\$1,314	\$1,445	\$1,590

JUEGO COMBINADO DE HERRAMIENTAS



PULGADAS $\frac{1}{4}$ " $\frac{3}{8}$ "



MÉTRICO \$ PVL

88
PIEZAS



Contenido	
Matracas: 3/8" y 1/4"	2
Destornillador con cuadro de mando de 1/4"	1
Extensiones: 3/8" y 1/4"	2
Adaptador para punta	1
Dados 6 puntas largos 3/8": de 3/8" a 5/8"	5
Dados 3/8": de 5/16" a 3/4"	8
Dados 3/8": de 13 mm a 19 mm	8
Dados 1/4": de 3/16" a 1/2"	8
Dados 1/4": de 5 mm a 12 mm	7
Llaves hexagonales: de .050" a 1/4"	11
Llaves hexagonales: de 1.27 mm a 6 mm	11
Puntas planas: de 5/32" a 1/4"	3
Puntas Phillips®: de 0 a 3	5
Puntas Pozidriv®: Pz1 y Pz2	2
Puntas cuadradas: S1, S2, S3	3
Puntas Tonx®: T15, T20, T25	3
Hexagonales: de 1/8" a 3/16"	3
Hexagonales: de 3 mm a 5 mm	3
Adaptador para dados	1
Estuche de plástico	1



CÓDIGO	PIEZAS	📦	SUB. DIST.	MAYOREO	MENUDEO
144039	88	1	\$767	\$844	\$928

JUEGO COMBINADO DE HERRAMIENTAS



PULGADAS $\frac{1}{4}$ " $\frac{3}{8}$ "



MÉTRICO \$ PVL

51
PIEZAS



Contenido	
Dados 1/4" 6 puntas de 5/32" a 1/2"	12
Dados 1/4" 6 puntas de 4 mm a 13 mm	13
Dados 1/4" 8 puntas de 1/4" a 3/8"	3
Dados 3/8" 6 puntas de 7/16" a 9/16"	3
Dados 3/8" 6 puntas de 11 mm a 13 mm	3
Dados 1/2" 6 puntas de 5/8" a 13/16"	4
Dado para bujía de 5/8"	1
Matracas reversibles 3/8" y 1/2"	2
Extensión 3/8" x 3"	2
Adaptador 1/4" macho x 3/8" hembra	1
Disco de giro de 3/8"	1
Destornillador de cuadro 1/4"	1
Puntas planas y Phillips®	5
Adaptador para puntas	1



CÓDIGO	PIEZAS	📦	SUB. DIST.	MAYOREO	MENUDEO
144005	51	1	\$515	\$567	\$624

JUEGO COMBINADO DE HERRAMIENTAS



PULGADAS $\frac{1}{4}$ " $\frac{3}{8}$ "



MÉTRICO \$ PVL

83
PIEZAS



Contenido	
Dados 6 puntas 1/4": de 5/32" a 1/2"	10
Dados 6 puntas 1/4": de 4 mm a 13 mm	10
Dados 6 puntas 3/8": de 5/16" a 3/4"	8
Dados 6 puntas 3/8": de 9 mm a 19 mm	10
Dados 8 puntas 3/8": 1/4", 5/16", 3/8"	3
Matraca 3/8"	1
Extensión 3/8"x1/4"	1
Dados largos para bujía 5/8"	2
Extensión 3"	1
Destornillador de matraca	1
Organizadores plásticos para puntas	2
Adaptador para puntas	1
Adaptador	1
Puntas planas: 1/4", 3/16", 9/32"	3
Puntas Phillips®: 1, 2, 3	3
Puntas Tonx®: de T10 a T25	4
Puntas de cuadro: de S1 a S3	6
Llaves hexagonales: de 1/16" a 1/4"	8
Llaves hexagonales: de 1.5 mm a 6 mm	8



CÓDIGO	PIEZAS	📦	SUB. DIST.	MAYOREO	MENUDEO
144023	83	1	\$546	\$601	\$661

JUEGO COMBINADO DE HERRAMIENTAS



PULGADAS $\frac{1}{4}$ " $\frac{3}{8}$ "



MÉTRICO \$ PVL

45
PIEZAS



Contenido	
Matraca stubby con cuadro de 1/4" y 3/8"	1
Destornillador con sistema de matraca	1
Llave ajustable stubby de 6"	1
Extensión de 3" cuadro de 3/8"	1
Adaptador 3/8"x1/4"	1
Dados 3/8": 13, 14, 15 y 17 mm	4
Dados 3/8": 9/16", 5/8", 3/4"	3
Dados 1/4": de 5/32" a 15/32"	10
Dados 1/4": de 4 mm a 13 mm	10
Puntas planas: 1/4", 3/16" y 5/32"	3
Puntas hexagonales: 1/8" y 1/4"	2
Puntas Phillips®: Ph1, Ph2 y Ph3	3
Puntas tonx T15 y T20	2
Contenedor de puntas plástico	1
Adaptador para puntas	1
Estuche plástico	1



CÓDIGO	PIEZAS	📦	SUB. DIST.	MAYOREO	MENUDEO
144035	45	1	\$678	\$746	\$821

JUEGOS PARA HOGAR

JUEGO COMBINADO DE HERRAMIENTAS **FOY**

USO DOMÉSTICO

44
PIEZAS



Contenido	
Destornillador con sistema de matraca	1
Adaptador	1
Navaja retráctil	1
Mini pinza punta larga y corte lateral de 6"	1
Mini pinza corte diagonal 4"	1
Mini pinza para electricista de 4 1/2"	1
Mini pinza tenaza de 4"	1
Pinza de nariz larga de 7"	1
Destornilladores de precisión Torx®: T6, T7	2
Destornilladores de precisión planos: 2.5 mm y 3 mm	2
Destornilladores de precisión Phillips®: No.0, No.00	2
Puntas planas: (2) 1/8", (2) 5/32", 3/16", 1/4"	6
Puntas cuadradas: S1, (2) S2, (2) S3	5
Puntas hexagonales: 5/32", 3/16", (2) 1/4"	4
Puntas hexagonales: 4 mm, 5 mm, 6 mm	3
Puntas Torx®: T15, T20, T25, T30	4

CÓDIGO	PIEZAS	⊞	SUB. DIST.	MAYOREO	MENUDEO
144041	44	1	\$493	\$542	\$596

JUEGO COMBINADO DE HERRAMIENTAS **FOY**

USO DOMÉSTICO

41
PIEZAS



Contenido	
Martillo mango de fibra de vidrio 8 oz	1
Pinza eléctrica 6"	1
Destornillador magnético para puntas	1
Extensión magnética para puntas	1
Cutter 18 mm	1
Probador de voltaje 100 V - 250 V	1
Llave ajustable 8"	1
Flexómetro 3 m	1
Navajas de repuesto	10
Destornillador de precisión Phillips® PH1	1
Destornillador de precisión plano SL3	1
Puntas Phillips® PH1, PH2, PH3	3
Puntas plano SL3, SL4, SL5, SL6	4
Puntas pozidriv PZ1, PZ2, PZ3	3
Puntas pozidriv PZ1, PZ2, PZ3	4
Llaves hexagonales 1.27, 1.5, 2, 2.5, 3, 3.5, 4, 4.5, 5, 5.5, 6	11

CÓDIGO	PIEZAS	⊞	SUB. DIST.	MAYOREO	MENUDEO
JHF07	41	1	\$613	\$674	\$741

JUEGO COMBINADO DE HERRAMIENTAS **FOY**

USO DOMÉSTICO

39
PIEZAS



Contenido	
Martillo de uña mango tubular 8 oz	1
Pinza para mecánico 6"	1
Destornillador magnético para puntas	1
Extensión magnética	1
Cutter 18 mm	1
Flexómetro 3 m	1
Tijeras 8.5" (215 mm)	1
Destornillador de precisión Phillips® PH0, PH1	2
Destornillador de precisión plano SL2.4, SL3	2
Puntas Phillips® PH1, PH2, PH3	3
Puntas plano SL3, SL4, SL5, SL6	4
Puntas pozidriv PZ1, PZ2, PZ3	3
Puntas Torx® T10, T15, T20, T25, T27, T30	6
Puntas hexagonales 3, 4, 5, 6	4
Llaves hexagonales 1.5, 2, 2.5, 3, 4, 5, 5.5, 6	8

CÓDIGO	PIEZAS	⊞	SUB. DIST.	MAYOREO	MENUDEO
JHF06	39	1	\$482	\$530	\$583

JUEGO COMBINADO DE HERRAMIENTAS **FOY**

USO DOMÉSTICO **PULGADAS** **MÉTRICO**

38
PIEZAS



Contenido	
Dados 1/4" 6 puntas de 5/32" a 1/2"	12
Dados 1/4" 6 puntas de 4 mm a 13 mm	13
Dados 1/4" 8 puntas de 1/4" a 3/8"	3
Dados 3/8" 6 puntas de 7/16" a 9/16"	3
Dados 3/8" 6 puntas de 11 mm a 13 mm	3
Matracas reversibles 3/8"	1
Extensión 3/8" x 3"	1
Adaptador 1/4" macho x 3/8" hembra	1
Destornillador de cuadro 1/4"	1

CÓDIGO	PIEZAS	⊞	SUB. DIST.	MAYOREO	MENUDEO
144006	38	1	\$329	\$362	\$398

JUEGO COMBINADO DE HERRAMIENTAS **FOY**

USO DOMÉSTICO

32
PIEZAS



Contenido	
Caja metálica 17 x 6"	1
Portaherramienta cuero	1
Juego 10 llaves hexagonales "L" métricas	1
Pinza pelacable 10-22 AWG 9"	1
Llave stillson 10"	1
Flexómetro anti-impacto 5 m	1
Juego 6 destornilladores precisión	1
Navaja multusos	1
Pinza electricista 8"	1
Pinza presión curva 7"	1
Pinza corte diagonal 8"	1
Pinza punta larga 8"	1
Martillo bola 12 oz	1
Destornillador plano 1/4 x 4"	1
Destornillador cabinet 3/16 x 4"	1
Destornillador de cruz #1 x 3"	1
Destornillador de cruz #2 x 4"	1
Pinza mecánico 8"	1

CÓDIGO	PIEZAS	⊞	SUB. DIST.	MAYOREO	MENUDEO
JHF32	32	1	\$1,790	\$1,969	\$2,166

JUEGO COMBINADO DE HERRAMIENTAS **FOY**

USO DOMÉSTICO

28
PIEZAS



Contenido	
Cinta aislante	1
Tijeras	1
Navaja	1
Martillo de uña de 8 oz	1
Destornillador de puntas	1
Llave ajustable de 6"	1
Pinza de nariz larga 8"	1
Caja dispensadora 10 tornillos y 10 taquetes plásticos	1
Puntas planas: de 3 mm a 7 mm	5
Puntas Phillips®: de #0 a #3	4
Puntas Torx®: de T15 a T40	5
Puntas hexagonales: de 1/8" a 1/4"	6

CÓDIGO	PIEZAS	⊞	SUB. DIST.	MAYOREO	MENUDEO
144037	28	1	\$657	\$723	\$795

JUEGOS PARA HOGAR

JUEGO COMBINADO DE HERRAMIENTA

FOY

USO DOMÉSTICO

26
PIEZAS

\$ PVL

NUEVO



Contenido	
Caja plástica 16 x 7"	1
Portaherramienta cuero	1
Flexómetro anti-impacto 5 m	1
Pinza pelacable 10-22 AWG 9"	1
Llave stillson 10"	1
Juego 11 destornilladores ESD	1
Navaja multifusos	1
Martillo bola 12 oz	1
Pinza electricista 8"	1
Pinza corte diagonal 8"	1
Pinza punta larga 8"	1
Juego 4 destornilladores	1
Pinza mecánico 8"	1



CÓDIGO	PIEZAS	📦	SUB. DIST.	MAYOREO	MENUDEO
JHF26	26	1	\$1,440	\$1,584	\$1,742

JUEGO COMBINADO DE HERRAMIENTAS

FOY

USO DOMÉSTICO

20
PIEZAS

\$ PVL



Contenido	
Martillo de uña mango tubular 8 oz	1
Pinza para mecánico 6"	1
Destornillador magnético para puntas	1
Flexómetro 3 m	1
Cutter 18 mm	1
Nivel 6"	1
Destornillador de precisión Phillips® PH1	1
Destornillador de precisión plano SL3	1
Puntas Phillips® PH1, PH2, PH3	3
Puntas plano SL4, SL5, SL6	3
Puntas pozódiv PZ1, PZ2, PZ3	3
Puntas Torx® T10, T15, T20	3



CÓDIGO	PIEZAS	📦	SUB. DIST.	MAYOREO	MENUDEO
JHF05	20	1	\$323	\$355	\$391

JUEGO COMBINADO DE HERRAMIENTAS PARA DAMA

FOY

USO DOMÉSTICO

19
PIEZAS

\$ PVL



Contenido	
Martillo de uña mango tubular 8 oz	1
Pinza de electricista 6"	1
Probador de voltaje 100 V-250 V	1
Destornillador magnético para puntas	1
Cinta métrica 1.5 m	1
Cutter 18 mm	1
Cinta aislante 3 m	1
Puntas Phillips® PH1, PH2, PH3	3
Puntas plano SL4, SL5, SL6	3
Puntas pozódiv PZ1, PZ2, PZ3	3



CÓDIGO	PIEZAS	📦	SUB. DIST.	MAYOREO	MENUDEO
JHF04	19	1	\$383	\$421	\$463

JUEGO COMBINADO DE HERRAMIENTAS

FOY

USO DOMÉSTICO

15
PIEZAS

\$ PVL



Contenido	
Martillo de uña mango tubular 8 oz	1
Pinza de electricista 6"	1
Destornillador magnético para puntas	1
Flexómetro	1
Cutter 18 mm	1
Puntas Phillips® PH1, PH2, PH3	3
Puntas plano SL3, SL4, SL5, SL6	4
Puntas pozódiv PZ1, PZ2, PZ3	3



CÓDIGO	PIEZAS	📦	SUB. DIST.	MAYOREO	MENUDEO
JHF03	15	1	\$307	\$338	\$372

JUEGO COMBINADO DE HERRAMIENTAS

FOY

USO DOMÉSTICO

10
PIEZAS

\$ PVL



Contenido	
Martillo de uña mango tubular 8 oz	1
Pinza de electricista 6"	1
Destornillador magnético para puntas	1
Destornillador de precisión Phillips® PH1	1
Destornillador de precisión plano SL3	1
Puntas Phillips® PH1, PH2	2
Puntas plano SL4, SL5, SL6	3



CÓDIGO	PIEZAS	📦	SUB. DIST.	MAYOREO	MENUDEO
JHF02	10	1	\$230	\$253	\$278

JUEGO COMBINADO DE HERRAMIENTAS

FOY

USO GENERAL

8
PIEZAS

\$ PVL

NUEVO



Contenido	
Engrapadora manual	1
Caja plástica 12 x 6"	1
Grapas 7/16 x 1/4"	2
Grapas 7/16 x 5/16"	2
Regla bolsillo 6"	1
Tijeras para oficina 6-1/2"	1



CÓDIGO	PIEZAS	📦	SUB. DIST.	MAYOREO	MENUDEO
JHF8	8	1	\$487	\$536	\$590

JUEGO COMBINADO DE HERRAMIENTAS

FOY

USO DOMÉSTICO

6
PIEZAS

\$ PVL



Contenido	
Destornillador plano 1/4"	1
Destornillador Phillips® PH2	1
Pinza de mecánico 6"	1
Martillo de uña curva de 16 oz	1
Flexómetro 3 m	1
Navaja retráctil 6"	1



CÓDIGO	PIEZAS	📦	SUB. DIST.	MAYOREO	MENUDEO
144043	6	1	\$306	\$337	\$371

JUEGO COMBINADO DE HERRAMIENTAS

FOY

USO DOMÉSTICO

5
PIEZAS

\$ PVL



Contenido	
Pinza de electricista 6"	1
Destornillador plano SL6	1
Destornillador Phillips® PH#2	1
Flexómetro 3 m	1
Cutter 18 mm	1



CÓDIGO	PIEZAS	📦	SUB. DIST.	MAYOREO	MENUDEO
JHF01	5	1	\$196	\$216	\$238

JUEGO COMBINADO DE HERRAMIENTAS

FOY

USO DOMÉSTICO

5
PIEZAS

\$ PVL



Contenido	
Destornillador de puntas dobles intercambiables (Phillips® PH1 - PH2 y planas 3/16" y 1/4")	1
Pinza de mecánico 6"	1
Martillo de uña curva de 16 oz	1
Flexómetro 3 m	1
Navaja retráctil 6"	1



CÓDIGO	PIEZAS	📦	SUB. DIST.	MAYOREO	MENUDEO
144044	5	1	\$306	\$337	\$371

JUEGOS PARA INSTRUMENTISTA

JUEGO BÁSICO INDUSTRIAL PARA INSTRUMENTISTA DE MONTAJE EN PULGADAS

USO PESADO
68
PIEZAS



URREA
CONTENIDO

JUEGO BÁSICO INDUSTRIAL PARA INSTRUMENTISTA CALIBRADOR EN PULGADAS

USO PESADO
64
PIEZAS



URREA
CONTENIDO

CÓDIGO	PIEZAS	D7C20	W	S	P	A	U	Q	SUB. DIST.	MAYOREO	MENUDEO			
98160	68	1	17	33	4	3	2	5	2	1	1	\$12,549	\$13,804	\$15,184

CÓDIGO	PIEZAS	D7C20	W	S	P	A	U	Q	SUB. DIST.	MAYOREO	MENUDEO	
98161	64	1	18	35	6	1	1	2	1	\$10,381	\$11,419	\$12,561

JUEGOS PARA JARDINERIA

JUEGO COMBINADO DE HERRAMIENTAS PARA JARDINERIA

USO GENERAL
11
PIEZAS



SURTEK

JUEGO COMBINADO DE HERRAMIENTAS PARA JARDINERIA

USO GENERAL
10
PIEZAS



SURTEK

JUEGO COMBINADO DE HERRAMIENTAS PARA JARDINERIA

USO GENERAL
8
PIEZAS



SURTEK

Contenido

Caja plástica 20 x 9-1/2 x 9-3/4"	1
Cucharilla para jardín 6"	1
Transplantador para jardín 6"	1
Cultivador para jardín 6"	1
Deshierbador para jardín 6"	1
Serrucho poda curvo 12"	1
Guantes camaza con algodón	1
Machete recto 14" negro	1
Lentes seguridad Panoramic mica oscura	1
Tijera de poda para flores	1
Tijera para poda yunke aluminio 8"	1

Contenido

Caja plástica 20 x 9-1/2 x 9-3/4"	1
Cucharilla para jardín 6"	1
Cultivador para jardín 6"	1
Guantes nailon cubierta de poliuretano G	1
Juego de conectores para mangueras sistema click 1/2" 2 piezas	1
Pistola para riego PVC	1
Porta manguera metálico	1
Manguera tramada verde 1/2" 6 m	1
Insecticida jardín 1 kg	1
Tijera para poda de paso 8"	1

Contenido

Cucharilla para jardín 6"	1
Transplantador para jardín 6"	1
Cultivador para jardín 6"	1
Deshierbador para jardín 6"	1
Serrucho poda plegable 12"	1
Guantes camaza con algodón	1
Tijera poda yunke aluminio 8"	1
Bolsa porta herramienta para jardín 6 bolsos	1

CÓDIGO	PIEZAS	W	SUB. DIST.	MAYOREO	MENUDEO
JJ11	11	1	\$1,182	\$1,300	\$1,430

CÓDIGO	PIEZAS	W	SUB. DIST.	MAYOREO	MENUDEO
JJ10	10	1	\$1,298	\$1,428	\$1,571

CÓDIGO	PIEZAS	W	SUB. DIST.	MAYOREO	MENUDEO
JJ8	8	1	\$662	\$728	\$801

JUEGOS PARA MECÁNICO

JUEGO COMBINADO DE HERRAMIENTA PARA MECÁNICO CON CAJA PLÁSTICA

USO INDUSTRIAL
450
PIEZAS

PULGADAS MÉTRICO 1/4" 3/8" 1/2" 12 18 6 12 6



URREA
CONTENIDO

JUEGO COMBINADO DE HERRAMIENTA PARA MECÁNICO CON MALETÍN PLÁSTICO

USO INDUSTRIAL
230
PIEZAS

PULGADAS MÉTRICO 1/4" 3/8" 1/2" 12 6 12 6



URREA
CONTENIDO
VIDEO

CÓDIGO	PIEZAS	W	SUB. DIST.	MAYOREO	MENUDEO					
JCB01	450	Caja plástica	191	16	56	187	1	\$10,731	\$11,804	\$12,984

CÓDIGO	PIEZAS	W	SUB. DIST.	MAYOREO	MENUDEO					
JCB02	230	Caja plástica	116	7	46	61	1	\$5,431	\$5,974	\$6,571

JUEGOS PARA MECÁNICO

JUEGO COMBINADO DE HERRAMIENTA EN CAJA METÁLICA

USO INDUSTRIAL **PULGADAS** **MÉTRICO** 1/4" 3/8" 12 12

178
PIEZAS



JUEGO COMBINADO DE HERRAMIENTA EN MALETÍN PLÁSTICO

USO PESADO **PULGADAS** **MÉTRICO** 1/4" 3/8" 1/2" 12 6 12 6

170
PIEZAS



CÓDIGO	PIEZAS	Caja metálica	🔧	🔩	🔑	🔧	🔧	🔧	🔧	SUB. DIST.	MAYOREO	MENUDEO
JCM01	178	Caja metálica	45	4	4	9	116	1		\$6,346	\$6,981	\$7,679

CÓDIGO	PIEZAS	Caja plástica	🔧	🔩	🔑	🔧	🔧	🔧	🔧	SUB. DIST.	MAYOREO	MENUDEO
JCB03	170	Caja plástica	91	7	12	60	1			\$8,612	\$9,473	\$10,420

JUEGO COMBINADO DE HERRAMIENTA EN CAJA METÁLICA

USO INDUSTRIAL **PULGADAS** **MÉTRICO** 1/4" 1/2" 12 12

130
PIEZAS



JUEGO COMBINADO DE HERRAMIENTA PARA MECÁNICO CON MOCHILA

USO INDUSTRIAL

102
PIEZAS



Espera fecha de lanzamiento.

CÓDIGO	PIEZAS	Caja metálica	🔧	🔩	🔑	🔧	🔧	🔧	🔧	SUB. DIST.	MAYOREO	MENUDEO
JMH02	102	1	66	17	7	6	6	1		\$10,923	\$12,015	\$13,217

JUEGO BÁSICO INDUSTRIAL PARA MECÁNICO EN PULGADAS

USO PESADO **PULGADAS** 1/2" 3/4" 1"

93
PIEZAS



JUEGO COMBINADO DE HERRAMIENTA CON MOCHILA

USO INDUSTRIAL

39
PIEZAS



Espera fecha de lanzamiento.

CÓDIGO	PIEZAS	Caja metálica	🔧	🔩	🔑	🔧	🔧	🔧	🔧	SUB. DIST.	MAYOREO	MENUDEO	
JMH01	39	1	15	9	5	2	1	3	2	1	\$9,072	\$9,979	\$10,977

CÓDIGO	PIEZAS	D7C20	🔧	🔩	🔑	🔧	🔧	🔧	🔧	SUB. DIST.	MAYOREO	MENUDEO				
98165	93	1	20	17	28	4	11	1	4	2	3	2	1	\$16,557	\$18,213	\$20,034

JUEGOS PARA MECÁNICO

JUEGO COMBINADO DE HERRAMIENTA PARA MECÁNICO



PULGADAS
MÉTRICO

107
PIEZAS



SURTEK

Contenido		Contenido	
Dados 6 puntas cuadro 1/2" (de 1/2" a 3/4")	4	Dados para bujías cuadro 3/8"	2
Dados 6 puntas cuadro 1/2" (de 13 mm a 19 mm)	7	Puntas planas (de 5-6 a 10-12)	4
Dados largos 6 puntas de 1/2" (de 1/2" a 3/4")	4	Puntas Phillips® (de Ph0 a Ph3)	11
Dados largos 6 puntas de 1/2" (de 13 mm a 19 mm)	6	Puntas Pozidrive® (de Pz0 a Pz3)	4
Dados 12 puntas de 3/8" (de 3/8" a 5/8")	5	Puntas hexagonales (de 3/32" a 1/4")	6
Dados 12 puntas de 3/8" (de 9 mm a 19 mm)	8	Puntas Torx® (de T10 a T40)	6
Llaves combinadas estándar (de 1/4" a 15/16")	8	Puntas cuadradas (de S1 a S3)	3
Llaves combinadas métricas (de 7 mm a 15 mm)	8	Llaves hexagonales estándar (de 1/16" a 1/4")	7
Matracas (de 3/8" y 1/2")	2	Llaves hexagonales métricas (de 1.5 mm a 6 mm)	7
Extensiones (3/8"x3", 1/2"x2-1/2" y 1/2"x5")	3	Caja metálica	1
Destornillador cuadro 1/4" para dados	1		

CAJA METÁLICA

CÓDIGO	PIEZAS	📦	SUB. DIST.	MAYOREO	MENUDEO
125412	107	1	\$5,015	\$5,517	\$6,069

JUEGO DE HERRAMIENTA PARA MEDICIÓN

JUEGO DE HERRAMIENTA PARA MEDICIÓN



5
PIEZAS



URREA

Contenido	
Caja impermeable 20.5"	1
Nivel laser semi-auto 2 líneas	1
Nivel laser escuadra 2 líneas	1
Trípode 1.3 m para nivel laser	1
Nivel torpedeo 9"	1



CÓDIGO	PIEZAS	📦	SUB. DIST.	MAYOREO	MENUDEO
JMP5	5	1	\$5,395	\$6,384	\$7,022

JUEGOS CON MULTÍMETROS Y ACCESORIOS

JUEGO DE HERRAMIENTAS PARA ELECTRÓNICO CON CAJA PLÁSTICA



11
PIEZAS



URREA

Contenido	
Caja portaherramientas plástica 17"	1
Multímetro compacto 600 VCD/600 VCA	1
Destornillador ESD plana 3/64 x 2-3/8"	1
Destornillador ESD plana 5/64 x 2-3/8"	1
Destornillador ESD Phillips #0 x 2-3/8"	1
Destornillador ESD Phillips #1 x 3-5/32"	1

Contenido	
Pinza corte diagonal 4-3/16 con resorte	1
Pinza punta larga sin corte con resorte	1
Cautín tipo lápiz 50 W	1
Cutter 8 pls 18 mm	1
Pinza pelacable 10-22 AWG 6-3/4"	1



CÓDIGO	PIEZAS	📦	SUB. DIST.	MAYOREO	MENUDEO
JEL11	11	1	\$3,448	\$3,793	\$4,172

JUEGO DE HERRAMIENTAS PARA ELECTRÓNICO CON CAJA PLÁSTICA



9
PIEZAS



URREA

Contenido	
Caja portaherramientas plástica 17"	1
Multímetro compacto 600 VCD/600 VCA	1
Cautín tipo lápiz 50 W	1
Navaja abatible con hoja de acero inoxidable	1
Destornillador bimetálico barra redonda punta cabinet 1/8 x 4"	1

Contenido	
Destornillador bimetálico barra redonda punta Phillips® #0	1
Pinza para electrónica corte diagonal 5"	1
Pinza para electrónica cónica lisa 4-3/4"	1
Pelacables radial para cable UTP	1



CÓDIGO	PIEZAS	📦	SUB. DIST.	MAYOREO	MENUDEO
JEL9	9	1	\$2,912	\$3,203	\$3,523

JUEGOS CON MULTÍMETROS Y ACCESORIOS

JUEGO DE HERRAMIENTA CON MULTÍMETRO

URREA
HERRAMIENTAS DE CALIDAD SUPERIOR

USO INDUSTRIAL

6
PIEZAS



Contenido	
Multímetro compacto básico	1
Destornillador 7 en 1	1
Probador voltaje 24-1000 V	1
Navaja utilitaria automática	1
Linterna 1 LED 2AA	1
Estuche Multusos	1

CÓDIGO	PIEZAS	📦	SUB. DIST.	MAYOREO	MENUDEO
JM6	6	1	\$2,781	\$3,059	\$3,365

JUEGO DE HERRAMIENTA CON MULTÍMETRO

URREA
HERRAMIENTAS DE CALIDAD SUPERIOR

USO INDUSTRIAL

5
PIEZAS



Contenido	
Multímetro compacto básico	1
Destornillador bimetálico 1000 V plano 7/32" x 5"	1
Destornillador bimetálico 1000 V Phillips® #1 x 3-5/32"	1
Pinza universal corte lateral 1000 V 7-1/16"	1
Estuche multusos chico	1

CÓDIGO	PIEZAS	📦	SUB. DIST.	MAYOREO	MENUDEO
JE5	5	1	\$2,145	\$2,360	\$2,596

JUEGO DE HERRAMIENTA CON MULTÍMETRO

URREA
HERRAMIENTAS DE CALIDAD SUPERIOR

USO INDUSTRIAL

4
PIEZAS



Contenido	
Multímetro última generación	1
Probador voltaje 24-1000 V	1
Multiherramienta 15 en 1 7"	1
Caja impermeable 10.5"	1

CÓDIGO	PIEZAS	📦	SUB. DIST.	MAYOREO	MENUDEO
JM4	4	1	\$4,850	\$5,335	\$5,869

JUEGO DE HERRAMIENTA CON MULTÍMETRO

URREA
HERRAMIENTAS DE CALIDAD SUPERIOR

\$ PVL

USO INDUSTRIAL

3
PIEZAS



Contenido	
Caja portaherramientas plástica 17"	1
Multímetro compacto 600 VCD/600 VCA	1
Cautín tipo lápiz 50 W	1

CÓDIGO	PIEZAS	📦	SUB. DIST.	MAYOREO	MENUDEO
JEL3	3	1	\$1,834	\$2,017	\$2,219

JUEGO COMBINADO DE HERRAMIENTA PARA ELECTRICISTA

SURTEK
HERRAMIENTAS PARA PROFESIONALES

USO PROFESIONAL

7
PIEZAS



Contenido	
Multímetro profesional 1000V	1
Probador voltaje CA 14 cm profesional	1
Mini pinza corte lateral 4-3/4"	1
Pinza pelacable 10-22 AWG 8"	1
Destornillador amarillo 1000 V Phillips® #2 x 4"	1
Destornillador amarillo 1000 V cabinet 7/32 x 5"	1
Estuche multusos chico	1

CÓDIGO	PIEZAS	📦	SUB. DIST.	MAYOREO	MENUDEO
JE7	7	1	\$1,155	\$1,271	\$1,398

JUEGO COMBINADO DE HERRAMIENTA CON PROBADORES ELÉCTRICOS

SURTEK
HERRAMIENTAS PARA PROFESIONALES

USO PROFESIONAL

6
PIEZAS



Contenido	
Multímetro automotriz 1000 V	1
Juego de 26 puntas intercambiables	1
Navaja utilitaria abatible bimetálica	1
Lámpara taller de baterías 200 lm 3 AA	1
Probador de voltaje sin contacto 90-1000 V	1
Estuche multusos chico	1

CÓDIGO	PIEZAS	📦	SUB. DIST.	MAYOREO	MENUDEO
JPE6	6	1	\$1,915	\$2,107	\$2,318

JUEGO COMBINADO DE HERRAMIENTA CON PROBADORES ELÉCTRICOS

SURTEK
HERRAMIENTAS PARA PROFESIONALES

USO PROFESIONAL

5
PIEZAS



Contenido	
Multímetro digital de gancho 600 V	1
Multiherramienta 13 en 1 de aluminio	1
Linterna aluminio LED 80lm	1
Probador de voltaje sin contacto 90-1000 V	1
Estuche multusos chico	1

CÓDIGO	PIEZAS	📦	SUB. DIST.	MAYOREO	MENUDEO
JPE5	5	1	\$1,751	\$1,926	\$2,119

JUEGO COMBINADO DE HERRAMIENTA CON PROBADORES ELÉCTRICOS

SURTEK
HERRAMIENTAS PARA PROFESIONALES

USO PROFESIONAL

4
PIEZAS



Contenido	
Multímetro profesional 1000 V	1
Multímetro digital gancho 600 V	1
Probador voltaje CA 14 cm	1
Estuche multusos chico	1

CÓDIGO	PIEZAS	📦	SUB. DIST.	MAYOREO	MENUDEO
JPE4	4	1	\$1,598	\$1,758	\$1,934

JUEGO COMBINADO DE HERRAMIENTA CON PROBADORES ELÉCTRICOS

SURTEK
HERRAMIENTAS PARA PROFESIONALES

USO PROFESIONAL

4
PIEZAS



Contenido	
Multímetro digital 600 V	1
Multiherramienta 13 en 1 de aluminio	1
Probador voltaje CA 14 cm	1
Estuche multusos chico	1

CÓDIGO	PIEZAS	📦	SUB. DIST.	MAYOREO	MENUDEO
JPE4A	4	1	\$882	\$970	\$1,067

JUEGOS DE HERRAMIENTA NEUMÁTICA

JUEGO DE PISTOLA DE IMPACTO NEUMÁTICA CUADRO 1/2" COMPOSITE Y ACCESORIOS EN PULGADAS

EXTRA PESADO PULGADAS 1/2" 6

13 PIEZAS

Contenido	
Código	Medida
7412H	3/8"
7414H	7/16"
7416H	1/2"
7418H	9/16"
7420H	5/8"
7422H	11/16"
7424H	3/4"
7426H	13/16"
7428H	7/8"
7430H	15/16"

Contenido	
Accesorios	
UPC731	Pistola de 1/2"
7181P	Extensión 1/2 x 5"
CPUC20	Caja compacta 21"



URREA GARANTÍA EN CS Solo herramienta de poder

CAJA PLÁSTICA

CÓDIGO	PIEZAS	SUB. DIST.	MAYOREO	MENUDEO
UPC731K	13	1	\$7,040	\$7,744 \$8,518

JUEGO DE PISTOLA DE IMPACTO NEUMÁTICA CUADRO 1/2" COMPOSITE Y ACCESORIOS MÉTRICOS

EXTRA PESADO MÉTRICO 1/2" 6

13 PIEZAS

Contenido	
Código	Medida
7410M	10 mm
7412M	12 mm
7413M	13 mm
7414M	14 mm
7415M	15 mm
7416M	16 mm
7417M	17 mm
7418M	18 mm
7419M	19 mm
7421M	21 mm

Contenido	
Accesorios	
UPC731	Pistola de 1/2"
7181P	Extensión 1/2 x 5"
CPUC20	Caja compacta 21"



URREA GARANTÍA EN CS Solo herramienta de poder

CAJA PLÁSTICA

CÓDIGO	PIEZAS	SUB. DIST.	MAYOREO	MENUDEO
UPC731KM	13	1	\$6,997	\$7,697 \$8,467

JUEGO DE PISTOLA DE IMPACTO NEUMÁTICA CUADRO 1/2" Y ACCESORIOS EN PULGADAS

EXTRA PESADO PULGADAS 1/2" 6

13 PIEZAS

Contenido	
Código	Medida
7412H	3/8"
7414H	7/16"
7416H	1/2"
7418H	9/16"
7420H	5/8"
7422H	11/16"
7424H	3/4"
7426H	13/16"
7428H	7/8"
7430H	15/16"

Contenido	
Accesorios	
7181P	Extensión 5"
UP731	Pistola de 1/2"
CPUC20	Caja compacta 21"



URREA GARANTÍA EN CS Solo herramienta de poder

CAJA PLÁSTICA

CÓDIGO	PIEZAS	SUB. DIST.	MAYOREO	MENUDEO
UP731K	13	1	\$6,876	\$7,564 \$8,320

JUEGO DE PISTOLA DE IMPACTO NEUMÁTICA CUADRO 1/2" Y ACCESORIOS MÉTRICOS

EXTRA PESADO MÉTRICO 1/2" 6

13 PIEZAS

Contenido	
Código	Medida
7410M	10 mm
7412M	12 mm
7413M	13 mm
7414M	14 mm
7415M	15 mm
7416M	16 mm
7417M	17 mm
7418M	18 mm
7419M	19 mm
7421M	21 mm

Contenido	
Accesorios	
7181P	Extensión 5"
UP731	Pistola de 1/2"
CPUC20	Caja compacta 21"



URREA GARANTÍA EN CS Solo herramienta de poder

CAJA PLÁSTICA

CÓDIGO	PIEZAS	SUB. DIST.	MAYOREO	MENUDEO
UP731KM	13	1	\$6,833	\$7,516 \$8,268

JUEGO DE PISTOLA DE IMPACTO NEUMÁTICA CUADRO 1/2" Y ACCESORIOS EN PULGADAS

USO PESADO PULGADAS 1/2" 6

13 PIEZAS

Contenido	
Código	Medida
7412H	3/8"
7414H	7/16"
7416H	1/2"
7418H	9/16"
7420H	5/8"
7422H	11/16"
7424H	3/4"
7426H	13/16"
7428H	7/8"
7430H	15/16"

Contenido	
Accesorios	
7181P	Extensión 5"
UP734H	Pistola de 1/2"
CPUC20	Caja compacta 21"



URREA GARANTÍA EN CS Solo herramienta de poder

CAJA PLÁSTICA

CÓDIGO	PIEZAS	SUB. DIST.	MAYOREO	MENUDEO
UP734HK	13	1	\$6,318	\$6,950 \$7,645

JUEGO DE PISTOLA DE IMPACTO NEUMÁTICA CUADRO 1/2" Y ACCESORIOS MÉTRICOS

USO PESADO MÉTRICO 1/2" 6

13 PIEZAS

Contenido	
Código	Medida
7410M	10 mm
7412M	12 mm
7413M	13 mm
7414M	14 mm
7415M	15 mm
7416M	16 mm
7417M	17 mm
7418M	18 mm
7419M	19 mm
7421M	21 mm

Contenido	
Accesorios	
7181P	Extensión 5"
UP734H	Pistola de 1/2"
CPUC20	Caja compacta 21"



URREA GARANTÍA EN CS Solo herramienta de poder

CAJA PLÁSTICA

CÓDIGO	PIEZAS	SUB. DIST.	MAYOREO	MENUDEO
UP734HKM	13	1	\$6,275	\$6,903 \$7,593

JUEGO DE PISTOLA DE IMPACTO NEUMÁTICA CUADRO 1/2" Y ACCESORIOS EN PULGADAS

USO PESADO PULGADAS 1/2" 6

7 PIEZAS

Contenido	
Código	Medida
7416H	1/2"
7420H	5/8"
7424H	3/4"
7428H	7/8"
7430H	15/16"

Contenido	
Accesorios	
UP731A	Pistola de 1/2"
CPUC20	Caja compacta 21"



URREA GARANTÍA EN CS Solo herramienta de poder

CAJA PLÁSTICA

CÓDIGO	PIEZAS	SUB. DIST.	MAYOREO	MENUDEO
UP731AK	7	1	\$4,933	\$5,426 \$5,969

JUEGO DE PISTOLA DE IMPACTO NEUMÁTICA CUADRO 1/2" Y ACCESORIOS MÉTRICOS

USO PESADO MÉTRICO 1/2" 6

7 PIEZAS

Contenido	
Código	Medida
7414M	14 mm
7416M	16 mm
7417M	17 mm
7419M	19 mm
7422M	22 mm

Contenido	
Accesorios	
UP731A	Pistola de 1/2"
CPUC20	Caja compacta 21"



URREA GARANTÍA EN CS Solo herramienta de poder

CAJA PLÁSTICA

CÓDIGO	PIEZAS	SUB. DIST.	MAYOREO	MENUDEO
UP731AKM	7	1	\$4,906	\$5,397 \$5,937

JUEGOS DE HERRAMIENTA NEUMÁTICA

JUEGO DE PISTOLA DE IMPACTO NEUMÁTICA CUADRO 3/4" Y ACCESORIOS EN PULGADAS

EXTRA PESADO **PULGADAS** 3/4" 6

10
PIEZAS

Código	Medida
7512	3/4"
7513	13/16"
7515	15/16"
7516	1"
7517	1-1/16"
7518	1-1/8"
7519	1-3/16"
7520	1-1/4"

Contenido
Accesorios
UP776 Pistola de 3/4"
CPUC20 Caja compacta 21"



CÓDIGO	PIEZAS	📦	SUB. DIST.	MAYOREO	MENUDEO
UP776K	10	1	\$22,306	\$24,537	\$26,991

JUEGO DE PISTOLA DE IMPACTO NEUMÁTICA CUADRO 3/4" Y ACCESORIOS METRICOS

EXTRA PESADO **MÉTRICO** 3/4" 6

10
PIEZAS

Código	Medida
7519M	19 mm
7521M	21 mm
7524M	24 mm
7525M	25 mm
7527M	27 mm
7529M	29 mm
7530M	30 mm
7532M	32 mm

Contenido
Accesorios
UP776 Pistola de 3/4"
CPUC20 Caja compacta 21"



CÓDIGO	PIEZAS	📦	SUB. DIST.	MAYOREO	MENUDEO
UP776KM	10	1	\$22,311	\$24,542	\$26,996

JUEGO DE PISTOLA DE IMPACTO NEUMÁTICA CUADRO 3/4" Y ACCESORIOS EN PULGADAS

EXTRA PESADO **PULGADAS** 3/4" 6

10
PIEZAS

Código	Medida
7512	3/4"
7513	13/16"
7515	15/16"
7516	1"
7517	1-1/16"
7518	1-1/8"
7519	1-3/16"
7520	1-1/4"

Contenido
Accesorios
UPC776 Pistola de 3/4"
CPUC20 Caja compacta 21"



CÓDIGO	PIEZAS	📦	SUB. DIST.	MAYOREO	MENUDEO
UPC776K	10	1	\$15,472	\$17,019	\$18,721

JUEGO DE PISTOLA DE IMPACTO NEUMÁTICA CUADRO 3/4" Y ACCESORIOS METRICOS

EXTRA PESADO **MÉTRICO** 3/4" 6

10
PIEZAS

Código	Medida
7519M	19 mm
7521M	21 mm
7524M	24 mm
7525M	25 mm
7527M	27 mm
7529M	29 mm
7530M	30 mm
7532M	32 mm

Contenido
Accesorios
UPC776 Pistola de 3/4"
CPUC20 Caja compacta 21"



CÓDIGO	PIEZAS	📦	SUB. DIST.	MAYOREO	MENUDEO
UPC776KM	10	1	\$15,473	\$17,020	\$18,722

JUEGO DE PISTOLA DE IMPACTO NEUMÁTICA CUADRO 3/4" Y ACCESORIOS EN PULGADAS

USO PESADO **PULGADAS** 3/4" 6

10
PIEZAS

Código	Medida
7512	3/4"
7513	13/16"
7515	15/16"
7516	1"
7517	1-1/16"
7518	1-1/8"
7519	1-3/16"
7520	1-1/4"

Contenido
Accesorios
UP772H Pistola de 3/4"
CPUC20 Caja compacta 21"



CÓDIGO	PIEZAS	📦	SUB. DIST.	MAYOREO	MENUDEO
UP772HK	10	1	\$13,973	\$15,370	\$16,907

JUEGO DE PISTOLA DE IMPACTO NEUMÁTICA CUADRO 3/4" Y ACCESORIOS METRICOS

USO PESADO **MÉTRICO** 3/4" 6

10
PIEZAS

Código	Medida
7519M	19 mm
7521M	21 mm
7524M	24 mm
7525M	25 mm
7527M	27 mm
7529M	29 mm
7530M	30 mm
7532M	32 mm

Contenido
Accesorios
UP772H Pistola de 3/4"
CPUC20 Caja compacta 21"



CÓDIGO	PIEZAS	📦	SUB. DIST.	MAYOREO	MENUDEO
UP772HKM	10	1	\$13,978	\$15,376	\$16,914

JUEGO DE PISTOLA DE IMPACTO NEUMÁTICA CUADRO 3/4" Y ACCESORIOS EN PULGADAS

USO PESADO **PULGADAS** 3/4" 6

7
PIEZAS

Código	Medida
7514	7/8"
7515	15/16"
7516	1"
7517	1-1/16"
7518	1-1/8"

Contenido
Accesorios
UP772HA Pistola de 3/4"
CPUC20 Caja compacta 21"



CÓDIGO	PIEZAS	📦	SUB. DIST.	MAYOREO	MENUDEO
UP772HAK	7	1	\$10,912	\$12,003	\$13,203

JUEGO DE PISTOLA DE IMPACTO NEUMÁTICA CUADRO 3/4" Y ACCESORIOS METRICOS

USO PESADO **MÉTRICO** 3/4" 6

7
PIEZAS

Código	Medida
7524M	24 mm
7527M	27 mm
7530M	30 mm
7532M	32 mm
7536M	36 mm

Contenido
Accesorios
UP772HA Pistola de 3/4"
CPUC20 Caja compacta 21"



CÓDIGO	PIEZAS	📦	SUB. DIST.	MAYOREO	MENUDEO
UP772HAKM	7	1	\$11,082	\$12,190	\$13,409

JUEGOS PARA PINTAR Y RESANAR

JUEGO DE HERRAMIENTA PARA PINTAR



USO PROFESIONAL

11
PIEZAS



Contenido	
Kit pintura 3 piezas	1
Rodillo pintar esponja 4 x 3/8"	1
Brocha mango plástico 2-1/2"	1
Guantes nailon G	1
Lentes seguridad ajustable	1
Mascarilla respirador 1 filtro	1
Destapador de cubetas	1
Cinta masking tape azul 3/4"	2

CÓDIGO	PIEZAS	📦	SUB. DIST.	MAYOREO	MENUDEO
JPT11	11	1	\$448	\$493	\$542

JUEGO DE HERRAMIENTA PARA RESANAR



USO PROFESIONAL

13
PIEZAS



Contenido	
Resanador de muros 1 L	1
Espátula rígida mango madera 3"	1
Lija agua grano 400	5
Gafas seguridad transparente	1
Mascarilla respirador 1 filtro	1
Cartucho respirador polvo	1
Cartucho respirador pintura	1
Guantes nailon G	1
Cepillo alambre 6 x 19 sin mango	1

CÓDIGO	PIEZAS	📦	SUB. DIST.	MAYOREO	MENUDEO
JHR13	13	1	\$564	\$620	\$682

JUEGOS PARA SOLDADOR

JUEGO BÁSICO INDUSTRIAL PARA PAILERO



USO PESADO

17
PIEZAS



CÓDIGO	PIEZAS	D7C20	🔧	🔪	🔧	🔧	🔧	🔧	🔧	📦	SUB. DIST.	MAYOREO	MENUDEO
98163	17	1	1	3	1	1	6	3	1	1	\$6,242	\$6,866	\$7,553

JUEGO BÁSICO INDUSTRIAL PARA SOLDADOR Y ARGONERO



USO PESADO

9
PIEZAS



CÓDIGO	PIEZAS	D7C20	🔧	🔪	🔧	🔧	🔧	🔧	🔧	📦	SUB. DIST.	MAYOREO	MENUDEO
98164	9	1	1	2	2	1	1	1	1	1	\$3,822	\$4,204	\$4,624

JUEGO COMBINADO DE HERRAMIENTA PARA SOLDAR



EXTRA PESADO

6
PIEZAS



Contenido	
Careta soldar electrónica celda solar lisa	1
Mandil de camaza 1 m	1
Mangas de camaza 57 cm	1
Guantes tipo soldador	1
Esquinas magnéticas para soldar 20 lb	2

CÓDIGO	PIEZAS	📦	SUB. DIST.	MAYOREO	MENUDEO
JPS6	6	1	\$2,441	\$2,685	\$2,954

JUEGO COMBINADO DE HERRAMIENTA PARA SOLDAR



USO GENERAL

9
PIEZAS



Contenido	
Caja portaherramientas plástica 17"	1
Esquina magnética para soldar 50 lb	2
Esquina magnética para soldar 75 lb	2
Pinza de presión de hojalatero 8"	1
Pinza de presión quijada recta 12"	1
Guantes de camaza cortos	1
Gafas para soldar 11 sombras	1

CÓDIGO	PIEZAS	📦	SUB. DIST.	MAYOREO	MENUDEO
JS9	9	1	\$1,254	\$1,379	\$1,517

JUEGOS PARA SOLDADOR

JUEGO COMBINADO DE HERRAMIENTA PARA SOLDAR

SURTEK

USO GENERAL

8
PIEZAS



Contenido	
Guantes de camaza extra largos	1
Esquina magnética para soldar 50 lb	2
Esquina magnética para soldar 75 lb	2
Martillo para laminero cabeza plana	1
Gafas para soldar 6 sombras	1
Pinza de presión nariz larga 9"	1

CÓDIGO	PIEZAS	📦	SUB. DIST.	MAYOREO	MENUDEO
JS8	8	1	\$941	\$1,035	\$1,139

JUEGO COMBINADO DE HERRAMIENTA PARA SOLDAR

SURTEK

USO GENERAL

7
PIEZAS



Contenido	
Guantes camaza largo	1
Esquina magnética 4" 50 lb	2
Esquina magnética 5" 75 lb	2
Mandril de camaza	1
Pinza presión tipo C 11"	1

CÓDIGO	PIEZAS	📦	SUB. DIST.	MAYOREO	MENUDEO
JSL7	7	1	\$936	\$1,030	\$1,133

JUEGO COMBINADO DE HERRAMIENTA PARA SOLDAR

SURTEK

USO GENERAL

7
PIEZAS



Contenido	
Guantes camaza corto	1
Esquina magnética 4" 50 lb	2
Esquina magnética 5" 75 lb	2
Mandril de camaza	1
Martillo para herrero 18 oz hickory	1

CÓDIGO	PIEZAS	📦	SUB. DIST.	MAYOREO	MENUDEO
JSC7	7	1	\$925	\$1,018	\$1,120

JUEGO COMBINADO DE HERRAMIENTA PARA SOLDAR

SURTEK

USO GENERAL

6
PIEZAS



Contenido	
Esquina magnética 5" 75 lb	4
Guantes de camaza cortos	1
Gafas para soldar 11 sombras	1

CÓDIGO	PIEZAS	📦	SUB. DIST.	MAYOREO	MENUDEO
JSA6	6	1	\$750	\$825	\$908

JUEGO COMBINADO DE HERRAMIENTA PARA SOLDAR

SURTEK

USO GENERAL

5
PIEZAS

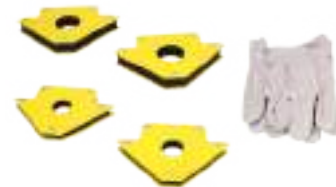

Contenido	
Esquina magnética 4" 50 lb	4
Guantes camaza corto	1

CÓDIGO	PIEZAS	📦	SUB. DIST.	MAYOREO	MENUDEO
JSA5	5	1	\$378	\$416	\$458

JUEGOS DE HERRAMIENTA DE PODER PORTATIL A BATERIA Y ACCESORIOS

JUEGO DE ROTOMARTILLO, PISTOLA DE IMPACTO Y SIERRA CALADORA A BATERÍA

URREA

MEGA PESADO

4
PIEZAS

\$ PVL
GARANTÍA EN CS
Sólo herramienta de poder



Contenido	
Rotomartillo batería LI-ion 20 V	1
Pistola de impacto 1/2" 20 V	1
Maleta portaherramientas 17"	1
Sierra caladora 65 mm 20 V	1

• NOM-003-SCFI-2014.

CÓDIGO	PIEZAS	📦	SUB. DIST.	MAYOREO	MENUDEO
JPI03	4	1	\$21,227	\$23,350	\$25,685

JUEGO DE ROTOMARTILLO Y ATORNILLADOR DE IMPACTO A BATERÍA

URREA

MEGA PESADO

3
PIEZAS

\$ PVL
GARANTÍA EN CS
Sólo herramienta de poder



Contenido	
Maleta portaherramientas 17"	1
Atornillador impacto 20 V	1
Rotomartillo batería LI-ion 20 V	1
Baterías	3
Cargador	2

• NOM-003-SCFI-2014.

CÓDIGO	PIEZAS	📦	SUB. DIST.	MAYOREO	MENUDEO
JPI01	3	1	\$18,862	\$20,748	\$22,823

JUEGO DE ROTOMARTILLO Y PISTOLA DE IMPACTO A BATERÍA

URREA

MEGA PESADO

3
PIEZAS

\$ PVL
GARANTÍA EN CS
Sólo herramienta de poder



Contenido	
Maleta portaherramientas 17"	1
Pistola de impacto 1/2" 20 V	1
Rotomartillo batería LI-ion 20 V	1
Baterías	3
Cargador	1

• NOM-003-SCFI-2014.

CÓDIGO	PIEZAS	📦	SUB. DIST.	MAYOREO	MENUDEO
JPI02	3	1	\$18,801	\$20,681	\$22,749

JUEGOS DE HERRAMIENTA DE PODER PORTATIL A BATERIA Y ACCESORIOS

JUEGO DE SIERRA CIRCULAR A BATERIA



MEGA PESADO

4
PIEZAS



URREA

\$ PVL

GARANTIA EN CS

Contenido

Maleta portaherramientas 17"	1
Sierra circular 7-1/4" 20V	1
Batería Li-ion 20V universal	1
Cargador universal	1

• NOM-003-SCFI-2014.

CÓDIGO	PIEZAS	📦	SUB. DIST.	MAYOREO	MENUDEO
JC01	4	1	\$10,726	\$11,799	\$12,979

JUEGO DE SIERRA CALADORA A BATERIA



EXTRA PESADO

4
PIEZAS



URREA

\$ PVL

GARANTIA EN CS

Sólo herramienta de poder

Contenido

Maleta portaherramientas 17"	1
Sierra caladora 65 mm 20V	1
Batería Li-ion 20V universal	1
Cargador universal	1

• NOM-003-SCFI-2014.

CÓDIGO	PIEZAS	📦	SUB. DIST.	MAYOREO	MENUDEO
JC02	4	1	\$7,041	\$7,745	\$8,520

JUEGO DE ROTOMARTILLO Y ATORNILLADOR DE IMPACTO A BATERIA



EXTRA PESADO

3
PIEZAS



URREA

\$ PVL

NUEVO

GARANTIA EN CS

Sólo herramienta de poder



Contenido

Maleta portaherramientas 17"	1
Atornillador imp 1/4" 18V 350 Nm	1
Rotomartillo 2 li-ion 18V 24H	1
Baterías de 18V 2.4Ah	4
Cargadores 18V 2.4A	2

• NOM-003-SCFI-2014.

CÓDIGO	PIEZAS	📦	SUB. DIST.	MAYOREO	MENUDEO
JPI04	3	1	\$9,302	\$10,232	\$11,255

JUEGO DE ROTOMARTILLO Y PISTOLA DE IMPACTO A BATERIA



EXTRA PESADO

3
PIEZAS



URREA

\$ PVL

NUEVO

GARANTIA EN CS

Sólo herramienta de poder



Contenido

Pistola de impacto 1/2" 2 li-ion 18V 24H	1
Rotomartillo 2 li-ion 18V 24H	1
Maleta portaherramientas 17"	1
Baterías de 18V 2.4Ah	4
Cargadores 18V 2.4A	2

• NOM-003-SCFI-2014.

CÓDIGO	PIEZAS	📦	SUB. DIST.	MAYOREO	MENUDEO
JPI05	3	1	\$9,264	\$10,190	\$11,209

JUEGO DE ROTOMARTILLO Y ESMERILADORA A BATERIA



EXTRA PESADO

3
PIEZAS



URREA

\$ PVL

GARANTIA EN CS

Sólo herramienta de poder

DISCO 4-1/2"-5"



Contenido

Esmeriladora ang li-ion 18V 4AH	1
Rotomartillo 2 li-ion 18V 24H	1
Maleta portaherramientas 17"	1
Baterías de 18V 2.4Ah	2
Batería de 18V 4Ah	1
Cargadores 18V 2.4A	2

• NOM-003-SCFI-2014.

CÓDIGO	PIEZAS	📦	SUB. DIST.	MAYOREO	MENUDEO
JPI06	3	1	\$9,478	\$10,426	\$11,469

JUEGO DE TALADRO/ATORNILLADOR A BATERIA



USO PROFESIONAL

4
PIEZAS



SURTEK

\$ PVL

NUEVO

GARANTIA EN CS

Sólo herramienta de poder

Contenido

Taladratorn 3/8" 12V	1
Jgo brocas cob ac alt vel 7pz	1
Jgo comb ptas hex 1/4" 99pz	1
Bolsa tipo morral tela 35x45cm	1

CÓDIGO	PIEZAS	📦	SUB. DIST.	MAYOREO	MENUDEO
JT14	4	1	\$2,037	\$2,241	\$2,465

JUEGO DE ATORNILLADOR ELÉCTRICO



USO DOMÉSTICO

17
PIEZAS



FOY

\$ PVL

GARANTIA EN CS

Sólo herramienta de poder

Contenido

Taladro 3/8" a batería 9.6V	1
Caja plástica 22x10x10"	1
Juego de 4 brocas para concreto	1
Juego 5 brocas negras AAV	1
Martillo de bola 16 oz	1
Pinza para electricista 8"	1
Flexómetro anti-impacto 7.5m	1
Destornillador bimat. material plana 1/4x4	1
Destornillador bimat. material phillips #2x4	1
Arco sequetela 12" solera	1

CÓDIGO	PIEZAS	📦	SUB. DIST.	MAYOREO	MENUDEO
JC01F	17	1	\$1,889	\$2,078	\$2,286

JUEGOS DE HERRAMIENTA DE PODER PORTATIL Y ACCESORIOS

JUEGOS DE MINI ESMERILADORAS CON ACCESORIOS

DISCO 4-1/2"
USO PESADO
27
PIEZAS

Contenido	
Caja plástica 21"	1
Mini esmeriladora 4-1/2" 900 W	1
Disco para metal 4-1/2"	10
Disco para acero inoxidable 4-1/2"	10
Guante para mecánico grande	1
Lentes de seguridad Sport	1
Orejera ajustable	1
Pinza presión curva 10"	1
Flexómetro industrial 6 m x 25 mm	1

• NOM-003-SCFI-2014.

CÓDIGO	PIEZAS	✓	SUB. DIST.	MAYOREO	MENUDEO
JP27	27	1	\$3,356	\$3,692	\$4,061

URRERA
\$ PVL
GARANTÍA EN CS
Sólo herramienta de poder



CAJA PLÁSTICA

JUEGOS DE MINI ESMERILADORAS CON ACCESORIOS

DISCO 4-1/2"
USO PESADO
7
PIEZAS

Contenido	
Esmeriladora angular	1
Llave para cambio de disco	1
Empuñadura adicional	1
Guarda de seguridad	1
Par de guantes	1
Discos de corte de acero inoxidable	5
Manual de usuario	1

CÓDIGO	PIEZAS	✓	SUB. DIST.	MAYOREO	MENUDEO
EA804AK	7	1	\$2,190	\$2,409	\$2,650

URRERA
\$ PVL
GARANTÍA EN CS
Sólo herramienta de poder



CAJA PLÁSTICA

JUEGO COMBINADO DE HERRAMIENTA CON ESMERILADORA

USO GENERAL
13
PIEZAS

Contenido	
Esmeriladora angular 4-1/2", 5" 710 W 120 V	1
Disco abrasivo tipo 27 para acero inoxidable 4-1/2"	5
Esquina magnética para soldar 50 lb	2
Esquina magnética para soldar 75 lb	2
Martillo para herrero 18 oz mango hickory americano	1
Guantes de carreaza largos	1
Caja portaherramientas plástica 17"	1

CÓDIGO	PIEZAS	✓	SUB. DIST.	MAYOREO	MENUDEO
JH13	13	1	\$2,156	\$2,372	\$2,609

SURTEK
\$ PVL
GARANTÍA EN CS
Sólo herramienta de poder



CAJA PLÁSTICA

JUEGO DE ROTOMARTILLO Y ESMERILADORA ANGULAR CON ACCESORIOS

BROQUERO 1/2"
USO PESADO
3
PIEZAS

Contenido	
Rotomartillo 1/2"	1
Esmeriladora angular 4-1/2"	1
Caja plástica 21"	1

CÓDIGO	PIEZAS	✓	SUB. DIST.	MAYOREO	MENUDEO
JPU01	3	1	\$4,002	\$4,402	\$4,842

URRERA
\$ PVL
GARANTÍA EN CS
Sólo herramienta de poder



CAJA PLÁSTICA

JUEGOS DE MINI ESMERILADORAS CON ACCESORIOS

DISCO 4-1/2"
EXTRA PESADO
9
PIEZAS

Contenido	
Esmeriladora angular 4-1/2" 850 W	1
Guante nailon con recubrimiento de poliuretano espumoso talla grande	1
Lentes de seguridad "Sport" claro	1
Disco abrasivo tipo 1 para acero inoxidable 4-1/2" x 3/64" uso general	5
Estuche multitool grande	1

CÓDIGO	PIEZAS	✓	SUB. DIST.	MAYOREO	MENUDEO
JH9A	9	1	\$3,061	\$3,367	\$3,704

URRERA
\$ PVL
GARANTÍA EN CS
Sólo herramienta de poder



CAJA PLÁSTICA

JUEGO COMBINADO DE HERRAMIENTA CON ESMERILADORA

USO GENERAL
19
PIEZAS

Contenido	
Esmeriladora ang 4-1/2" 550W	1
Disco V27 metal 4-1/2x1/8"	5
Disco V27 metal 4-1/2x1/4"	5
Guante nailon-pollu G	1
Lentes seg panorámico transp	1
Orejera ajustable	1
Flexómetro soft grip 5m	1
Jgo 3 pinzas presión bimetal	1
Caja plástica 21 x 11 x 10"	1

CÓDIGO	PIEZAS	✓	SUB. DIST.	MAYOREO	MENUDEO
JP19	19	1	\$2,123	\$2,335	\$2,569

SURTEK
\$ PVL
GARANTÍA EN CS
Sólo herramienta de poder



CAJA PLÁSTICA

JUEGO DE ROTOMARTILLO Y ESMERILADORA ANGULAR CON ACCESORIOS

BROQUERO 1/2"
USO PESADO
24
PIEZAS

Contenido	
Rotomartillo 1/2"	1
Esmeriladora angular 4-1/2"	1
Discos desbaste	5
Lentes seguridad	1
Brocas	1
Caja plástica 21"	1

CÓDIGO	PIEZAS	✓	SUB. DIST.	MAYOREO	MENUDEO
JPU02	24	1	\$5,952	\$6,547	\$7,202

URRERA
\$ PVL
GARANTÍA EN CS
Sólo herramienta de poder



CAJA PLÁSTICA

JUEGO COMBINADO DE HERRAMIENTA CON ROTOMARTILLO Y ESMERILADORA

USO PROFESIONAL
3
PIEZAS

Contenido	
Rotomartillo 1/2"	1
Mini esmeriladora 4-1/2"	1
Caja plástica 21"	1

CÓDIGO	PIEZAS	✓	SUB. DIST.	MAYOREO	MENUDEO
JPS01	3	1	\$2,156	\$2,372	\$2,609

SURTEK
\$ PVL
GARANTÍA EN CS



CAJA PLÁSTICA

JUEGOS DE HERRAMIENTA DE PODER PORTATIL Y ACCESORIOS

JUEGO DE TALADRO CON HERRAMIENTAS

USO PESADO

21
PIEZAS

Contenido	
Prensa plástica resorte QR 2"	2
Prensa "C" hierro nodular 4"	2
Flexómetro acero inoxidable 8 m x 30 mm	1
Juego de 13 brocas negras	1
Serrucho 3 filos 14" mango aluminio	1
Caja plástica 17 x 9 x 8"	1
Taladro eléctrico 3/8" 450 W	1



URREA

\$ PVL

GARANTÍA EN CS
Sólo herramienta de poder

CAJA PLÁSTICA

CÓDIGO	PIEZAS	CAJA	SUB. DIST.	MAYOREO	MINOREO
JC21	21	1	\$3,772	\$4,149	\$4,564

JUEGO DE TALADRO CON ACCESORIOS

EXTRA PESADO

15
PIEZAS

Contenido	
Navaja abatible 1 hoja aluminio	1
Taladro eléctrico 3/8" 450 W	1
Juego 13 brocas negras	1



URREA

\$ PVL

GARANTÍA EN CS
Sólo herramienta de poder

• NOM-050-SCFI-2004, NOM-003-SCFI-2014, NOM-024-SCFI-2013.

CÓDIGO	PIEZAS	CAJA	SUB. DIST.	MAYOREO	MINOREO
JT01	15	1	\$2,305	\$2,536	\$2,790

JUEGO DE CORTADORA DE PLASMA

EXTRA PESADO

2
PIEZAS

Contenido	
Cortadora de plasma 12 mm 40 A	1
Careta electrónica para soldar diseño liso	1

- Tecnología MOSFET.
- Corriente directa.
- Menor consumo eléctrico.
- Accesorios: una antorcha de corte, un cable de tierra y tenaza, un cepillo-martillo.



URREA

\$ PVL

GARANTÍA EN CS
Sólo herramienta de poder

CÓDIGO	PIEZAS	CAJA	SUB. DIST.	MAYOREO	MINOREO
JCPC2	2	1	\$10,971	\$12,068	\$13,275

JUEGOS PARA PLOMERO

JUEGO DE HERRAMIENTAS PARA PLOMERO CON PORTAFOLIO

USO INDUSTRIAL

27
PIEZAS



URREA

NUEVO



CONTENIDO

Espera fecha de lanzamiento.

CÓDIGO	PIEZAS	CAJA	W	S	P	H	M	CA	SUB. DIST.	MAYOREO	MINOREO		
JPH04	27	1	6	6	3	1	2	6	2	1	\$9,795	\$10,775	\$11,853

JUEGO DE ROTOMARTILLO CON ACCESORIOS

USO PESADO

16
PIEZAS

Contenido	
Rotomartillo 1/2" 850 W	1
Juego de 15 brocas uso general 1-1/16"- 1/2"	1
Destornillador ámbar Phillips® #2 1/4" x 4-1/4"	1
Destornillador ámbar plano 1/4"x4"	1
Punta de poder 1/4" Phillips® #2 x 1-15/16"	10
Martillo de uña curva 16 oz antivibración	1
Caja plástica 21"	1

• NOM-003-SCFI-2014.

CÓDIGO	PIEZAS	CAJA	SUB. DIST.	MAYOREO	MINOREO
JP16	16	1	\$4,594	\$5,053	\$5,558

JUEGO CON ROTOMARTILLO COMBINADO DE HERRAMIENTA

USO PROFESIONAL

20
PIEZAS

Contenido	
Rotomartillo 1/2" 810 W	1
Juego 10 brocas alta velocidad con cobalto	1
Juego de 6 brocas para concreto	1
Lente de seguridad transparente	1
Flexómetro anti-impacto 5 m x 1"	1
Caja plástica 21" compacta	1

• NOM-003-SCFI-2014.

CÓDIGO	PIEZAS	CAJA	SUB. DIST.	MAYOREO	MINOREO
JP20	20	1	\$1,719	\$1,891	\$2,080

JUEGO DE RECTIFICADOR CON ACCESORIOS

EXTRA PESADO

9
PIEZAS

Contenido	
Rectificador recto 1/4" 400 W	1
Juego de 5 puntas montadas tipo B	1
Lentes de seguridad "Sport" claro	1
Guante nailon con recubrimiento, talla G	1
Estuche multusos grande	1



URREA

\$ PVL

GARANTÍA EN CS
Sólo herramienta de poder

CÓDIGO	PIEZAS	CAJA	SUB. DIST.	MAYOREO	MINOREO
JH9	9	1	\$3,641	\$4,005	\$4,406

JUEGO BÁSICO INDUSTRIAL PARA PLOMERO

USO PESADO

20
PIEZAS



URREA



CONTENIDO

CÓDIGO	PIEZAS	D7C20	W	S	P	H	M	CA	SUB. DIST.	MAYOREO	MINOREO		
98162	20	1	1	2	1	3	1	7	3	1	\$7,528	\$8,281	\$9,109

JUEGOS PARA PLOMERO

JUEGO DE HERRAMIENTAS PARA PLOMERO

SURTEK

USO PROFESIONAL

18
PIEZAS

Contenido

Llave Stillson® hierro maleable 14"	1
Llave para lavabo 12"	1
Llave para gas cromada 7/8"	1
Avellanador para tubo 3/16"-5/8"	1
Cintas sella rosca de 1/2" (7 mm)	10
Guantes nitrilo - nitrilo, talla G	1
Destapacaños de 15 pies	1
Corta tubo profesional 1/8"-1-1/8"	1
Caja plástica compacta 21"	1



CÓDIGO	PIEZAS		SUB. DIST.	MAYOREO	MENUDEO
JP18	18	1	\$1,648	\$1,813	\$1,994



JUEGOS INDUSTRIALES CON ORGANIZACIÓN MODULAR

JUEGO INDUSTRIAL CON ORGANIZACIÓN MODULAR DE 7 GAVETAS

USO PESADO

194
PIEZAS

PULGADAS
MÉTRICO



URREA



CONTENIDO

CÓDIGO	PIEZAS										SUB. DIST.	MAYOREO	MENUDEO
J1194	194	1	76	46	48	7	5	3	8	1	\$52,079	\$57,287	\$63,016

JUEGO INDUSTRIAL CON ORGANIZACIÓN MODULAR DE 6 GAVETAS

USO PESADO

112
PIEZAS

PULGADAS
MÉTRICO



URREA



CONTENIDO

CÓDIGO	PIEZAS										SUB. DIST.	MAYOREO	MENUDEO
J1112	112	1	75	6	13	13	5		1		\$53,958	\$59,354	\$65,289

JUEGO INDUSTRIAL CON ORGANIZACIÓN MODULAR DE 3 GAVETAS

USO PESADO

50
PIEZAS

PULGADAS
MÉTRICO

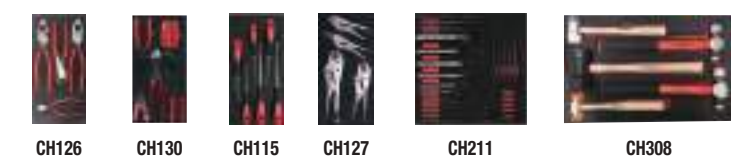

URREA



CONTENIDO

CÓDIGO	PIEZAS										SUB. DIST.	MAYOREO	MENUDEO
J150	50	1	6	13	31				1		\$20,138	\$22,152	\$24,367

PERSONALIZA TU JUEGO DE HERRAMIENTAS

Urrea pone a tu disposición **4 formas** de personalizar la **organización de tus herramientas** mediante el uso de bandejas fabricadas en espuma de EVA que cuentan con actividades específicas para cada tipo de herramienta:

01

SISTEMA MODULAR DE ORGANIZACIÓN

- 95 juegos diferentes.
- 3 tamaños de bandeja, que se pueden adaptar a múltiples espacios de trabajo, en especial a las gavetas de los gabinetes Urrea de 27".
- Más de 17 mil combinaciones de bandejas se pueden acomodar en un cajón de 27".
- Disponibilidad inmediata.
- Consulta códigos disponibles en las páginas 24 a la 34.

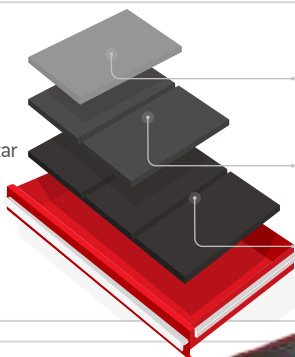

BANDEJA CHICA



18 x 36 cm
(1/3 de cajón de gabinete de 27")

BANDEJA MEDIANA



36 x 36 cm
(2/3 de cajón de gabinete de 27")

BANDEJA GRANDE



55 x 36 cm
(1 cajón de gabinete de 27")

Recomendado para usuarios que puedan satisfacer sus necesidades de herramienta con las combinaciones de juegos disponibles y requieran una solución inmediata.

02

PERSONALIZACIÓN DE JUEGOS DE HERRAMIENTAS CON BANDEJAS

Urrea puede crear un código de juego que incluya:

- La herramienta de tu elección.
- Uno o varios gabinetes (pueden ser opcionales).
- Bandejas en espuma de EVA personalizadas.



Para áreas de trabajo en donde hay varios usuarios con funciones similares que requieran el mismo contenido de herramienta [ejemplo: talleres de agencias automotrices, líneas de producción, etc].

03

PERSONALIZACIÓN DE BANDEJAS SIN HERRAMIENTAS

Urrea ofrece el servicio de personalización de bandejas sueltas para acomodar la herramienta Urrea con la que ya cuentas.

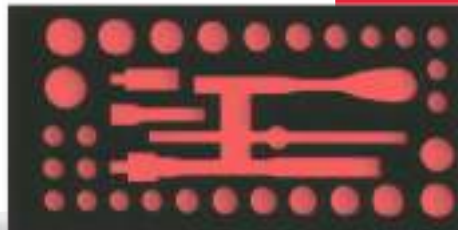

Para usuarios que ya cuenten con herramienta Urrea y quieran tener únicamente la herramienta necesaria en sus centros de trabajo.

04

PERSONALIZACIÓN DE HERRAMIENTAS CON BANDEJA Y MARCADO LASER

Es una combinación de personalización de juegos en bandejas de EVA más la personalización de grabado láser en las herramientas.



Para usuarios que necesiten identificar la herramienta para control de inventarios, minimizando el riesgo de robos o extravíos. Y puedan resaltar la imagen corporativa de su empresa o negocio.

CARACTERÍSTICAS DE LAS BANDEJAS



Espuma de EVA alta resistencia



Espesor 16 mm y 26 mm a elegir



Silüeta exacta



Bandeja bicolor



Cubierta laminada [opcional]



Medida marcada

BENEFICIOS



Contar con lo necesario



Identificar faltante



Protege tu herramienta

Contacta a un **representante de ventas Urrea** para más información sobre precios, condiciones y tiempos de entrega.

SISTEMA MODULAR DE ORGANIZACIÓN



SISTEMA MODULAR DE ORGANIZACIÓN

¿QUÉ ES?

Sistema de organización de herramientas basado en bandejas **fabricadas en espuma de EVA** que cuentan con cavidades específicas para cada tipo de herramienta.

Contamos con **3 tamaños de bandejas**, que se pueden adaptar a múltiples espacios de trabajo, y de una manera muy especial a los gabinetes Urrea de 27" ya que sus medidas están calculadas para acomodarse modularmente en sus cajones de la siguiente manera:

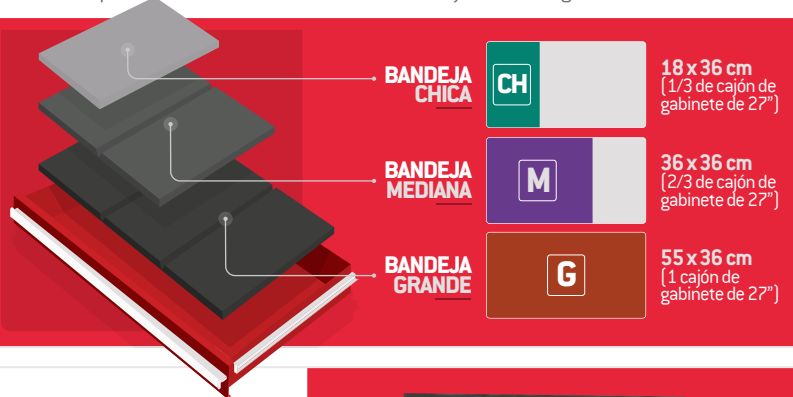

BENEFICIOS:

Alto grado de control, organización y protección en las herramientas del taller o de la línea de producción. Cada herramienta cuenta con una posición definida, lo que garantiza:

- Contar solo con la herramienta necesaria.
- Encontrar fácil y rápidamente la herramienta requerida.
- Identificar las herramientas faltantes o extraviadas.
- Proteger las herramientas de roces constantes.

Gracias al diseño modular de las bandejas, se puede configurar una gaveta de gabinete con más de 17 mil combinaciones diferentes de juegos, lo que brinda al usuario una gran flexibilidad de armado de su propio gabinete según sus necesidades.

VENTAJA DE LA BANDEJA:

- 1.- Gran durabilidad de la bandeja, ya que están fabricadas en espuma de EVA resistente a una gran variedad de químicos, en especial a aceite y grasa.
- 2.- Cada cavidad está fabricada con la silueta exacta del producto lo que permite que la herramienta permanezca en su lugar todo el tiempo.
- 3.- Bandeja bicolor, que facilita la identificación visual cuando una pieza está fuera de su lugar.
- 4.- Facilidad para sacar y meter la herramienta en su posición, ya que la bandeja es de material flexible además de que ciertas figuras cuentan con pequeñas cavidades para introducir el dedo.

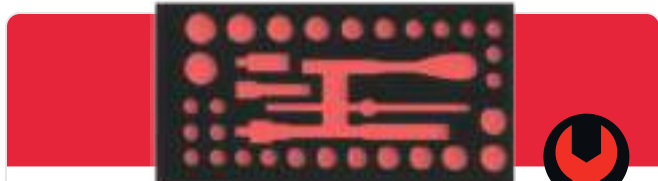
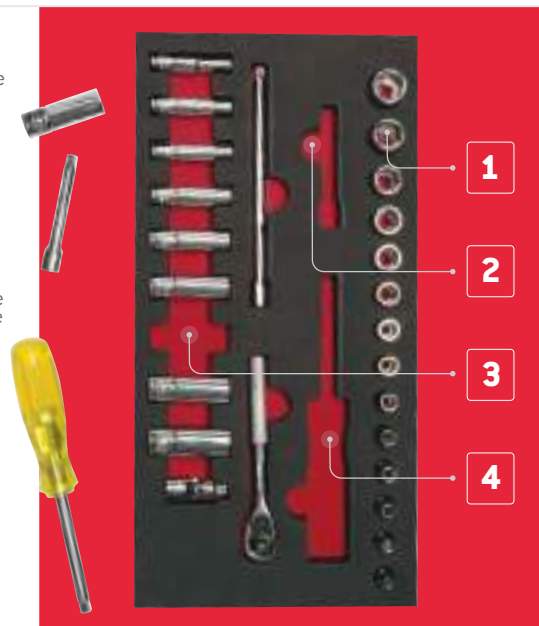

OPCIÓN EVA – EVA

Consiste en una bandeja de 2 capas de espuma de EVA de 16 mm de espesor. La primera capa es la base de 6 mm de espesor y la segunda capa de 10 mm. En los juegos CH301, CH302, CH308, CH220, CH309 y CH223 se incluye bandeja de EVA de 26 mm para garantizar que las piezas no se salgan de su posición con el movimiento.

Incluye grabado de la medida del producto para fácil identificación.

La espuma de EVA es resistente a rasgaduras y a una gran variedad de químicos.

Para mejorar la sujeción de ciertos productos de mayor tamaño.

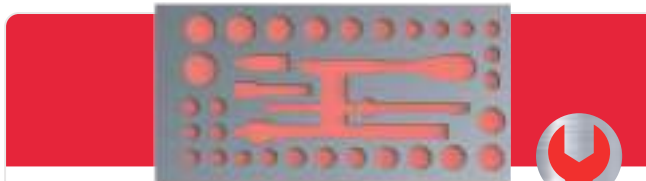

OPCIÓN EVA – EVA – CUBIERTA LAMINADA

Mismas características de las bandejas EVA – EVA con una cubierta de polímero laminado de 1.6 mm de espesor que le brinda mayor durabilidad y resistencia, sobre todo al impacto.

Incluye grabado de la medida del producto, con mejor contraste y mayor visibilidad.

Muy fácil de limpiar.

Bordes redondeados sin astillas.



BANDEJAS PARA COMPONENTES

BANDEJA GRANDE PARA COMPONENTES **URREA**

USO PESADO **G** **CAMA GRANDE**

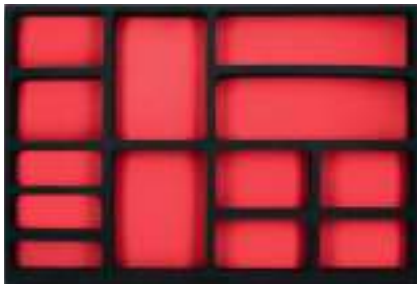

CÓDIGO	DIVISIONES	LARGO	ANCHO	ESPESOR	✓	SUB. DIST.	MAYOREO	MENUDEO
BAG3	13	550 mm	360 mm	30 mm	1	\$1,302	\$1,432	\$1,575

BANDEJA CHICA PARA COMPONENTES **URREA**

USO PESADO **CH** **CAMA CHICA**



CÓDIGO	DIVISIONES	LARGO	ANCHO	ESPESOR	✓	SUB. DIST.	MAYOREO	MENUDEO
BAC5	10	360 mm	180 mm	54 mm	1	\$1,150	\$1,265	\$1,392

BANDEJA CHICA PARA COMPONENTES **URREA**

USO PESADO **CH** **CAMA CHICA**



CÓDIGO	DIVISIONES	LARGO	ANCHO	ESPESOR	✓	SUB. DIST.	MAYOREO	MENUDEO
BAC3	10	360 mm	180 mm	30 mm	1	\$635	\$699	\$769

MÓDULOS DE DADOS Y ACCESORIOS DE MANO CUADRO 1/4"

JUEGO DE DADOS CORTOS Y ACCESORIOS CUADRO 1/4" COMBINADOS **URREA**

USO PESADO **CH** **CAMA CHICA** **CONTENIDO**

31
PIEZAS



CÓDIGO	PIEZAS	DESCRIPCIÓN	✓	SUB. DIST.	MAYOREO	MENUDEO
CH101	31	Juego de dados	1	\$1,937	\$2,131	\$2,344
CH101-C	1	EVA	1	\$181	\$199	\$219

JUEGO DE DADOS CORTOS Y LARGOS Y ACCESORIOS CUADRO 1/4" METRICOS **URREA**

USO PESADO **CH** **CAMA CHICA** **CONTENIDO**

28
PIEZAS



CÓDIGO	PIEZAS	DESCRIPCIÓN	✓	SUB. DIST.	MAYOREO	MENUDEO
CH103	28	Juego de dados	1	\$1,889	\$2,078	\$2,286
CH103-C	1	EVA	1	\$181	\$199	\$219

JUEGO DE DADOS CORTOS Y LARGOS Y ACCESORIOS CUADRO 1/4" EN PULGADAS **URREA**

USO PESADO **CH** **CAMA CHICA** **CONTENIDO**

26
PIEZAS



CÓDIGO	PIEZAS	DESCRIPCIÓN	✓	SUB. DIST.	MAYOREO	MENUDEO
CH102	26	Juego de dados	1	\$1,796	\$1,976	\$2,174
CH102-C	1	EVA	1	\$181	\$199	\$219

MÓDULOS CON CUBIERTA LAMINADA DE DADOS Y ACCESORIOS DE MANO CUADRO 3/8"

JUEGO DE DADOS CORTOS, LARGOS Y ACCESORIOS CUADRO 3/8" EN PULGADAS **URREA**

USO PESADO **M** **CAMA MEDIANA** **CONTENIDO**

35
PIEZAS



CÓDIGO	PIEZAS	DESCRIPCIÓN	✓	SUB. DIST.	MAYOREO	MENUDEO
CH201L	35	Juego de dados	1	\$3,733	\$4,106	\$4,517
CH201L-C	1	Laminado/EVA	1	\$679	\$747	\$822

JUEGO DE DADOS CORTOS, LARGOS Y ACCESORIOS CUADRO 3/8" METRICOS **URREA**

USO PESADO **M** **CAMA MEDIANA** **CONTENIDO**

35
PIEZAS



CÓDIGO	PIEZAS	DESCRIPCIÓN	✓	SUB. DIST.	MAYOREO	MENUDEO
CH202L	35	Juego de dados	1	\$3,444	\$3,788	\$4,167
CH202L-C	1	Laminado/EVA	1	\$679	\$747	\$822

MÓDULOS CON CUBIERTA LAMINADA DE DADOS Y ACCESORIOS DE MANO CUADRO 3/8"

JUEGOS DE DADOS CORTOS Y ACCESORIOS CUADRO 3/8" COMBINADOS

USO INDUSTRIAL    

CUBIERTA LAMINADA CH CAMA CHICA

34
PIEZAS



CONTENIDO

CÓDIGO	PIEZAS	DESCRIPCIÓN	CH	SUB. DIST.	MAYOREO	MENUDEO
CH104L	34	Juego de dados	1	\$2,820	\$3,102	\$3,412
CH104L-C	1	Laminado/EVA	1	\$378	\$416	\$458

JUEGO DE DADOS CUADRO 3/8" VARIAS PUNTAS

USO PESADO    

CUBIERTA LAMINADA CH CAMA CHICA

22
PIEZAS



CONTENIDO

CÓDIGO	PIEZAS	DESCRIPCIÓN	CH	SUB. DIST.	MAYOREO	MENUDEO
CH108L	22	Juego de dados	1	\$1,751	\$1,926	\$2,119
CH108L-C	1	Laminado/EVA	1	\$378	\$416	\$458

JUEGOS DE DADOS CORTOS Y ACCESORIOS CUADRO 3/8" COMBINADOS

USO PESADO    

CUBIERTA EVA CH CAMA CHICA

34
PIEZAS



CONTENIDO

CÓDIGO	PIEZAS	DESCRIPCIÓN	CH	SUB. DIST.	MAYOREO	MENUDEO
CH104	34	Juegos de dados	1	\$2,628	\$2,891	\$3,180
CH104-C	1	EVA	1	\$181	\$199	\$219

JUEGO DE DADOS CORTOS Y LARGOS CUADRO 3/8" EN PULGADAS

USO PESADO   

CUBIERTA LAMINADA CH CAMA CHICA

26
PIEZAS



CONTENIDO

CÓDIGO	PIEZAS	DESCRIPCIÓN	CH	SUB. DIST.	MAYOREO	MENUDEO
CH106L	26	Juego de dados	1	\$1,828	\$2,011	\$2,212
CH106L-C	1	Laminado/EVA	1	\$378	\$416	\$458

MÓDULOS DE DADOS Y ACCESORIOS DE MANO CUADRO 3/8"

JUEGO DE DADOS CORTOS, LARGOS Y ACCESORIOS CUADRO 3/8" EN PULGADAS

USO PESADO    

CUBIERTA EVA M CAMA MEDIANA

35
PIEZAS



CONTENIDO

CÓDIGO	PIEZAS	DESCRIPCIÓN	CH	SUB. DIST.	MAYOREO	MENUDEO
CH201	35	Juego de dados	1	\$3,372	\$3,709	\$4,080
CH201-C	1	EVA	1	\$301	\$331	\$364

JUEGO DE DADOS CORTOS Y LARGOS CUADRO 3/8" EN PULGADAS

USO PESADO   

CUBIERTA EVA CH CAMA CHICA

26
PIEZAS



CONTENIDO

CÓDIGO	PIEZAS	DESCRIPCIÓN	CH	SUB. DIST.	MAYOREO	MENUDEO
CH106	26	Juego de dados	1	\$1,641	\$1,805	\$1,986
CH106-C	1	EVA	1	\$181	\$199	\$219

JUEGO DE DADOS CORTOS Y LARGOS CUADRO 3/8" METRICOS

USO PESADO   

CUBIERTA LAMINADA CH CAMA CHICA

24
PIEZAS



CONTENIDO

CÓDIGO	PIEZAS	DESCRIPCIÓN	CH	SUB. DIST.	MAYOREO	MENUDEO
CH107L	24	Juego de dados	1	\$1,510	\$1,661	\$1,827
CH107L-C	1	Laminado/EVA	1	\$378	\$416	\$458

JUEGO DE DADOS CORTOS, LARGOS Y ACCESORIOS CUADRO 3/8" METRICOS

USO PESADO    

CUBIERTA EVA M CAMA MEDIANA

35
PIEZAS



CONTENIDO

CÓDIGO	PIEZAS	DESCRIPCIÓN	CH	SUB. DIST.	MAYOREO	MENUDEO
CH202	35	Juego de dados	1	\$3,087	\$3,396	\$3,736
CH202-C	1	EVA	1	\$301	\$331	\$364

JUEGO DE DADOS CORTOS Y LARGOS CUADRO 3/8" METRICOS

USO PESADO   

CUBIERTA EVA CH CAMA CHICA

24
PIEZAS



CONTENIDO

CÓDIGO	PIEZAS	DESCRIPCIÓN	CH	SUB. DIST.	MAYOREO	MENUDEO
CH107	24	Juego de dados	1	\$1,324	\$1,456	\$1,602
CH107-C	1	EVA	1	\$181	\$199	\$219

MÓDULOS DE DADOS Y ACCESORIOS DE MANO CUADRO 3/8"

JUEGO DE DADOS CUADRO 3/8" VARIAS PUNTAS

USO PESADO
22
PIEZAS



URREA
herramientas de calidad profesional

CONTENIDO



CÓDIGO	PIEZAS	DESCRIPCIÓN	📦	SUB. DIST.	MAYOREO	MENUDEO
CH108	22	Juego de dados	1	\$1,565	\$1,722	\$1,894
CH108-C	1	EVA	1	\$181	\$199	\$219

JUEGO DE ACCESORIOS CUADRO 3/8"

USO PESADO
9
PIEZAS



URREA
herramientas de calidad profesional

CONTENIDO



CÓDIGO	PIEZAS	DESCRIPCIÓN	📦	SUB. DIST.	MAYOREO	MENUDEO
CH105	9	Juego de accesorios	1	\$1,823	\$2,005	\$2,206
CH105-C	1	EVA	1	\$181	\$199	\$219

MÓDULOS CON CUBIERTA LAMINADA DE DADOS Y ACCESORIOS DE MANO CUADRO 1/2"

JUEGO DE DADOS CORTOS Y ACCESORIOS CUADRO 1/2" COMBINADOS

USO PESADO
42
PIEZAS



URREA
herramientas de calidad profesional

CONTENIDO



CÓDIGO	PIEZAS	DESCRIPCIÓN	📦	SUB. DIST.	MAYOREO	MENUDEO
CH203L	42	Juego de dados	1	\$4,665	\$5,132	\$5,645
CH203L-C	1	Laminado/EVA	1	\$679	\$747	\$822

JUEGO DE DADOS CORTOS, LARGOS Y ACCESORIOS CUADRO 1/2" METRICOS

USO PESADO
37
PIEZAS



URREA
herramientas de calidad profesional

CONTENIDO



CÓDIGO	PIEZAS	DESCRIPCIÓN	📦	SUB. DIST.	MAYOREO	MENUDEO
CH311L	37	Juego de dados	1	\$5,108	\$5,619	\$6,181
CH311L-C	1	Laminado/EVA	1	\$843	\$927	\$1,020

JUEGO DE DADOS CORTOS, LARGOS Y ACCESORIOS CUADRO 1/2" EN PULGADAS

USO PESADO
32
PIEZAS



URREA
herramientas de calidad profesional

CONTENIDO

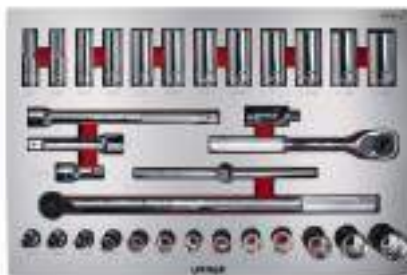

CÓDIGO	PIEZAS	DESCRIPCIÓN	📦	SUB. DIST.	MAYOREO	MENUDEO
CH310L	32	Juego de dados	1	\$5,262	\$5,788	\$6,367
CH310L-C	1	Laminado/EVA	1	\$843	\$927	\$1,020

JUEGO DE DADOS CUADRO 1/2" VARIAS PUNTAS

USO PESADO
20
PIEZAS



URREA
herramientas de calidad profesional

CONTENIDO



CÓDIGO	PIEZAS	DESCRIPCIÓN	📦	SUB. DIST.	MAYOREO	MENUDEO
CH110L	20	Juego de dados	1	\$2,309	\$2,540	\$2,794
CH110L-C	1	Laminado/EVA	1	\$378	\$416	\$458

MÓDULOS DE DADOS Y ACCESORIOS DE MANO CUADRO 1/2"

JUEGO DE DADOS CORTOS Y ACCESORIOS CUADRO 1/2" COMBINADOS

USO PESADO



CUBIERTA EVA M CAMA MEDIANA

42
PIEZAS



JUEGO DE DADOS CORTOS Y LARGOS CUADRO 1/2" MÉTRICOS

USO PESADO



CUBIERTA EVA M CAMA MEDIANA

39
PIEZAS



CÓDIGO	PIEZAS	DESCRIPCIÓN	📦	SUB. DIST.	MAYOREO	MENUDEO
CH203	42	Juego de dados	1	\$4,309	\$4,740	\$5,214
CH203-C	1	EVA	1	\$301	\$331	\$364

CÓDIGO	PIEZAS	DESCRIPCIÓN	📦	SUB. DIST.	MAYOREO	MENUDEO
CH207	39	Juego de dados	1	\$3,882	\$4,270	\$4,697
CH207-C	1	EVA	1	\$301	\$331	\$364

JUEGO DE DADOS CORTOS, LARGOS Y ACCESORIOS CUADRO 1/2" MÉTRICOS

USO PESADO



CUBIERTA EVA G CAMA GRANDE

37
PIEZAS



JUEGO DE DADOS CORTOS, LARGOS Y ACCESORIOS CUADRO 1/2" EN PULGADAS

USO PESADO



CUBIERTA EVA G CAMA GRANDE

32
PIEZAS



CÓDIGO	PIEZAS	DESCRIPCIÓN	📦	SUB. DIST.	MAYOREO	MENUDEO
CH311	37	Juego de dados	1	\$4,692	\$5,161	\$5,677
CH311-C	1	EVA	1	\$404	\$444	\$488

CÓDIGO	PIEZAS	DESCRIPCIÓN	📦	SUB. DIST.	MAYOREO	MENUDEO
CH310	32	Juego de dados	1	\$4,846	\$5,331	\$5,864
CH310-C	1	EVA	1	\$404	\$444	\$488

JUEGO DE DADOS CORTOS Y LARGOS CUADRO 1/2" EN PULGADAS

USO PESADO



CUBIERTA EVA M CAMA MEDIANA

31
PIEZAS



JUEGO DE DADOS CUADRO 1/2" VARIAS PUNTAS

USO PESADO



CUBIERTA EVA CH CAMA CHICA

20
PIEZAS



JUEGO DE ACCESORIOS CUADRO 1/2"

USO PESADO



CUBIERTA EVA CH CAMA CHICA

8
PIEZAS



CÓDIGO	PIEZAS	DESCRIPCIÓN	📦	SUB. DIST.	MAYOREO	MENUDEO
CH206	31	Juego de dados	1	\$3,203	\$3,523	\$3,875
CH206-C	1	EVA	1	\$301	\$331	\$364

CÓDIGO	PIEZAS	DESCRIPCIÓN	📦	SUB. DIST.	MAYOREO	MENUDEO
CH110	20	Juego de dados	1	\$2,123	\$2,335	\$2,569
CH110-C	1	EVA	1	\$181	\$199	\$219

CÓDIGO	PIEZAS	DESCRIPCIÓN	📦	SUB. DIST.	MAYOREO	MENUDEO
CH109	8	Juego de accesorios	1	\$2,343	\$2,577	\$2,835
CH109-C	1	EVA	1	\$181	\$199	\$219

MÓDULOS DE DADOS Y ACCESORIOS DE MANO CUADRO 3/4"

JUEGO DE DADOS CORTOS Y ACCESORIOS CUADRO 3/4" EN PULGADAS

USO PESADO



CONTENIDO

27
PIEZAS



CÓDIGO	PIEZAS	DESCRIPCIÓN	📦	SUB. DIST.	MAYOREO	MENUDEO
CH301	27	Juego de dados	1	\$13,491	\$14,840	\$16,324
CH301-C	1	EVA	1	\$404	\$444	\$488

JUEGO DE DADOS CORTOS Y ACCESORIOS CUADRO 3/4" MÉTRICOS

USO PESADO



CONTENIDO

27
PIEZAS



CÓDIGO	PIEZAS	DESCRIPCIÓN	📦	SUB. DIST.	MAYOREO	MENUDEO
CH302	27	Juego de dados	1	\$13,173	\$14,490	\$15,939
CH302-C	1	EVA	1	\$404	\$444	\$488

MÓDULOS DE DADOS DE IMPACTO CUADRO 1/2"

JUEGO DE DADOS DE IMPACTO CORTOS Y LARGOS CUADRO DE 1/2" MÉTRICOS

USO PESADO



CONTENIDO

30
PIEZAS



CÓDIGO	PIEZAS	DESCRIPCIÓN	📦	SUB. DIST.	MAYOREO	MENUDEO
CH219	30	Juego de dados	1	\$3,372	\$3,709	\$4,080
CH219-C	1	EVA	1	\$301	\$331	\$364

JUEGO DE DADOS DE IMPACTO CORTOS Y LARGOS CUADRO DE 1/2" EN PULGADAS

USO PESADO



CONTENIDO

29
PIEZAS



CÓDIGO	PIEZAS	DESCRIPCIÓN	📦	SUB. DIST.	MAYOREO	MENUDEO
CH218	29	Juego de dados	1	\$3,871	\$4,258	\$4,684
CH218-C	1	EVA	1	\$301	\$331	\$364

MÓDULOS CON CUBIERTA LAMINADA DE LLAVES AJUSTABLES

JUEGO DE LLAVES AJUSTABLES CROMADAS

USO PESADO



CONTENIDO

3
PIEZAS



CÓDIGO	PIEZAS	DESCRIPCIÓN	📦	SUB. DIST.	MAYOREO	MENUDEO
CH111L	3	Juego de llaves	1	\$1,571	\$1,728	\$1,901
CH111L-C	1	Laminado/EVA	1	\$378	\$416	\$458

JUEGO DE LLAVES AJUSTABLES FOSFATIZADAS

USO PESADO



CONTENIDO

3
PIEZAS



CÓDIGO	PIEZAS	DESCRIPCIÓN	📦	SUB. DIST.	MAYOREO	MENUDEO
CH114L	3	Juego de llaves	1	\$1,539	\$1,693	\$1,862
CH114L-C	1	Laminado/EVA	1	\$378	\$416	\$458

MÓDULOS DE LLAVES COMBINADAS

JUEGO DE LLAVES COMBINADAS PULIDO ESPEJO MÉTRICAS

USO PESADO

12 CUBIERTA EVA 6 CAMA GRANDE

15
PIEZAS

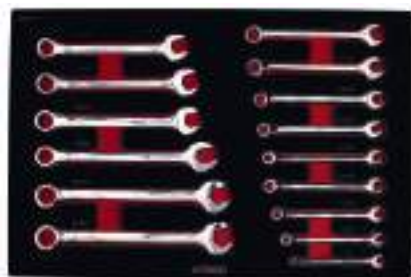

URREA
CONTENIDO

CÓDIGO	PIEZAS	DESCRIPCIÓN	🔒	SUB. DIST.	MAYOREO	MENUDEO
CH304	15	Juego de llaves	1	\$2,250	\$2,475	\$2,723
CH304-C	1	EVA	1	\$404	\$444	\$488

JUEGO DE LLAVES COMBINADAS PULIDO ESPEJO EN PULGADAS

USO PESADO

12 CUBIERTA EVA 6 CAMA GRANDE

14
PIEZAS



URREA
CONTENIDO

CÓDIGO	PIEZAS	DESCRIPCIÓN	🔒	SUB. DIST.	MAYOREO	MENUDEO
CH303	14	Juego de llaves	1	\$3,247	\$3,572	\$3,929
CH303-C	1	EVA	1	\$404	\$444	\$488

JUEGO DE LLAVES COMBINADAS EXTRA LARGAS MÉTRICAS

USO PESADO

12 CUBIERTA EVA 6 CAMA GRANDE

12
PIEZAS



URREA
CONTENIDO

CÓDIGO	PIEZAS	DESCRIPCIÓN	🔒	SUB. DIST.	MAYOREO	MENUDEO
CH316	12	Juego de llaves	1	\$2,408	\$2,649	\$2,914
CH316-C	1	EVA	1	\$404	\$444	\$488

JUEGO DE LLAVES COMBINADAS FOSFATIZADAS MÉTRICAS

USO PESADO

12 CUBIERTA EVA 6 CAMA GRANDE

15
PIEZAS



URREA
ACABADO FOSFATIZADO
CONTENIDO

CÓDIGO	PIEZAS	DESCRIPCIÓN	🔒	SUB. DIST.	MAYOREO	MENUDEO
CH306	15	Juego llaves	1	\$2,168	\$2,385	\$2,624
CH304-C	1	EVA	1	\$404	\$444	\$488

JUEGO DE LLAVES COMBINADAS FOSFATIZADAS EN PULGADAS

USO PESADO

12 CUBIERTA EVA 6 CAMA GRANDE

14
PIEZAS



URREA
ACABADO FOSFATIZADO
CONTENIDO

CÓDIGO	PIEZAS	DESCRIPCIÓN	🔒	SUB. DIST.	MAYOREO	MENUDEO
CH305	14	Juego llaves	1	\$3,099	\$3,409	\$3,750
CH303-C	1	EVA	1	\$404	\$444	\$488

JUEGO DE LLAVES COMBINADAS EXTRA LARGAS EN PULGADAS

USO PESADO

12 CUBIERTA EVA 6 CAMA GRANDE

11
PIEZAS



URREA
CONTENIDO

CÓDIGO	PIEZAS	DESCRIPCIÓN	🔒	SUB. DIST.	MAYOREO	MENUDEO
CH314	11	Juego de llaves	1	\$2,705	\$2,976	\$3,274
CH314-C	1	EVA	1	\$404	\$444	\$488

MÓDULOS DE LLAVES COMBINADAS DE MATRACA

JUEGO DE LLAVES COMBINADAS DE MATRACA MÉTRICAS

USO PESADO

12 CUBIERTA EVA 6 CAMA GRANDE

15 PIEZAS



URREA

 CONTENIDO

CÓDIGO	PIEZAS	DESCRIPCIÓN	🔒	SUB. DIST.	MAYOREO	MENUDEO
CH313	15	Juego de llaves	1	\$5,004	\$5,504	\$6,054
CH313-C	1	EVA	1	\$404	\$444	\$488

JUEGO DE LLAVES COMBINADAS DE MATRACA EN PULGADAS

USO PESADO

12 CUBIERTA EVA 6 CAMA GRANDE

12 PIEZAS

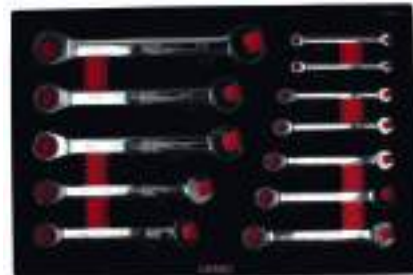

URREA

 CONTENIDO

CÓDIGO	PIEZAS	DESCRIPCIÓN	🔒	SUB. DIST.	MAYOREO	MENUDEO
CH312	12	Juego de llaves	1	\$3,996	\$4,396	\$4,836
CH312-C	1	EVA	1	\$404	\$444	\$488

MÓDULOS DE LLAVES ESTRÍAS DE MATRACA

JUEGO DE LLAVES DE MATRACA ACODADAS MÉTRICAS

USO PESADO

12 CUBIERTA EVA CH CAMA CHICA

7 PIEZAS



URREA

 CONTENIDO

CÓDIGO	PIEZAS	DESCRIPCIÓN	🔒	SUB. DIST.	MAYOREO	MENUDEO
CH113	7	Juego de llaves	1	\$2,940	\$3,234	\$3,557
CH113-C	1	EVA	1	\$181	\$199	\$219

JUEGO DE LLAVES DE MATRACA ACODADAS EN PULGADAS

USO PESADO

12 CUBIERTA EVA CH CAMA CHICA

6 PIEZAS



URREA

 CONTENIDO

CÓDIGO	PIEZAS	DESCRIPCIÓN	🔒	SUB. DIST.	MAYOREO	MENUDEO
CH112	6	Juego de llaves	1	\$2,557	\$2,813	\$3,094
CH112-C	1	EVA	1	\$181	\$199	\$219

MÓDULO DE DESTORNILLADORES DE GOLPE

JUEGO DE DESTORNILLADORES CON MANGO BIMATERIAL DE GOLPE COMBINADO

USO PESADO

12 CUBIERTA EVA CH CAMA CHICA

7 PIEZAS



URREA

 CONTENIDO

CÓDIGO	PIEZAS	DESCRIPCIÓN	🔒	SUB. DIST.	MAYOREO	MENUDEO
CH128	7	Juego de destornilladores	1	\$1,418	\$1,560	\$1,716
CH128-C	1	EVA	1	\$181	\$199	\$219

JUEGO DE DESTORNILLADORES CON MANGO BIMATERIAL VARIAS PUNTAS

USO PESADO

12 CUBIERTA LAMINADA EVA 6 CAMA GRANDE

19 PIEZAS



URREA

 CONTENIDO

CÓDIGO	PIEZAS	DESCRIPCIÓN	🔒	SUB. DIST.	MAYOREO	MENUDEO
CH307L	19	Juego de destornilladores	1	\$2,420	\$2,662	\$2,928
CH307L-C	1	Laminado/EVA	1	\$843	\$927	\$1,020

MÓDULOS CON CUBIERTA LAMINADA DESTORNILLADORES CON MANGO BIMATERIAL

JUEGO DE DESTORNILLADORES CON MANGO BIMATERIAL DE CAJA METRÍCOS

USO PESADO



CUBIERTA LAMINADA M CAMA MEDIANA

9
PIEZAS

URREA



CONTENIDO



CÓDIGO	PIEZAS	DESCRIPCIÓN	📦	SUB. DIST.	MAYOREO	MENUDEO
CH210L	9	Juego de destornilladores	1	\$1,609	\$1,770	\$1,947
CH210L-C	1	Laminado/EVA	1	\$679	\$747	\$822

JUEGO DE DESTORNILLADORES CON MANGO BIMATERIAL DE CAJA EN PULGADAS

USO PESADO



CUBIERTA LAMINADA CH CAMA CHICA

6
PIEZAS

URREA



CONTENIDO



CÓDIGO	PIEZAS	DESCRIPCIÓN	📦	SUB. DIST.	MAYOREO	MENUDEO
CH118L	6	Juego de destornilladores	1	\$980	\$1,078	\$1,186
CH118L-C	1	Laminado/EVA	1	\$378	\$416	\$458

JUEGO DE DESTORNILLADORES CON MANGO BIMATERIAL DE CAJA METRÍCOS

USO PESADO



CUBIERTA EVA M CAMA MEDIANA

9
PIEZAS

URREA



CONTENIDO



CÓDIGO	PIEZAS	DESCRIPCIÓN	📦	SUB. DIST.	MAYOREO	MENUDEO
CH210	9	Juego de destornilladores	1	\$1,248	\$1,373	\$1,510
CH210-C	1	EVA	1	\$301	\$331	\$364

JUEGO DE DESTORNILLADORES CON MANGO BIMATERIAL VARIAS PUNTAS

USO PESADO



CUBIERTA LAMINADA CH CAMA CHICA

6
PIEZAS

URREA



CONTENIDO



CÓDIGO	PIEZAS	DESCRIPCIÓN	📦	SUB. DIST.	MAYOREO	MENUDEO
CH115L	6	Juego de destornilladores	1	\$820	\$902	\$992
CH115L-C	1	Laminado/EVA	1	\$378	\$416	\$458

MÓDULOS DE DESTORNILLADORES BIMATERIAL

JUEGO DE DESTORNILLADORES CON MANGO BIMATERIAL VARIAS PUNTAS

USO PESADO



CUBIERTA EVA G CAMA GRANDE

19
PIEZAS

URREA



CONTENIDO



CÓDIGO	PIEZAS	DESCRIPCIÓN	📦	SUB. DIST.	MAYOREO	MENUDEO
CH307	19	Juego de destornilladores	1	\$2,004	\$2,204	\$2,424
CH307-C	1	EVA	1	\$404	\$444	\$488

JUEGO DE DESTORNILLADORES CON MANGO BIMATERIAL PUNTA PLANA

USO PESADO



CUBIERTA EVA CH CAMA CHICA

7
PIEZAS

URREA



CONTENIDO



CÓDIGO	PIEZAS	DESCRIPCIÓN	📦	SUB. DIST.	MAYOREO	MENUDEO
CH117	7	Juego de destornilladores	1	\$754	\$829	\$912
CH117-C	1	EVA	1	\$181	\$199	\$219

MÓDULOS DE DESTORNILLADORES BIMATERIAL

JUEGO DE DESTORNILLADORES CON MANGO BIMATERIAL VARIAS PUNTAS

USO PESADO



CUBIERTA EVA CH CAMA CHICA

6
PIEZAS



CÓDIGO	PIEZAS	DESCRIPCIÓN	📦	SUB. DIST.	MAYOREO	MENUDEO
CH115	6	Juego de destornilladores	1	\$630	\$693	\$762
CH115-C	1	EVA	1	\$181	\$199	\$219

JUEGO DE DESTORNILLADORES CON MANGO BIMATERIAL DE CAJA EN PULGADAS

USO PESADO



CUBIERTA EVA CH CAMA CHICA

6
PIEZAS



CÓDIGO	PIEZAS	DESCRIPCIÓN	📦	SUB. DIST.	MAYOREO	MENUDEO
CH118	6	Juego de destornilladores	1	\$788	\$867	\$954
CH118-C	1	EVA	1	\$181	\$199	\$219

MÓDULO CON CUBIERTA LAMINADA DE DESTORNILLADORES TRIMATERIAL 1000V

JUEGO DE DESTORNILLADORES CON MANGO TRIMATERIAL 1000 V VARIAS PUNTAS

EXTRA PESADO



1000 V CUBIERTA LAMINADA CH CAMA CHICA

8
PIEZAS



CÓDIGO	PIEZAS	DESCRIPCIÓN	📦	SUB. DIST.	MAYOREO	MENUDEO
CH119L	8	Juego de destornilladores	1	\$1,412	\$1,553	\$1,708
CH119L-C	1	Laminado/EVA	1	\$378	\$416	\$458

JUEGO DE DESTORNILLADORES CON MANGO BIMATERIAL PUNTA PHILLIPS®

USO PESADO



CUBIERTA EVA CH CAMA CHICA

6
PIEZAS



CÓDIGO	PIEZAS	DESCRIPCIÓN	📦	SUB. DIST.	MAYOREO	MENUDEO
CH116	6	Juego de destornilladores	1	\$657	\$723	\$795
CH116-C	1	EVA	1	\$181	\$199	\$219

JUEGO DE DESTORNILLADORES CON MANGO BIMATERIAL PUNTA TORX®

USO PESADO



CUBIERTA EVA CH CAMA CHICA

6
PIEZAS

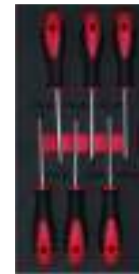

CÓDIGO	PIEZAS	DESCRIPCIÓN	📦	SUB. DIST.	MAYOREO	MENUDEO
CH129	6	Juego de destornilladores	1	\$668	\$735	\$809
CH129-C	1	EVA	1	\$181	\$199	\$219

MÓDULO DE DESTORNILLADORES TRIMATERIAL 1000V

JUEGO DE DESTORNILLADORES CON MANGO TRIMATERIAL 1000 V PUNTA PLANA Y PHILLIPS®

EXTRA PESADO



1000 V CUBIERTA EVA CH CAMA CHICA

8
PIEZAS



CÓDIGO	PIEZAS	DESCRIPCIÓN	📦	SUB. DIST.	MAYOREO	MENUDEO
CH119	8	Juego de destornilladores	1	\$1,225	\$1,348	\$1,483
CH119-C	1	EVA	1	\$181	\$199	\$219

MÓDULO CON CUBIERTA LAMINADA DE LLAVES HEXÁGONALES Y TIPO NAVAJA

JUEGO DE LLAVES HEXAGONALES Y TIPO NAVAJA EN PULGADAS, MÉTRICAS Y TORX®

USO INDUSTRIAL

CUBIERTA LAMINADA CH CAMA CHICA

46
PIEZAS



CONTENIDO

CÓDIGO	PIEZAS	DESCRIPCIÓN	📦	SUB. DIST.	MAYOREO	MENUDEO
CH120L	46	Juego de llaves hexagonales	1	\$1,620	\$1,782	\$1,960
CH120L-C	1	Laminado/EVA	1	\$378	\$416	\$458

MÓDULO CON CUBIERTA LAMINADA DE PINZAS DE PRESIÓN

JUEGO DE PINZAS DE PRESIÓN

USO INDUSTRIAL

CUBIERTA LAMINADA CH CAMA CHICA

4
PIEZAS



CONTENIDO

CÓDIGO	PIEZAS	DESCRIPCIÓN	📦	SUB. DIST.	MAYOREO	MENUDEO
CH127L	4	Juego de pinzas	1	\$1,292	\$1,421	\$1,563
CH127L-C	1	Laminado/EVA	1	\$378	\$416	\$458

MÓDULO CON CUBIERTA LAMINADA DE PINZAS BIMATERIAL

JUEGO DE PINZAS BIMATERIAL

USO PESADO

CUBIERTA LAMINADA M CAMA MEDIANA

7
PIEZAS



CONTENIDO

CÓDIGO	PIEZAS	DESCRIPCIÓN	📦	SUB. DIST.	MAYOREO	MENUDEO
CH212L	7	Juego de pinzas	1	\$4,018	\$4,420	\$4,862
CH212L-C	1	Laminado/EVA	1	\$679	\$747	\$822

MÓDULO DE LLAVES HEXAGONALES Y TIPO NAVAJA

JUEGO DE LLAVES HEXAGONALES Y TIPO NAVAJA EN PULGADAS, MÉTRICAS Y TORX®

USO INDUSTRIAL

CUBIERTA EVA CH CAMA CHICA

46
PIEZAS



CONTENIDO

CÓDIGO	PIEZAS	DESCRIPCIÓN	📦	SUB. DIST.	MAYOREO	MENUDEO
CH120	46	Juego de llaves	1	\$1,429	\$1,572	\$1,729
CH120-C	1	EVA	1	\$181	\$199	\$219

MÓDULO DE PINZAS DE PRESIÓN

JUEGO DE PINZAS DE PRESIÓN

USO INDUSTRIAL

CUBIERTA EVA CH CAMA CHICA

4
PIEZAS



CONTENIDO

CÓDIGO	PIEZAS	DESCRIPCIÓN	📦	SUB. DIST.	MAYOREO	MENUDEO
CH127	4	Juego de pinzas	1	\$1,106	\$1,217	\$1,339
CH127-C	1	EVA	1	\$181	\$199	\$219

MÓDULO DE PINZAS BIMATERIAL

JUEGO DE PINZAS BIMATERIAL

USO PESADO

CUBIERTA EVA M CAMA MEDIANA

7
PIEZAS



CONTENIDO

CÓDIGO	PIEZAS	DESCRIPCIÓN	📦	SUB. DIST.	MAYOREO	MENUDEO
CH212	7	Juego de pinzas	1	\$3,657	\$4,023	\$4,425
CH212-C	1	EVA	1	\$301	\$331	\$364

MÓDULO CON CUBIERTA LAMINADA DE PINZAS DE ELECTRICISTAS

JUEGO DE PINZAS PARA ELECTRICISTA

USO PESADO

CUBIERTA LAMINADA CH CAMA CHICA

4 PIEZAS



CONTENIDO

CÓDIGO	PIEZAS	DESCRIPCIÓN	📦	SUB. DIST.	MAYOREO	MENUDEO
CH126L	4	Juego de pinzas	1	\$2,042	\$2,246	\$2,471
CH126L-C	1	Laminado/EVA	1	\$378	\$416	\$458

MÓDULO DE PINZAS PELA CABLE

JUEGO DE PINZAS PELACABLE

USO INDUSTRIAL

CUBIERTA EVA CH CAMA CHICA

5 PIEZAS



CONTENIDO

CÓDIGO	PIEZAS	DESCRIPCIÓN	📦	SUB. DIST.	MAYOREO	MENUDEO
CH130	5	Juego de pinzas	1	\$2,605	\$2,866	\$3,153
CH130-C	1	EVA	1	\$181	\$199	\$219

MÓDULO DE MARTILLOS VARIOS

JUEGO DE MARTILLOS VARIOS

USO PESADO

CUBIERTA EVA G CAMA GRANDE

5 PIEZAS



CONTENIDO

CÓDIGO	PIEZAS	DESCRIPCIÓN	📦	SUB. DIST.	MAYOREO	MENUDEO
CH308	5	Juego de martillos	1	\$2,146	\$2,361	\$2,597
CH308-C	1	EVA	1	\$404	\$444	\$488

MÓDULO DE PINZAS DE ELECTRICISTAS

JUEGO DE PINZAS PARA ELECTRICISTA

USO PESADO

CUBIERTA EVA CH CAMA CHICA

4 PIEZAS



CONTENIDO

CÓDIGO	PIEZAS	DESCRIPCIÓN	📦	SUB. DIST.	MAYOREO	MENUDEO
CH126	4	Juego de pinzas	1	\$1,856	\$2,042	\$2,246
CH126-C	1	EVA	1	\$181	\$199	\$219

MÓDULO DE PINZAS PARA ANILLOS DE RETENCIÓN

JUEGO DE PINZAS PARA ANILLOS DE RETENCIÓN

USO INDUSTRIAL

CUBIERTA EVA CH CAMA CHICA

4 PIEZAS



CONTENIDO

CÓDIGO	PIEZAS	DESCRIPCIÓN	📦	SUB. DIST.	MAYOREO	MENUDEO
CH131	4	Juego de pinzas	1	\$1,938	\$2,132	\$2,345
CH131-C	1	EVA	1	\$181	\$199	\$219

MÓDULOS CON CUBIERTA LAMINADA DE CINCELES, PUNTOS Y BOTADORES

JUEGO DE CINCELES, PUNTOS Y BOTADORES

USO PESADO

CUBIERTA LAMINADA M CAMA MEDIANA

26 PIEZAS



CONTENIDO

CÓDIGO	PIEZAS	DESCRIPCIÓN	📦	SUB. DIST.	MAYOREO	MENUDEO
CH211L	26	Juego de cinceles, puntos y botadores	1	\$2,288	\$2,517	\$2,769
CH211L-C	1	Laminado/EVA	1	\$679	\$747	\$822

JUEGO DE CINCELES

USO PESADO

CUBIERTA LAMINADA CH CAMA CHICA

8 PIEZAS



CONTENIDO

CÓDIGO	PIEZAS	DESCRIPCIÓN	📦	SUB. DIST.	MAYOREO	MENUDEO
CH122L	8	Juego de cinceles	1	\$871	\$958	\$1,054
CH122L-C	1	Laminado/EVA	1	\$378	\$416	\$458

MÓDULOS DE CINCELES, PUNTOS Y BOTADORES

JUEGO DE CINCELES, PUNTOS Y BOTADORES

USO PESADO

26
PIEZAS



URREA

CUBIERTA EVA

M CAMA MEDIANA

CÓDIGO	PIEZAS	DESCRIPCIÓN	✓	SUB. DIST.	MAYOREO	MENUDEO
CH211	26	Juego de cinceles, puntos y botadores	1	\$1,927	\$2,120	\$2,332
CH211-C	1	EVA	1	\$301	\$331	\$364

JUEGO DE CINCELES

USO PESADO

8
PIEZAS



URREA

CUBIERTA EVA

CH CAMA CHICA

CÓDIGO	PIEZAS	DESCRIPCIÓN	✓	SUB. DIST.	MAYOREO	MENUDEO
CH122	8	Juego de cinceles	1	\$679	\$747	\$822
CH122-C	1	EVA	1	\$181	\$199	\$219

JUEGO DE PUNZONES BOTADORES Y PUNTOS PARA CENTRAR

USO PESADO

12
PIEZAS



URREA

CUBIERTA EVA

CH CAMA CHICA

CÓDIGO	PIEZAS	DESCRIPCIÓN	✓	SUB. DIST.	MAYOREO	MENUDEO
CH123	12	Juego de punzones botadores y puntos para centrar	1	\$810	\$891	\$980
CH123-C	1	EVA	1	\$181	\$199	\$219

JUEGO DE PUNZONES GUÍA BOTADOR

USO PESADO

7
PIEZAS



URREA

CUBIERTA EVA

CH CAMA CHICA

CÓDIGO	PIEZAS	DESCRIPCIÓN	✓	SUB. DIST.	MAYOREO	MENUDEO
CH124	7	Juego de punzones guía botador	1	\$991	\$1,090	\$1,199
CH124-C	1	EVA	1	\$181	\$199	\$219

JUEGO DE PUNZONES Y CINCELES

USO PESADO

10
PIEZAS



URREA

CUBIERTA EVA

CH CAMA CHICA

CÓDIGO	PIEZAS	DESCRIPCIÓN	✓	SUB. DIST.	MAYOREO	MENUDEO
CH121	10	Juego de punzones y cinceles	1	\$591	\$650	\$715
CH121-C	1	EVA	1	\$181	\$199	\$219

MÓDULO DE PINZAS 1000 V

JUEGO DE PINZAS Y LLAVE AJUSTABLE 1000 V

EXTRA PESADO

5
PIEZAS



URREA

CUBIERTA EVA

M CAMA MEDIANA

CÓDIGO	PIEZAS	DESCRIPCIÓN	✓	SUB. DIST.	MAYOREO	MENUDEO
CH220	5	Juego de pinzas	1	\$3,986	\$4,385	\$4,824
CH220-C	1	EVA	1	\$301	\$331	\$364

MÓDULOS DE HERRAMIENTA PARA TUBO

JUEGO DE HERRAMIENTA PARA MANEJO DE TUBO

EXTRA PESADO

5
PIEZAS



URREA

CUBIERTA EVA

6 CAMA GRANDE

CÓDIGO	PIEZAS	DESCRIPCIÓN	✓	SUB. DIST.	MAYOREO	MENUDEO
CH309	5	Juego para manejo de tubo	1	\$5,382	\$5,920	\$6,512
CH309-C	1	EVA	1	\$404	\$444	\$488

JUEGO DE HERRAMIENTA PARA MANEJO DE TUBO

EXTRA PESADO

3
PIEZAS



URREA

CUBIERTA EVA

CH CAMA CHICA

CÓDIGO	PIEZAS	DESCRIPCIÓN	✓	SUB. DIST.	MAYOREO	MENUDEO
CH125	3	Juego para manejo de tubo	1	\$1,915	\$2,107	\$2,318
CH125-C	1	EVA	1	\$181	\$199	\$219

MÓDULOS DE EXTRACTORES

JUEGO DE EXTRACTOR 10 T



CUBIERTA EVA

M CAMA MEDIANA

14
PIEZAS



CONTENIDO

CÓDIGO	PIEZAS	DESCRIPCIÓN	📦	SUB. DIST.	MAYOREO	MENUDEO
CH221	14	Juego de extractor	1	\$6,142	\$6,756	\$7,432
CH221-C	1	EVA	1	\$301	\$331	\$364

MÓDULO DE EXTRACTORES RECTOS PARA TORNILLOS Y TUBO

JUEGO DE EXTRACTORES RECTOS PARA TUBO



CUBIERTA EVA

CH CAMA CHICA

9
PIEZAS



CONTENIDO

CÓDIGO	PIEZAS	DESCRIPCIÓN	📦	SUB. DIST.	MAYOREO	MENUDEO
CH132	9	Juego de extractores	1	\$2,009	\$2,210	\$2,431
CH132-C	1	EVA	1	\$181	\$199	\$219

MÓDULO DE HERRAMIENTAS VARIAS

JUEGO DE HERRAMIENTA PARA MEDICIÓN



CUBIERTA EVA

6 CAMA GRANDE

12
PIEZAS



CONTENIDO

CÓDIGO	PIEZAS	DESCRIPCIÓN	📦	SUB. DIST.	MAYOREO	MENUDEO
CH315	12	Juego de herramientas	1	\$4,938	\$5,432	\$5,975
CH315-C	1	EVA	1	\$404	\$444	\$488

JUEGO DE EXTRACTORES Y SEPARADORES DE BALEROS



CUBIERTA EVA

M CAMA MEDIANA

5
PIEZAS



CONTENIDO

CÓDIGO	PIEZAS	DESCRIPCIÓN	📦	SUB. DIST.	MAYOREO	MENUDEO
CH222	5	Juego de extractores y separadores	1	\$4,490	\$4,939	\$5,433
CH222-C	1	EVA	1	\$301	\$331	\$364

MÓDULO DE HERRAMIENTAS DE MEDICIÓN

JUEGO DE HERRAMIENTA PARA MEDICIÓN



CUBIERTA EVA

M CAMA MEDIANA

8
PIEZAS



CONTENIDO

CÓDIGO	PIEZAS	DESCRIPCIÓN	📦	SUB. DIST.	MAYOREO	MENUDEO
CH223	8	Juego de herramientas	1	\$10,676	\$11,744	\$12,918
CH223-C	1	EVA	1	\$301	\$331	\$364



SISTEMA MODULAR DE ORGANIZACIÓN

¿QUÉ ES?

Sistema modular de organización de herramientas con bandejas que se fijan a un muro o a un tablero.

VENTAJAS:

- Fabricadas de espuma de EVA.
- Dos tamaños modulares.
- Ideal para herramientas ligeras.
- Todas las bandejas tienen un espesor de 30 mm.
- Cuentan con orificios para sujeción a la pared.

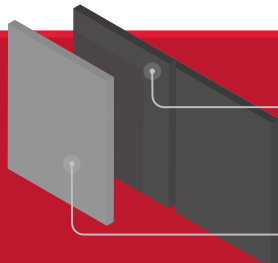

BANDEJA GRANDE

G

48 x 30.5 cm
(18-57/64" x 12-1/64")

BANDEJA CHICA

C

24 x 30.5 cm
(9-29/64" x 12-1/64")



CUBIERTA – EVA

Consiste en una bandeja de espuma de EVA de 30 mm de espesor. Bandeja bi-color para mejor organización y control en la herramienta. Incluye grabado de la medida del producto para fácil identificación. La espuma de EVA es resistente a rasgaduras y a una gran variedad de químicos.

JUEGOS CON ORGANIZACIÓN MODULAR EN PARED

JUEGO COMBINADO DE HERRAMIENTA



USO PESADO



CAMA GRANDE

8
PIEZAS



NUEVO



CONTENIDO

JUEGO COMBINADO DE HERRAMIENTA 1000 V



USO PESADO



CAMA GRANDE

9
PIEZAS



NUEVO



CONTENIDO

Espera fecha de lanzamiento.

CÓDIGO	PIEZAS	DESCRIPCIÓN	📦	SUB. DIST.	MAYOREO	MENUDEO
CH213P	8	Juego de herramienta básica	1	\$3,093	\$3,402	\$3,742
CH213P-C	1	EVA	1	\$871	\$958	\$1,054

Espera fecha de lanzamiento.

CÓDIGO	PIEZAS	DESCRIPCIÓN	📦	SUB. DIST.	MAYOREO	MENUDEO
CH214P	9	Juego de herramienta 1,000 V	1	\$4,079	\$4,487	\$4,936
CH214P-C	1	EVA	1	\$871	\$958	\$1,054

JUEGO DE DADOS Y ACCESORIOS CUADRO DE 1/4" COMBINADO



USO PESADO



NUEVO

48
PIEZAS



NUEVO



CONTENIDO

JUEGO DE DADOS Y ACCESORIOS CUADRO DE 3/8" COMBINADO



USO PESADO



CAMA GRANDE

NUEVO

35
PIEZAS



NUEVO



CONTENIDO

Espera fecha de lanzamiento.

CÓDIGO	PIEZAS	DESCRIPCIÓN	📦	SUB. DIST.	MAYOREO	MENUDEO
CH111P	48	Juego de dados y accesorios combinados de 1/4"	1	\$3,120	\$3,432	\$3,775
CH111P-C	1	EVA	1	\$515	\$567	\$624

CÓDIGO	PIEZAS	DESCRIPCIÓN	📦	SUB. DIST.	MAYOREO	MENUDEO
CH212P	35	Juego de dados y accesorios combinados de 3/8"	1	\$3,663	\$4,029	\$4,432
CH212P-C	1	EVA	1	\$871	\$958	\$1,054

JUEGOS CON ORGANIZACIÓN MODULAR EN PARED

JUEGO DE DADOS MÉTRICOS CUADRO DE 1/2"

URREA **NUEVO**

USO PESADO MÉTRICO 1/2" 6 12 CUBIERTA EVA G CAMA GRANDE

39 PIEZAS



CÓDIGO	PIEZAS	DESCRIPCIÓN	📦	SUB. DIST.	MAYOREO	MENUDEO
CH232P	39	Juego de dados de 1/2" métricos	1	\$4,423	\$4,865	\$5,352
CH232P-C	1	EVA	1	\$871	\$958	\$1,054

JUEGO DE DADOS EN PULGADAS CUADRO DE 1/2"

URREA **NUEVO**

USO PESADO PULGADAS 1/2" 6 12 CUBIERTA EVA G CAMA GRANDE

32 PIEZAS



CÓDIGO	PIEZAS	DESCRIPCIÓN	📦	SUB. DIST.	MAYOREO	MENUDEO
CH231P	32	Juego de dados de 1/2" en pulgadas	1	\$3,745	\$4,120	\$4,532
CH231P-C	1	EVA	1	\$871	\$958	\$1,054

JUEGO DE DADOS COMBINADOS CUADRO DE 1/2"

URREA **NUEVO**

USO PESADO PULGADAS MÉTRICO 1/2" CUBIERTA EVA G CAMA GRANDE

20 PIEZAS



Espera fecha de lanzamiento.

CÓDIGO	PIEZAS	DESCRIPCIÓN	📦	SUB. DIST.	MAYOREO	MENUDEO
CH211P	20	Juego de dados de 1/2" combinados	1	\$2,776	\$3,054	\$3,359
CH211P-C	1	EVA	1	\$871	\$958	\$1,054

JUEGO DE DADOS DE IMPACTO MÉTRICOS CUADRO DE 1/2"

URREA **NUEVO**

USO PESADO MÉTRICO 1/2" 6 CUBIERTA EVA G CAMA GRANDE

30 PIEZAS



Espera fecha de lanzamiento.

CÓDIGO	PIEZAS	DESCRIPCIÓN	📦	SUB. DIST.	MAYOREO	MENUDEO
CH242P	30	Juego de dados de impacto de 1/2" métricos	1	\$3,915	\$4,307	\$4,738
CH242P-C	1	EVA	1	\$871	\$958	\$1,054

JUEGO DE DADOS DE IMPACTO EN PULGADAS CUADRO DE 1/2"

URREA **NUEVO**

USO PESADO PULGADAS 1/2" 6 CUBIERTA EVA G CAMA GRANDE

29 PIEZAS



CÓDIGO	PIEZAS	DESCRIPCIÓN	📦	SUB. DIST.	MAYOREO	MENUDEO
CH241P	29	Juego de dados de impacto de 1/2" en pulgadas	1	\$4,412	\$4,853	\$5,338
CH241P-C	1	EVA	1	\$871	\$958	\$1,054

JUEGO DE LLAVES COMBINADAS PULIDO ESPEJO DE MATRACA MÉTRICAS 12 PUNTAS

URREA **NUEVO**

USO PESADO MÉTRICO 12 CUBIERTA EVA G CAMA GRANDE

15 PIEZAS SISTEMA DE MATRACA



CÓDIGO	PIEZAS	DESCRIPCIÓN	📦	SUB. DIST.	MAYOREO	MENUDEO
CH256P	15	juego de llaves combinadas de matraca métricas	1	\$5,448	\$5,993	\$6,592
CH256P-C	1	EVA	1	\$871	\$958	\$1,054

JUEGOS CON ORGANIZACIÓN MODULAR EN PARED

JUEGO DE LLAVES COMBINADAS PULIDO ESPEJO EN PULGADAS 6 PUNTAS

USO PESADO **PULGADAS** **C** **12** **CUBIERTA EVA** **G** **CAMA GRANDE**

13
PIEZAS



URREA
HERRAMIENTAS DE CALIDAD SUPERIOR

NUEVO



CONTENIDO

JUEGO DE LLAVES COMBINADAS PULIDO ESPEJO EN PULGADAS 12 PUNTAS

USO PESADO **PULGADAS** **C** **12** **CUBIERTA EVA** **G** **CAMA GRANDE**

12
PIEZAS



URREA
HERRAMIENTAS DE CALIDAD SUPERIOR

NUEVO



CONTENIDO

CÓDIGO	PIEZAS	DESCRIPCIÓN	📦	SUB. DIST.	MAYOREO	MENUDEO
CH252P	13	Juego de llaves combinadas en pulgadas	1	\$2,842	\$3,126	\$3,439
CH252P-C	1	EVA	1	\$871	\$958	\$1,054

CÓDIGO	PIEZAS	DESCRIPCIÓN	📦	SUB. DIST.	MAYOREO	MENUDEO
CH255P	12	Juego de llaves combinadas de matraca en pulgadas	1	\$4,440	\$4,884	\$5,372
CH255P-C	1	EVA	1	\$871	\$958	\$1,054

JUEGO DE LLAVES COMBINADAS PULIDO ESPEJO EXTRA LARGAS EN PULGADAS 12 PUNTAS

USO PESADO **PULGADAS** **C** **12** **CUBIERTA EVA** **G** **CAMA GRANDE**

11 **XL** EXTRA LARGAS
PIEZAS



URREA
HERRAMIENTAS DE CALIDAD SUPERIOR

NUEVO



CONTENIDO

JUEGO DE LLAVES ESPAÑOLAS PULIDO ESPEJO EN PULGADAS

USO PESADO **PULGADAS** **C** **CUBIERTA EVA** **G** **CAMA GRANDE**

10
PIEZAS



URREA
HERRAMIENTAS DE CALIDAD SUPERIOR

NUEVO



CONTENIDO

CÓDIGO	PIEZAS	DESCRIPCIÓN	📦	SUB. DIST.	MAYOREO	MENUDEO
CH251P	11	juego de llaves combinadas extra largas en pulgadas	1	\$3,148	\$3,463	\$3,809
CH251P-C	1	EVA	1	\$871	\$958	\$1,054

CÓDIGO	PIEZAS	DESCRIPCIÓN	📦	SUB. DIST.	MAYOREO	MENUDEO
CH253P	10	Juego de llaves españolas en pulgadas	1	\$2,539	\$2,793	\$3,072
CH253P-C	1	EVA	1	\$871	\$958	\$1,054

JUEGO DE LLAVES ESPAÑOLAS PULIDO ESPEJO MÉTRICAS

USO PESADO **MÉTRICO** **C** **CUBIERTA EVA** **G** **CAMA GRANDE**

10
PIEZAS



URREA
HERRAMIENTAS DE CALIDAD SUPERIOR

NUEVO



CONTENIDO

JUEGO DE LLAVES AJUSTABLES

USO PESADO **CUBIERTA EVA** **CH** **CAMA CHICA**

4
PIEZAS



URREA
HERRAMIENTAS DE CALIDAD SUPERIOR

NUEVO



CONTENIDO

CÓDIGO	PIEZAS	DESCRIPCIÓN	📦	SUB. DIST.	MAYOREO	MENUDEO
CH254P	10	juego de llaves españolas métricas	1	\$2,415	\$2,657	\$2,923
CH254P-C	1	EVA	1	\$871	\$958	\$1,054

CÓDIGO	PIEZAS	DESCRIPCIÓN	📦	SUB. DIST.	MAYOREO	MENUDEO
CH151P	4	Juego de llaves ajustables	1	\$1,900	\$2,090	\$2,299
CH151P-C	1	EVA	1	\$515	\$567	\$624

JUEGOS CON ORGANIZACIÓN MODULAR EN PARED

JUEGO DE DESTORNILLADORES CON MANGO BIMATERIAL DE GOLPE COMBINADOS

USO PESADO



CUBIERTA EVA

G CAMA GRANDE

7
PIEZAS

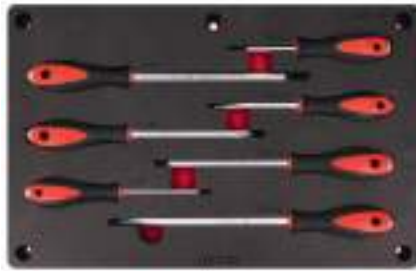

NUEVO



CONTENIDO

CÓDIGO	PIEZAS	DESCRIPCIÓN	📦	SUB. DIST.	MAYOREO	MENUDEO
CH273P	7	Juego de destornilladores de impacto combinados	1	\$2,070	\$2,277	\$2,505
CH273P-C	1	EVA	1	\$871	\$958	\$1,054

JUEGO DE DESTORNILLADORES CON MANGO BIMATERIAL DE CAJA COMBINADOS

USO PESADO



CUBIERTA EVA

G CAMA GRANDE

9
PIEZAS



NUEVO



CONTENIDO

CÓDIGO	PIEZAS	DESCRIPCIÓN	📦	SUB. DIST.	MAYOREO	MENUDEO
CH275P	9	Juego de destornilladores de caja bimaternal	1	\$1,790	\$1,969	\$2,166
CH275P-C	1	EVA	1	\$871	\$958	\$1,054

JUEGO DE LLAVES HEXAGONALES "T" EN PULGADAS

USO PESADO



CUBIERTA EVA

G CAMA GRANDE

8
PIEZAS



NUEVO



CONTENIDO

CÓDIGO	PIEZAS	DESCRIPCIÓN	📦	SUB. DIST.	MAYOREO	MENUDEO
CH272P	8	Juego de llaves hexagonales "T" en pulgadas	1	\$1,911	\$2,102	\$2,312
CH272P-C	1	EVA	1	\$871	\$958	\$1,054

JUEGO DE DESTORNILLADORES CON MANGO BIMATERIAL COMBINADOS

USO PESADO



CUBIERTA EVA

G CAMA GRANDE

10
PIEZAS



NUEVO



CONTENIDO

Espera fecha de lanzamiento.

CÓDIGO	PIEZAS	DESCRIPCIÓN	📦	SUB. DIST.	MAYOREO	MENUDEO
CH271P	10	Juego de destornilladores bimaternal combinados	1	\$1,466	\$1,613	\$1,774
CH271P-C	1	EVA	1	\$871	\$958	\$1,054

JUEGO DE DESTORNILLADORES CON MANGO 1000 V COMBINADOS

EXTRA PESADO



1000 V

CUBIERTA EVA

CH CAMA CHICA

6
PIEZAS



NUEVO



CONTENIDO

Espera fecha de lanzamiento.

CÓDIGO	PIEZAS	DESCRIPCIÓN	📦	SUB. DIST.	MAYOREO	MENUDEO
CH171P	6	Juego de destornilladores 1,000 V	1	\$1,287	\$1,416	\$1,558
CH171P-C	1	EVA	1	\$515	\$567	\$624

JUEGO DE LLAVES HEXAGONALES "T" MÉTRICAS

USO PESADO



CUBIERTA EVA

G CAMA GRANDE

7
PIEZAS



NUEVO



CONTENIDO

CÓDIGO	PIEZAS	DESCRIPCIÓN	📦	SUB. DIST.	MAYOREO	MENUDEO
CH274P	7	Juego de llaves hexagonales "T" métricas	1	\$2,102	\$2,312	\$2,543
CH274P-C	1	EVA	1	\$871	\$958	\$1,054

JUEGOS CON ORGANIZACIÓN MODULAR EN PARED

JUEGO DE LLAVES HEXAGONALES "T" TORX

URREA **USO PESADO** TORX® CUBIERTA EVA G CAMA GRANDE

9
PIEZAS



URREA

NUEVO



CONTENIDO

JUEGO DE LLAVES HEXAGONALES TIPO "T" EN PULGADAS

URREA **USO PESADO** PULGADAS MÉTRICO TORX® CUBIERTA EVA CH CAMA CHICA

46
PIEZAS



URREA

NUEVO



CONTENIDO

CÓDIGO	PIEZAS	DESCRIPCIÓN	📦	SUB. DIST.	MAYOREO	MENUDEO
CH276P	9	Juego de llaves hexagonales "T" Torx	1	\$2,272	\$2,499	\$2,749
CH276P-C	1	EVA	1	\$871	\$958	\$1,054

Espera fecha de lanzamiento.

CÓDIGO	PIEZAS	DESCRIPCIÓN	📦	SUB. DIST.	MAYOREO	MENUDEO
CH172P	46	Juego de llaves hexagonales	1	\$1,747	\$1,922	\$2,114
CH172P-C	1	EVA	1	\$515	\$567	\$624

JUEGO COMBINADO DE HERRAMIENTA

URREA **USO PESADO** CUBIERTA EVA G CAMA GRANDE

7
PIEZAS



URREA

NUEVO



CONTENIDO

JUEGO COMBINADO DE HERRAMIENTA

URREA **USO PESADO** CUBIERTA EVA G CAMA GRANDE

10
PIEZAS



URREA

NUEVO



CONTENIDO

CÓDIGO	PIEZAS	DESCRIPCIÓN	📦	SUB. DIST.	MAYOREO	MENUDEO
CH282P	7	Juego de pinzas combinadas	1	\$4,199	\$4,619	\$5,081
CH282P-C	1	EVA	1	\$871	\$958	\$1,054

Espera fecha de lanzamiento.

CÓDIGO	PIEZAS	DESCRIPCIÓN	📦	SUB. DIST.	MAYOREO	MENUDEO
CH283P	10	Juego de pinzas combinadas	1	\$4,659	\$5,125	\$5,638
CH283P-C	1	EVA	1	\$871	\$958	\$1,054

JUEGO COMBINADO DE HERRAMIENTA

URREA **USO PESADO** CUBIERTA EVA G CAMA GRANDE

6
PIEZAS



URREA

NUEVO



CONTENIDO

JUEGO DE PINZAS DE PRESIÓN

URREA **USO PESADO** CUBIERTA EVA CH CAMA CHICA

4
PIEZAS



URREA

NUEVO



CONTENIDO

Espera fecha de lanzamiento.

CÓDIGO	PIEZAS	DESCRIPCIÓN	📦	SUB. DIST.	MAYOREO	MENUDEO
CH281P	6	Juego de pinzas combinadas	1	\$3,110	\$3,421	\$3,763
CH281P-C	1	EVA	1	\$871	\$958	\$1,054

CÓDIGO	PIEZAS	DESCRIPCIÓN	📦	SUB. DIST.	MAYOREO	MENUDEO
CH181P	4	Juego de pinzas de presión	1	\$1,424	\$1,566	\$1,723
CH181P-C	1	EVA	1	\$515	\$567	\$624



TODO GUARDADO EN EL MEJOR LUGAR

CLASE DE VENTA	CLASE DE HERRAMIENTAS	PAG	MARCA		
			URREA	SURTEK	FDY
Anaqueles de alambre	Anaqueles de alambre	78	•		
Baúles	Baúles	78	•		
	Acordeón	79	•		
	Aluminio	79	•		
Cajas portaherramientas	Impermeables	79	•	•	•
	Metálicas	80	•	•	
	Modulares	83	•		
	Plásticas	85	•	•	•
Carro utilitarios	Alambre	88	•	•	
	Lámina	89	•		
	Plásticos	89	•		
Estaciones de trabajo	Estaciones de trabajo	90	•		
Gabinetes	Fijos	92	•		
	Móviles	95	•	•	
Porta herramientas	Estuches de lona	105	•		
	Maletas y mochilas	105	•	•	•
	Portaherramientas de piel	106	•	•	
	Portaherramientas de poliéster	108	•	•	
Rieles y clips para dados	Rieles y clips para dados	108	•	•	

urrea.com

Estamos mejorando constantemente nuestros productos, es por esto que la información, imagen, características y disponibilidad de los mismos pueden cambiar sin previo aviso.

ANAQUELES DE ALAMBRE

ANAQUELES DE ALAMBRE CON NIVELES

URREA
HERRAMIENTAS DE CALIDAD PROFESIONAL

USO INDUSTRIAL **360 KG** CAPACIDAD MÁXIMA POR REPISA



E3618

- 4 repisas.
- 200 cm de altura total.
- Altura ajustable de la repisa en incrementos de 1".
- Terminado cromo brillante.
- Se ensambla rápidamente y no requiere herramientas.
- Accesorios disponibles, se venden por separado.



CÓDIGO	LARGO	ANCHO	📦	SUB. DIST.	MAYOREO	MENUDEO
E3618	36"	18"	1	\$4,446	\$4,891	\$5,380
E3624	36"	24"	1	\$5,091	\$5,600	\$6,160
E4818	48"	18"	1	\$5,102	\$5,612	\$6,173
E4824	48"	24"	1	\$6,065	\$6,672	\$7,339

REPISAS PARA ANAQUELES DE ALAMBRE

URREA
HERRAMIENTAS DE CALIDAD PROFESIONAL

USO INDUSTRIAL **360 KG** CAPACIDAD MÁXIMA POR REPISA

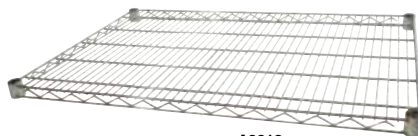

A3618

- Repisas adicionales para anaqueles de alambre.
- Terminado cromo brillante.



CÓDIGO	LARGO	ANCHO	📦	SUB. DIST.	MAYOREO	MENUDEO
A3618	36"	18"	2	\$706	\$777	\$855
A3624	36"	24"	2	\$887	\$976	\$1,074
A4818	48"	18"	2	\$864	\$950	\$1,045
A4824	48"	24"	2	\$1,090	\$1,199	\$1,319

REPISA INCLINADA PARA ANAQUELES DE ALAMBRE

URREA
HERRAMIENTAS DE CALIDAD PROFESIONAL

USO INDUSTRIAL **90 KG** CAPACIDAD MÁXIMA POR REPISA



- Repisa inclinada adicional para anaqueles de alambre.
- Terminado cromo brillante.



CÓDIGO	LARGO	ANCHO	📦	SUB. DIST.	MAYOREO	MENUDEO
A2418A	24"	18"	2	\$338	\$372	\$409

POSTES PARA ANAQUELES DE ALAMBRE

URREA
HERRAMIENTAS DE CALIDAD PROFESIONAL

USO INDUSTRIAL

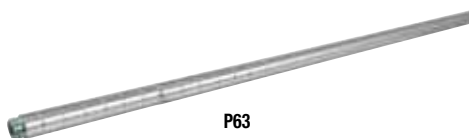

P63

CÓDIGO	LARGO	📦	SUB. DIST.	MAYOREO	MENUDEO
P63	63"	2	\$295	\$325	\$358
P79	79"	2	\$345	\$380	\$418

BAÚLES

USO INDUSTRIAL

PINTURA ELECTROSTÁTICA



Pintura electrostática que brinda gran resistencia a la intemperie.



Bisagras de acero de alta resistencia.



Maneral empotrado de uso pesado.



Base con orificio para poder fijarse al suelo en caso de ser requerido.



Doble del contorno evita entrada de agua por escurrimiento.



Bisagra con seguro para evitar cierres imprevistos.



Sistema de seguridad anti-segueta, mantiene al candado oculto, fuera del alcance de un taladro segueta, corta pemos o barreta.

Calibre de lámina: -Cuerpo: 1.5 mm.

BAÚLES METÁLICOS PARA LUGAR DE TRABAJO

URREA
HERRAMIENTAS DE CALIDAD PROFESIONAL

USO INDUSTRIAL **600 KG** CAPACIDAD MÁXIMA

60"



JSB60

USO INDUSTRIAL **500 KG** CAPACIDAD MÁXIMA

48"



JSB48

USO INDUSTRIAL **300 KG** CAPACIDAD MÁXIMA

36"



JSB36

CÓDIGO	JSB60	JSB48	JSB36
LARGO	60"	48"	36"
ANCHO	24-7/32"	24-3/16"	17"
ALTO	28-11/32"	28-5/16"	21-5/16"
📦	1	1	1
SUB. DIST.	\$24,064	\$20,082	\$12,631
MAYOREO	\$26,470	\$22,090	\$13,894
MENUDEO	\$29,117	\$24,299	\$15,283



- Ideal para almacenar herramienta y equipos de manera segura en lugares de trabajo.

URREA
HERRAMIENTAS DE CALIDAD PROFESIONAL

JUEGO DE RUEDAS PARA BAÚLES DE TRABAJO

URREA
HERRAMIENTAS DE CALIDAD PROFESIONAL

USO INDUSTRIAL **200 KG/PC** CAPACIDAD DE CARGA

4

PIEZAS



- 2 ruedas fijas y 2 ruedas giratorias con freno.

CÓDIGO	MEDIDA	📦	SUB. DIST.	MAYOREO	MENUDEO
JBREF1	5"	1	\$2,376	\$2,614	\$2,875

CAJAS PORTAHERRAMIENTAS TIPO ACORDEÓN NEGRO

URREA
 25 KG CAPACIDAD DE CARGA TOTAL 5 BANDEJAS
 USO PESADO LÁMINA CALIBRE 24
18"



CÓDIGO	CMA4
LARGO	18"
ANCHO	7-7/8"
ALTO	7-3/4"
CAPACIDAD DE CARGA TOTAL	25 kg
🔒	1
SUB DIST.	\$1,182
MAYOREO	\$1,300
MENUDEO	\$1,430

CAJAS PORTAHERRAMIENTAS TIPO ACORDEÓN COLOR ROJO

URREA
 LÁMINA CALIBRE 24
 USO INDUSTRIAL
 19.5 KG CAPACIDAD DE CARGA TOTAL 5 BANDEJAS
 15 KG CAPACIDAD DE CARGA TOTAL 5 BANDEJAS
 15 KG CAPACIDAD DE CARGA TOTAL 3 BANDEJAS
21" **16"** **16"**



CÓDIGO	CMA3	CMA2	CMA1
LARGO	21-1/4"	16"	16"
ANCHO	7-7/8"	7-7/8"	7-7/8"
ALTO	8"	8"	6"
CAPACIDAD DE CARGA TOTAL	19.5 kg	15 kg	15 kg
🔒	1	1	1
SUB DIST.	\$1,352	\$931	\$963
MAYOREO	\$1,487	\$1,024	\$1,059
MENUDEO	\$1,636	\$1,126	\$1,165

CAJA PORTAHERRAMIENTAS DE ALUMINIO

URREA
 ALUMINIO GRABADO LÁMINA CALIBRE 16
 USO PESADO
24"

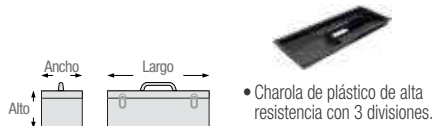

- La unión de la lámina es reforzada con soldadura por dentro y fuera que evita la entrada de agua.
- Ideal para trabajos a la intemperie o en climas muy húmedos ya que protege mejor las herramientas de la corrosión.
- Broches metálicos remachados con porta candados y bisagras remachadas para mayor resistencia y seguridad.
- Cejillo para evitar filtración de agua.

CÓDIGO	ATB24
LARGO	24"
ANCHO	9-3/4"
ALTO	9"
CAPACIDAD DE CARGA TOTAL	33,000 cm ³
🔒	1
SUB DIST.	\$4,412
MAYOREO	\$4,853
MENUDEO	\$5,338

CAJAS PORTAHERRAMIENTAS PLÁSTICAS DE SEGURIDAD IMPERMEABLES

URREA
 GRADO IP 66 499 KG CAPACIDAD MÁXIMA
 EXTRA PESADO
 • Espuma de poliuretano ideal para protección de equipos y materiales.
 • Sistema de seguridad para colocar candados.
 • Válvula de depuración para cambios de presión atmosférica.



- Protección total contra impactos, vibración y choques por la espuma de poliuretano de alta densidad (17.4 kg/m³ (min)).

CÓDIGO	CPI24R	CPI20	CPI16	CPI10	CPI9
LARGO	24"	20"	16"	10"	9"
ANCHO	19"	16"	12"	9"	7"
ALTO	9"	8"	6"	6"	4"
CAPACIDAD DE CARGA TOTAL	67252.51 cm ³	41950.88 cm ³	18877.90 cm ³	8849.01 cm ³	4129.54 cm ³
🔒	1	1	1	1	1
SUB DIST.	\$3,909	\$2,036	\$1,565	\$634	\$393
MAYOREO	\$4,300	\$2,240	\$1,722	\$697	\$432
MENUDEO	\$4,730	\$2,464	\$1,894	\$767	\$475

CAJAS PORTAHERRAMIENTAS METÁLICAS

CAJAS PORTAHERRAMIENTAS METÁLICAS COLOR NEGRO CON ASA METÁLICA

URREA

USO PESADO

ORGANIZACIÓN Y ALMACENAMIENTO

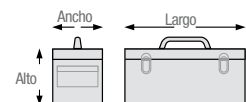

• Asa metálica sólida fija ergonómica de alta resistencia (excepto en modelo D8C20).

- Lámina gruesa para prolongar la vida útil.
- Pintura electrostática formulada para resistir condiciones ambientales extremas.
- Broches de seguridad metálicos cromados con porta candado.
- Incluyen charola metálica.

CÓDIGO	D9C20	D8C20	D7C20	D6C20	D4C20	D3C20
LARGO	26"	23-3/4"	24-5/8"	20-1/16"	17-15/16"	16-1/8"
ANCHO	8-5/8"	10"	9-5/8"	8-7/16"	7-11/16"	7-5/16"
ALTO	9"	11-1/8"	9-5/8"	9-7/16"	7-11/16"	7-1/2"
CAPACIDAD DE ALMACENAJE CM ³	33,073 cm ³	43,297 cm ³	37,383 cm ³	26,179 cm ³	17,371 cm ³	14,491 cm ³
SUB. DIST.	\$2,190	\$2,086	\$1,900	\$1,620	\$1,269	\$1,133
MAYOREO	\$2,409	\$2,295	\$2,090	\$1,782	\$1,396	\$1,246
MENUDEO	\$2,650	\$2,525	\$2,299	\$1,960	\$1,536	\$1,371

CAJAS PORTAHERRAMIENTAS METÁLICAS COLOR ROJO Y AZUL CON ASA PLÁSTICA

URREA

USO INDUSTRIAL

PRODUCTO MEJORADO



- Nueva asa plástica con diseño más robusto, brinda mayor comodidad (excepto en modelos D8 y D8A).
- Incluye charola metálica.
- Pintura electrostática formulada para resistir condiciones ambientales extremas.
- Broches de seguridad metálicos cromados con porta candado.

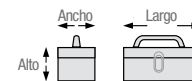

CÓDIGO	D8	D8A	D7	D7A	D6	D6A	D5	D5A	D4	D4A	D3	D3A	D2	D2A	D1	D1A
LARGO	23-3/4"	24-5/8"	20-1/16"	20-1/16"	17-15/16"	16-1/8"	14-3/16"	11-13/16"								
ANCHO	10"	9-5/8"	8-7/16"	7-7/8"	7-11/16"	7-5/16"	6-5/16"	6-5/16"								
ALTO	11-1/8"	9-5/8"	9-7/16"	7-7/8"	7-11/16"	7-1/2"	6-7/8"	5-11/16"								
CAPACIDAD DE ALMACENAJE CM ³	43,297 cm ³	37,383 cm ³	26,179 cm ³	20,388 cm ³	17,371 cm ³	14,491 cm ³	10,089 cm ³	6,949 cm ³								
SUB. DIST.	\$1,670	\$1,407	\$1,155	\$1,006	\$875	\$777	\$684	\$624								
MAYOREO	\$1,837	\$1,548	\$1,271	\$1,107	\$963	\$855	\$752	\$686								
MENUDEO	\$2,021	\$1,703	\$1,398	\$1,218	\$1,059	\$941	\$827	\$755								

CAJAS PORTAHERRAMIENTAS METÁLICAS

CAJAS PORTAHERRAMIENTAS METÁLICA COLOR AMARILLO CON GAVETAS



3
GAVETAS
12"

2
GAVETAS
19"



- Gavetas con protección plástica en el filo.
- Con dos broches metálicos de presión.
- Caja superior para colocación de la herramienta de mayor uso.
- Pintura electrostática termo endurecida.

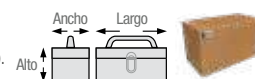

CÓDIGO	125111	125107
LARGO	18"	18-1/2"
ANCHO	11-3/4"	9-7/16"
ALTO	9"	11"
CAPACIDAD DE ALMACENAJE CM ³	31192.78 cm ³	31446.86 cm ³
☑	1	1
SUB. DIST.	\$1,422	\$1,309
MAYOREO	\$1,564	\$1,440
MENUDEO	\$1,720	\$1,584

CAJAS PORTAHERRAMIENTAS METÁLICAS COLOR AMARILLO Y GRIS CON CHAROLA



16"



CM16

CM16G



• Incluye charola.

Amarillo	Gris
CM24	CM24G
CM20	CM20G
CM16	CM16G



- Con charola organizadora.
- Con manija plástica y 2 broches metálicos de presión.
- Pintura electrostática termo endurecida.

CÓDIGO	CM24	CM24G	CM20	CM20G	CM16	CM16G
LARGO	23-7/8"		19-7/8"		16"	
ANCHO	9-3/16"		7-3/16"		7-3/16"	
ALTO	7-1/2"		6-7/16"		6-7/16"	
CAPACIDAD DE ALMACENAJE CM ³	26931.31 cm ³		26931.31 cm ³		12104.77 cm ³	
☑	1		1		1	
SUB. DIST.	\$860		\$619		\$542	
MAYOREO	\$946		\$681		\$596	
MENUDEO	\$1,041		\$749		\$656	

CAJA PORTAHERRAMIENTAS METÁLICA COLOR AZUL CON CHAROLA



16"

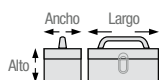

- Con charola organizadora.
- Pintura electrostática termo endurecida.
- Con manija plástica y 2 broches metálicos de presión.

CÓDIGO	CMF16
LARGO	16"
ANCHO	7-3/16"
ALTO	6-7/16"
CAPACIDAD DE ALMACENAJE CM ³	12104.77 cm ³
☑	1
SUB. DIST.	\$487
MAYOREO	\$536
MENUDEO	\$590

CAJAS PORTAHERRAMIENTAS METÁLICAS COLOR AMARILLO Y GRIS SIN CHAROLA



14"



TB08

TB08G

Amarillo	Gris
TB12	TB12G
TB09	-
TB08	TB08G



- Con manija plástica y broche metálico de presión.
- Pintura electrostática termo endurecida.

CÓDIGO	TB12	TB12G	TB08	TB08G	TB09
LARGO	17"		14-3/16"		9-13/16"
ANCHO	6-1/4"		6-1/4"		5-3/4"
ALTO	6-1/4"		6"		6"
CAPACIDAD DE ALMACENAJE CM ³	10882.03 cm ³		8713.82 cm ³		5546.12 cm ³
☑	1		1		1
SUB. DIST.	\$482		\$437		\$382
MAYOREO	\$530		\$481		\$420
MENUDEO	\$583		\$529		\$462

CAJA PORTAHERRAMIENTAS METÁLICA COLOR AZUL SIN CHAROLA



17"

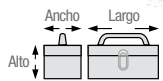

- Con manija plástica y broche metálico de presión.
- Pintura electrostática termo endurecida.

CÓDIGO	TBF12
LARGO	17"
ANCHO	6-1/4"
ALTO	6-1/4"
CAPACIDAD DE ALMACENAJE CM ³	10882.03 cm ³
☑	1
SUB. DIST.	\$433
MAYOREO	\$476
MENUDEO	\$524

CAJAS PORTAHERRAMIENTAS METÁLICAS

CAJAS METÁLICAS USOS MÚLTIPLES COLOR ROJO

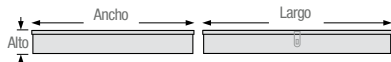

CÓDIGO	5896	5696	5495	5493	5496	5396	4725	4019
DESCRIPCIÓN	-	-	-	-	-	-	-	Para extractor
LARGO	35-1/8"	23-1/2"	19-1/2"	17-15/16"	18-3/4"	115"	9-11/16"	12-5/8"
ANCHO	11-3/4"	9-1/16"	8-11/16"	4-3/4"	5-15/16"	6-11/16"	4-15/16"	11-13/16"
ALTO	4-7/8"	3-1/2"	1-15/16"	4-3/4"	3-9/16"	2-5/32"	1-3/8"	2-3/16"
CAPACIDAD DE ALMACENAJE CM ³	32,112 cm ³	12,179.65 cm ³	5,378 cm ³	6,632 cm ³	6,217 cm ³	3,545 cm ³	1,083 cm ³	5,345 cm ³
☞	1	1	1	1	1	1	1	1
SUB. DIST.	\$1,539	\$809	\$557	\$465	\$443	\$383	\$181	\$509
MAYOREO	\$1,693	\$890	\$613	\$512	\$487	\$421	\$199	\$560
MENUDEO	\$1,862	\$979	\$674	\$563	\$536	\$463	\$219	\$616

CAJAS METÁLICAS USOS MÚLTIPLES COLOR AMARILLO



TB01

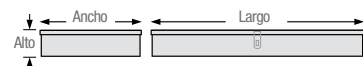

- Con broches metálicos de presión.
- Pintura electrostática termo endurecida.



CÓDIGO	TB02	TB01
LARGO	19-1/4"	17"
ANCHO	6"	5-1/8"
ALTO	2"	2"
CAPACIDAD DE ALMACENAJE CM ³	3785.41 cm ³	2851.66 cm ³
☞	1	1
SUB. DIST.	\$323	\$268
MAYOREO	\$355	\$295
MENUDEO	\$391	\$325

CAJAS METÁLICAS PARA BROCAS



4079
Para 29 brocas
1/16" a 1/2"



4077
Para 15 brocas
1/16" a 1/2"

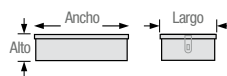

CÓDIGO	4079	4077
LARGO	4-1/4"	4-1/4"
ANCHO	7-1/4"	6-1/2"
ALTO	2-1/8"	1-9/16"
CAPACIDAD DE ALMACENAJE CM ³	1070.44 cm ³	706.20 cm ³
☞	1	1
SUB. DIST.	\$482	\$427
MAYOREO	\$530	\$470
MENUDEO	\$583	\$517



ESCANEA EL CÓDIGO QR PARA VER MÁS INFORMACIÓN.

CÓDIGO CPU26AR

URREA
HERRAMIENTAS DE CALIDAD SUPERIOR

CAJAS PORTAHERRAMIENTAS PLÁSTICAS MODULARES

CAJAS PORTAHERRAMIENTAS PLÁSTICAS MODULARES CON COMPARTIMENTOS

EXTRA PESADO

DISEÑO MODULAR

GRADO IP 66

50 KG CAPACIDAD DE CARGA TOTAL

23" LARGO



URREA



27" ALTO



16" ALTO

12" ALTO



7" ALTO



Con ruedas

CÓDIGO	CPR27	CPM16	CPM12	CPM7
LARGO	23"	23"	23"	23"
ANCHO	18"	15"	15"	15"
ALTO	27"	16"	12"	7"
VOLUMEN DE ALMACENAMIENTO	50 l / 13.2 gal	52 l / 13.7 gal	38 l / 10 gal	15.4 l / 4 gal
☑	1	1	1	1
SUB. DIST.	\$3,663	\$2,705	\$2,338	\$1,933
MAYOREO	\$4,029	\$2,976	\$2,572	\$2,126
MENUDEO	\$4,432	\$3,274	\$2,829	\$2,339

CAJAS ORGANIZADORAS PLÁSTICAS MODULARES

EXTRA PESADO

DISEÑO MODULAR

GRADO IP 66

42 KG CAPACIDAD DE CARGA TOTAL

23"



Cubierta transparente de policarbonato.



Broches y conectores de poliamida.



Separadores móviles.



Diseño de costillas reforzado.

URREA



CPOR23

38 KG CAPACIDAD DE CARGA TOTAL

21"



CPOR21

12 KG CAPACIDAD DE CARGA TOTAL

10"



CPOR10

CÓDIGO	CPOR23	CPOR21	CPOR10
LARGO	23"	21"	10"
ANCHO	15"	14"	14"
ALTO	5"	3"	3"
VOLUMEN DE ALMACENAMIENTO	13.5 l / 3.57 gal	6 l / 1.6 gal	2.5 l / 0.66 gal
☑	1	1	1
SUB. DIST.	\$1,696	\$1,221	\$865
MAYOREO	\$1,866	\$1,343	\$952
MENUDEO	\$2,053	\$1,477	\$1,047

CAJAS PORTAHERRAMIENTAS PLÁSTICAS MODULARES CON COMPARTIMENTOS

EXTRA PESADO

DISEÑO MODULAR

GRADO IP 66

60 KG CAPACIDAD DE CARGA TOTAL

25"



Separadores móviles.



Asa de aluminio.



Diseño de costillas reforzado.



Sistema modular.

URREA



CP025



CP021



CP018

CÓDIGO	CP025	CP021	CP018
LARGO	25"	21"	18"
ANCHO	10"	10"	10"
ALTO	10"	9"	9"
VOLUMEN DE ALMACENAMIENTO	29 l / 7.7 gal	22 l / 5.8 gal	14 l / 3.7 gal
☑	1	1	1
SUB. DIST.	\$1,696	\$1,303	\$1,128
MAYOREO	\$1,866	\$1,433	\$1,241
MENUDEO	\$2,053	\$1,576	\$1,365

CAJAS PORTAHERRAMIENTAS PLÁSTICAS MODULARES

ACCESORIOS PARA CAJAS PORTAHERRAMIENTAS MODULARES



DISEÑO MODULAR

• Diseño de costillas reforzado.

50 KG
CAPACIDAD DE CARGA TOTAL

22"



CPS9

Caja plástica modular con separadores

100 KG
CAPACIDAD MÁXIMA DE APILADO

29"



• Sistema modular.



PTMOV

Plataforma móvil modular

CÓDIGO	CPS9	CÓDIGO	PTMOV
LARGO	22"	LARGO	29"
ANCHO	14"	ANCHO	20"
ALTO	9"	ALTO	7"
VOLUMEN DE ALMACENAMIENTO	35 l / 9.2 gal	MÁXIMA CAPACIDAD DE APILADO	100 kg / 220 lb
☑	1	☑	1
SUB. DIST.	\$1,358	SUB. DIST.	\$2,497
MAYOREO	\$1,494	MAYOREO	\$2,747
MENUDEO	\$1,643	MENUDEO	\$3,022

ORGANIZADOR MÓVIL METÁLICO 3 NIVELES



3 NIVELES

14"



SURTEK

CÓDIGO	125110
NIVELES	3
LARGO	13-1/2"
ANCHO	22-7/8"
ALTO	26-3/8"
VOLUMEN DE ALMACENAMIENTO	133417.01 cm ³
☑	1
SUB. DIST.	\$5,639
MAYOREO	\$6,203
MENUDEO	\$6,823

- Asa telescópica para mejor manejo.
- Broches plásticos laterales.
- Dos niveles móviles.
- Organizador inferior abatible.
- Ganchos posteriores para enrollar mangueras, cables, etc.

ORGANIZADOR MÓVIL PLÁSTICO 3 NIVELES



3 NIVELES

13"



SURTEK

CÓDIGO	125105
NIVELES	3
LARGO	12-3/8"
ANCHO	19"
ALTO	28"
VOLUMEN DE ALMACENAMIENTO	107840.6 cm ³
☑	1
SUB. DIST.	\$2,957
MAYOREO	\$3,253
MENUDEO	\$3,578

- Tres niveles para mejor organización.
- Caja superior con manija y organizador.
- Dos cajones organizadores intermedios.
- Organizador inferior abatible de gran capacidad con ruedas y manijas laterales.
- Plástico de alta resistencia.

ORGANIZADOR MÓVIL PLÁSTICO 2 NIVELES



2 NIVELES

11"



SURTEK

CÓDIGO	125104
NIVELES	2
LARGO	11"
ANCHO	18-1/8"
ALTO	25"
VOLUMEN DE ALMACENAMIENTO	81656.74 cm ³
☑	1
SUB. DIST.	\$1,960
MAYOREO	\$2,156
MENUDEO	\$2,372

- Dos niveles para mejor organización.
- Caja superior con manija, organizador y organizador giratorio.
- Caja inferior con organizador y ruedas.
- Plástico de alta resistencia.

ORGANIZADOR MÓVIL PLÁSTICO 2 CHAROLAS



2 CHAROLAS

15"



SURTEK

CÓDIGO	125103
CHAROLAS	2
LARGO	14-3/4"
ANCHO	24"
ALTO	16-3/8"
VOLUMEN DE ALMACENAMIENTO	94962.71 cm ³
☑	1
SUB. DIST.	\$1,987
MAYOREO	\$2,186
MENUDEO	\$2,405

- Organizador en la tapa.
- Mango extendible.
- Broches para candado.
- Tapa superior con organizador.
- Dos charolas internas.
- Charolas organizadoras superior e intermedia.
- Caja inferior de gran capacidad con ruedas.

CAJAS PORTAHERRAMIENTAS PLÁSTICAS

CAJAS PORTAHERRAMIENTAS METÁLICAS-PLÁSTICAS



10 KG CAPACIDAD DE CARGA TOTAL

8 KG CAPACIDAD DE CARGA TOTAL

23"

20"



- Incluye charola.
- Calibre 25.
- Asa plástica ergonómica para mejor manejo.
- Base y tapa fabricada en plástico de alta resistencia.
- Broches metálicos y orificio para candado que ofrece una mayor seguridad.
- Guía en "V" multiusos en la tapa, útil en la fijación de perfiles y tubos para su corte.

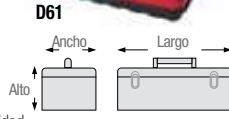

GRANEL

CÓDIGO	D71	D61
LARGO	23"	20"
ANCHO	11"	11"
ALTO	8-5/8"	8-5/8"
CAPACIDAD DE ALMACENAJE CM ³	35,758	31,094
☑	1	1
SUB DIST.	\$1,210	\$1,072
MAYOREO	\$1,331	\$1,179
MENUDEO	\$1,464	\$1,297

CAJAS PORTAHERRAMIENTAS PLÁSTICAS CON BROCHES METÁLICOS SERIE 99



10 KG CAPACIDAD DE CARGA TOTAL

8 KG CAPACIDAD DE CARGA TOTAL

25"

20"



- Incluye charola.
- Refuerzos estratégicos en las esquinas de la caja.
- Broches metálicos de alta resistencia.
- Fabricadas en poliuretano de alta resistencia.

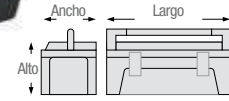

GRANEL

CÓDIGO	9921	9920
LARGO	25"	20"
ANCHO	11"	11"
ALTO	10-1/2"	10-1/2"
CAPACIDAD DE ALMACENAJE CM ³	23,275	9,355
☑	1	1
SUB DIST.	\$1,079	\$853
MAYOREO	\$1,187	\$938
MENUDEO	\$1,306	\$1,032

CAJAS PORTAHERRAMIENTAS PLÁSTICAS CON BROCHES METÁLICOS



40,484 cm³ CAPACIDAD DE ALMACENAMIENTO

26"



- Cuerpo con costillas de refuerzo que incrementa la resistencia.
- Apertura de tapa de 110° para mayor facilidad en el uso.
- Broches metálicos de alta resistencia, con porta candado.
- Diseño de cuerpo con asas laterales.
- Asa metálica de 61 cm para mayor resistencia.
- Bisagra corrida de 48 cm para mayor vida útil.

31,500 cm³ CAPACIDAD DE ALMACENAMIENTO

21"



- Asa metálica de 40.5 cm para mayor resistencia.
- Bisagra corrida de 43 cm para mayor vida útil.
- Charola con siete divisiones (CPU20A).

22,000 cm³ CAPACIDAD DE ALMACENAMIENTO COMPACTA

21"



- Diseño compacto: poca altura que permite guardarse en espacios reducidos pero con un largo adecuado para almacenar una amplia gama de herramientas con mango largo.
- Asa metálica de 40.5 cm para mayor resistencia.
- Bisagra corrida de 43 cm para mayor vida útil.

15,000 cm³ CAPACIDAD DE ALMACENAMIENTO

17"



- Asa metálica de 31 cm.
- Bisagra corrida de 31.5 cm para mayor vida útil.

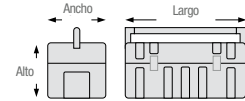

GRANEL

CÓDIGO	CPUC20	CPUC20R	CPU17AR	CPU17A	CPU17
TAPA	Roja	Negra	Roja	Negra	Negra
INCLUYE CHAROLA	•	•	•	•	•
LARGO	26"	26"	21"	21"	21"
ANCHO	10-3/4"	10-3/4"	10-3/4"	10-3/4"	10-3/4"
ALTO	10-1/2"	10-1/2"	10-1/2"	10-1/2"	10-1/2"
COMPACTA CAPACIDAD DE ALMACENAJE CM ³	40,848	40,848	31,500	31,500	31,500
☑	1	1	1	1	1
SUB DIST.	\$754	\$712	\$548	\$575	\$514
MAYOREO	\$829	\$783	\$603	\$633	\$565
MENUDEO	\$912	\$861	\$663	\$696	\$622



CAJAS PORTAHERRAMIENTAS PLÁSTICAS

DESPACHADORES PARA CAJAS PLÁSTICAS



8
PIEZAS

CPS20E

10
PIEZAS

CPSC20E



CPS20E



JUEGOS DE CAJAS PORTAHERRAMIENTAS PLÁSTICAS



6
PIEZAS

20"



CPS6C

3
PIEZAS

21"
16"



CPS3C

4
PIEZAS

21"

16"



CPS4C

2
PIEZAS

21"

17"



CPS2C



NUEVO

- Caja precortada para colocar como despachador.
- Incluye etiqueta para colocar en copete.



CÓDIGO	DESCRIPCIÓN	📦	SUB. DIST.	MAYOREO	MENUDEO
CPS20E	8 cajas CPS20	1	\$2,486	\$2,735	\$3,009
CPSC20E	10 cajas CPSC20	1	\$2,902	\$3,192	\$3,511

CÓDIGO	CPS6C		CPS4C		CPS3C		CPS2C	
CONTENIDO	125074	x1	CPS20	x1	CPS20	x1	CPSC20	x1
	GAVA1	x4	125073	x1	125073	x1	CPSC17	x1
	GAVPIN	x1 (bolsa 12 piezas)	P22S452	x1 (juego 2 candados)	125010	x1		
		1		1		1		1
SUB. DIST.		\$558		\$591		\$794		\$525
MAYOREO		\$614		\$650		\$873		\$578
MENUDEO		\$675		\$715		\$960		\$636

CAJAS PORTAHERRAMIENTAS PLÁSTICAS CON BROCHES METÁLICOS



26"



CPS26

21"



CPS20

- Charola con 7 divisiones.

21"
COMPACTA



CPSC20

- Adecuada para guardar herramientas con mango largo.
- No incluye charola.

17"



CPS17

- Charola con 6 divisiones.

CPS17K

- Charola con 6 divisiones.

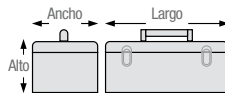

GRANEL

- Plástico de alta resistencia.
- Broches metálicos con porta candado.
- Cuerpo con asas laterales.
- Resistentes costillas de refuerzo.
- Tapa de 110° de apertura.
- Bisagra corrida.
- Tapa antiderrapante que permite pararse sobre ella.

CÓDIGO	CPS26	CPS20	CPSC20	CPS17	CPS17K
LARGO	26"	21"	21"	17"	17"
ANCHO	10-3/4"	10-3/4"	10-3/4"	9-1/2"	9-1/2"
ALTO	10-1/2"	10-1/2"	7-1/2"	8-1/2"	8-1/2"
COMPACTA			•		
CAPACIDAD DE ALMACENAJE CM ³	39,000 cm ³	31,500 cm ³	22,000 cm ³	15,000 cm ³	15,000 cm ³
📦	1	1	1	1	1
SUB. DIST.	\$437	\$327	\$306	\$207	\$224
MAYOREO	\$481	\$360	\$337	\$228	\$246
MENUDEO	\$529	\$396	\$371	\$251	\$271

CAJAS PORTAHERRAMIENTAS PLÁSTICAS CON BROCHES METÁLICOS Y ORGANIZADOR



24"



125070

- Fabricadas en polipropileno.
- Cuenta con charola organizadora.
- Tapa con compartimentos.

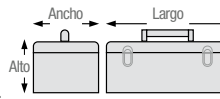

GRANEL

CÓDIGO	125070
LARGO	24"
ANCHO	12-1/4"
ALTO	10-1/4"
CAPACIDAD DE ALMACENAJE CM ³	49382.42 cm ³
📦	1
SUB. DIST.	\$767
MAYOREO	\$844
MENUDEO	\$928

CAJAS PORTAHERRAMIENTAS PLÁSTICAS

CAJAS PORTAHERRAMIENTAS PLÁSTICAS CON BROCHES PLÁSTICOS Y CHAROLA

URREA

USO INDUSTRIAL

23"

20"

14"



GRANEL

CÓDIGO	9902	9901	9900
LARGO	23"	20-1/4"	14-1/2"
ANCHO	11-3/8"	8-3/8"	7-1/2"
ALTO	10-1/2"	8-3/8"	5-1/4"
CAPACIDAD DE ALMACENAJE CM ³	45,016 cm ³	23,275 cm ³	9,355 cm ³
📦	1	1	1
SUB DIST.	\$1,960	\$1,188	\$1,128
MAYOREO	\$2,156	\$1,307	\$1,241
MENUDEO	\$2,372	\$1,438	\$1,365

CAJA PORTAHERRAMIENTAS PLÁSTICA CON BROCHES PLÁSTICOS Y ORGANIZADOR

SURTEK

USO PROFESIONAL

19"



NUEVO



- Broches plásticos.

CÓDIGO	CPS19P
LARGO	19"
ANCHO	10-1/2"
ALTO	10"
CAPACIDAD DE ALMACENAJE CM ³	23,400 cm ³
📦	1
SUB DIST.	\$257
MAYOREO	\$283
MENUDEO	\$311

CAJAS PORTAHERRAMIENTAS PLÁSTICAS CON BROCHES PLÁSTICOS Y ORGANIZADOR

FOY

\$ PVL

USO DOMÉSTICO

22"

16"

12"



- Incluyen charola organizadora y compartimentos exteriores.
- Fabricadas en polipropileno.

CÓDIGO	143202	143201	143200
LARGO	22"	16"	12-1/2"
ANCHO	10-1/4"	7-7/8"	6-7/8"
ALTO	10-1/2"	6-1/2"	5-1/8"
CAPACIDAD DE ALMACENAJE CM ³	38800.47 cm ³	13412.48 cm ³	7205.06 cm ³
📦	1	1	1
SUB DIST.	\$454	\$263	\$131
MAYOREO	\$499	\$289	\$144
MENUDEO	\$549	\$318	\$158

CAJAS PORTAHERRAMIENTAS PLÁSTICA CON BROCHES PLÁSTICOS Y CHAROLA

SURTEK

USO PROFESIONAL

15 PIEZAS

CPS19P

NUEVO



- Asa plástica ergonómica.
- 100% Plástica.
- Presentación que ocupa menos espacio de envío y almacenamiento.

CÓDIGO	LARGO	ANCHO	ALTO	📦	SUB DIST.	MAYOREO	MENUDEO
CPS19T1	110 cm	56.3 cm	62.1 cm	1	\$3,745	\$4,120	\$4,532

CAJAS PORTAHERRAMIENTAS PLÁSTICAS CON BROCHES PLÁSTICOS Y ORGANIZADOR

SURTEK

USO GENERAL

20"

16"

12"



- Broches plásticos.
- Fabricadas en polipropileno.
- Compartimentos para organizar herramienta.
- Cuentan con charola organizadora, excepto el código 125071.

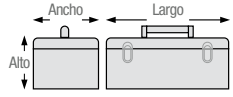

GRANEL

CÓDIGO	125074	125073	125071
LARGO	20"	16-3/16"	12"
ANCHO	9-1/2"	8-11/16"	6-1/4"
ALTO	9-3/4"	6-11/16"	5"
CAPACIDAD DE ALMACENAJE CM ³	30357.04 cm ³	15373.61 cm ³	6145.15 cm ³
📦	1	1	1
SUB DIST.	\$470	\$296	\$141
MAYOREO	\$517	\$326	\$155
MENUDEO	\$569	\$359	\$171

CAJAS ORGANIZADORAS PLÁSTICAS

SURTEK

USO GENERAL

19 COMPARTIMENTOS

15 COMPARTIMENTOS



- Orificio para candado.
- Broches plásticos.
- Compartimentos móviles.
- Cuerpo plástico con tapa translúcida.

CÓDIGO	125011	125010
LARGO	16-1/2"	8-1/2"
ANCHO	13-3/16"	13-5/16"
ALTO	2-7/16"	2-7/16"
CAPACIDAD DE ALMACENAJE CM ³	8659.78 cm ³	4505.10 cm ³
📦	1	1
SUB DIST.	\$426	\$214
MAYOREO	\$469	\$235
MENUDEO	\$516	\$259

GAVETAS PLÁSTICAS PICO DE PATO

PRÁCTICAS
en el manejo, almacenamiento y organización de cualquier tipo de piezas.

APILABLES
entre sí, rieles internos para 2 tipos de apilado. Compatibles con el diseño anterior.

SEGUROS
laterales para armar bloques y estructuras más firmes y seguras.

PESTAÑA
posterior para rieles.

RANURA
frontal para porta-etiquetas.

POSTE DE EXTENSIÓN
compatibles con poste de extensión modelo GAVPIN que permite ampliar el espacio entre contenedor y contenedor.

GAVETAS PLÁSTICAS PICO DE PATO



- Patente en trámite.
- Fabricados en polipropileno de alta resistencia.



GAVA2



GAVZ2



GAVG2



CÓDIGO	GAVA1	GAVA2	GAVA3	GAVA4	GAVZ1	GAVZ2	GAVZ3	GAVZ4	GAVG1	GAVG2	GAVG3	GAVG4
CAPACIDAD DE CARGA	3 kg	7 kg	15 kg	25 kg	3 kg	7 kg	15 kg	25 kg	3 kg	7 kg	15 kg	25 kg
COLOR												
PROFUNDO	7-1/2"	11"	14-1/2"	17"	7-1/2"	11"	14-1/2"	17"	7-1/2"	11"	14-1/2"	17"
ALTURA	3"	5"	6-1/2"	7"	3"	5"	6-1/2"	7"	3"	5"	6-1/2"	7"
ANCHO	4"	6-1/2"	8-1/2"	16-1/2"	4"	6-1/2"	8-1/2"	16-1/2"	4"	6-1/2"	8-1/2"	16-1/2"
📦	12	4	3	3	12	4	3	3	12	4	3	3
SUB DIST.	\$20	\$53	\$102	\$170	\$20	\$53	\$102	\$170	\$20	\$53	\$102	\$170
MAYOREO	\$22	\$58	\$112	\$187	\$22	\$58	\$112	\$187	\$22	\$58	\$112	\$187
MENUDEO	\$24	\$64	\$123	\$206	\$24	\$64	\$123	\$206	\$24	\$64	\$123	\$206

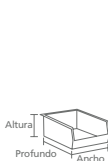

GAVR2



GAVV2



GAVN2



NUEVO

- Poste de extensión para gaveta plástica pico de pato.

CÓDIGO	GAVR1	GAVR2	GAVR3	GAVR4	GAVV1	GAVV2	GAVV3	GAVV4	GAVN1	GAVN2	GAVN3	GAVN4
CAPACIDAD DE CARGA	3 kg	7 kg	15 kg	25 kg	3 kg	7 kg	15 kg	25 kg	3 kg	7 kg	15 kg	25 kg
COLOR												
PROFUNDO	7-1/2"	11"	14-1/2"	17"	7-1/2"	11"	14-1/2"	17"	7-1/2"	11"	14-1/2"	17"
ALTURA	3"	5"	6-1/2"	7"	3"	5"	6-1/2"	7"	3"	5"	6-1/2"	7"
ANCHO	4"	6-1/2"	8-1/2"	16-1/2"	4"	6-1/2"	8-1/2"	16-1/2"	4"	6-1/2"	8-1/2"	16-1/2"
📦	12	4	3	3	12	4	3	3	12	4	3	3
SUB DIST.	\$20	\$53	\$102	\$170	\$20	\$53	\$102	\$170	\$14	\$41	\$57	\$115
MAYOREO	\$22	\$58	\$112	\$187	\$22	\$58	\$112	\$187	\$15	\$45	\$63	\$127
MENUDEO	\$24	\$64	\$123	\$206	\$24	\$64	\$123	\$206	\$17	\$50	\$69	\$140

GRANEL

GRANEL

CÓDIGO	GAVPIN
DESCRIPCION	Poste de extensión
📦	12
SUB DIST.	\$3.30
MAYOREO	\$3.60
MENUDEO	\$4

- Se recomienda que el poste de extensión se utilice con la mitad de peso recomendado.

CARROS UTILITARIOS DE ALAMBRE

CARROS UTILITARIOS DE ALAMBRE CON NIVELES



- Ruedas de poliuretano de 5", 2 con freno.
- Altura ajustable de la repisa en incrementos de 1".
- Terminado cromo brillante.
- Se ensambla rápidamente y no requiere herramientas.
- Accesorios disponibles, se vende por separado.



44185



44187



CÓDIGO	44184	44185	44186	44187	44188	44189
LARGO	24"	36"	36"	24"	36"	36"
ANCHO	18"	18"	24"	18"	18"	24"
ALTO	41"	41"	41"	41"	41"	41"
NIVELES	2	2	2	3	3	3
📦	1	1	1	1	1	1
SUB DIST.	\$3,772	\$4,117	\$4,248	\$4,369	\$4,532	\$5,169
MAYOREO	\$4,149	\$4,529	\$4,673	\$4,806	\$4,985	\$5,686
MENUDEO	\$4,564	\$4,982	\$5,140	\$5,287	\$5,484	\$6,255



JUEGOS DE RUEDAS PARA CARROS UTILITARIOS DE ALAMBRE



RAM



RAS

- No incluye tuercas y tornillería para su instalación.

CÓDIGO	RAM	RAS
MEDIDAS	5"	5"
FRENO	Sin freno	Con freno
📦	1	1
SUB DIST.	\$252	\$290
MAYOREO	\$277	\$319
MENUDEO	\$305	\$351

CARROS UTILITARIOS DE LÁMINA

EXTRA PESADO

Rieles de gavetas con baleros.

Llantas uso rudo 5"x2".

Asas laterales reforzadas.

CARRO UTILITARIO DE LÁMINA CON GAVETAS



EXTRA PESADO

40 KG
CAPACIDAD POR GAVETA

30"

5
GAVETAS



CÓDIGO	GAVETAS	LARGO	ANCHO	ALTO	☐	SUB. DIST.	MAYOREO	MENUEDO
X30U5	2	17-11/16"	11-5/8"	2-3/8"				
	1	17-11/16"	11-5/8"	5"				
	1	24-5/8"	17-11/16"	3-1/8"	1	\$17,307	\$19,038	\$20,942
	1	24-5/8"	17-11/16"	5"				
	1	23-3/16"	11"	4"				

CARRO UTILITARIO DE LÁMINA CON GAVETA



USO PESADO

220 KG
CAPACIDAD DE CARGA TOTAL

30"

1
GAVETA



- Con gaveta.
- Lámina calibre 22.

CÓDIGO	LARGO	ANCHO	ALTO	☐	SUB. DIST.	MAYOREO	MENUEDO
9983	30"	16"	35"	1	\$5,147	\$5,662	\$6,228

CARRO UTILITARIO DE LÁMINA CON COMPARTIMENTO



USO INDUSTRIAL

220 KG
CAPACIDAD DE CARGA TOTAL

33"

1
GAVETA



CÓDIGO	LARGO	ANCHO	ALTO	☐	SUB. DIST.	MAYOREO	MENUEDO
9981	33-1/4"	17-3/4"	37-9/16"	1	\$5,913	\$6,504	\$7,154

CARRO UTILITARIO DE LÁMINA CON ENTREPAÑOS



USO INDUSTRIAL

220 KG
CAPACIDAD DE CARGA TOTAL

30"



- Doble entrepaño.
- Lámina calibre 22.

CÓDIGO	LARGO	ANCHO	ALTO	☐	SUB. DIST.	MAYOREO	MENUEDO
9980	30"	18"	38-1/2"	1	\$4,193	\$4,612	\$5,073

CARRO UTILITARIO DE LÁMINA CON ENTREPAÑO



USO INDUSTRIAL

220 KG
CAPACIDAD DE CARGA TOTAL

30"



CÓDIGO	LARGO	ANCHO	ALTO	☐	SUB. DIST.	MAYOREO	MENUEDO
44180	30"	16"	35"	1	\$2,847	\$3,132	\$3,445

CARRO UTILITARIO DE LÁMINA CON ENTREPAÑO



USO PROFESIONAL

80 KG
CAPACIDAD DE CARGA TOTAL

0.6 MM
CALIBRE DE LÁMINA

25"



- Útil para transportar herramienta.
- Pintura electrostática termo endurecida.

CÓDIGO	LARGO	ANCHO	ALTO	☐	SUB. DIST.	MAYOREO	MENUEDO
125108	25-3/16"	16-17/32"	32-11/16"	1	\$2,152	\$2,367	\$2,604

CARRO UTILITARIO DE PLÁSTICO

CARRO UTILITARIO DE PLÁSTICO CON NIVELES



USO INDUSTRIAL

180 KG
CAPACIDAD MÁXIMA

35"



- Fabricado en polietileno de alta densidad.
- Resistente a solventes, líquidos base petróleo, líquido de batería y soluciones para limpiar partes automotrices.
- Llantas con cubierta de TPR para un suave manejo y alta resistencia.

CÓDIGO	LARGO	ANCHO	ALTO	☐	SUB. DIST.	MAYOREO	MENUEDO
9980P	35-1/4"	18"	36-1/4"	1	\$5,967	\$6,564	\$7,220

SURTEK
HERRAMIENTAS PARA PROFESIONALES

CONOCE MÁS DETALLES DE ESTE PRODUCTO ESCANEANDO EL QR

CÓDIGO 125108

PONCHO TOOLS

EXPERTO URREA

ESTACIONES DE TRABAJO

USO INDUSTRIAL

CORREDERAS CON BALEROS

Espeador de lámina:
-Marco: 2 mm.
-Cubierta: 2 mm.
-Gaveta: 1.2 mm.

Sistema de bloqueo de alta seguridad con llave tipo bancaria.

Gran superficie de trabajo.

Repisa inferior para mayor capacidad de almacenamiento.

USO INDUSTRIAL

Espeador de lámina:
-Marco: 2 mm.
-Cubierta: 2 mm.

Borde extendido alrededor de la cubierta de la mesa.

Gran superficie de trabajo.

Repisa inferior para mayor capacidad de almacenamiento.

ESTACIÓN DE TRABAJO CON GAVETAS

URREA

USO INDUSTRIAL

600 KG CAPACIDAD DE CARGA TOTAL

35 KG CAPACIDAD POR GAVETA

CORREDERAS CON BALEROS

59"

2 GAVETAS

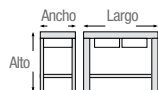

- Fabricados en lámina de acero de 2 mm de espesor.
- 2 gavetas con sistema de baleros.

CÓDIGO	LARGO	ANCHO	ALTO	🔒	SUB DIST.	MAYOREO	MENUDEO
I59W2	59"	25-1/2"	34-3/4"	1	\$19,158	\$21,074	\$23,181

ESTACIÓN DE TRABAJO

URREA

USO INDUSTRIAL

400 KG CAPACIDAD DE CARGA TOTAL

59"

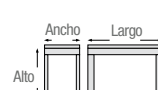

- Fabricados en lámina de acero de 2 mm de espesor.

CÓDIGO	LARGO	ANCHO	ALTO	🔒	SUB DIST.	MAYOREO	MENUDEO
I59W	59"	27-1/2"	37"	1	\$14,975	\$16,473	\$18,120

GABINETES

TABLA DE SELECCIÓN RÁPIDA PARA GABINETES

GABINETES	TIPO	USO	MEDIDA	CANTIDAD DE GAVETAS / REPISAS	ACCESORIOS / COMPLEMENTOS	CAPACIDAD DE CARGA	ESPESOR DE LÁMINA ESTRUCTURA	ESPESOR DE LÁMINA GAVETA / REPISA	RIELES CON BALEROS	SEGURIDAD	COLOR DE GABINETE	
SERIE X MODULAR	URREA	FIJOS	35"	7, 4	Separadores para gavetas	75 kg por gaveta	0.7 mm	0.8 mm	-	Llave	●	
	URREA	ENTREPAÑOS PARA ESTACIÓN	35"	4 y 2 repisas	Gavetas	150 kg por repisa	0.8 mm	0.8 mm	n/a	Doble varilla	●	
SERIE X	URREA	FIJOS	22"	4 gavetas / 1 compartimento	Separadores para gavetas	40 kg por gaveta	0.7 mm	0.8 mm	-	Llave	●	
SERIE X	URREA	EXTRA PESADO	28"	10, 9, 7, 6 y 5	Separada	40 kg por gaveta / 40 kg compartimento*	100 kg por gaveta	1.2 mm	1.2 mm	•	Llave	●
SERIE M	URREA	MÓVIL	56"	8	-	45 kg por gaveta	1.5 mm	1.2 mm	•	Llave	●	
	URREA	SUPERIOR	56"	7	-	45 kg por gaveta	1.5 mm	1.2 mm	•	Llave	●	
SERIE MP	URREA	MÓVIL	28" y 23"	5 y 4	-	100 kg por gaveta	1.2 mm	1 mm	•	Llave	●	
SERIE EX	URREA	MÓVIL	27"	6 y 5	-	35 kg por gaveta	1 mm	0.8 mm	•	Llave	●	
	URREA	SUPERIOR	27"	6	-	25 kg por gaveta	1.2 mm	0.8 mm	•	Llave	●	
SERIE X	URREA	MÓVIL	41" y 27"	11, 7 y 6	-	40 kg por gaveta 41" / 35 kg por gaveta 27"	1 mm	0.8 mm	•	Llave	●●●	
	URREA	INTERMEDIO	27"	3	-	35 kg por gaveta	1 mm	0.8 mm	•	Llave	●●●	
SERIE H INOX	URREA	SUPERIOR	41" y 27"	9, 8 y 4	-	40 kg por gaveta 41" / 35 kg por gaveta 27"	1 mm	0.8 mm	•	Llave	●●●	
	URREA	MÓVIL	27"	7	-	25 kg por gaveta	1 mm	0.8 mm	•	Llave	●	
SERIE HD	URREA	SUPERIOR	27"	7	-	25 kg por gaveta	1 mm	0.8 mm	•	Llave	●	
	URREA	MÓVIL	38", 35" y 28"	8, 6 y 4	Panel, portatalas, portadocumentos, repisas, recolector, barra de seguridad	25 kg por gaveta	0.8 mm	0.7 mm	•	Llave	●	
SERIE H	URREA	SUPERIOR	28"	4	-	25 kg por gaveta	0.8 mm	0.7 mm	•	Llave	●	
	URREA	MÓVIL	41" y 27"	12, 6 y 4	-	25 kg por gaveta	1 y 0.8 mm	0.8 y 0.7 mm	•	Llave	●	
SERIE I	URREA	INTERMEDIO	27"	2	-	15 kg por gaveta	0.8 mm	0.7 mm	•	Llave	●	
	URREA	SUPERIOR	41" y 27"	8 y 6	-	25 kg por gaveta 41" / 15 kg por gaveta superior / 15 kg por gaveta 27" / 35 kg por gaveta inferior	1 y 0.8 mm	0.8 y 0.7 mm	•	Llave	●	
SERIE I	URREA	MÓVIL	27"	5 y 3	-	10 kg por gaveta	1 mm	0.8 mm	• / x	Llave	●	
	URREA	SUPERIOR	27"	6 y 4	-	10 kg por gaveta	0.8 mm	0.7 mm	•	Llave	●	
NEGROS	SURTEK	INTEGRADO	24"	10	-	6 kg por gaveta superior / 8 kg por gaveta inferior	0.7 mm	0.5 mm	•	Llave	●	
	SURTEK	MÓVIL	27"	5 y 4	-	15 kg por gaveta	0.8 mm		•	Llave	●	
AMARILLOS	SURTEK	SUPERIOR	27"	6	-	15 kg por gaveta	0.8 mm		•	Llave	●	
	SURTEK	MÓVIL	26"	6 y 3	-	10 kg por gaveta	0.6 mm		•	Portacandado	●	
	SURTEK	SUPERIOR	22"	3	-	10 kg por gaveta	0.6 mm		•	Portacandado	●	

APROVECHAMIENTO DEL ESPACIO DE TRABAJO Y ALMACENAMIENTO CONFIGURACIÓN MODULAR.

PERSONALIZACIÓN DEL ÁREA DE TRABAJO DE ACUERDO A LA NECESIDAD



X35G2

Gabinete de 35" de ancho con 2 entrepaños ajustables cada 5 cm con gran capacidad de almacenamiento que va desde componentes hasta herramientas de trabajo. Compatible con gavetas XGAC2 y XGAC1.

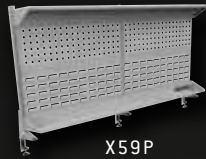

X59P

Panel de fácil instalación para estación de trabajo fija de 59" con sección perforada y ranurada para un mejor aprovechamiento del espacio de trabajo así como del almacenamiento.



X35G4

Gabinete de 35" de ancho con 4 entrepaños ajustables cada 5 cm con gran capacidad de almacenamiento que va desde componentes hasta herramientas de trabajo. Compatible con gavetas XGAC2 y XGAC1.

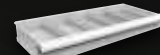

XGAC1

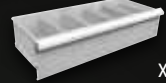

XGAC2



X35F4

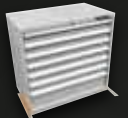

X35F7

Gabinete fijo de 35" de ancho con 7 gavetas con gancho de seguridad y separadores para una mejor organización. Con 500 Kg de capacidad de carga y base anti volcaduras. Puede ser substituido por el modelo X35F4 con un solo compartimento.

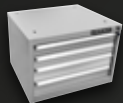

X22W4



X22W1

X22W4 modulo de gabinete con 4 gavetas
X22W1 modulo de un compartimento.
Cuentan con sistema de bloque de alta seguridad y gran capacidad de carga.

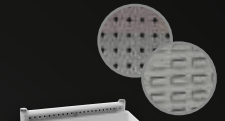

X35PM

Panel móvil multiusos de 34" con sección perforada y ranurada para un mejor aprovechamiento del espacio de trabajo así como del almacenamiento.



CPOR10
CPOR21
CPOR23



CAJAS ORGANIZADORAS

Compatibles con el sistema de almacenamiento modular Urrea.

Estación trabajo fija con una superficie de trabajo de 1.125 m². Lámina de acero de gran calibre y patas ajustables para un mejor apoyo en la superficie.



X59WF

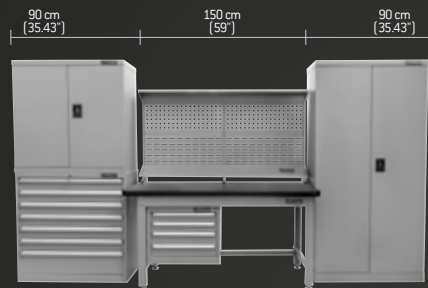

180 cm
(70.86")



CPM7

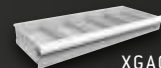

XGAC1



XGAC2

COMBINACIONES MÁXIMAS

Gabinete fijo	XGAC1	XGAC2
X35G4	6	-
	5	1
	3	2
	1	3
	-	3
X35G2	2	-
	-	1
	1	1



X35G4

X35G2

EJEMPLO DE CONFIGURACIÓN

	X35F7		X35F4	
Gabinete fijo				
Gabinete colgante	X22W4	X22W1	X22W4	X22W1
Gavetas	11	8	8	5
Compartimentos	-	1	-	1
Carga máxima	2,710 Kg	2,650 Kg	2,710 Kg	2,650 Kg
Largo	3.3 M			
Ancho	0.75 M			
Alto	1.8 M			
Repisas	8			

GABINETES FIJOS

EXTRA PESADO **DISEÑO MODULAR**

- Sistema de seguridad interno con chapa central.
- Gancho de seguridad oculto, evita que los cajones se abran accidentalmente.
- Riel de deslizamiento de uso pesado.
- Incluye separadores para mejorar la organización.
- Incluyen bases anti-voladuras.

Espesor de lámina:
-Estructura: 0.7 mm.
-Gaveta: 0.8 mm.

GABINETES MODULARES FIJOS CON GAVETAS SERIE X

EXTRA PESADO **75 KG CAPACIDAD POR GAVETA**

35"
7
GAVETAS

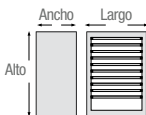
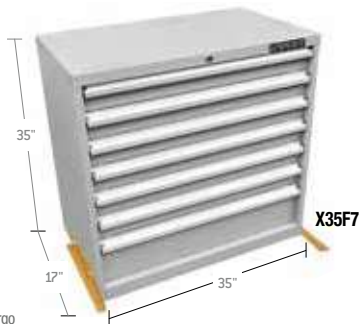

CÓDIGO	GAVETAS	LARGO	ANCHO	ALTO	⊞	SUB DIST.	MAYOREO	MENUDEO
X35F7	6	30-1/2"	13"	4"	1	\$23,686	\$26,055	\$28,661
	1	30-1/2"	13"	7-7/8"				
X35F4	4	30-1/2"	13"	7-7/8"	1	\$18,899	\$20,789	\$22,868

EXTRA PESADO **75 KG CAPACIDAD POR GAVETA**

35"
4
GAVETAS



EXTRA PESADO **DISEÑO MODULAR**

- Sistema de seguridad de doble varilla.
- Repisas ajustables cada 5 cm.

Espesor de lámina:
-Estructura: 0.8 mm.
-Puertas: 1 mm.
-Repisas: 0.8 mm.

GABINETES MODULARES DE ENTREPAÑOS SERIE X

EXTRA PESADO **150 KG CAPACIDAD POR REPISA**

35"
4
REPISAS



EXTRA PESADO **150 KG CAPACIDAD POR REPISA**

35"
2
REPISAS

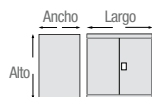

CÓDIGO	REPISAS	LARGO	ANCHO	ALTO	⊞	SUB DIST.	MAYOREO	MENUDEO
X35G4	4	35-7/16"	17-11/16"	70-7/8"	1	\$14,564	\$16,020	\$17,622
X35G2	2	35-7/16"	17-11/16"	35-7/16"	1	\$7,511	\$8,262	\$9,088



GAVETAS PARA GABINETES MODULARES DE ENTREPAÑOS SERIE X

EXTRA PESADO **75 KG CAPACIDAD POR GAVETA**

30"



EXTRA PESADO **75 KG CAPACIDAD POR GAVETA**

30"



• Fáciles de instalar en X35G4 Y X35G2.

CÓDIGO	XGAC2	XGAC1
LARGO	30-1/2"	30-1/2"
ANCHO	13"	13"
ALTO	7-7/8"	4"
⊞	1	1
SUB DIST.	\$3,109	\$2,316
MAYOREO	\$3,420	\$2,548
MENUDEO	\$3,762	\$2,803



GABINETES FIJOS

EXTRA PESADO **DISEÑO MODULAR**

Patas ajustables. Superficie de trabajo de 150 x 75 cm.

Fabricado en lámina de acero de 1.5 mm.

EXTRA PESADO **DISEÑO MODULAR**

Espesor de lámina:
-Panel: 1.5 mm.
-Repisas: 1.2 mm.

Sección ranurada para colocar ganchos.
Sección con cajas para colgar contenedores tipo gavetas.
Incluye palancas con rosca para asegurar el panel a la mesa de trabajo.

ESTACIÓN DE TRABAJO FIJA SERIE X

EXTRA PESADO **1,000 KG CAPACIDAD DE CARGA TOTAL**

59"

URREA
memoria y código QR
VIDEO

Ancho Largo Alto

PANEL PARA ESTACIÓN DE TRABAJO SERIE X

EXTRA PESADO **300 KG CAPACIDAD DE CARGA TOTAL** **30 KG CAPACIDAD POR REPISA**

59"

2 REPISAS

URREA
memoria y código QR
VIDEO

Ancho Largo Alto

CÓDIGO	LARGO	ANCHO	ALTO	☐	SUB. DIST.	MAYOREO	MENUEDO
X59WF	59"	29-1/2"	39-3/8"	1	\$9,023	\$9,925	\$10,918

CÓDIGO	CAPACIDAD DE CARGA TOTAL	LARGO	ANCHO	ALTO	☐	SUB. DIST.	MAYOREO	MENUEDO
X59P	300 kg	59"	8"	32-1/2"	1	\$6,203	\$6,823	\$7,505

EXTRA PESADO **DISEÑO MODULAR**

Sistema de bloqueo de alta seguridad con llave.
Riel de deslizamiento oculto.
Con ranuras de montaje para ensamblar a mesa X59WF.

Espesor de lámina:
-Estructura: 0.8 mm.
-Gaveta: 0.7 mm.

GABINETES PARA ESTACIÓN DE TRABAJO SERIE X

EXTRA PESADO **40 KG CAPACIDAD POR GAVETA**

22"

4 GAVETAS

X22W4

Ancho Largo Alto

• Sistema de baleros de triple sección.

EXTRA PESADO **40 KG CAPACIDAD DE CARGA TOTAL**

22"

1 COMPARTIMENTO

X22W1

Ancho Largo Alto

• Incluyen accesorios para ensamblar a mesa X59WF.

CÓDIGO	GAVETAS	COMPARTIMENTO	LARGO	ANCHO	ALTO	☐	SUB. DIST.	MAYOREO	MENUEDO
X22W4	2	-	18-3/20"	17-3/4"	3"	1	\$8,185	\$9,004	\$9,904
X22W1	2	-	18-3/20"	17-3/4"	4"	1	\$3,121	\$3,433	\$3,776
X22W1	-	1	18-3/20"	22-13/16"	17-3/4"	1	\$3,121	\$3,433	\$3,776

EXTRA PESADO **DISEÑO MODULAR**

Incluye panel ranurado y con cajas.

2 rueda fijas 5" x 1-1/2".
2 ruedas giratorias y freno 5" x 1-1/2".

Espesor de lámina:
-Panel: 1.5 mm.
-Repisa superior: 1.2 mm.
-Repisa media e inferior: 1 mm.

PANEL MÓVIL MULTIUSOS SERIE X

EXTRA PESADO **300 KG CAPACIDAD DE CARGA TOTAL** **20 KG CAPACIDAD POR REPISA**

34"

3 REPISAS

X35PM

Ancho Largo Alto

URREA
memoria y código QR
VIDEO

CÓDIGO	CAPACIDAD TOTAL	LARGO	ANCHO	ALTO	☐	SUB. DIST.	MAYOREO	MENUEDO
X35PM	300 kg	34-7/8"	25-9/16"	55-5/16"	1	\$11,924	\$13,116	\$14,428

GABINETES FIJOS



EXTRA PESADO

CORREDERAS CON BALEROS

- Diseño con doble pared en su estructura.
- Seguro individual por gaveta y una cerradura central.
- Sistema anti-volcaduras.
- Nota: solo una gaveta puede estar abierta a la vez.



Rieles de gaveta con baleros sellados.



Seguro individual por gaveta.



Cerradura central con llave tipo bancaria.



Cajones con ranuras en los costados para facilitar la colocación de separadores.

GABINETES FIJOS CON GAVETAS SERIE X



EXTRA PESADO

100 KG CAPACIDAD POR GAVETA

28"

10 GAVETAS



X28F10



EXTRA PESADO

100 KG CAPACIDAD POR GAVETA

28"

9 GAVETAS



X28F9



EXTRA PESADO

100 KG CAPACIDAD POR GAVETA

28"

7 GAVETAS



X28F7



EXTRA PESADO

100 KG CAPACIDAD POR GAVETA

28"

6 GAVETAS



X28F6



EXTRA PESADO

100 KG CAPACIDAD POR GAVETA

28"

5 GAVETAS



X28F5

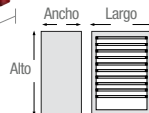

CÓDIGO	GAVETAS	LARGO	ANCHO	ALTO	📦	SUB. DIST.	MAYOREO	MENUDEO
X28F10	8	24"	24"	3"				
	1	24"	24"	4"	1	\$54,532	\$59,985	\$65,984
	1	24"	24"	7"				
X28F9	4	24"	24"	3"				
	1	24"	24"	4"	1	\$49,841	\$54,825	\$60,308
	1	24"	24"	7"				
X28F7	2	24"	24"	3"				
	3	24"	24"	4"	1	\$42,559	\$46,815	\$51,497
	2	24"	24"	6"				
X28F6	4	24"	24"	3"				
	1	24"	24"	6"	1	\$39,241	\$43,165	\$47,482
	1	24"	24"	7"				
X28F5	2	24"	24"	3"				
	2	24"	24"	4"	1	\$32,204	\$35,424	\$38,966
	1	24"	24"	10"				

JUEGOS DE SEPARADORES DE GAVETA SERIE X



EXTRA PESADO

15 PIEZAS



- Compatibles con todas las gavetas de los gabinetes fijos Serie X Urrera.

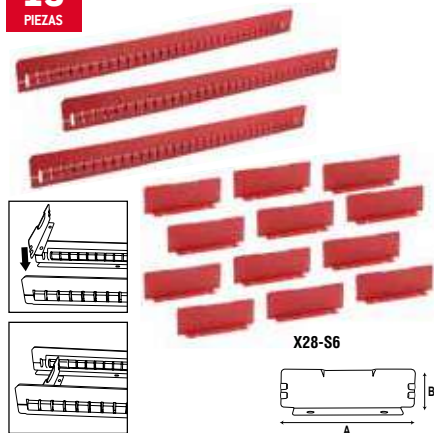

X28-S6

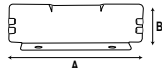

- Seccionan la gaveta, permitiendo agrupar objetos similares en un mismo compartimento para mantener el gabinete organizado.

BOLSA

CÓDIGO	ALTURA GAVETA	SEPARADOR GRANDE (MM)	SEPARADOR PEQUEÑO (MM)	📦	SUB. DIST.	MAYOREO	MENUDEO
		A B	A B				
X28-S3	3"	607 46	150 46	1	\$695	\$765	\$842
X28-S4	4"	607 71	150 71	1	\$1,035	\$1,139	\$1,253
X28-S6	6"	607 121	150 121	1	\$1,352	\$1,487	\$1,636
X28-S8	8"	607 171	150 171	1	\$1,790	\$1,969	\$2,166
X28-S10	10"	607 221	150 221	1	\$2,003	\$2,203	\$2,423



EXTRA PESADO

Esesor de lámina: -Estructura: 3 mm. -Gavetas: 1.5 mm.



Cuenta con soportes plásticos en su base para evitar daños en su estructura y facilitar su deslizamiento.



Cajones protegidos por tapa articulada.



Bisagras de uso rudo con pernos de seguridad para evitar cierres imprevistos.

GABINETES DE SERVICIO EN SITIO CON GAVETAS



EXTRA PESADO

30"

7 GAVETAS

360 KG CAPACIDAD DE CARGA TOTAL

30 KG CAPACIDAD POR GAVETA



JSB307

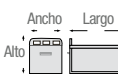

EXTRA PESADO

30"

6 GAVETAS

300 KG CAPACIDAD DE CARGA TOTAL

30 KG CAPACIDAD POR GAVETA



JSB306

- Ideal para transportar, almacenar y organizar herramienta en cajas de camiones o camionetas de forma segura.

CÓDIGO	GAVETAS	LARGO	ANCHO	ALTO	📦	SUB. DIST.	MAYOREO	MENUDEO
JSB307	3	7"	16"	2-1/2"				
	3	22"	16"	2-1/2"	1	\$34,488	\$37,937	\$41,731
	1	22"	16"	6-1/2"				
JSB306	3	7"	16"	2-1/2"				
	2	22"	16"	2-1/2"	1	\$28,192	\$31,011	\$34,112
	1	22"	16"	6-1/2"				

GABINETES MÓVILES



Asas laterales de uso rudo fáciles de sujetar en M56S7.



Asas laterales de uso rudo cubierta cushion grip en X56M8.



Jaladeras de aluminio.



Rieles de gavetas con baleros.



Llantas de uso rudo de 6" x 2" que soportan 250 kg. cada una.



Amortiguadores de gas para facilitar la apertura y cierre de la tapa.



Sistema de bloqueo de alta seguridad con llave tipo bancaria.

M56M8 + M56S7



Espesor de lámina:
-Estructura: 1.5 mm.
-Gavetas: 1.2 mm.

GABINETE MÓVIL CON GAVETAS SERIE M



56"

8 GAVETAS

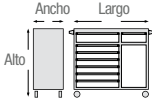

CÓDIGO	GAVETAS	LARGO	ANCHO	ALTO	🔒	SUB. DIST.	MAYOREO	MENUDEO
M56M8	1	29-1/4"	19-3/4"	6-1/4"	1	\$53,553	\$58,908	\$64,799
	1	19-7/8"	19-3/4"	6-1/4"				
	6	29-1/4"	19-3/4"	3-1/4"				

GABINETE SUPERIOR CON GAVETAS SERIE M



56"

7 GAVETAS

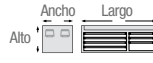

CÓDIGO	GAVETAS	LARGO	ANCHO	ALTO	🔒	SUB. DIST.	MAYOREO	MENUDEO
M56S7	4	29-1/4"	20"	2"	1	\$30,956	\$34,052	\$37,457
	2	18-1/2"	20"	2"				
	1	18-1/2"	20"	4"				



Rieles de gavetas de perfil de acero accionados por baleros sellados.



Asa tubular de uso rudo.



Sistema de seguridad interno que asegura los cajones.



Sistema de bloqueo de gavetas tipo pasador para evitar que se abran con el movimiento.



Llantas de uso rudo de 5" x 1-1/4" que soportan 150 kg.

- Sistema anti-vuelco: por seguridad, sólo permite abrir un cajón a la vez, para evitar accidentalmente la volcadura del gabinete.
- Llave de seguridad de puntos, para mayor seguridad.
- Apertura total de cajones, facilita la búsqueda de herramienta.

GABINETES MÓVILES CON GAVETAS SERIE MP



28"

5 GAVETAS

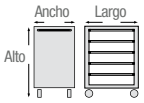

CÓDIGO	GAVETAS	LARGO	ANCHO	ALTO	🔒	SUB. DIST.	MAYOREO	MENUDEO
MP28M5	5	24"	17-23/32"	5-29/32"	1	\$57,616	\$63,378	\$69,716



23"

4 GAVETAS

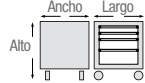

CÓDIGO	GAVETAS	LARGO	ANCHO	ALTO	🔒	SUB. DIST.	MAYOREO	MENUDEO
MP23M4	2	18"	17-11/16"	2-15/16"	1	\$46,873	\$51,560	\$56,716
	1	18"	17-11/16"	4-15/16"				
	1	18"	17-11/16"	6-7/8"				

GABINETES MÓVILES



EXTRA PESADO
 Espesor de lámina:
 -Estructura: 1 y 1.2 mm.
 -Gavetas: 0.8 mm.

Rieles de gavetas con baleros.

Apertura total de cajones, facilita la búsqueda de herramienta.

Asas lateral tubular de uso rudo.

Jaladeras de aluminio.

Sistema de seguridad interno que asegura los cajones.

Llantas de uso rudo de 5" x 1-1/4" que soportan 150 kg.

GABINETES MÓVILES CON GAVETAS SERIE EX



EXTRA PESADO
27"

6
 GAVETAS



EX27M6



EXTRA PESADO
27"

5
 GAVETAS



EX27M5

GABINETE SUPERIOR CON GAVETAS SERIE EX



EXTRA PESADO
27"

6
 GAVETAS

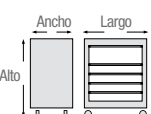
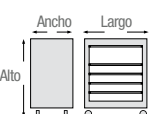

CÓDIGO	GAVETAS	LARGO	ANCHO	ALTO	☑	SUB. DIST.	MAYOREO	MENUDEO
EX27M6	2	22-5/8"	14-13/16"	4"	1	\$35,468	\$39,015	\$42,917
	4	22-5/8"	14-13/16"	6"				

CÓDIGO	GAVETAS	LARGO	ANCHO	ALTO	☑	SUB. DIST.	MAYOREO	MENUDEO
EX27M5	1	22-5/8"	14-13/16"	7-7/8"	1	\$29,227	\$32,150	\$35,365
	4	22-5/8"	14-13/16"	4"				

CÓDIGO	GAVETAS	LARGO	ANCHO	ALTO	☑	SUB. DIST.	MAYOREO	MENUDEO
EX27S6	2	23"	11-13/16"	2-61/64"				
	1	23"	11-13/16"	2"	1	\$24,550	\$27,005	\$29,706
	3	7"	11-13/16"	2"				



Asa lateral reforzada en los gabinetes X27I3, X27S9, X27S4 y X41S8.



Asas laterales de uso rudo cubiertas con cushion grip en los gabinetes X41S8, X41M11, X27M7 y X27M6.



Jaladeras de aluminio.



Rieles de gavetas con baleros.



Bisagra de tapa con seguro.



Llantas de uso rudo de 5" x 2" que soportan 150 kg cada una.



Sistema de bloqueo de alta seguridad con llave tipo bancaria.

Espeor de lámina:
 -Estructura: 1 mm.
 -Gavetas: 0.8 mm.

GABINETE MÓVIL CON GAVETAS SERIE X



EXTRA PESADO
41"

11
 GAVETAS

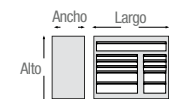

CÓDIGO	GAVETAS	LARGO	ANCHO	ALTO	☑	SUB. DIST.	MAYOREO	MENUDEO
X41M11	1	37-3/4"	15-7/8"	5"				
	3	22-1/4"	15-7/8"	3"				
	2	22-1/4"	15-7/8"	6"	1	\$30,721	\$33,793	\$37,172
	3	12-1/4"	15-3/4"	3"				
	2	11-7/8"	15-7/8"	6"				

GABINETES MÓVILES

GABINETES MÓVILES CON GAVETAS SERIE X



EXTRA PESADO

35 KG CAPACIDAD POR GAVETA

27"

7 GAVETAS



X27M7

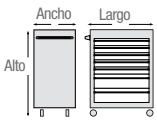

EXTRA PESADO

35 KG CAPACIDAD POR GAVETA

27"

6 GAVETAS



X27M6

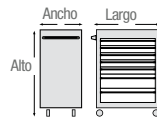

X27M7A

X27M7N

● Rojo X27M7 ● Azul X27M7A ● Negro X27M7N



X27M6A

X27M6N

● Rojo X27M6 ● Azul X27M6A ● Negro X27M6N

CÓDIGO	GAVETAS	LARGO	ANCHO	ALTO	☑	SUB. DIST.	MAYOREO	MENUDEO
X27M7	5	23-1/4"	14-3/4"	2"	1	21,122	23,234	25,557
	2	23-1/4"	14-3/4"	6"				
X27M7A	5	23-1/4"	14-3/4"	2"	1	21,122	23,234	25,557
	2	23-1/4"	14-3/4"	6"				
X27M7N	5	23-1/4"	14-3/4"	2"	1	21,122	23,234	25,557
	2	23-1/4"	14-3/4"	6"				

CÓDIGO	GAVETAS	LARGO	ANCHO	ALTO	☑	SUB. DIST.	MAYOREO	MENUDEO
X27M6	5	23-1/4"	14-1/2"	2"	1	18,845	20,730	22,803
	1	23-1/4"	14-1/2"	6"				
X27M6A	5	23-1/4"	14-1/2"	2"	1	18,845	20,730	22,803
	1	23-1/4"	14-1/2"	6"				
X27M6N	5	23-1/4"	14-1/2"	2"	1	18,845	20,730	22,803
	1	23-1/4"	14-1/2"	6"				

GABINETES SUPERIORES CON GAVETAS SERIE X



EXTRA PESADO

40 KG CAPACIDAD POR GAVETA

41"

8 GAVETAS



X41S8



EXTRA PESADO

35 KG CAPACIDAD POR GAVETA

27"

9 GAVETAS



X27S9



X27S9A

X27S9N

● Rojo X27S9 ● Azul X27S9A ● Negro X27S9N

EXTRA PESADO

35 KG CAPACIDAD POR GAVETA

27"

4 GAVETAS



X27S4



X27S4A

X27S4N

● Rojo X27S4 ● Azul X27S4A ● Negro X27S4N

CÓDIGO	GAVETAS	LARGO	ANCHO	ALTO	☑	SUB. DIST.	MAYOREO	MENUDEO
X41S8	3	12-1/4"	15-3/4"	2-5/8"	1	21,293	23,422	25,764
	1	12-1/4"	15-3/4"	5-3/4"				
	3	22-1/2"	15-3/4"	2-5/8"				
	1	22-1/2"	15-3/4"	5-3/4"				

CÓDIGO	GAVETAS	LARGO	ANCHO	ALTO	☑	SUB. DIST.	MAYOREO	MENUDEO
X27S9	9	27"	10"	17"	1	11,711	12,882	14,170
X27S9A	6	7"	10"	2"				
X27S9N	3	22-3/4"	10"	6"				
X27S4	4	27"	10"	15"	1	8,737	9,611	10,572
X27S4A	4	22-3/4"	10"	2"				
X27S4N	4	22-3/4"	10"	6"				

GABINETES MÓVILES

GABINETE INTERMEDIO CON GAVETAS SERIE X



EXTRA PESADO **35 KG** CAPACIDAD POR GAVETA

27"

3 GAVETAS

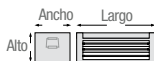

CÓDIGO	GAVETAS	LARGO	ANCHO	ALTO	☞	SUB. DIST.	MAYOREO	MENUDEO
X27I3	2	22-3/4"	10"	2"	1	\$6,646	\$7,311	\$8,042
	1	22-3/4"	10"	2-1/2"				

JUEGO DE RUEDAS PARA GABINETES SERIE X



EXTRA PESADO **110 KG/PC** CAPACIDAD DE CARGA

4 PIEZAS



- Ruedas fabricadas en polipropileno (PP) con eje de ruedas metálico.
- Incluye tuercas y tornillería para su instalación.

CÓDIGO	PARA GABINETES				☞	SUB. DIST.	MAYOREO	MENUDEO
	X41M11	X27M7 X27M7A X27M7N	X27M7 X27M7A X27M7N	X27M7N				
RGREF1					1	\$1,577	\$1,735	\$1,909

JUEGOS DE CERRADURAS PARA GABINETES



EXTRA PESADO

*Para puerta M56M8.
**Para tapa superior M56M8.



- Todas las cerraduras cuentan con un juego de llaves.



CÓDIGO	GIRO	CERRADURA PARA												☞	SUB. DIST.	MAYOREO	MENUDEO	
		M56M8	M56S7	X41S8	X27S9	X27S4	H41S8	H27S6	X41M11	X27M6	X27M7	H41M12	H27M6					H27M4
CGREF1	90°	*	.												1	\$252	\$277	\$305
CGREF2	90°			.											1	\$252	\$277	\$305
CGREF3	90°				.	.									1	\$252	\$277	\$305
CGREF4	90°						.								1	\$252	\$277	\$305
CGREF5	90°						.								1	\$252	\$277	\$305
CGREF6	180°	**						1	\$252	\$277	\$305

ACERO INOXIDABLE
USO PESADO

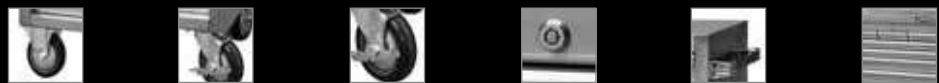

Fabricados en lámina de acero inoxidable grado 430 (solo el exterior).
Espesor de lámina: Estructura: 1 mm. -Gavetas: 0.8 mm.
2 Llantas fijas.
2 Llantas móviles con freno.
Ruedas de poliuretano de alta resistencia.
Cerradura tipo bancaria.
Asa lateral uso rudo.
Rieles de gavetas con baleros.

GABINETE MÓVIL DE ACERO INOXIDABLE CON GAVETAS SERIE H



USO PESADO **25 KG** CAPACIDAD POR GAVETA

27"

7 GAVETAS



CÓDIGO	GAVETAS	LARGO	ANCHO	ALTO	☞	SUB. DIST.	MAYOREO	MENUDEO
H27M7S	6	22-7/16"	16-1/8"	3-5/16"	1	\$27,869	\$30,656	\$33,722
	1	22-7/16"	16-1/8"	6-11/16"				

• Ideales para áreas de alta higiene, como lo requiere la industria de alimentos, bebidas y farmacéutica.

GABINETE SUPERIOR DE ACERO INOXIDABLE CON GAVETAS SERIE H



USO PESADO **25 KG** CAPACIDAD POR GAVETA

27"

7 GAVETAS

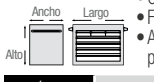

CÓDIGO	GAVETAS	LARGO	ANCHO	ALTO	☞	SUB. DIST.	MAYOREO	MENUDEO
H27S7S	3	6-11/16"	16-1/8"	2-1/8"	1	\$23,045	\$25,350	\$27,885
	2	22-7/16"	16-1/8"	2-1/8"				
	2	22-7/16"	16-1/8"	3-5/16"				

- Gran resistencia a la corrosión.
- Fáciles de limpiar.
- Al no contar con recubrimiento exterior, no hay riesgo de desprender partículas contaminantes.

GABINETES MÓVILES



CORREDERAS CON BALEROS

Espesor de lámina:
-Marco: 0.8 mm.
-Panel lateral: 0.6 mm.

-Gavetas: 0.7 mm.
-Respaldo: 0.8 mm.



Jaladeras de aluminio de gran durabilidad.



Rieles de gavetas con baleros en ambos lados.



Área cóncava en la parte superior.



Paneles perforados en los laterales.



Llantas fabricadas de poliuretano (1 con freno).



Esquinas que lo protegen contra golpes.



Sistem de cierre automático.



Pintura epóxica resistente a la corrosión.

GABINETES MÓVILES CON GAVETAS SERIE HD



USO PESADO
25 KG
CAPACIDAD POR GAVETA

38"

8
GAVETAS



HD38M8



USO PESADO
25 KG
CAPACIDAD POR GAVETA

35"

8
GAVETAS



HD35M8



USO PESADO
25 KG
CAPACIDAD POR GAVETA

28"

6
GAVETAS



HD28M6



USO PESADO
25 KG
CAPACIDAD POR GAVETA

28"

4
GAVETAS



HD28M4

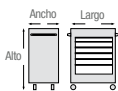

CÓDIGO	GAVETAS	COMPARTIMENTO	LARGO	ANCHO	ALTO	📦	SUB. DIST.	MAYOREO	MENUDEO
HD38M8	6	-	21"	15-3/4"	2-5/32"	1	\$23,739	\$26,113	\$28,724
	2	-	21"	15-3/4"	5"				
	-	1	8-3/4"	17-1/2"	27-1/2"				
HD35M8	6	-	27"	15-3/4"	2-5/32"	1	\$21,643	\$23,807	\$26,188
	2	-	27"	15-3/4"	5"				

CÓDIGO	GAVETAS	COMPARTIMENTO	LARGO	ANCHO	ALTO	📦	SUB. DIST.	MAYOREO	MENUDEO
HD28M6	3	-	21"	15-3/4"	2-5/32"	1	\$17,455	\$19,201	\$21,121
	2	-	21"	15-3/4"	5"				
	1	-	21"	15-3/4"	7-21/32"				
HD28M4	4	-	21"	15-3/4"	2-5/32"	1	\$14,668	\$16,135	\$17,749
	-	1	22-13/32"	17-5/8"	16-7/32"				

GABINETE SUPERIOR CON GAVETAS SERIE HD



USO PESADO
25 KG
CAPACIDAD POR GAVETA

28"

4
GAVETAS



PANEL PERFORADO PARA GABINETES SERIE HD



USO PESADO
28"



PORTA LATAS PARA GABINETES SERIE HD



USO PESADO



CÓDIGO	LARGO	ANCHO	ALTO	📦	SUB. DIST.	MAYOREO	MENUDEO
HD28S4	28"	18"	14"	1	\$10,025	\$11,028	\$12,131

CÓDIGO	DESCRIPCIÓN	CAPACIDAD	📦	SUB. DIST.	MAYOREO	MENUDEO
HDAC1	Panel perforado	20 kg	1	\$996	\$1,096	\$1,206

CÓDIGO	CAPACIDAD	📦	SUB. DIST.	MAYOREO	MENUDEO
HDAC2	5 kg	1	\$175	\$193	\$212

GABINETES MÓVILES

PORTA DOCUMENTOS PARA GABINETES SERIE HD



USO PESADO



BOLSA

CÓDIGO	CAPACIDAD	📦	SUB. DIST.	MAYOREO	MENUDEO
HDAC3	5 kg	1	\$312	\$343	\$377

REPISA PORTA ROLLO PARA GABINETES SERIE HD



USO PESADO



BOLSA

CÓDIGO	CAPACIDAD	📦	SUB. DIST.	MAYOREO	MENUDEO
HDAC4	5 kg	1	\$568	\$625	\$688

COLECTOR DE BASURA PARA GABINETES SERIE HD



USO PESADO



BOLSA

CÓDIGO	CAPACIDAD	📦	SUB. DIST.	MAYOREO	MENUDEO
HDAC5	5 kg	1	\$579	\$637	\$701

BARRA DE SEGURIDAD PARA GABINETES SERIE HD



USO PESADO



- Sistema de bloqueo para gabinete que brinda mayor seguridad al usuario.
- Aseguramiento con candado.
- Lámina de acero de 1 mm doblada en frío.

CÓDIGO	CALIBRE DE LÁMINA	📦	SUB. DIST.	MAYOREO	MENUDEO
HDAC6	19	1	\$980	\$1,078	\$1,186

JUEGO DE RUEDAS PARA GABINETES SERIE HD



USO PESADO

4
PIEZAS



- Para gabinetes serie HD.
- Fabricadas en poliuretano.
- Incluyen tuerca y tornillería para su instalación.

BOLSA

CÓDIGO	DIÁMETRO	📦	SUB. DIST.	MAYOREO	MENUDEO
HDREF1	5"	1	\$1,632	\$1,795	\$1,975

JUEGO DE CERRADURA PARA GABINETES SERIE HD



USO PESADO



- Incluye tres llaves.

BOLSA

CÓDIGO	DESCRIPCIÓN	📦	SUB. DIST.	MAYOREO	MENUDEO
HDREF2	Cerradura para gabinete HD	1	\$141	\$155	\$171



USO PESADO



Amortiguadores de gas para facilitar la apertura y cierre de la tapa en gabinete H41S8.



Bisagras de tapa con seguro en gabinete H27S6.



Asas de empuje para una fácil movilidad en gabinetes H27M4, y H27M6.



Jaladeras de aluminio.



Rieles de gavetas con baleros.



Asas laterales con mango reforzado en gabinete H41S8.



Sistema de bloqueo de alta seguridad con llave tipo bancaria.



Asas laterales de uso rudo en gabinete H41M12.



Asas laterales profundas en gabinetes H27S6, H27I2.



Llantas de uso rudo de 5" x 2" que soportan 150 kg cada una.

Espesor de lámina (modelos H41M12 y H41S8):
-Estructura: 1 mm.
-Gavetas: 0.8 mm.

Espesor de lámina en resto de modelos:
-Estructura: 0.8 mm.
-Gavetas: 0.7 mm.

GABINETE MÓVIL CON GAVETAS SERIE H



USO PESADO

41"

12
GAVETAS

25 KG
CAPACIDAD
POR GAVETA

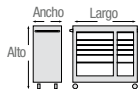

CÓDIGO	GAVETAS	LARGO	ANCHO	ALTO	📦	SUB. DIST.	MAYOREO	MENUDEO
H41M12	2	23-3/8"	15-7/8"	4-15/16"	1	\$30,393	\$33,432	\$36,775
	3	23-3/8"	15-7/8"	3-1/8"				
	1	23-3/8"	15-7/8"	8-5/8"				
	2	10-3/8"	15-7/8"	4-15/16"				
	3	10-3/8"	15-7/8"	3-1/8"				
	1	10-3/8"	15-7/8"	8-5/8"				

GABINETES MÓVILES

GABINETES MÓVILES CON GAVETAS SERIE H

USO PESADO
25 KG
 CAPACIDAD POR GAVETA
27"
6
 GAVETAS



H27M6

USO PESADO
25 KG
 CAPACIDAD POR GAVETA
27"
4
 GAVETAS



H27M4

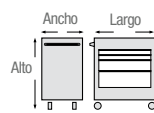
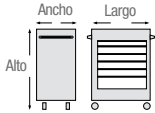

CÓDIGO	GAVETAS	LARGO	ANCHO	ALTO	🔒	SUB. DIST.	MAYOREO	MENUDEO
H27M6	1	23"	16"	2-1/2"	1	\$17,647	\$19,412	\$21,353
	4	23"	16"	3-1/2"				
	1	23"	16"	5-1/16"				

CÓDIGO	GAVETAS	LARGO	ANCHO	ALTO	🔒	SUB. DIST.	MAYOREO	MENUDEO
H27M4	2	23"	15"	2-1/4"	1	\$14,027	\$15,430	\$16,973
	1	23"	15"	4-1/2"				
	1	23"	15"	7-1/4"				

GABINETES SUPERIORES CON GAVETAS SERIE H

USO PESADO
25 KG
 CAPACIDAD POR GAVETA
41"
8
 GAVETAS

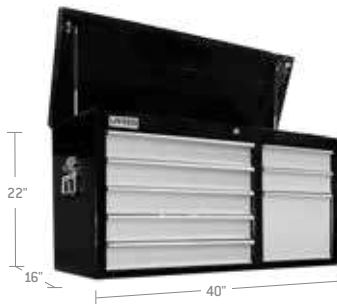

H41S8

USO PESADO
15 KG
 CAPACIDAD POR GAVETA
27"
6
 GAVETAS



H27S6

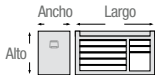

CÓDIGO	GAVETAS	LARGO	ANCHO	ALTO	🔒	SUB. DIST.	MAYOREO	MENUDEO
H41S8	5	23-3/8"	14-3/8"	3-1/8"	1	\$20,323	\$22,355	\$24,591
	2	10-3/8"	14-3/8"	3-1/8"				
	1	10-3/8"	14-3/8"	9-5/8"				

CÓDIGO	GAVETAS	LARGO	ANCHO	ALTO	🔒	SUB. DIST.	MAYOREO	MENUDEO
H27S6	3	7-3/4"	10-1/4"	1-1/2"	1	\$7,916	\$8,708	\$9,579
	2	22-1/2"	10-1/4"	1-1/2"				
	1	22-5/8"	10-1/4"	2-3/8"				

GABINETE INTERMEDIO CON GAVETAS SERIE H

USO PESADO
15 KG
 CAPACIDAD POR GAVETA
27"
2
 GAVETAS



CÓDIGO	GAVETAS	LARGO	ANCHO	ALTO	🔒	SUB. DIST.	MAYOREO	MENUDEO
H27I2	1	22-5/8"	10-3/8"	1-5/8"	1	\$4,609	\$5,070	\$5,577
	1	22-5/8"	10-3/8"	2-3/8"				

JUEGO DE RUEDAS PARA GABINETES SERIE H

USO PESADO
110 KG/PC
 CAPACIDAD DE CARGA
4
 PIEZAS



• Incluye tuercas y tornillería para su instalación.

CÓDIGO	PARA GABINETES	🔒	SUB. DIST.	MAYOREO	MENUDEO
RGREF2	H27M6 H27M4	1	\$1,632	\$1,795	\$1,975

GABINETE SUPERIOR CON COMPARTIMIENTO SERIE 99

USO INDUSTRIAL
25 KG
 CAPACIDAD POR GAVETA
22"
1
 GAVETAS



CÓDIGO	LARGO	ANCHO	ALTO	🔒	SUB. DIST.	MAYOREO	MENUDEO
9992	22"	13-9/16"	11-13/16"	1	\$3,302	\$3,632	\$3,995

GABINETES MÓVILES



CORREDERAS CON BALEROS

Espesor de lámina en gabinete móvil:
-Estructura: 1 mm.
-Gavetas: 0.8 mm.

Espesor de lámina en gabinete superior:
-Estructura: 0.8 mm.
-Gavetas: 0.7 mm.



Jaladeras de aluminio (en ambos modelos).

I27M5



Rieles de gavetas con baleros.



Llantas de uso rudo de 5" x 2" que soportan 162.5 kg.

I27M3



Rieles de gavetas de fricción.



Asa lateral de uso rudo.



Llantas de uso rudo de 5" x 2".

GABINETES MÓVILES CON GAVETAS SERIE I



USO INDUSTRIAL

25 KG
CAPACIDAD POR GAVETA SUPERIOR

35 KG
CAPACIDAD POR GAVETA INFERIOR



CORREDERAS CON BALEROS

27"

5
GAVETAS



PRODUCTO MEJORADO



USO INDUSTRIAL

15 KG
CAPACIDAD POR GAVETA

27"

3
GAVETAS



I27M5



I27M3

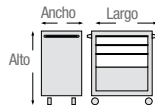
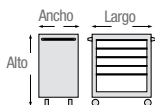

CÓDIGO	GAVETAS	LARGO	ANCHO	ALTO	CAPACIDAD KG	📦	SUB. DIST.	MAYOREO	MENUDEO
I27M5	3	22-7/16"	16"	3"	25 kg	1	\$12,609	\$13,870	\$15,257
	2	22-7/16"	16"	6"	35 kg				

CÓDIGO	GAVETAS	LARGO	ANCHO	ALTO	CAPACIDAD KG	📦	SUB. DIST.	MAYOREO	MENUDEO
I27M3	2	23-3/16"	16-3/16"	4"		1	\$10,927	\$12,020	\$13,222
	1	23-3/16"	16-3/16"	6"					

GABINETES SUPERIORES CON GAVETAS SERIE I



USO INDUSTRIAL

10 KG
CAPACIDAD POR GAVETA

27"

6
GAVETAS



USO INDUSTRIAL

10 KG
CAPACIDAD POR GAVETA

27"

4
GAVETAS



I27S6



I27S4



CÓDIGO	GAVETAS	LARGO	ANCHO	ALTO	📦	SUB. DIST.	MAYOREO	MENUDEO
I27S6	2	5"	11"	1-7/8"	1	\$7,434	\$8,177	\$8,995
	1	11"	11"	1-7/8"				
	2	23-3/16"	11"	1-7/8"				
	1	23-3/16"	11"	4"				

CÓDIGO	GAVETAS	LARGO	ANCHO	ALTO	📦	SUB. DIST.	MAYOREO	MENUDEO
I27S4	3	23-3/16"	11"	1-7/8"	1	\$6,105	\$6,716	\$7,388
	1	23-3/16"	11"	4"				

GABINETES MÓVILES



ORGANIZACIÓN Y ALMACENAMIENTO



USO INDUSTRIAL



Bisagras de tapa con seguro.



Llantas de 3"x 1".



Barra de seguridad para bloquear las gavetas superiores.

Espesor de la lámina:
-Estructura: 0.7 mm.
-Gavetas: 0.5 mm.

GABINETE INTEGRADO CON GAVETAS SERIE I



USO INDUSTRIAL

6 KG
CAPACIDAD POR GAVETA
GABINETE SUPERIOR

8 KG
CAPACIDAD POR GAVETA
GABINETE INFERIOR

24"

10
GAVETAS

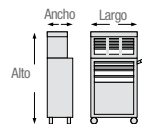

CÓDIGO	GAVETAS	LARGO	ANCHO	ALTO	📦	SUB. DIST.	MAYOREO	MENUDEO				
Gabinete superior												
I24C10	3	6"	8-7/8"	1-9/16"	1	\$9,854	\$10,839	\$11,923				
	2	20"	8-7/8"	1-9/16"								
	1	20"	8-7/8"	3-5/16"								
Gabinete inferior móvil												
	2	20"	8-7/8"	1-9/16"								
	2	20"	8-7/8"	1-9/16"								



USO PESADO



Cubierta superior plástica con compartimentos.



Amortiguadores de gas en ambas puertas.



Jaladeras de aluminio.



Rieles de gavetas con baleros.



Llantas de uso rudo de 5"x 2".



INCLUYE: 12 ganchos metálicos, 10 contenedores plásticos para colgar y almacenar herramienta o partes.

Espesor de lámina:
-Cuerpo: 0.8 mm.
-Gaveta: 0.7 mm.

CENTRO DE TRABAJO MÓVIL CON GAVETAS SERIE H



USO PESADO

30 KG
CAPACIDAD
POR GAVETA

35"

7
GAVETAS

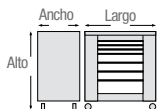

CÓDIGO	GAVETAS	LARGO	ANCHO	ALTO	📦	SUB. DIST.	MAYOREO	MENUDEO
H35W7	3	22-3/8"	16"	2-3/16"	1	\$30,551	\$33,606	\$36,967
	3	22-3/8"	16"	4-3/8"				
	1	22-3/8"	16"	6-11/16"				

GABINETES MÓVILES



USO PROFESIONAL
 Espesor de la lámina:
 -Estructura: 0.8 mm.
 -Gavetas: 0.8 mm.



Sistema de rieles de accionamiento suave.



Jaladeras de aluminio.



Asa lateral mod. 125113.



Asa lateral tubular mod. 125114.



Mecanismo de cierre de gavetas de alta seguridad.



2 Llantas fijas de 4" x 1".



2 Llantas móviles con freno de 4" x 1".

GABINETES MÓVILES COLOR NEGRO



USO PROFESIONAL
 15 KG CAPACIDAD POR GAVETA

27"
5 GAVETAS



VIDEO



USO PROFESIONAL
 15 KG CAPACIDAD POR GAVETA

27"
4 GAVETAS



125113



125114

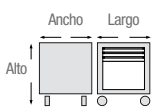
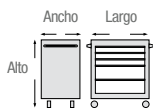

CÓDIGO	GAVETAS	COMPARTIMENTO	LARGO	ANCHO	ALTURA	📦	SUB. DIST.	MAYOREO	MENUDEO
125113	3	-	21-2/3"	15-3/16"	3"	1	\$9,965	\$10,962	\$12,058
	2	-	21-2/3"	15-3/16"	6-1/8"				
125114	2	-	4-2/9"	16-1/6"	1-7/8"	1	\$8,569	\$9,426	\$10,369
	2	-	4-2/9"	16-1/6"	3"				
	-	1	4-2/9"	10-3/4"	11-1/32"				

GABINETE SUPERIOR COLOR NEGRO



USO PROFESIONAL
 15 KG CAPACIDAD POR GAVETA

26"
6 GAVETAS

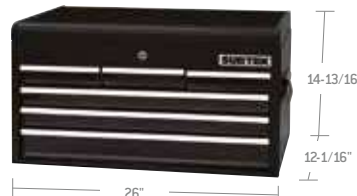

CÓDIGO	GAVETAS	LARGO	ANCHO	ALTURA	📦	SUB. DIST.	MAYOREO	MENUDEO
125115	3	4-2/9"	10-3/4"	2"				
	2	22-4/9"	10-3/4"	2"	1	\$5,475	\$6,023	\$6,625
	1	4-2/9"	10-3/4"	3"				



USO GENERAL
 Espesor de la lámina:
 -Estructura: 0.6 mm.
 -Gavetas: 0.6 mm.



Gavetas con jaladeras.



Asas laterales.



Pintura electrostática termo endurecida.



Barra de seguridad para bloquear las gavetas.



Portacandado para seguridad.



4 Llantas giratorias de 3" x 1-1/4".

GABINETES MÓVILES COLOR AMARILLO



USO GENERAL
 10 KG CAPACIDAD POR GAVETA

25"
6 GAVETAS



125106



USO GENERAL
 10 KG CAPACIDAD POR GAVETA

26"
3 GAVETAS



125100

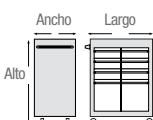
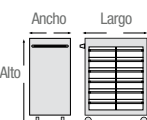

CÓDIGO	GAVETAS	COMPARTIMENTO	LARGO	ANCHO	ALTURA	📦	SUB. DIST.	MAYOREO	MENUDEO
125106	4	-	19-5/8"	14-5/32"	3"	1	\$6,975	\$7,673	\$8,440
	2	-	19-5/8"	14-5/32"	4-2/3"				
125100	2	-	19-5/8"	14-5/32"	3"	1	\$5,399	\$5,939	\$6,533
	1	-	19-5/8"	14-5/32"	4-2/3"				
	-	1	20-2/3"	14-5/32"	12-9/20"				

GABINETE SUPERIOR COLOR AMARILLO



USO GENERAL
 10 KG CAPACIDAD POR GAVETA

21"
3 GAVETAS



CÓDIGO	GAVETAS	LARGO	ANCHO	ALTURA	📦	SUB. DIST.	MAYOREO	MENUDEO
125109	3	18-3/32"	11-13/16"	3-25/69"	1	\$3,285	\$3,614	\$3,975

ESTUCHES DE LONA

ESTUCHES DE LONA MULTIUSOS



USO INDUSTRIAL



EMUG

EMUC

- Cintas adhesivas a tapicería.
- Asas amplias y resistentes.
- Bolsillo para piezas pequeñas y manuales.

CÓDIGO	LONGITUD	ALTO	ANCHO	📁	SUB. DIST.	MAYOREO	MENUDEO
EMUG	48 cm	10 cm	10 cm	1	\$471	\$518	\$570
EMUC	25 cm	21 cm	4 cm	1	\$235	\$259	\$285

ESTUCHES DE LONA MULTIUSOS



USO GENERAL



EMSG

EMSC

- Cintas adhesivas a tapicería.
- Asas amplias y resistentes.
- Bolsillo para piezas pequeñas y manuales.

CÓDIGO	LONGITUD	ALTO	ANCHO	📁	SUB. DIST.	MAYOREO	MENUDEO
EMSG	48 cm	23 cm	10 cm	1	\$465	\$512	\$563
EMSC	25 cm	21 cm	5 cm	1	\$235	\$259	\$285

MALETAS Y MOCHILAS PORTAHERRAMIENTAS

MALETAS PORTAHERRAMIENTAS DE POLIÉSTER



USO PESADO

22"

13 BOLSILLOS

- 5 bolsillos exteriores.
- 8 bolsillos interiores.
- Con 2 llantas.
- Manilla retráctil para tirar como carro, asas de transporte acolchada y correa de hombro ajustable.



MP122

19"

21 BOLSILLOS

- 13 bolsillos exteriores.
- 8 bolsillos interiores.
- Base de plástico moldeada.
- Asas de transporte acolchada y correa de hombro ajustable.



MP117

18"

12 BOLSILLOS

- 8 bolsillos exteriores.
- 4 bolsillos interiores.
- Base de plástico moldeada.
- Mango de acero con empuñadura de goma y correa de hombro ajustable.



MP218

15"

20 BOLSILLOS

- 12 bolsillos exteriores.
- 8 bolsillos interiores.
- Asas de transporte acolchada y correa de hombro ajustable.



MP215

- Fabricada en poliéster de uso rudo de 1680 denier para mayor resistencia.
- Compartimento interior grande que permite una fácil visibilidad y acceso directo a las herramientas y piezas.

GRANEL

CÓDIGO	MP122	MP117	MP218	MP215
DESCRIPCIÓN	13 Bolsillos	21 Bolsillos	12 Bolsillos	20 Bolsillos
LARGO	22"	19"	18"	15"
ANCHO	11"	9"	8"	9"
ALTO	10-1/2"	10-1/2"	13"	12"
CAPACIDAD DE ALMACENAJE CM ³	41,639	29,422	30,676	26,547
📁	1	1	1	1
SUB. DIST.	\$2,075	\$1,002	\$1,488	\$652
MAYOREO	\$2,283	\$1,102	\$1,637	\$717
MENUDEO	\$2,511	\$1,212	\$1,801	\$789

MOCHILA PORTAHERRAMIENTAS DE POLIÉSTER



NUEVO

20"

8 BOLSILLOS

- Fabricada en poliéster de uso rudo con interiores forrados.
- 1 Bolsa exterior grande acolchada con forro neopreno.
- 2 bolsillos laterales.
- 4 bolsillos frontales.
- 1 bolsillo interior desmontable.
- Asa superior y frontal de uso rudo.
- Espalda con esponja para comodidad en carga.
- Correas para hombros acolchadas ajustables.
- Doble cierres metálicos.
- Base impermeables reforzada con EVA y patas, protegen de la humedad en el piso.

Espera fecha de lanzamiento.



CÓDIGO	LARGO	ANCHO	ALTO	CAPACIDAD DE ALMACENAJE CM ³	📁	SUB. DIST.	MAYOREO	MENUDEO
MPH	15"	8"	20"	35,396		\$1,385	\$1,524	\$1,676

PORTAFOLIO PORTAHERRAMIENTAS DE POLIÉSTER



NUEVO

18"

1 BOLSILLO

- Fabricada en poliéster de uso rudo con interiores forrados.
- Compartimento principal con gran espacio.
- 1 bolsa exterior grande.
- Asas superiores de uso rudo.
- Correa para hombro ajustable.
- Doble cierres metálicos.
- Base impermeables reforzada con EVA y patas, protegen de la humedad en el piso.
- Facilita el transporte y almacenamiento de herramientas, dejando las manos libres.

Espera fecha de lanzamiento.



CÓDIGO	LONGITUD	ALTO	ANCHO	CAPACIDAD DE ALMACENAJE CM ³	📁	SUB. DIST.	MAYOREO	MENUDEO
POPH	15"	8"	20"	23,000	1	\$827	\$910	\$1,001

PORTAHERRAMIENTAS DE PIEL

PORTAHERRAMIENTAS DE PIEL CON CINTURÓN Y BOLSILLOS

URREA

USO PESADO **CORTE VACUNO** **REFORZADO CON REMACHES Y DOBLE COSTURA** **INCLUYE CINTURÓN**

16

BOLSILLOS



BN134

- Tratados especialmente con ceras y aceites para resistir climas extremos.
- Resistentes a rasgaduras, grietas y perforaciones.
- Cinturón uso rudo con hebilla incluido.
- Incluye portamartillo.
- Piel genuina de bovino aceitada.

10

BOLSILLOS



BN138

- No incluye ganchos o accesorios metálicos que puedan rayar superficies metálicas.
- Portamartillo no metálicos.

CÓDIGO	BN134	BN138
DESCRIPCIÓN	16 bolsillos	10 bolsillos
MEDIDAS	30.5 x 60.5 cm	24.1 x 31.8 cm
	1	1
SUB. DIST.	\$2,124	\$754
MAYOREO	\$2,336	\$829
MENUDEO	\$2,570	\$912

9

BOLSILLOS



BN136

- Incluye portamartillo.

4

BOLSILLOS



BN137

- Incluye portamartillo no metálico.

CÓDIGO	BN136	BN137
DESCRIPCIÓN	9 bolsillos	4 bolsillos
MEDIDAS	23.8 x 29 cm	31.1 x 31.8 cm
	1	1
SUB. DIST.	\$739	\$723
MAYOREO	\$813	\$795
MENUDEO	\$894	\$875

PORTAHERRAMIENTAS DE CARNAZA CON CINTURÓN Y BOLSILLOS

SURTEK

USO PROFESIONAL **PIEL DE BOVINO 100%**

10
BOLSILLOS



124400

- Clip metálico para colgar el flexómetro y dispositivo para colgar martillo.

6
BOLSILLOS



124401

- Dispositivo para colgar el martillo.

3
BOLSILLOS



124403

- Dispositivo de cuero para colgar el martillo.
- Cinturón de nailon ajustable con broche plástico.

- 100% piel de bovino.
- Remaches reforzados.

CÓDIGO	124400	124401	124403
BOLSILLOS	10	6	3
MEDIDAS	30 x 59.4 cm	28 x 30.5 cm	30.5 x 25.4 cm
	1	1	1
SUB. DIST.	\$411	\$443	\$312
MAYOREO	\$452	\$487	\$343
MENUDEO	\$497	\$536	\$377

PORTAHERRAMIENTAS DE CARNAZA CON CINTURÓN Y BOLSILLOS

FOY

USO DOMÉSTICO **Piel 100%**

2
BOLSILLOS



143213

- Clip metálico para colgar flexómetro.
- Dispositivo para colgar el martillo.

4
BOLSILLOS



143212

- Dispositivo para colgar el martillo.

CÓDIGO	143213	143212
BOLSILLOS	2	4
MEDIDAS	28.25 x 33 cm	31.11 x 33 cm
	5	5
SUB. DIST.	\$251	\$361
MAYOREO	\$276	\$397
MENUDEO	\$304	\$437

PORTAHERRAMIENTAS DE PIEL

PORTAHERRAMIENTAS DE PIEL TIPO VAQUETA CON BOLSILLOS

URREA

- USO PESADO
- CORTE VACUNO
- REFORZADO CON REMACHES Y DOBLE COSTURA
- INCLUYE CINTURÓN

10 BOLSILLOS



BN133

- Porta flexómetro.
- Gancho para cinta de aislar.
- Gran resistencia a grietas y perforaciones.
- Gancho con seguro.

6 BOLSILLOS



BN142

- Portamartillo.

• Piel genuina de bovino tipo vaqueta.

CÓDIGO	BN133	BN142
DESCRIPCIÓN	10 bolsillos	6 bolsillos
MEDIDAS	25.4 x 25.4 cm	23.5 x 22.8 cm
	1	1
SUB DIST.	\$871	\$646
MAYOREO	\$958	\$711
MENUDEO	\$1,054	\$782



ORGANIZACIÓN Y ALMACENAMIENTO

5 BOLSILLOS



BN132

- Incluye gancho para cinta de aislar y gancho multiusos.

2 BOLSILLOS



BN129

- Piel genuina de bovino tipo vaqueta.

• Piel genuina de bovino tipo vaqueta.

CÓDIGO	BN132	BN129
DESCRIPCIÓN	5 bolsillos	2 bolsillos
MEDIDAS	23.5 x 22.8 cm	11.4 x 34.2 cm
	1	1
SUB DIST.	\$493	\$411
MAYOREO	\$542	\$452
MENUDEO	\$596	\$497



PORTAHERRAMIENTAS DE CARNAZA CON BOLSILLOS

- USO PROFESIONAL
- PIEL DE BOVINO 100%

SURTEK



8 BOLSILLOS



PHC8S

7 BOLSILLOS



PHC7S

- 100% piel de bovino.
- Portacintas metálico.
- Reforzado con costuras y remaches.

CÓDIGO	PHC8S	PHC7S
BOLSILLOS	8	7
MEDIDAS	27.9 x 22.8 cm	33 x 33 cm
	1	1
SUB DIST.	\$327	\$345
MAYOREO	\$360	\$380
MENUDEO	\$396	\$418



6 BOLSILLOS



PHC6S

4 BOLSILLOS



PHC4S

- 100% piel de bovino.
- Portacintas metálico.
- Reforzado con costuras y remaches.

BOLSA PLÁSTICA

CÓDIGO	PHC6S	PHC4S
BOLSILLOS	6	4
MEDIDAS	28 x 25 cm	28 x 25 cm
	1	1
SUB DIST.	\$185	\$246
MAYOREO	\$204	\$271
MENUDEO	\$224	\$298

PORTAHERRAMIENTAS DE POLIÉSTER

PORTAHERRAMIENTAS DE POLIÉSTER CON CINTURÓN Y BOLSILLOS

URREA
HERRAMIENTAS DE CALIDAD SUPERIOR

USO INDUSTRIAL

9
BOLSILLOS



BN139

- Portamartillo.

4
BOLSILLOS



BN140

- Porta flexómetro.
- Gancho multiusos.

GRANEL

CÓDIGO	BN139	BN140
DESCRIPCIÓN	9 bolsillos	4 bolsillos
MEDIDAS	33 x 38.7 cm	33 x 38.7 cm
📏	1	1
SUB. DIST.	\$558	\$548
MAYOREO	\$614	\$603
MENUDEO	\$675	\$663

PORTAHERRAMIENTAS DE POLIÉSTER CON BOLSILLOS

SURTEK
HERRAMIENTAS PARA PROFESIONALES

USO PROFESIONAL

13
BOLSILLOS



- Portaherramienta de poliéster.
- Ideal para organizar herramienta diversa.
- Bolsa para herramienta grande, con gancho para colgar el martillo.

CÓDIGO	124189
BOLSILLOS	13
MEDIDAS	30.42 x 37 cm
📏	1
SUB. DIST.	\$273
MAYOREO	\$300
MENUDEO	\$330

PORTAHERRAMIENTAS DE TELA

CHALECO PORTAHERRAMIENTAS DE TELA CON COMPARTIMENTOS

SURTEK
HERRAMIENTAS PARA PROFESIONALES

USO PROFESIONAL

6
BOLSILLOS



- Compartimentos para colgar herramienta diversa.
- Práctico para cargar y llevar herramienta.
- Se cuelga alrededor del cuello.
- Bolsas pequeñas para artículos pequeños como clavos, tornillos, etc.
- Cuenta con bandola de metal.

CÓDIGO	124191
BOLSILLOS	6
MEDIDAS	21.59 x 26 cm
📏	1
SUB. DIST.	\$422
MAYOREO	\$464
MENUDEO	\$510

PORTAHERRAMIENTAS DE POLIÉSTER ANTIRAYADURA CON BOLSILLOS

URREA
HERRAMIENTAS DE CALIDAD SUPERIOR

USO INDUSTRIAL **INCLUYE CINTURÓN**

4
BOLSILLOS



- Ideal para su uso en talleres y ensambladoras automotrices sin riesgo de provocar daños en carrocerías.

- Fabricado en poliéster de 600 denier de alta resistencia.
- Incluye cinto de polipropileno de 123 cm.
- Cuenta con costuras reforzadas.
- No cuenta con componentes metálicos.

GRANEL

CÓDIGO	BN143
DESCRIPCIÓN	4 bolsillos
MEDIDAS	27 x 22 cm
📏	1
SUB. DIST.	\$652
MAYOREO	\$717
MENUDEO	\$789

PORTAHERRAMIENTAS DE POLIÉSTER CON CINTURÓN Y BOLSILLOS

SURTEK
HERRAMIENTAS PARA PROFESIONALES

USO PROFESIONAL

7
BOLSILLOS



- Portaherramienta de poliéster.
- Cinturón ancho de fácil ajuste.
- Clip metálico para colgar el flexómetro.

CÓDIGO	124190
BOLSILLOS	13
MEDIDAS	21.59 x 26 cm
📏	1
SUB. DIST.	\$240
MAYOREO	\$264
MENUDEO	\$290

RIELES Y CLIPS PARA DADOS

RIELES Y CLIPS PARA DADOS

URREA
HERRAMIENTAS DE CALIDAD SUPERIOR

USO INDUSTRIAL



2585

USO INDUSTRIAL



2593

- Permiten mantener los dados organizados.
- Diseñados para sujetar los dados y desprenderlos fácilmente.

- Permiten mantener los dados organizados.
- Diseñados para sujetar los dados y desprenderlos fácilmente.

Clips

GRANEL

CÓDIGO	LONGITUD	📏	SUB. DIST.	MAYOREO	MENUDEO
2584	6"	20	\$8.40	\$9.20	\$10
2585	4"	20	\$8.80	\$9.70	\$11

CÓDIGO	CUADRO	📏	SUB. DIST.	MAYOREO	MENUDEO
2590	1/4"	20	\$5.30	\$5.80	\$6.40
2591	3/8"	20	\$5.30	\$5.80	\$6.40
2592	1/2"	20	\$5.30	\$5.80	\$6.40
2593	3/4"	20	\$6.70	\$7.40	\$8.10



LA PRECISIÓN QUE NECESITAS

CLASE DE VENTA	CLASE DE HERRAMIENTAS	PAG	MARCA		
			URREA	SURTEK	FDV
Juegos de dados y accesorios de mano	Juegos de dados y accesorios go-through	110	•		
	Juegos de dados y accesorios de mano varios cuadros	110	•	•	
	Juegos de dados y accesorios de mano 1/4"	113	•	•	
	Juegos de dados y accesorios de mano 3/8"	116	•	•	•
	Juegos de dados y accesorios de mano 1/2"	119	•	•	•
	Juegos de dados y accesorios de mano 3/4"	125	•	•	
	Juegos de dados y accesorios de mano 1"	126	•		
Dados de mano	Dados de mano cuadro 1/4"	128	•	•	
	Dados de mano cuadro 3/8"	134	•	•	•
	Dados de mano cuadro 1/2"	144	•	•	•
	Dados de mano cuadro 3/4"	154	•	•	
	Dados de mano cuadro 1"	158	•		
Accesorios de mano	Adaptadores	159	•	•	
	Barras corredizas	159	•	•	
	Berbiquíes	160	•	•	
	Destornilladores para dados	160	•	•	
	Extensiones	160	•	•	
	Mangos articulados	161	•	•	
	Mangos en L	162	•	•	
	Matracas	163	•	•	•
	Nudos universales	170	•	•	
Racks	170	•	•		

urrea.com

Estamos mejorando constantemente nuestros productos, es por esto que la información, imagen, características y disponibilidad de los mismos pueden cambiar sin previo aviso.

JUEGOS DE DADOS Y ACCESORIOS GO-THROUGH

DADOS Y ACCESORIOS DE MANO

GO-THROUGH.



Gran versatilidad: Un mismo dado cumple la función de un dado largo, de uno de perfil angosto, y puede usarse indistintamente en 6 geometrías diferentes. Al no depender de un cuadro de mando, la resistencia es mayor que las matracas tradicionales. Ideal para esparragos largos donde los dados convencionales no llegan.

JUEGO DADOS Y ACCESORIOS VARIOS CUADROS GO-THROUGH

USO INDUSTRIAL
PULGADAS
MÉTRICO
SPLINE
3/4"
3/8"
1/2"

49
PIEZAS



URREA



CONTENIDO



VIDEO



CÓDIGO	PIEZAS	CUADROS					SUB. DIST.	MAYOREO	MENUDEO	
JGT01	49	1/4", 3/8" y 1/2"	26	10	13	Caja plástica	1	\$4,817	\$5,299	\$5,829

JUEGO DADOS Y ACCESORIOS VARIOS CUADROS GO-THROUGH

USO INDUSTRIAL
PULGADAS
MÉTRICO
SPLINE
3/8"
1/2"

39
PIEZAS



URREA



CONTENIDO



VIDEO



CÓDIGO	PIEZAS	CUADROS					SUB. DIST.	MAYOREO	MENUDEO	
4752GT	39	3/8" y 1/2"	21	10	8	Caja plástica	1	\$3,006	\$3,307	\$3,638

JUEGO DADOS Y ACCESORIOS CUADRO DE 1/2" GO-THROUGH

USO INDUSTRIAL
PULGADAS
MÉTRICO
SPLINE
1/2"

15
PIEZAS



URREA



CONTENIDO



VIDEO



CÓDIGO	PIEZAS	CUADROS					SUB. DIST.	MAYOREO	MENUDEO	
5401GT	15	1/2"	12	3		Rack plástico	1	\$1,998	\$2,198	\$2,418

JUEGO DADOS Y ACCESORIOS CUADRO DE 3/8" GO-THROUGH

USO INDUSTRIAL
PULGADAS
MÉTRICO
SPLINE
3/8"

14
PIEZAS



URREA



CONTENIDO



VIDEO



CÓDIGO	PIEZAS	CUADROS					SUB. DIST.	MAYOREO	MENUDEO	
5201GT	14	3/8"	11	3		Rack plástico	1	\$1,309	\$1,440	\$1,584

JUEGO DADOS Y ACCESORIOS CUADRO DE 1/4" GO-THROUGH

USO INDUSTRIAL
PULGADAS
MÉTRICO
SPLINE
1/4"

14
PIEZAS



URREA



CONTENIDO



VIDEO



CÓDIGO	PIEZAS	CUADROS					SUB. DIST.	MAYOREO	MENUDEO	
4701GT	14	1/4"	11	3		Rack plástico	1	\$1,046	\$1,151	\$1,266

JUEGOS DE DADOS Y ACCESORIOS VARIOS CUADROS

JUEGO DE DADOS Y ACCESORIOS VARIOS CUADROS COMBINADOS

USO PESADO
PULGADAS
MÉTRICO
1/4"
3/8"
1/2"
12
6
6

99
PIEZAS



URREA



CONTENIDO



VIDEO



CÓDIGO	PIEZAS	CUADROS					SUB. DIST.	MAYOREO	MENUDEO	
5447PA	99	1/4" 3/8" y 1/2"	89	10		Estuche plástico	1	\$6,197	\$6,817	\$7,499

JUEGO DE DADOS Y ACCESORIOS VARIOS CUADROS COMBINADOS

USO PESADO
PULGADAS
MÉTRICO
1/4"
3/8"
1/2"
12
6
6

76
PIEZAS



URREA



CONTENIDO



VIDEO



CÓDIGO	PIEZAS	CUADROS					SUB. DIST.	MAYOREO	MENUDEO	
475254	76	1/4", 3/8" y 1/2"	61	9	5	Caja metálica 5495	1	\$4,544	\$4,998	\$5,498

JUEGOS DE DADOS Y ACCESORIOS VARIOS CUADROS

JUEGO DE DADOS Y ACCESORIOS VARIOS CUADROS COMBINADOS

USO PESADO
63
PIEZAS

PULGADAS
MÉTRICO

1/4" 3/8" 6 6



CONTENIDO

CÓDIGO	PIEZAS	CUADROS	🔩	🔪	🔧	📦	SUB. DIST.	MAYOREO	MENUDEO	
JCD01	63	1/4" y 3/8"	48	5	10	Estuche plástico	1	\$1,873	\$2,060	\$2,266

JUEGO DE DADOS Y ACCESORIOS VARIOS CUADROS COMBINADOS

USO PESADO
41
PIEZAS

PULGADAS
MÉTRICO

1/4" 3/8" 6 12 6



CONTENIDO

CÓDIGO	PIEZAS	CUADROS	🔩	🔪	🔧	📦	SUB. DIST.	MAYOREO	MENUDEO	
4700D	41	1/4" y 3/8"	36	4	1	Caja metálica 5396	1	\$2,163	\$2,379	\$2,617

JUEGO DE DADOS Y ACCESORIOS VARIOS CUADROS COMBINADOS

USO PROFESIONAL
45
PIEZAS

PULGADAS
MÉTRICO

1/4" 3/8" 6 12 6 12



CONTENIDO

• Incluye organizador plástico.

CÓDIGO	PIEZAS	CUADROS	🔩	🔪	🔧	📦	SUB. DIST.	MAYOREO	MENUDEO	
F4451C	45	1/4" y 3/8"	40	4	1	Caja plástica CPS20C	1	\$1,741	\$1,915	\$2,107

JUEGO DE DADOS Y ACCESORIOS VARIOS CUADROS EN PULGADAS

USO PESADO
51
PIEZAS

PULGADAS

1/4" 1/2" 12



CONTENIDO

CÓDIGO	PIEZAS	CUADROS	🔩	🔪	🔧	📦	SUB. DIST.	MAYOREO	MENUDEO	
4754P50	51	1/4" y 1/2"	24	16	10	Caja plástica CPUC20	1	\$3,810	\$4,191	\$4,610

JUEGO DE DADOS Y ACCESORIOS VARIOS CUADROS EN PULGADAS

USO PESADO
50
PIEZAS

PULGADAS

1/4" 1/2" 12



CONTENIDO

ESTUCHE PLÁSTICO

CÓDIGO	PIEZAS	CUADROS	🔩	🔪	🔧	📦	SUB. DIST.	MAYOREO	MENUDEO	
4754P	50	1/4" y 1/2"	24	16	10	Estuche plástico	1	\$3,383	\$3,721	\$4,093

JUEGO DE DADOS Y ACCESORIOS VARIOS CUADROS EN PULGADAS

USO PESADO
37
PIEZAS

PULGADAS

3/8" 1/2" 12



CONTENIDO

CÓDIGO	PIEZAS	CUADROS	🔩	🔪	🔧	📦	SUB. DIST.	MAYOREO	MENUDEO	
5254P36	37	3/8" y 1/2"	26	10	1	Caja plástica CPUC20	1	\$4,364	\$4,800	\$5,280

JUEGO DE DADOS Y ACCESORIOS VARIOS CUADROS EN PULGADAS

USO PESADO
37
PIEZAS

PULGADAS

3/8" 1/2" 12



CONTENIDO

CÓDIGO	PIEZAS	CUADROS	🔩	🔪	🔧	📦	SUB. DIST.	MAYOREO	MENUDEO	
5452	37	3/8" y 1/2"	26	10	1	Caja metálica 5495	1	\$4,467	\$4,914	\$5,405

JUEGO DE DADOS Y ACCESORIOS VARIOS CUADROS EN PULGADAS

USO PESADO
35
PIEZAS

PULGADAS

3/8" 1/2" 12



CONTENIDO

CÓDIGO	PIEZAS	CUADROS	🔩	🔪	🔧	📦	SUB. DIST.	MAYOREO	MENUDEO	
5254P34	35	3/8" y 1/2"	26	8	1	Caja plástica CPUC20	1	\$4,423	\$4,865	\$5,352

DADOS Y ACCESORIOS DE MANO

JUEGOS DE DADOS Y ACCESORIOS VARIOS CUADROS

JUEGO DE DADOS Y ACCESORIOS VARIOS CUADROS EN PULGADAS

USO PESADO **PULGADAS** 3/8" 1/2" 12

35
PIEZAS



CONTENIDO

PORTAFOLIO

CÓDIGO	PIEZAS	CUADROS	🔩	🔪	📦	SUB. DIST.	MAYOREO	MENUDEO	
5452PT	35	3/8" y 1/2"	26	9	Portafolio	1	\$3,996	\$4,396	\$4,836

JUEGO DE DADOS Y ACCESORIOS VARIOS CUADROS MÉTRICO

USO PESADO **MÉTRICO** 1/4" 1/2" 12 6

51
PIEZAS



CONTENIDO

CÓDIGO	PIEZAS	CUADROS	🔩	🔪	📦	SUB. DIST.	MAYOREO	MENUDEO		
4754P50M	51	1/4" y 1/2"	24	16	10	Caja plástica CPUC20	1	\$3,821	\$4,203	\$4,623

JUEGOS DE DADOS TORX® VARIOS CUADROS

JUEGO DE DADOS PUNTA TORX® VARIOS CUADROS

USO PESADO **TORX®** 1/4" 3/8" 1/2" 6

12
PIEZAS



CONTENIDO

• Forjados en una pieza.

CÓDIGO	PIEZAS	CUADRO 1/4"	CUADRO 3/8"	CUADRO 1/2"	📦	SUB. DIST.	MAYOREO	MENUDEO	
475254W	12	T10 a T30	T40 a T60	T60	Organizador plástico	1	\$526	\$579	\$637

JUEGO DE DADOS PUNTA TORX® VARIOS CUADROS

USO PESADO **TORX®** 1/4" 3/8" 6

9
PIEZAS



CONTENIDO

CÓDIGO	PIEZAS	CUADRO 1/4"	CUADRO 3/8"	📦	SUB. DIST.	MAYOREO	MENUDEO	
4752T	9	T10 a T30	T40 a T50	Organizador plástico	1	\$1,040	\$1,144	\$1,258

JUEGO DE DADOS Y ACCESORIOS VARIOS CUADROS EN PULGADAS

USO PESADO **PULGADAS** 1/4" 3/8" 6

27
PIEZAS



CONTENIDO

CÓDIGO	PIEZAS	CUADROS	🔩	🔪	📦	SUB. DIST.	MAYOREO	MENUDEO	
5200A	27	1/4" y 3/8"	18	8	Caja metálica 5396	1	\$2,535	\$2,789	\$3,068

JUEGO DE DADOS Y ACCESORIOS VARIOS CUADROS MÉTRICO

USO PESADO **MÉTRICO** 1/4" 1/2" 12 6

50
PIEZAS



CONTENIDO

CÓDIGO	PIEZAS	CUADROS	🔩	🔪	📦	SUB. DIST.	MAYOREO	MENUDEO		
4754PM	50	1/4" y 1/2"	24	16	10	Estuche plástico	1	\$3,394	\$3,733	\$4,106

JUEGO DE DADOS PUNTA TORX® VARIOS CUADROS

USO PESADO **TORX®** 1/4" 3/8" 6

9
PIEZAS



CONTENIDO

• Forjados en una pieza.

CÓDIGO	PIEZAS	CUADRO 1/4"	CUADRO 3/8"	📦	SUB. DIST.	MAYOREO	MENUDEO	
4752W	9	T10 a T30	T40 a T50	Organizador plástico	1	\$301	\$331	\$364

JUEGO DE DADOS TORX® HEMBRA VARIOS CUADROS

USO PESADO **TORX®** 1/4" 3/8" 6

7
PIEZAS



CONTENIDO

• Forjados en una pieza.

CÓDIGO	PIEZAS	CUADRO 1/4"	CUADRO 3/8"	📦	SUB. DIST.	MAYOREO	MENUDEO	
4752E	7	E6 a E8	E10 a E16	Organizador plástico	1	\$361	\$397	\$437

JUEGOS DE DADOS TORX® VARIOS CUADROS

JUEGO DE DADOS PUNTA TORX® VARIOS CUADROS



USO PESADO

12
PIEZAS



CONTENIDO

CÓDIGO	PIEZAS	CUADRO 1/4"	CUADRO 3/8"	CUADRO 1/2"	USO	CONT.	SUB. DIST.	MAYOREO	MENUDEO
475254T	12	T10 a T30	T40 a T60	T60	Organizador plástico	1	\$1,747	\$1,922	\$2,114

JUEGO DE DADOS PUNTA TORX® CUADRO DE 1/4" Y 3/8"



USO PROFESIONAL

9
PIEZAS



CONTENIDO

CÓDIGO	PIEZAS	CUADRO 1/4"	CUADRO 3/8"	USO	CONT.	SUB. DIST.	MAYOREO	MENUDEO
F4451T	9	T10 a T30	T40 a T50	Blister	1	\$251	\$276	\$304

JUEGO DE DADOS TORX® HEMBRA CUADRO DE 1/4" Y 3/8"



USO PROFESIONAL

7
PIEZAS



CONTENIDO

CÓDIGO	PIEZAS	CUADRO 1/4"	CUADRO 3/8"	USO	CONT.	SUB. DIST.	MAYOREO	MENUDEO
F4451E	7	E6 a E8	E10 a E16	Blister	1	\$192	\$211	\$232

ESCANEA EL CÓDIGO QR.

CÓDIGO 5401GT

URREA
HERRAMIENTAS DE CALIDAD SUPERIOR

WALTER ÁLVAREZ

HERRAMIENTAS DE CALIDAD SUPERIOR

JUEGOS DE DADOS PUNTAS HEXAGONALES VARIOS CUADROS

JUEGOS DE DADOS PUNTAS HEXAGONALES VARIOS CUADROS EN PULGADAS



USO INDUSTRIAL

11
PIEZAS



CONTENIDO

NUEVO

CAJA METÁLICA

CÓDIGO	PIEZAS	CUADRO 3/8"	CUADRO 1/2"	USO	CONT.	SUB. DIST.	MAYOREO	MENUDEO
5254H	11	7	3	Caja metálica 4725	1	\$996	\$1,096	\$1,206

JUEGOS DE DADOS PUNTAS HEXAGONALES VARIOS CUADROS MÉTRICOS



USO INDUSTRIAL

10
PIEZAS



CONTENIDO

NUEVO

CAJA METÁLICA

CÓDIGO	PIEZAS	CUADRO 3/8"	CUADRO 1/2"	USO	CONT.	SUB. DIST.	MAYOREO	MENUDEO
5254HM	10	6	3	Caja metálica 4725	1	\$919	\$1,011	\$1,112

JUEGOS DE DADOS Y ACCESORIOS CUADRO DE 1/4"

JUEGO DE DADOS Y ACCESORIOS CUADRO DE 1/4" COMBINADO



USO INDUSTRIAL

70
PIEZAS



CONTENIDO

CÓDIGO	PIEZAS	CONT.	CONT.	CONT.	CONT.	SUB. DIST.	MAYOREO	MENUDEO	
4701CD	70	32	6	32	Estuche plástico	1	\$1,445	\$1,590	\$1,749

JUEGO DE DADOS Y ACCESORIOS CUADRO DE 1/4" COMBINADO



USO PESADO

44
PIEZAS



CONTENIDO

CÓDIGO	PIEZAS	CONT.	CONT.	CONT.	CONT.	SUB. DIST.	MAYOREO	MENUDEO	
4700A	44	40	3		Caja metálica 5396	1	\$2,447	\$2,692	\$2,961

DADOS Y ACCESORIOS DE MANO

JUEGOS DE DADOS Y ACCESORIOS CUADRO DE 1/4"

JUEGO DE DADOS Y ACCESORIOS CUADRO DE 1/4" COMBINADO

USO INDUSTRIAL **PULGADAS** **MÉTRICO** **1/4"** **6** **6**

30
PIEZAS



CONTENIDO

CÓDIGO	PIEZAS	🔩	🔧	📦	SUB. DIST.	MAYOREO	MENUDEO	
4700CB	30	27	3	Estuche plástico	1	\$1,073	\$1,180	\$1,298

JUEGO DE DADOS Y ACCESORIOS CUADRO DE 1/4" COMBINADO

USO PESADO **PULGADAS** **MÉTRICO** **1/4"** **6** **6**

25
PIEZAS



CONTENIDO

CÓDIGO	PIEZAS	🔩	🔧	📦	SUB. DIST.	MAYOREO	MENUDEO	
4700CM	25	18	6	Caja metálica 5396	1	\$1,889	\$2,078	\$2,286

JUEGO DE DADOS Y ACCESORIOS CUADRO DE 1/4" COMBINADO

USO PESADO **PULGADAS** **MÉTRICO** **1/4"** **12** **6**

15
PIEZAS



CONTENIDO

CÓDIGO	PIEZAS	🔩	🔧	📦	SUB. DIST.	MAYOREO	MENUDEO	
4700PM	15	13	2	Estuche plástico	1	\$772	\$849	\$934

JUEGO DE DADOS Y ACCESORIOS CUADRO DE 1/4" COMBINADO

USO PESADO **PULGADAS** **MÉTRICO** **1/4"** **12** **6**

15
PIEZAS



CONTENIDO

CÓDIGO	PIEZAS	🔩	🔧	📦	SUB. DIST.	MAYOREO	MENUDEO	
4700P	15	13	2	Estuche plástico	1	\$765	\$842	\$926

JUEGO DE DADOS Y ACCESORIOS CUADRO DE 1/4" COMBINADO

USO PROFESIONAL **PULGADAS** **MÉTRICO** **1/4"** **6** **6**

15
PIEZAS



CONTENIDO

CÓDIGO	PIEZAS	🔩	🔧	📦	SUB. DIST.	MAYOREO	MENUDEO	
F4400	15	13	2	Estuche plástico	1	\$503	\$553	\$608

JUEGO DE DADOS Y ACCESORIOS CUADRO DE 1/4" COMBINADO

USO PROFESIONAL **PULGADAS** **MÉTRICO** **1/4"** **6** **6**

15
PIEZAS



CONTENIDO

CÓDIGO	PIEZAS	🔩	🔧	📦	SUB. DIST.	MAYOREO	MENUDEO	
F4400M	15	13	2	Estuche plástico	1	\$515	\$567	\$624

JUEGO DE DADOS Y ACCESORIOS CUADRO DE 1/4" EN PULGADAS

USO PESADO **PULGADAS** **1/4"** **6**

26
PIEZAS



CONTENIDO

CÓDIGO	PIEZAS	🔩	🔧	📦	SUB. DIST.	MAYOREO	MENUDEO	
47116	26	20	5	Caja metálica 5396	1	\$1,960	\$2,156	\$2,372

JUEGO DE DADOS Y ACCESORIOS CUADRO DE 1/4" EN PULGADAS

USO PESADO **PULGADAS** **1/4"** **6**

20
PIEZAS



CONTENIDO

CÓDIGO	PIEZAS	🔩	🔧	📦	SUB. DIST.	MAYOREO	MENUDEO	
4700CA	20	14	5	Caja metálica 5396	1	\$1,828	\$2,011	\$2,212

JUEGOS DE DADOS Y ACCESORIOS CUADRO DE 1/4"

JUEGO DE DADOS Y ACCESORIOS CUADRO DE 1/4" EN PULGADAS

USO PESADO

PULGADAS

1/4"

12

17
PIEZAS



CÓDIGO	PIEZAS				SUB. DIST.	MAYOREO	MENUEDO	
47111	17	11	5	Caja metálica 4725	1	\$1,303	\$1,433	\$1,576

JUEGO DE DADOS Y ACCESORIOS CUADRO DE 1/4" EN PULGADAS

USO PESADO

PULGADAS

1/4"

6

16
PIEZAS



CÓDIGO	PIEZAS				SUB. DIST.	MAYOREO	MENUEDO	
47112	16	10	5	Caja metálica 4725	1	\$1,276	\$1,404	\$1,544

JUEGO DE DADOS Y ACCESORIOS CUADRO DE 1/4" EN PULGADAS

USO PESADO

PULGADAS

1/4"

12

13
PIEZAS



CÓDIGO	PIEZAS				SUB. DIST.	MAYOREO	MENUEDO	
47110	13	10	2	Caja metálica 4725	1	\$980	\$1,078	\$1,186

JUEGO DE DADOS Y ACCESORIOS CUADRO DE 1/4" EN PULGADAS

USO PESADO

PULGADAS

1/4"

6

12
PIEZAS



CÓDIGO	PIEZAS				SUB. DIST.	MAYOREO	MENUEDO	
4700C	12	9	2	Caja metálica 4725	1	\$942	\$1,036	\$1,140

JUEGO DE DADOS Y ACCESORIOS CUADRO DE 1/4" EN PULGADAS

USO PESADO

PULGADAS

1/4"

6

12
PIEZAS



CÓDIGO	PIEZAS				SUB. DIST.	MAYOREO	MENUEDO	
47101	12	11	1	Rack	1	\$728	\$801	\$881

JUEGO DE DADOS Y ACCESORIOS CUADRO DE 1/4" EN PULGADAS

USO PROFESIONAL

PULGADAS

1/4"

6

10
PIEZAS



CÓDIGO	PIEZAS				SUB. DIST.	MAYOREO	MENUEDO	
A03S	10	8	2	Rack	1	\$405	\$446	\$491

JUEGO DE DADOS Y ACCESORIOS CUADRO DE 1/4" MÉTRICO

USO PESADO

MÉTRICO

1/4"

6

30
PIEZAS



CÓDIGO	PIEZAS				SUB. DIST.	MAYOREO	MENUEDO	
47206	30	24	5	Caja metálica 5396	1	\$2,145	\$2,360	\$2,596

JUEGO DE DADOS Y ACCESORIOS CUADRO DE 1/4" MÉTRICO

USO PESADO

MÉTRICO

1/4"

6

18
PIEZAS



CÓDIGO	PIEZAS				SUB. DIST.	MAYOREO	MENUEDO	
47205	18	12	5	Caja metálica 4725	1	\$1,347	\$1,482	\$1,630

DADOS Y ACCESORIOS DE MANO

JUEGOS DE DADOS Y ACCESORIOS CUADRO DE 3/8"

JUEGO DE DADOS Y ACCESORIOS CUADRO DE 3/8" EN PULGADAS

USO PESADO

PULGADAS

3/8" 12 6

28
PIEZAS



CÓDIGO	PIEZAS	🔩	🔧	🔨	🔪	📦	SUB. DIST.	MAYOREO	MENUDEO		
5003B	28	16	2	5	2	2	Caja metálica 5495	1	\$3,039	\$3,343	\$3,677

JUEGO DE DADOS Y ACCESORIOS CUADRO DE 3/8" EN PULGADAS

USO PESADO

PULGADAS

3/8" 12 6

25
PIEZAS



CÓDIGO	PIEZAS	🔩	🔧	🔨	🔪	📦	SUB. DIST.	MAYOREO	MENUDEO		
5200CL	25	19		5			Caja metálica 5396	1	\$2,452	\$2,697	\$2,967

JUEGO DE DADOS Y ACCESORIOS CUADRO DE 3/8" EN PULGADAS

USO PESADO

PULGADAS

3/8" 12

23
PIEZAS



CÓDIGO	PIEZAS	🔩	🔧	🔨	🔪	📦	SUB. DIST.	MAYOREO	MENUDEO		
52136	23	18		4			Caja metálica 5396	1	\$2,134	\$2,347	\$2,582

JUEGO DE DADOS Y ACCESORIOS CUADRO DE 3/8" EN PULGADAS

USO PESADO

PULGADAS

3/8" 6

23
PIEZAS



CÓDIGO	PIEZAS	🔩	🔧	🔨	🔪	📦	SUB. DIST.	MAYOREO	MENUDEO		
52134	23	18		4			Caja metálica 5396	1	\$2,134	\$2,347	\$2,582

JUEGO DE DADOS Y ACCESORIOS CUADRO DE 3/8" EN PULGADAS

USO PESADO

PULGADAS

3/8" 12

19
PIEZAS



CÓDIGO	PIEZAS	🔩	🔧	🔨	🔪	📦	SUB. DIST.	MAYOREO	MENUDEO		
5200AC	19	12		6			Caja metálica 5495	1	\$2,694	\$2,963	\$3,259

JUEGO DE DADOS Y ACCESORIOS CUADRO DE 3/8" EN PULGADAS

USO PESADO

PULGADAS

3/8" 12

13
PIEZAS



CÓDIGO	PIEZAS	🔩	🔧	🔨	🔪	📦	SUB. DIST.	MAYOREO	MENUDEO		
52130	13	9		3			Caja metálica 4725	1	\$1,194	\$1,313	\$1,444

JUEGO DE DADOS Y ACCESORIOS CUADRO DE 3/8" EN PULGADAS

USO PESADO

PULGADAS

3/8" 6

13
PIEZAS



CÓDIGO	PIEZAS	🔩	🔧	🔨	🔪	📦	SUB. DIST.	MAYOREO	MENUDEO		
52128	13	9		3			Caja metálica 4725	1	\$1,194	\$1,313	\$1,444

CAJA METÁLICA

JUEGO DE DADOS Y ACCESORIOS CUADRO DE 3/8" EN PULGADAS

USO PESADO

PULGADAS

3/8" 12

13
PIEZAS



CÓDIGO	PIEZAS	🔩	🔧	🔨	🔪	📦	SUB. DIST.	MAYOREO	MENUDEO		
5200LP	13	12		1			Caja metálica	1	\$1,873	\$2,060	\$2,266

CAJA METÁLICA

DADOS Y ACCESORIOS DE MANO

JUEGOS DE DADOS Y ACCESORIOS CUADRO DE 3/8"

JUEGO DE DADOS Y ACCESORIOS CUADRO DE 3/8" EN PULGADAS



USO PESADO
10
PIEZAS



CONTENIDO

CÓDIGO	PIEZAS	Medida dado	Medida eje	Medida ratchet	Medida bit	Medida caja	SUB. DIST.	MAYOREO	MENUDEO
JBUA02S	10	8	2	Rack	1		\$865	\$952	\$1,047

JUEGOS DE DADOS Y ACCESORIOS CUADRO DE 3/8" PARA BUJÍAS



USO PROFESIONAL
3
PIEZAS



AFIN3



CONTENIDO AFIN3



CONTENIDO AFIN4

CÓDIGO	PIEZAS	MEDIDA DADO	Medida eje	Medida ratchet	Medida bit	SUB. DIST.	MAYOREO	MENUDEO	
AFIN3	3	5/8"	1	2	1		\$422	\$464	\$510
AFIN4	3	13/16"	1	2	1		\$433	\$476	\$524

JUEGO DE DADOS Y ACCESORIOS CUADRO DE 3/8" MÉTRICO



USO PESADO
30
PIEZAS



CONTENIDO

CÓDIGO	PIEZAS	Medida dado	Medida eje	Medida ratchet	Medida bit	Medida caja	SUB. DIST.	MAYOREO	MENUDEO
52220	30	24	5	Caja metálica 5495	1		\$2,798	\$3,078	\$3,386

JUEGO DE DADOS Y ACCESORIOS CUADRO DE 3/8" MÉTRICO



USO PESADO
21
PIEZAS



CONTENIDO

CÓDIGO	PIEZAS	Medida dado	Medida eje	Medida ratchet	Medida bit	Medida caja	SUB. DIST.	MAYOREO	MENUDEO
5200M	21	14	6	Caja metálica 5495	1		\$2,638	\$2,902	\$3,192

JUEGO DE DADOS Y ACCESORIOS CUADRO DE 3/8" EN PULGADAS



USO PROFESIONAL
10
PIEZAS



CONTENIDO

CÓDIGO	PIEZAS	Medida dado	Medida eje	Medida ratchet	Medida bit	Medida caja	SUB. DIST.	MAYOREO	MENUDEO
A02S	10	8	2	Rack	1		\$586	\$645	\$710

JUEGOS DE DADOS Y ACCESORIOS CUADRO DE 3/8" EN PULGADAS



USO DOMÉSTICO
20
PIEZAS



CONTENIDO

\$ PVL

CÓDIGO	PIEZAS	Medida dado	Medida eje	Medida ratchet	Medida bit	Medida caja	SUB. DIST.	MAYOREO	MENUDEO
140438	20	17	3	Estuche plástico	1		\$706	\$777	\$855

JUEGO DE DADOS Y ACCESORIOS CUADRO DE 3/8" MÉTRICO



USO PESADO
30
PIEZAS



CONTENIDO

CÓDIGO	PIEZAS	Medida dado	Medida eje	Medida ratchet	Medida bit	Medida caja	SUB. DIST.	MAYOREO	MENUDEO
52222	30	24	5	Caja metálica 5495	1		\$2,802	\$3,082	\$3,390

JUEGO DE DADOS Y ACCESORIOS CUADRO DE 3/8" MÉTRICO



USO PESADO
17
PIEZAS



CONTENIDO

CÓDIGO	PIEZAS	Medida dado	Medida eje	Medida ratchet	Medida bit	Medida caja	SUB. DIST.	MAYOREO	MENUDEO
52218	17	14	2	Caja metálica 4725	1		\$1,265	\$1,392	\$1,531

JUEGOS DE DADOS Y ACCESORIOS CUADRO DE 3/8"

JUEGO DE DADOS Y ACCESORIOS CUADRO DE 3/8" MÉTRICO

USO INDUSTRIAL **MÉTRICO** **3/8"** **12**

13
PIEZAS



URREA
Contenido QR code

CAJA METÁLICA

CÓDIGO	PIEZAS	🔩	🔧	📦	SUB. DIST.	MAYOREO	MENUEDO
5200LPM	13	12	1	Caja metálica	1	\$1,873	\$2,060 \$2,266

JUEGO DE DADOS Y ACCESORIOS CUADRO DE 3/8" MÉTRICO

USO PESADO **MÉTRICO** **3/8"** **12**

10
PIEZAS



URREA
Contenido QR code

CONTENIDO

CÓDIGO	PIEZAS	🔩	🔧	📦	SUB. DIST.	MAYOREO	MENUEDO
JBUA02M	10	8	2	Rack	1	\$849	\$934 \$1,027

JUEGO DE DADOS Y ACCESORIOS CUADRO DE 3/8" MÉTRICO

USO PROFESIONAL **MÉTRICO** **3/8"** **12**

10
PIEZAS



SURTEK
Contenido QR code

CONTENIDO

CÓDIGO	PIEZAS	🔩	🔧	📦	SUB. DIST.	MAYOREO	MENUEDO
A02M	10	8	2	Rack	1	\$586	\$645 \$710

JUEGOS DE DADOS Y ACCESORIOS CUADRO DE 3/8" MÉTRICO

USO DOMÉSTICO **MÉTRICO** **3/8"** **6**

20
PIEZAS



FOY
Contenido QR code

CONTENIDO

\$ PVL

ESTUCHE PLÁSTICO

CÓDIGO	PIEZAS	🔩	🔧	📦	SUB. DIST.	MAYOREO	MENUEDO
140437	20	17	3	Estuche plástico	1	\$706	\$777 \$855

JUEGOS DE DADOS Y ACCESORIOS CUADRO DE 1/2"

JUEGO DE DADOS Y ACCESORIOS CUADRO DE 1/2" COMBINADO

USO PESADO **PULGADAS** **MÉTRICO** **1/2"** **12** **12**

60
PIEZAS



URREA
Contenido QR code

CONTENIDO

VIDEO



CÓDIGO	PIEZAS	🔩	🔧	📦	SUB. DIST.	MAYOREO	MENUEDO
5400PD	60	55	5	Estuche plástico	1	\$6,067	\$6,674 \$7,341

JUEGO DE DADOS Y ACCESORIOS CUADRO DE 1/2" COMBINADO

USO PESADO **PULGADAS** **MÉTRICO** **1/2"** **12** **12**

44
PIEZAS



URREA
Contenido QR code

CONTENIDO

CÓDIGO	PIEZAS	🔩	🔧	📦	SUB. DIST.	MAYOREO	MENUEDO
5400SM	44	37	6	Caja metálica 5495	1	\$5,026	\$5,529 \$6,082

JUEGO DE DADOS Y ACCESORIOS CUADRO DE 1/2" COMBINADO

USO INDUSTRIAL **PULGADAS** **MÉTRICO** **1/2"** **6** **6**

42
PIEZAS



URREA
Contenido QR code

CONTENIDO

VIDEO



CÓDIGO	PIEZAS	🔩	🔧	📦	SUB. DIST.	MAYOREO	MENUEDO
5400CB	42	35	7	Estuche plástico	1	\$3,252	\$3,577 \$3,935

JUEGO DE DADOS Y ACCESORIOS CUADRO DE 1/2" COMBINADO

USO INDUSTRIAL **PULGADAS** **MÉTRICO** **1/2"** **6** **6**

30
PIEZAS



URREA
Contenido QR code

CONTENIDO

VIDEO



CÓDIGO	PIEZAS	🔩	🔧	📦	SUB. DIST.	MAYOREO	MENUEDO
5401CD	30	26	4	Estuche plástico	1	\$1,758	\$1,934 \$2,127

JUEGOS DE DADOS Y ACCESORIOS CUADRO DE 1/2"

JUEGO DE DADOS Y ACCESORIOS CUADRO DE 1/2" COMBINADO

USO PROFESIONAL

PULGADAS 1/2" 12

43
PIEZAS



SURTEK



CONTENIDO

CAJA METÁLICA

CÓDIGO	PIEZAS	🔩	🔧	🔑	📦	SUB. DIST.	MAYOREO	MENUDEO
F10SM	43	37	6	Caja metálica	1	\$2,809	\$3,090	\$3,399

JUEGO DE DADOS Y ACCESORIOS CUADRO DE 1/2" EN PULGADAS

USO PESADO

PULGADAS 1/2" 12 6

43
PIEZAS



URREA



CONTENIDO

CÓDIGO	PIEZAS	🔩	🔧	🔑	📦	SUB. DIST.	MAYOREO	MENUDEO
5400G	43	35	7	Caja metálica 5696	1	\$6,427	\$7,070	\$7,777

JUEGO DE DADOS Y ACCESORIOS CUADRO DE 1/2" EN PULGADAS

USO PESADO

PULGADAS 1/2" 12 6

28
PIEZAS



URREA



CONTENIDO

CÓDIGO	PIEZAS	🔩	🔧	🔑	📦	SUB. DIST.	MAYOREO	MENUDEO		
5404B	28	14	1	7	5	Caja metálica 5495	1	\$4,500	\$4,950	\$5,445

JUEGO DE DADOS Y ACCESORIOS CUADRO DE 1/2" EN PULGADAS

USO PESADO

PULGADAS 1/2" 12

26
PIEZAS



URREA



CONTENIDO

CAJA PLÁSTICA

• Incluye organizador de herramientas.

CÓDIGO	PIEZAS	🔩	🔧	🔑	📦	SUB. DIST.	MAYOREO	MENUDEO
54P25	26	20	5	Caja plástica CPUC20	1	\$3,148	\$3,463	\$3,809

JUEGO DE DADOS Y ACCESORIOS CUADRO DE 1/2" COMBINADO

USO PROFESIONAL

PULGADAS 1/2" 12 12

36
PIEZAS



SURTEK



CONTENIDO

• Incluye organizador plástico.

CÓDIGO	PIEZAS	🔩	🔧	🔑	📦	SUB. DIST.	MAYOREO	MENUDEO
F5801C	36	31	4	Caja plástica CPSC20	1	\$2,244	\$2,468	\$2,715

JUEGO DE DADOS Y ACCESORIOS CUADRO DE 1/2" EN PULGADAS

USO PESADO

PULGADAS 1/2" 12 6

43
PIEZAS



URREA



CONTENIDO

• Incluye organizador de herramientas.

CÓDIGO	PIEZAS	🔩	🔧	🔑	📦	SUB. DIST.	MAYOREO	MENUDEO
54P42	43	35	7	Caja plástica CPUC20	1	\$6,083	\$6,691	\$7,360

JUEGO DE DADOS Y ACCESORIOS CUADRO DE 1/2" EN PULGADAS

USO PESADO

PULGADAS 1/2" 12

28
PIEZAS



URREA



CONTENIDO

CÓDIGO	PIEZAS	🔩	🔧	🔑	📦	SUB. DIST.	MAYOREO	MENUDEO
54124	28	20	7	Caja metálica 5495	1	\$4,336	\$4,770	\$5,247

JUEGO DE DADOS Y ACCESORIOS CUADRO DE 1/2" EN PULGADAS

USO PESADO

PULGADAS 1/2" 12

25
PIEZAS



URREA



CONTENIDO

CÓDIGO	PIEZAS	🔩	🔧	🔑	📦	SUB. DIST.	MAYOREO	MENUDEO
5400PC	25	20	5	Estuche plástico	1	\$2,721	\$2,993	\$3,292

JUEGOS DE DADOS Y ACCESORIOS CUADRO DE 1/2"

JUEGO DE DADOS Y ACCESORIOS CUADRO DE 1/2" EN PULGADAS

USO PESADO
21
PIEZAS

PULGADAS 1/2" 12



• Incluye organizador de herramientas.

CÓDIGO	PIEZAS	🔩	🔧	📦	SUB. DIST.	MAYOREO	MENUDEO	
54P20	21	16	4	Caja plástica CPUC20	1	\$2,584	\$2,842	\$3,126

JUEGO DE DADOS Y ACCESORIOS CUADRO DE 1/2" EN PULGADAS

USO PESADO
20
PIEZAS

PULGADAS 1/2" 12



ESTUCHE PLÁSTICO

CÓDIGO	PIEZAS	🔩	🔧	📦	SUB. DIST.	MAYOREO	MENUDEO	
5400PB	20	16	4	Estuche plástico	1	\$2,163	\$2,379	\$2,617

JUEGO DE DADOS Y ACCESORIOS CUADRO DE 1/2" EN PULGADAS

USO PESADO
19
PIEZAS

PULGADAS 1/2" 12



CÓDIGO	PIEZAS	🔩	🔧	📦	SUB. DIST.	MAYOREO	MENUDEO	
54120	19	15	3	Caja metálica 5495	1	\$2,977	\$3,275	\$3,603

JUEGO DE DADOS Y ACCESORIOS CUADRO DE 1/2" EN PULGADAS

USO PESADO
19
PIEZAS

PULGADAS 1/2" 6



CÓDIGO	PIEZAS	🔩	🔧	📦	SUB. DIST.	MAYOREO	MENUDEO	
54122	19	15	3	Caja metálica 5495	1	\$2,977	\$3,275	\$3,603

JUEGO DE DADOS Y ACCESORIOS CUADRO DE 1/2" EN PULGADAS

USO PESADO
18
PIEZAS

PULGADAS 1/2" 12



• Incluye organizador de herramientas.

CÓDIGO	PIEZAS	🔩	🔧	📦	SUB. DIST.	MAYOREO	MENUDEO	
54P17	18	13	4	Caja plástica CPUC20	1	\$2,244	\$2,468	\$2,715

JUEGO DE DADOS Y ACCESORIOS CUADRO DE 1/2" EN PULGADAS

USO PESADO
17
PIEZAS

PULGADAS 1/2" 12



CÓDIGO	PIEZAS	🔩	🔧	📦	SUB. DIST.	MAYOREO	MENUDEO	
5400AB	17	10	6	Caja metálica 5495	1	\$3,350	\$3,685	\$4,054

JUEGO DE DADOS Y ACCESORIOS CUADRO DE 1/2" EN PULGADAS

USO PESADO
17
PIEZAS

PULGADAS 1/2" 12



CÓDIGO	PIEZAS	🔩	🔧	📦	SUB. DIST.	MAYOREO	MENUDEO	
5400P	17	13	4	Estuche plástico	1	\$1,817	\$1,999	\$2,199

JUEGO DE DADOS Y ACCESORIOS CUADRO DE 1/2" EN PULGADAS

USO PESADO
15
PIEZAS

PULGADAS 1/2" 12



CÓDIGO	PIEZAS	🔩	🔧	📦	SUB. DIST.	MAYOREO	MENUDEO	
5300A	15	11	3	Caja metálica 5495	1	\$3,176	\$3,494	\$3,843

DADOS Y ACCESORIOS DE MANO

JUEGOS DE DADOS Y ACCESORIOS CUADRO DE 1/2"

DADOS Y ACCESORIOS DE MANO

JUEGO DE DADOS Y ACCESORIOS CUADRO DE 1/2" EN PULGADAS

USO PESADO **PULGADAS** 1/2" 12

13
PIEZAS



CÓDIGO	PIEZAS	🔧	🔩	📦	SUB. DIST.	MAYOREO	MENUDEO
54116	13	10	2	Caja metálica 5396	1	\$1,730	\$1,903 \$2,093

JUEGO DE DADOS Y ACCESORIOS CUADRO DE 1/2" EN PULGADAS

USO PESADO **PULGADAS** 1/2" 12

10
PIEZAS



CÓDIGO	PIEZAS	🔧	🔩	📦	SUB. DIST.	MAYOREO	MENUDEO
JBUA01S	10	8	2	Rack	1	\$1,171	\$1,288 \$1,417

JUEGO DE DADOS Y ACCESORIOS CUADRO DE 1/2" EN PULGADAS

USO PROFESIONAL **PULGADAS** 1/2" 12

25
PIEZAS



ESTUCHE PLÁSTICO

CÓDIGO	PIEZAS	🔧	🔩	📦	SUB. DIST.	MAYOREO	MENUDEO
F5800C	25	20	5	Estuche plástico	1	\$1,774	\$1,951 \$2,146

JUEGO DE DADOS Y ACCESORIOS CUADRO DE 1/2" EN PULGADAS

USO PROFESIONAL **PULGADAS** 1/2" 12

20
PIEZAS



CÓDIGO	PIEZAS	🔧	🔩	📦	SUB. DIST.	MAYOREO	MENUDEO
F5800B	20	16	4	Caja plástico	1	\$1,325	\$1,458 \$1,604

JUEGO DE DADOS Y ACCESORIOS CUADRO DE 1/2" EN PULGADAS

USO PROFESIONAL **PULGADAS** 1/2" 12

18
PIEZAS



CAJA METÁLICA

CÓDIGO	PIEZAS	🔧	🔩	📦	SUB. DIST.	MAYOREO	MENUDEO
F09S	18	14	3	Caja metálica TB02	1	\$1,675	\$1,843 \$2,027

JUEGO DE DADOS Y ACCESORIOS CUADRO DE 1/2" EN PULGADAS

USO PROFESIONAL **PULGADAS** 1/2" 12

17
PIEZAS



CÓDIGO	PIEZAS	🔧	🔩	📦	SUB. DIST.	MAYOREO	MENUDEO
F5800	17	13	4	Estuche plástico	1	\$1,166	\$1,283 \$1,411

JUEGO DE DADOS Y ACCESORIOS CUADRO DE 1/2" EN PULGADAS

USO PROFESIONAL **PULGADAS** 1/2" 12

15
PIEZAS



CAJA METÁLICA

CÓDIGO	PIEZAS	🔧	🔩	📦	SUB. DIST.	MAYOREO	MENUDEO
F08S	15	11	3	Caja metálica TB01	1	\$1,291	\$1,420 \$1,562

JUEGO DE DADOS Y ACCESORIOS CUADRO DE 1/2" EN PULGADAS

USO PROFESIONAL **PULGADAS** 1/2" 12

10
PIEZAS



CÓDIGO	PIEZAS	🔧	🔩	📦	SUB. DIST.	MAYOREO	MENUDEO
A01S	10	8	2	Rack	1	\$723	\$795 \$875

JUEGOS DE DADOS Y ACCESORIOS CUADRO DE 1/2"

JUEGO DE DADOS Y ACCESORIOS CUADRO DE 1/2" EN PULGADAS

USO DOMÉSTICO **PULGADAS** 1/2" 6

16
PIEZAS



FOY



CONTENIDO

\$ PVL

CÓDIGO	PIEZAS	🔩	🔧	📦	SUB. DIST.	MAYOREO	MENUDEO	
140444	16	13	3	Estuche plástico	1	\$984	\$1,082	\$1,190

JUEGO DE DADOS Y ACCESORIOS CUADRO DE 1/2" MÉTRICO

USO PESADO **MÉTRICO** 1/2" 12

29
PIEZAS



URRERA



CONTENIDO

• Incluye organizador de herramientas.

CÓDIGO	PIEZAS	🔩	🔧	📦	SUB. DIST.	MAYOREO	MENUDEO	
54P28	29	22	6	Caja plástica CPUC20	1	\$4,291	\$4,720	\$5,192

JUEGO DE DADOS Y ACCESORIOS CUADRO DE 1/2" MÉTRICO

USO PESADO **MÉTRICO** 1/2" 12

23
PIEZAS



URRERA



CONTENIDO

CÓDIGO	PIEZAS	🔩	🔧	📦	SUB. DIST.	MAYOREO	MENUDEO	
54210	23	17	5	Caja metálica 5495	1	\$3,356	\$3,692	\$4,061

JUEGO DE DADOS Y ACCESORIOS CUADRO DE 1/2" MÉTRICO

USO PESADO **MÉTRICO** 1/2" 12

21
PIEZAS



URRERA



CONTENIDO

• Incluye organizador de herramientas.

CÓDIGO	PIEZAS	🔩	🔧	📦	SUB. DIST.	MAYOREO	MENUDEO	
54P20M	21	16	4	Caja plástica CPUC20	1	\$2,601	\$2,861	\$3,147

JUEGO DE DADOS Y ACCESORIOS CUADRO DE 1/2" MÉTRICO

USO PESADO **MÉTRICO** 1/2" 12

32
PIEZAS



URRERA



CONTENIDO

CAJA METÁLICA

CÓDIGO	PIEZAS	🔩	🔧	📦	SUB. DIST.	MAYOREO	MENUDEO	
54214A	32	27	4	Caja metálica 5495	1	\$4,260	\$4,686	\$5,155

JUEGO DE DADOS Y ACCESORIOS CUADRO DE 1/2" MÉTRICO

USO PESADO **MÉTRICO** 1/2" 12

29
PIEZAS



URRERA



CONTENIDO

CÓDIGO	PIEZAS	🔩	🔧	📦	SUB. DIST.	MAYOREO	MENUDEO	
5400M	29	22	6	Caja metálica 5495	1	\$4,397	\$4,837	\$5,321

JUEGO DE DADOS Y ACCESORIOS CUADRO DE 1/2" MÉTRICO

USO PESADO **MÉTRICO** 1/2" 6

23
PIEZAS



URRERA



CONTENIDO

CÓDIGO	PIEZAS	🔩	🔧	📦	SUB. DIST.	MAYOREO	MENUDEO	
54210H	23	17	5	Caja metálica 5495	1	\$3,356	\$3,692	\$4,061

JUEGO DE DADOS Y ACCESORIOS CUADRO DE 1/2" MÉTRICO

USO PESADO **MÉTRICO** 1/2" 12

20
PIEZAS



URRERA



CONTENIDO

CÓDIGO	PIEZAS	🔩	🔧	📦	SUB. DIST.	MAYOREO	MENUDEO	
5400PBM	20	16	4	Estuche plástico	1	\$2,174	\$2,391	\$2,630

DADOS Y ACCESORIOS DE MANO

JUEGOS DE DADOS Y ACCESORIOS CUADRO DE 1/2"

JUEGO DE DADOS Y ACCESORIOS CUADRO DE 1/2" MÉTRICO

USO PESADO **MÉTRICO** 1/2" 12

18
PIEZAS



• Incluye organizador de herramientas.

CÓDIGO	PIEZAS				SUB. DIST.	MAYOREO	MENUDEO
54P17M	18	13	4	Caja plástica CPUC20	1	\$2,244	\$2,468 \$2,715

JUEGO DE DADOS Y ACCESORIOS CUADRO DE 1/2" MÉTRICO

USO PESADO **MÉTRICO** 1/2" 12

17
PIEZAS



CÓDIGO	PIEZAS				SUB. DIST.	MAYOREO	MENUDEO
5400PM	17	13	4	Estuche plástico	1	\$1,817	\$1,999 \$2,199

JUEGO DE DADOS Y ACCESORIOS CUADRO DE 1/2" MÉTRICO

USO PESADO **MÉTRICO** 1/2" 12

17
PIEZAS



CÓDIGO	PIEZAS				SUB. DIST.	MAYOREO	MENUDEO
54208	17	14	2	Caja metálica 5396	1	\$1,900	\$2,090 \$2,299

JUEGO DE DADOS Y ACCESORIOS CUADRO DE 1/2" MÉTRICO

USO PESADO **MÉTRICO** 1/2" 6

17
PIEZAS



CÓDIGO	PIEZAS				SUB. DIST.	MAYOREO	MENUDEO
54208H	17	14	2	Caja metálica 5396	1	\$1,900	\$2,090 \$2,299

JUEGO DE DADOS Y ACCESORIOS CUADRO DE 1/2" MÉTRICO

USO PESADO **MÉTRICO** 1/2" 12

10
PIEZAS



CÓDIGO	PIEZAS				SUB. DIST.	MAYOREO	MENUDEO
JBUA01M	10	8	2	Rack	1	\$1,155	\$1,271 \$1,398

JUEGO DE DADOS Y ACCESORIOS CUADRO DE 1/2" MÉTRICO

USO PROFESIONAL **MÉTRICO** 1/2" 12

25
PIEZAS



CÓDIGO	PIEZAS				SUB. DIST.	MAYOREO	MENUDEO
F5800CM	25	20	5	Estuche plástico	1	\$1,779	\$1,957 \$2,153

JUEGO DE DADOS Y ACCESORIOS CUADRO DE 1/2" MÉTRICO

USO PROFESIONAL **MÉTRICO** 1/2" 12

20
PIEZAS



CÓDIGO	PIEZAS				SUB. DIST.	MAYOREO	MENUDEO
F5800BM	20	16	4	Estuche plástico	1	\$1,336	\$1,470 \$1,617

JUEGO DE DADOS Y ACCESORIOS CUADRO DE 1/2" MÉTRICO

USO PROFESIONAL **MÉTRICO** 1/2" 12

17
PIEZAS



CÓDIGO	PIEZAS				SUB. DIST.	MAYOREO	MENUDEO
F5800M	17	13	4	Estuche plástico	1	\$1,177	\$1,295 \$1,425

DADOS Y ACCESORIOS DE MANO

JUEGOS DE DADOS Y ACCESORIOS CUADRO DE 1/2"

JUEGO DE DADOS Y ACCESORIOS CUADRO DE 1/2" MÉTRICO

USO PROFESIONAL MÉTRICO 1/2" 12

18 PIEZAS

CAJA METÁLICA

SURTEK

CONTENIDO

CÓDIGO	PIEZAS	🔩	🔧	📦	SUB. DIST.	MAYOREO	MENUDEO	
F09M	18	14	3	Caja metálica TB02	1	\$1,555	\$1,711	\$1,882

JUEGO DE DADOS Y ACCESORIOS CUADRO DE 1/2" MÉTRICO

USO PROFESIONAL MÉTRICO 1/2" 12

15 PIEZAS

CAJA METÁLICA

SURTEK

CONTENIDO

CÓDIGO	PIEZAS	🔩	🔧	📦	SUB. DIST.	MAYOREO	MENUDEO	
F08M	15	11	3	Caja metálica TB01	1	\$1,226	\$1,349	\$1,484

JUEGO DE DADOS Y ACCESORIOS CUADRO DE 1/2" MÉTRICO

USO PROFESIONAL MÉTRICO 1/2" 12

10 PIEZAS

Rack

SURTEK

CONTENIDO

CÓDIGO	PIEZAS	🔩	🔧	📦	SUB. DIST.	MAYOREO	MENUDEO	
A01M	10	8	2	Rack	1	\$717	\$789	\$868

JUEGO DE DADOS Y ACCESORIOS CUADRO DE 1/2" MÉTRICO

USO DOMÉSTICO MÉTRICO 1/2" 6

16 PIEZAS

ESTUCHE PLÁSTICO

FOY

CONTENIDO

\$ PVL

CÓDIGO	PIEZAS	🔩	🔧	📦	SUB. DIST.	MAYOREO	MENUDEO	
140443	16	13	3	Estuche plástico	1	\$984	\$1,082	\$1,190

JUEGOS DE DADOS Y ACCESORIOS CUADRO DE 3/4"

JUEGO DE DADOS Y ACCESORIOS CUADRO DE 3/4" EN PULGADAS

USO PESADO PULGADAS 3/4" 12

30 PIEZAS

CAJA METÁLICA

URREA

CONTENIDO

CÓDIGO	PIEZAS	🔩	🔧	📦	SUB. DIST.	MAYOREO	MENUDEO	
55104	30	22	7	Caja metálica 5696	1	\$15,079	\$16,587	\$18,246

JUEGO DE DADOS Y ACCESORIOS CUADRO DE 3/4" EN PULGADAS

USO PESADO PULGADAS 3/4" 12

24 PIEZAS

CAJA METÁLICA

URREA

CONTENIDO

CÓDIGO	PIEZAS	🔩	🔧	📦	SUB. DIST.	MAYOREO	MENUDEO	
5500C	24	17	6	Caja metálica 5696	1	\$11,076	\$12,184	\$13,402

JUEGO DE DADOS Y ACCESORIOS CUADRO DE 3/4" EN PULGADAS

USO PESADO PULGADAS 3/4" 6

21 PIEZAS

CAJA METÁLICA

URREA

CONTENIDO

CÓDIGO	PIEZAS	🔩	🔧	📦	SUB. DIST.	MAYOREO	MENUDEO	
55102H	21	14	6	Caja metálica 5696	1	\$10,923	\$12,015	\$13,217

JUEGO DE DADOS Y ACCESORIOS CUADRO DE 3/4" EN PULGADAS

USO PESADO PULGADAS 3/4" 6

17 PIEZAS

CAJA METÁLICA

URREA

CONTENIDO

CÓDIGO	PIEZAS	🔩	🔧	📦	SUB. DIST.	MAYOREO	MENUDEO	
55100H	17	14	2	Caja metálica 5696	1	\$7,315	\$8,047	\$8,852

JUEGOS DE DADOS Y ACCESORIOS CUADRO DE 3/4"

JUEGO DE DADOS Y ACCESORIOS CUADRO DE 3/4" EN PULGADAS

USO PESADO **PULGADAS** **3/4"** **12**

12
PIEZAS



CONTENIDO

CÓDIGO	PIEZAS	🔩	🔧	📦	SUB. DIST.	MAYOREO	MENUDEO
5500NR	12	8	3	Caja metálica 5696	1	\$5,902	\$6,492 \$7,141

JUEGO DE DADOS Y ACCESORIOS CUADRO DE 3/4" EN PULGADAS

USO PROFESIONAL **PULGADAS** **3/4"** **12**

22
PIEZAS



CONTENIDO

CÓDIGO	PIEZAS	🔩	🔧	📦	SUB. DIST.	MAYOREO	MENUDEO
105605	22	17	5	Caja metálica	1	\$6,658	\$7,324 \$8,056

CAJA METALICA

JUEGO DE DADOS Y ACCESORIOS CUADRO DE 3/4" EN PULGADAS

USO PROFESIONAL **PULGADAS** **3/4"** **12**

11
PIEZAS



CONTENIDO

CÓDIGO	PIEZAS	🔩	🔧	📦	SUB. DIST.	MAYOREO	MENUDEO
105604	11	8	3	Caja metálica	1	\$3,871	\$4,258 \$4,684

CAJA METALICA

JUEGO DE DADOS Y ACCESORIOS CUADRO DE 3/4" MÉTRICO

USO PESADO **MÉTRICO** **3/4"** **12**

29
PIEZAS



CONTENIDO

CÓDIGO	PIEZAS	🔩	🔧	📦	SUB. DIST.	MAYOREO	MENUDEO
55202	29	22	6	Caja metálica 5696	1	\$14,181	\$15,599 \$17,159

JUEGO DE DADOS Y ACCESORIOS CUADRO DE 3/4" MÉTRICO

USO PESADO **MÉTRICO** **3/4"** **12**

20
PIEZAS



CONTENIDO

CÓDIGO	PIEZAS	🔩	🔧	📦	SUB. DIST.	MAYOREO	MENUDEO
55200	20	15	4	Caja metálica 5696	1	\$8,558	\$9,414 \$10,355

JUEGO DE DADOS Y ACCESORIOS CUADRO DE 3/4" MÉTRICO

USO PESADO **MÉTRICO** **3/4"** **6**

20
PIEZAS



CONTENIDO

CÓDIGO	PIEZAS	🔩	🔧	📦	SUB. DIST.	MAYOREO	MENUDEO
55200H	20	15	4	Caja metálica 5696	1	\$8,781	\$9,659 \$10,625

JUEGOS DE DADOS Y ACCESORIOS CUADRO DE 1"

JUEGO DE DADOS Y ACCESORIOS CUADRO DE 1" EN PULGADAS

USO PESADO **PULGADAS** **1"** **12**

28
PIEZAS



CONTENIDO

CÓDIGO	PIEZAS	🔩	🔧	📦	SUB. DIST.	MAYOREO	MENUDEO
57104	28	23	4	Caja metálica 5896	1	\$34,242	\$37,666 \$41,433

CAJA METALICA

JUEGO DE DADOS Y ACCESORIOS CUADRO DE 1" EN PULGADAS

USO PESADO **PULGADAS** **1"** **12**

21
PIEZAS



CONTENIDO

CÓDIGO	PIEZAS	🔩	🔧	📦	SUB. DIST.	MAYOREO	MENUDEO
57102	21	16	4	Caja metálica 5896	1	\$31,022	\$34,124 \$37,536

CAJA METALICA

JUEGOS DE DADOS Y ACCESORIOS CUADRO DE 1"

JUEGO DE DADOS Y ACCESORIOS CUADRO DE 1" EN PULGADAS

URREA
HERRAMIENTAS DE CALIDAD SUPERIOR

USO PESADO

PULGADAS

1" 12

16
PIEZAS



URREA
HERRAMIENTAS DE CALIDAD SUPERIOR

CONTENIDO

CÓDIGO	PIEZAS				SUB. DIST.	MAYOREO	MENUEDO
5800A	16	13	2	Caja metálica 5896	1	\$21,286	\$23,415 \$25,757

CAJA METÁLICA

JUEGO DE DADOS Y ACCESORIOS CUADRO DE 1" EN PULGADAS

URREA
HERRAMIENTAS DE CALIDAD SUPERIOR

USO PESADO

PULGADAS

1" 12

14
PIEZAS



URREA
HERRAMIENTAS DE CALIDAD SUPERIOR

CONTENIDO

CÓDIGO	PIEZAS				SUB. DIST.	MAYOREO	MENUEDO
57100	14	11	2	Caja metálica 5896	1	\$11,219	\$12,341 \$13,575

CAJA METÁLICA

JUEGO DE DADOS Y ACCESORIOS CUADRO DE 1" MÉTRICO

URREA
HERRAMIENTAS DE CALIDAD SUPERIOR

USO PESADO

MÉTRICO

1" 12

15
PIEZAS



URREA
HERRAMIENTAS DE CALIDAD SUPERIOR

CONTENIDO

CÓDIGO	PIEZAS				SUB. DIST.	MAYOREO	MENUEDO
57106	15	9	5	Caja metálica 5896	1	\$19,136	\$21,050 \$23,155

CAJA METÁLICA

JUEGO DE DADOS Y ACCESORIOS CUADRO DE 1" MÉTRICO

URREA
HERRAMIENTAS DE CALIDAD SUPERIOR

USO PESADO

MÉTRICO

1" 12

12
PIEZAS



URREA
HERRAMIENTAS DE CALIDAD SUPERIOR

CONTENIDO

CÓDIGO	PIEZAS				SUB. DIST.	MAYOREO	MENUEDO
5800AM	12	9	2	Caja metálica 5896	1	\$14,597	\$16,057 \$17,663

CAJA METÁLICA

**AMPLIA
VARIEDAD.**

URREA
HERRAMIENTAS DE CALIDAD SUPERIOR

urrea.com

DADOS Y ACCESORIOS DE MANO

DADOS CUADRO DE 1/4"

DADOS CUADRO DE 1/4" 6 Y 12 PUNTAS, EN PULGADAS



USO PESADO



DADOS CORTOS

PULGADAS



TIPO I



TIPO II

- Fabricados en acero cromo vanadio.
- Diseño Super drive®.
- Recubrimiento níquel-cromo.
- Exceden Normas FEDERAL GGG-W-641E, ASME B107.1, ISO 3315, SAE AS 4283, DIN 3124.

JUEGOS DE DADOS

	6	6
CÓDIGO	47106	47204
PIEZAS	10	9
EMPAQUE		
	1	1
SUB DIST.	\$329	\$290
MAYOREO	\$362	\$319
MENUDEO	\$398	\$351

MEDIDA BOCA	DADOS INDIVIDUALES		TIPO	LONGITUD	DIÁMETRO EXTERIOR DE BOCA	DIÁMETRO EXTERIOR DE CUADRO	PROFUNDIDAD ESTRÍA	SUB DIST.	MAYOREO		
	12	6									
5/32"	4705T	4705	I	1"	1/4"	15/32"	1/4"	6	\$32	\$35	\$39
3/16"	4706T	4706	I	1"	5/16"	15/32"	1/4"	6	\$32	\$35	\$39
7/32"	4707T	4707	I	1"	11/32"	15/32"	1/4"	6	\$32	\$35	\$39
1/4"	4708T	4708	I	1"	23/64"	15/32"	5/16"	6	\$33	\$36	\$40
9/32"	4709T	4709	I	1"	13/32"	15/32"	11/32"	6	\$33	\$36	\$40
5/16"	4710T	4710	II	1"	15/32"	15/32"	11/32"	6	\$34	\$37	\$41
11/32"	4711T	4711	II	1"	1/2"	1/2"	11/32"	6	\$34	\$37	\$41
3/8"	4712T	4712	II	1"	35/64"	35/64"	11/32"	6	\$35	\$39	\$43
7/16"	4714T	4714	II	1"	5/8"	5/8"	7/16"	6	\$36	\$40	\$44
1/2"	4716T	4716	II	1"	11/16"	11/16"	7/16"	6	\$38	\$42	\$46
9/16"	4718T	4718	II	1"	3/4"	3/4"	7/16"	6	\$39	\$43	\$47

DADOS CUADRO DE 1/4" 6 PUNTAS, EN PULGADAS



USO PROFESIONAL



DADOS CORTOS

PULGADAS



TIPO I



TIPO II

- Fabricados en acero cromo vanadio.
- Diseño Super drive®.
- Exceden Normas ASME B107.110 2012, DIN 3124.

JUEGO DE DADOS

	6
CÓDIGO	S05S
PIEZAS	10
EMPAQUE	
	1
SUB DIST.	\$181
MAYOREO	\$199
MENUDEO	\$219

MEDIDA BOCA	DADOS INDIVIDUALES		TIPO	LONGITUD	DIÁMETRO EXTERIOR DE BOCA	DIÁMETRO EXTERIOR DE CUADRO	PROFUNDIDAD ESTRÍA	SUB DIST.	MAYOREO		
	6										
5/32"	4405		I	1"	1/4"	15/32"	1/4"	6	\$18	\$20	\$22
3/16"	4406		I	1"	5/16"	15/32"	1/4"	6	\$18	\$20	\$22
7/32"	4407		I	1"	11/32"	15/32"	1/4"	6	\$18	\$20	\$22
1/4"	4408		I	1"	11/32"	15/32"	5/16"	6	\$18	\$20	\$22
9/32"	4409		I	1"	13/32"	15/32"	11/32"	6	\$18	\$20	\$22
5/16"	4410		II	1"	15/32"	15/32"	11/32"	6	\$19	\$21	\$23
11/32"	4411		II	1"	1/2"	1/2"	11/32"	6	\$20	\$22	\$24
3/8"	4412		II	1"	17/32"	17/32"	11/32"	6	\$20	\$22	\$24
7/16"	4414		II	1"	5/8"	5/8"	7/16"	6	\$21	\$23	\$25
1/2"	4416		II	1"	11/16"	11/16"	7/16"	6	\$22	\$24	\$26

DADOS CUADRO DE 1/4"

DADOS CUADRO DE 1/4" 6 PUNTAS, MÉTRICOS

URREA
Manufactura de Herramientas

USO PESADO



DADOS CORTOS

MÉTRICO



TIPO I



TIPO II

- Fabricados en acero cromo vanadio.
- Diseño Super drive®.
- Recubrimiento níquel-cromo.
- Normas FEDERAL GGG-W-641E, ASME B107.1, ISO 3315, SAE AS 4283, DIN 3124.

DADOS INDIVIDUALES											JUEGO DE DADOS		
MEDIDA BOCA	CÓDIGO	TIPO	LONGITUD	DIÁMETRO EXTERIOR DE BOCA	DIÁMETRO EXTERIOR DE CUADRO	PROFUNDIDAD ESTRÍA		SUB DIST.	MAYOREO		CÓDIGO	PIEZAS	EMPAQUE
4 mm	4704M	I	1"	1/4"	15/32"	1/4"	6	\$32	\$35	\$39	47207	9	
4.5 mm	47045M	I	1"	9/32"	15/32"	1/4"	6	\$32	\$35	\$39			
5 mm	4705M	I	1"	5/16"	15/32"	1/4"	6	\$32	\$35	\$39			
5.5 mm	47055M	I	1"	5/16"	15/32"	1/4"	6	\$32	\$35	\$39			
6 mm	4706M	I	1"	11/32"	15/32"	5/16"	6	\$33	\$36	\$40			
7 mm	4707M	I	1"	13/32"	15/32"	11/32"	6	\$33	\$36	\$40			
8 mm	4708M	II	1"	15/32"	15/32"	11/32"	6	\$34	\$37	\$41			
9 mm	4709M	II	1"	1/2"	1/2"	11/32"	6	\$34	\$37	\$41			
10 mm	4710M	II	1"	17/32"	17/32"	11/32"	6	\$38	\$42	\$46			
11 mm	4711M	II	1"	5/8"	5/8"	7/16"	6	\$38	\$42	\$46			
12 mm	4712M	II	1"	21/32"	21/32"	7/16"	6	\$38	\$42	\$46			
13 mm	4713M	II	1"	11/16"	11/16"	7/16"	6	\$39	\$43	\$47			
14 mm	4714M	II	1"	3/4"	3/4"	7/16"	6	\$42	\$46	\$51			
15 mm	4715M	II	1"	13/16"	13/16"	7/16"	6	\$44	\$48	\$53			

DADOS CUADRO DE 1/4" 6 PUNTAS, MÉTRICOS

SURTEK
Manufactura de Herramientas

USO PROFESIONAL



DADOS CORTOS

MÉTRICO



TIPO I



TIPO II

- Fabricados en acero cromo vanadio.
- Diseño Super drive®.
- Normas ASME B107.110.

DADOS INDIVIDUALES											JUEGO DE DADOS		
MEDIDA BOCA	CÓDIGO	TIPO	LONGITUD	DIÁMETRO EXTERIOR DE BOCA	DIÁMETRO EXTERIOR DE CUADRO	PROFUNDIDAD ESTRÍA		SUB DIST.	MAYOREO		CÓDIGO	PIEZAS	EMPAQUE
4 mm	4404M	I	1"	1/4"	15/32"	1/4"	6	\$20	\$22	\$24	S05M	10	
5 mm	4405M	I	1"	5/16"	15/32"	1/4"	6	\$20	\$22	\$24			
6 mm	4406M	I	1"	11/32"	15/32"	5/16"	6	\$20	\$22	\$24			
7 mm	4407M	II	1"	13/32"	15/32"	11/32"	6	\$20	\$22	\$24			
8 mm	4408M	II	1"	15/32"	15/32"	11/32"	6	\$20	\$22	\$24			
9 mm	4409M	II	1"	1/2"	1/2"	11/32"	6	\$20	\$22	\$24			
10 mm	4410M	II	1"	17/32"	17/32"	11/32"	6	\$21	\$23	\$25			
11 mm	4411M	II	1"	5/8"	5/8"	7/16"	6	\$22	\$24	\$26			
12 mm	4412M	II	1"	21/32"	21/32"	7/16"	6	\$23	\$25	\$28			
13 mm	4413M	II	1"	11/16"	11/16"	7/16"	6	\$23	\$25	\$28			

DADOS CUADRO DE 1/4"

DADOS LARGOS CUADRO DE 1/4" 6 PUNTAS, EN PULGADAS



DADOS Y ACCESORIOS DE MANO



DADOS LARGOS

PULGADAS



TIPO I



TIPO II

- Fabricados en acero cromo vanadio.
- Diseño Super drive®.
- Recubrimiento níquel-cromo.
- Normas FEDERAL GGG-W-641E, ASME B107.1, ISO 3315, SAE AS 4283, DIN 3124.



DADOS INDIVIDUALES



MEDIDA BOCA	CÓDIGO	TIPO	LONGITUD	DIÁMETRO EXTERIOR DE BOCA	DIÁMETRO EXTERIOR DE CUADRO	PROFUNDIDAD ESTRÍA	6	SUB DIST.	MAYOREO
3/16"	4706L	I	2"	5/16"	15/32"	1/4"	6	\$48	\$53
7/32"	4707L	I	2"	11/32"	15/32"	1/4"	6	\$48	\$53
1/4"	4708L	I	2"	3/8"	15/32"	5/16"	6	\$49	\$54
9/32"	4709L	I	2"	13/32"	15/32"	17/32"	6	\$49	\$54
5/16"	4710L	II	2"	15/32"	15/32"	17/32"	6	\$50	\$55
11/32"	4711L	II	2"	1/2"	1/2"	17/32"	6	\$50	\$55
3/8"	4712L	II	2"	9/16"	9/16"	17/32"	6	\$53	\$58
7/16"	4714L	II	2"	5/8"	5/8"	13/16"	6	\$54	\$59
1/2"	4716L	II	2"	23/32"	23/32"	13/16"	6	\$57	\$63
9/16"	4718L	II	2"	3/4"	3/4"	13/16"	6	\$60	\$66

JUEGO DE DADOS	
6	
CÓDIGO	47102
PIEZAS	8
EMPAQUE	
1	
SUB DIST.	\$400
MAYOREO	\$440
MENUDEO	\$484
\$58	
\$58	
\$59	
\$59	
\$61	
\$61	
\$64	
\$65	
\$69	
\$73	

DADOS LARGOS CUADRO DE 1/4" 6 PUNTAS, EN PULGADAS



DADOS LARGOS

PULGADAS



TIPO I



TIPO II

- Fabricados en acero cromo vanadio.
- Diseño Super drive®.
- Normas ASME B107.110 2012, DIN 3124.



DADOS INDIVIDUALES



MEDIDA BOCA	CÓDIGO	TIPO	LONGITUD	DIÁMETRO EXTERIOR DE BOCA	DIÁMETRO EXTERIOR DE CUADRO	PROFUNDIDAD ESTRÍA	6	SUB DIST.	MAYOREO
1/4"	F4408HL	I	2"	11/32"	15/32"	5/16"	6	\$26	\$29
9/32"	F4409HL	I	2"	13/32"	15/32"	17/32"	6	\$26	\$29
5/16"	F4410HL	II	2"	15/32"	15/32"	17/32"	6	\$28	\$31
11/32"	F4411HL	II	2"	1/2"	1/2"	17/32"	6	\$30	\$33
3/16"	F4412HL	II	2"	9/16"	9/16"	17/32"	6	\$32	\$35
7/16"	F4414HL	II	2"	5/8"	5/8"	13/16"	6	\$33	\$36
1/2"	F4416HL	II	2"	11/16"	11/16"	13/16"	6	\$35	\$39
9/16"	F4418HL	II	2"	3/4"	3/4"	13/16"	6	\$37	\$41

JUEGO DE DADOS	
6	
CÓDIGO	S13S
PIEZAS	8
EMPAQUE	
1	
SUB DIST.	\$235
MAYOREO	\$259
MENUDEO	\$285
\$32	
\$32	
\$34	
\$36	
\$39	
\$40	
\$43	
\$45	

DADOS CUADRO DE 1/4"

DADOS LARGOS CUADRO DE 1/4" 6 PUNTAS, MÉTRICOS

URREA

USO PESADO



DADOS LARGOS

MÉTRICO



TIPO I



TIPO II

- Fabricados en acero cromo vanadio.
- Diseño Super drive®.
- Recubrimiento níquel-cromo.
- Exceden Normas FEDERAL GGG-W-641E, ASME B107.1, ISO 3315, SAE AS 4283, DIN 3124.

MEDIDA BOCA	DADOS INDIVIDUALES		LONGITUD	DIÁMETRO EXTERIOR DE BOCA	DIÁMETRO EXTERIOR DE CUADRO	PROFUNDIDAD ESTRÍA	SUB. DIST.	MAYOREO	JUEGO DE DADOS		
	CÓDIGO	TIPO							CÓDIGO	PIEZAS	EMPAQUE
4 mm	4704LM	I	2"	1/4"	15/32"	3/16"	6	\$48	\$53	\$58	•
5 mm	4705LM	I	2"	5/16"	15/32"	5/32"	6	\$47	\$52	\$57	•
5.5 mm	47055LM	I	2"	5/16"	15/32"	5/16"	6	\$47	\$52	\$57	•
6 mm	4706LM	I	2"	11/32"	15/32"	17/32"	6	\$48	\$53	\$58	•
7 mm	4707LM	I	2"	13/32"	15/32"	17/32"	6	\$48	\$53	\$58	•
8 mm	4708LM	I	2"	15/32"	15/32"	17/32"	6	\$50	\$55	\$61	•
9 mm	4709LM	II	2"	1/2"	1/2"	17/32"	6	\$50	\$55	\$61	•
10 mm	4710LM	II	2"	17/32"	17/32"	17/32"	6	\$57	\$63	\$69	•
11 mm	4711LM	II	2"	5/8"	5/8"	13/16"	6	\$57	\$63	\$69	•
12 mm	4712LM	II	2"	21/32"	21/32"	13/16"	6	\$57	\$63	\$69	•
13 mm	4713LM	II	2"	11/16"	11/16"	13/16"	6	\$60	\$66	\$73	•
14 mm	4714LM	II	2"	3/4"	3/4"	13/16"	6	\$62	\$68	\$75	•
15 mm	4715LM	II	2"	13/16"	13/16"	13/16"	6	\$66	\$73	\$80	•

DADOS LARGOS CUADRO DE 1/4" 6 PUNTAS, MÉTRICOS

SURTEK

USO PROFESIONAL



DADOS LARGOS

MÉTRICO



TIPO I



TIPO II

- Fabricados en acero cromo vanadio.
- Diseño Super drive®.
- Normas ASME B107.110 2012, DIN 3124.

MEDIDA BOCA	DADOS INDIVIDUALES		LONGITUD	DIÁMETRO EXTERIOR DE BOCA	DIÁMETRO EXTERIOR DE CUADRO	PROFUNDIDAD ESTRÍA	SUB. DIST.	MAYOREO	JUEGO DE DADOS		
	CÓDIGO	TIPO							CÓDIGO	PIEZAS	EMPAQUE
6 mm	F4406HLM	I	2"	11/32"	15/32"	5/16"	6	\$28	\$31	\$34	•
7 mm	F4407HLM	I	2"	13/32"	15/32"	17/32"	6	\$28	\$31	\$34	•
8 mm	F4408HLM	II	2"	15/32"	15/32"	17/32"	6	\$28	\$31	\$34	•
9 mm	F4409HLM	II	2"	1/2"	1/2"	17/32"	6	\$30	\$33	\$36	•
10 mm	F4410HLM	II	2"	9/16"	9/16"	17/32"	6	\$32	\$35	\$39	•
11 mm	F4411HLM	II	2"	5/8"	5/8"	13/16"	6	\$33	\$36	\$40	•
12 mm	F4412HLM	II	2"	21/32"	21/32"	13/16"	6	\$35	\$39	\$43	•
13 mm	F4413HLM	II	2"	11/16"	11/16"	13/16"	6	\$35	\$39	\$43	•
14 mm	F4414HLM	II	2"	3/4"	3/4"	13/16"	6	\$37	\$41	\$45	•

DADOS CUADRO DE 1/4"

DADOS FLEXIBLES CUADRO DE 1/4" 6 PUNTAS, EN PULGADAS



DADOS FLEXIBLES
PULGADAS

USO INDUSTRIAL

DADOS Y ACCESORIOS DE MANO



4771X



- Fabricados en acero al cromo vanadio forjados en frío que permite una mayor precisión dimensional.
- Diseño Super drive®.

DADOS INDIVIDUALES										JUEGO DE DADOS		
										CÓDIGO	4700J	
										PIEZAS	5	
										EMPAQUE		
											1	
MEDIDA BOCA	CÓDIGO	LONGITUD	DIÁMETRO EXTERIOR DE BOCA	DIÁMETRO EXTERIOR DE CUADRO	PROFUNDIDAD ESTRÍA		SUB DIST.	MAYOREO		SUB DIST.	\$646	
1/4"	4771X	1-3/8"	3/8"	9/16"	1/4"	6	\$126	\$139	\$153		\$711	
5/16"	4772	1-3/8"	15/32"	9/16"	1/4"	6	\$130	\$143	\$157		•	
3/8"	—	1-29/64"	9/16"	9/16"	19/64"	No disponible para su venta individual					•	
7/16"	4774	1-29/64"	19/32"	9/16"	21/64"	6	\$130	\$143	\$157		•	
1/2"	4775	1-29/64"	43/64"	9/16"	11/32"	6	\$131	\$144	\$158		•	

DADOS FLEXIBLES CUADRO DE 1/4" 6 PUNTAS, MÉTRICOS



DADOS FLEXIBLES
MÉTRICO

USO INDUSTRIAL



4812M



- Fabricados en acero al cromo vanadio forjados en frío que permite una mayor precisión dimensional.
- Ideales para extraer tornillos en lugares de difícil acceso.
- Ángulo de flexión del dado mayor a 65°.

DADOS INDIVIDUALES										JUEGO DE DADOS		
										CÓDIGO	4700JM	
										PIEZAS	11	
										EMPAQUE		
											1	
MEDIDA BOCA	CÓDIGO	LONGITUD	DIÁMETRO EXTERIOR DE BOCA	DIÁMETRO EXTERIOR DE CUADRO	PROFUNDIDAD ESTRÍA		SUB DIST.	MAYOREO		SUB DIST.	\$1,422	
5 mm	4805M	1-3/8"	5/16"	35/64"	1/4"	6	\$115	\$127	\$140		\$1,564	
6 mm	4806M	1-3/8"	3/8"	35/64"	1/4"	6	\$115	\$127	\$140		\$1,720	
7 mm	4807M	1-3/8"	27/64"	35/64"	1/4"	6	\$126	\$139	\$153		•	
8 mm	4808M	1-3/8"	15/32"	35/64"	1/4"	6	\$130	\$143	\$157		•	
9 mm	4809M	1-29/64"	1/2"	35/64"	5/16"	6	\$130	\$143	\$157		•	
10 mm	4810M	1-29/64"	35/64"	35/64"	5/16"	6	\$130	\$143	\$157		•	
11 mm	4811M	1-29/64"	19/32"	35/64"	23/64"	6	\$142	\$156	\$172		•	
12 mm	4812M	1-29/64"	41/64"	35/64"	23/64"	6	\$142	\$156	\$172		•	
13 mm	4813M	1-29/64"	43/64"	35/64"	23/64"	6	\$142	\$156	\$172		•	
14 mm	4814M	1-29/64"	47/64"	35/64"	23/64"	6	\$159	\$175	\$193		•	
15 mm	4815M	1-29/64"	51/64"	35/64"	13/32"	6	\$164	\$180	\$198		•	

DADOS CUADRO DE 1/4"

DADOS CON PUNTA TORX CUADRO DE 1/4"



473920W

- Fabricados en acero microaleado de alta calidad.
- Recubrimiento níquel-cromo.

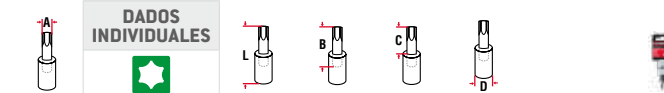

MEDIDA BOCA	CÓDIGO	LONGITUD TOTAL	LONGITUD DE PUNTA	LONGITUD EXPUESTA	DIÁMETRO EXTERIOR DE CUADRO	6	SUB DIST.	MAYOREO	SUB DIST.	MAYOREO	MENUDEO
T8	473908W	2"	1-5/16"	7/8"	1/2"	6	\$50	\$55	\$61	•	•
T10	473910W	2"	1-5/16"	7/8"	1/2"	6	\$50	\$55	\$61	•	•
T15	473915W	2"	1-5/16"	7/8"	1/2"	6	\$50	\$55	\$61	•	•
T20	473920W	2"	1-5/16"	7/8"	1/2"	6	\$50	\$55	\$61	•	•
T25	473925W	2"	1-5/16"	7/8"	1/2"	6	\$50	\$55	\$61	•	•
T27	473927W	2"	1-5/16"	7/8"	1/2"	6	\$50	\$55	\$61	•	•
T30	473930W	2"	1-5/16"	7/8"	1/2"	6	\$50	\$55	\$61	•	•

JUEGO DE DADOS

CÓDIGO	4739C
PIEZAS	7
EMPAQUE	
1	1
SUB DIST.	\$415
MAYOREO	\$457
MENUDEO	\$503

DADOS CON PUNTA HEXAGONAL CUADRO DE 1/4" 6 PUNTAS, EN PULGADAS



4770-1/8



4770-1/4

- Fabricados en acero microaleado de alta calidad.
- Recubrimiento níquel-cromo.

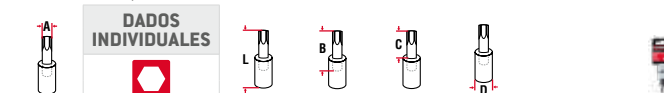

MEDIDA BOCA	CÓDIGO	LONGITUD TOTAL	LONGITUD DE PUNTA	LONGITUD EXPUESTA	DIÁMETRO EXTERIOR DE CUADRO	6	SUB DIST.	MAYOREO	SUB DIST.	MAYOREO	MENUDEO
1/16"	4770-1/16	2"	1-5/16"	7/8"	1/2"	6	\$50	\$55	\$61	•	•
5/64"	4770-5/64	2"	1-5/16"	7/8"	1/2"	6	\$50	\$55	\$61	•	•
3/32"	4770-3/32	2"	1-5/16"	7/8"	1/2"	6	\$50	\$55	\$61	•	•
7/64"	4770-7/64	2"	1-5/16"	7/8"	1/2"	6	\$50	\$55	\$61	•	•
1/8"	4770-1/8	2"	1-5/16"	7/8"	1/2"	6	\$50	\$55	\$61	•	•
9/64"	4770-9/64	2"	1-5/16"	7/8"	1/2"	6	\$50	\$55	\$61	•	•
5/32"	4770-5/32	2"	1-5/16"	7/8"	1/2"	6	\$50	\$55	\$61	•	•
3/16"	4770-3/16	2"	1-5/16"	7/8"	1/2"	6	\$50	\$55	\$61	•	•
7/32"	4770-7/32	2"	1-5/16"	7/8"	1/2"	6	\$50	\$55	\$61	•	•
1/4"	4770-1/4	2"	1-5/16"	7/8"	1/2"	6	\$51	\$56	\$62	•	•

JUEGO DE DADOS

CÓDIGO	4770-10
PIEZAS	10
EMPAQUE	
1	1
SUB DIST.	\$608
MAYOREO	\$669
MENUDEO	\$736

DADOS CON PUNTA HEXAGONAL CUADRO DE 1/4" , MÉTRICOS



47703M



47706M

- Fabricados en acero microaleado de alta calidad.
- Recubrimiento níquel-cromo.

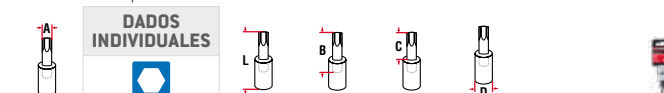

MEDIDA BOCA	CÓDIGO	LONGITUD TOTAL	LONGITUD DE PUNTA	LONGITUD EXPUESTA	DIÁMETRO EXTERIOR DE CUADRO	6	SUB DIST.	MAYOREO	SUB DIST.	MAYOREO	MENUDEO
2 mm	47702M	2"	1-5/16"	7/8"	1/2"	6	\$50	\$55	\$61	•	•
2.5 mm	477025M	2"	1-5/16"	7/8"	1/2"	6	\$50	\$55	\$61	•	•
3 mm	47703M	2"	1-5/16"	7/8"	1/2"	6	\$50	\$55	\$61	•	•
4 mm	47704M	2"	1-5/16"	7/8"	1/2"	6	\$50	\$55	\$61	•	•
5 mm	47705M	2"	1-5/16"	7/8"	1/2"	6	\$50	\$55	\$61	•	•
6 mm	47706M	2"	1-5/16"	7/8"	1/2"	6	\$51	\$56	\$62	•	•

JUEGO DE DADOS

CÓDIGO	4770-6
PIEZAS	6
EMPAQUE	
1	1
SUB DIST.	\$349
MAYOREO	\$384
MENUDEO	\$422

DADOS CUADRO DE 3/8"

DADOS CUADRO DE 3/8" 6 Y 12 PUNTAS, EN PULGADAS



USO PESADO



TIPO I

TIPO II

- Fabricados en acero microaleado de alta calidad.
- Diseño Super drive®.
- Recubrimiento níquel-cromo.
- Normas FEDERAL GGG-W-641E, ASME B107.1, ISO 3315, SAE AS 4283, DIN 3124.

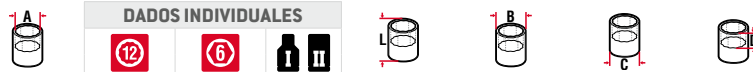

DADOS INDIVIDUALES

MEDIDA BOCA	CÓDIGO		TIPO	LONGITUD	DIÁMETRO EXTERIOR DE BOCA	DIÁMETRO EXTERIOR DE CUADRO	PROFUNDIDAD ESTRÍA	SUB DIST.	MAYOREO	MENUDEO
	12	6								
1/4"	5208	5208H	I	1-1/8"	7/16"	11/16"	3/8"	6	\$34	\$37
5/16"	5210	5210H	I	1-1/8"	7/16"	11/16"	3/8"	6	\$34	\$37
11/32"	5211	—	I	1-1/8"	1/2"	11/16"	3/8"	6	\$34	\$37
3/8"	5212	5212H	I	1-1/8"	9/16"	11/16"	3/8"	6	\$34	\$37
7/16"	5214	5214H	I	1-1/8"	5/8"	11/16"	3/8"	6	\$34	\$37
1/2"	5216	5216H	II	1-1/8"	3/4"	3/4"	3/8"	6	\$37	\$41
17/32"	5217	—	II	1-1/8"	3/4"	3/4"	3/8"	6	\$37	\$41
9/16"	5218	5218H	II	1-1/8"	3/4"	3/4"	9/16"	6	\$37	\$41
19/32"	5219	—	II	1-1/8"	13/16"	7/8"	9/16"	6	\$43	\$47
5/8"	5220	5220H	II	1-3/16"	7/8"	7/8"	5/8"	6	\$43	\$47
11/16"	5222	5222H	II	1-3/16"	15/16"	15/16"	5/8"	6	\$48	\$53
3/4"	5224	5224H	II	1-3/16"	15/16"	1"	5/8"	6	\$53	\$58
13/16"	5226	5226H	II	1-1/4"	1-1/8"	1-1/8"	5/8"	6	\$56	\$62
7/8"	5228	5228H	II	1-1/4"	1-3/16"	1-3/16"	5/8"	6	\$58	\$64
15/16"	5230	5230H	II	1-1/4"	1-1/4"	1-1/4"	5/8"	6	\$70	\$77
1"	5232	5232H	II	1-1/4"	1-5/16"	1-5/16"	5/8"	6	\$78	\$86

JUEGOS DE DADOS

CÓDIGO	12	12	6	6	6
	52124	52118	52126	52122	S02HS
PIEZAS	13	10	13	10	8
EMPAQUE					
SUB DIST.	\$586	\$411	\$586	\$411	\$323
MAYOREO	\$645	\$452	\$645	\$452	\$355
MENUDEO	\$710	\$497	\$710	\$497	\$391

DADOS CUADRO DE 3/8" 6 Y 12 PUNTAS, EN PULGADAS



USO PROFESIONAL



TIPO I

TIPO III

- Fabricados en acero cromo vanadio.
- Normas: SAE: AS954; ANSI/ASME: B107.1; FEDERAL: GGG-W-641E, GGG-W-1437.



DADOS INDIVIDUALES

MEDIDA BOCA	CÓDIGO		TIPO	LONGITUD	DIÁMETRO EXTERIOR DE BOCA	DIÁMETRO EXTERIOR DE CUADRO	PROFUNDIDAD ESTRÍA	SUB DIST.	MAYOREO	MENUDEO
	12	6								
1/4"	F5108	F5108H	I	1-1/8"	3/8"	5/8"	5/16"	6	\$23	\$25
5/16"	F5110	F5110H	I	1-1/8"	7/16"	5/8"	5/16"	6	\$23	\$25
3/8"	F5112	F5112H	I	1-1/8"	9/16"	5/8"	5/16"	6	\$23	\$25
7/16"	F5114	F5114H	I	1-1/8"	9/16"	5/8"	5/16"	6	\$23	\$25
1/2"	F5116	F5116H	II	1-1/8"	5/8"	5/8"	5/16"	6	\$23	\$25
9/16"	F5118	F5118H	II	1-1/8"	5/8"	5/8"	7/16"	6	\$24	\$26
5/8"	F5120	F5120H	II	1-3/16"	7/8"	7/8"	7/16"	6	\$26	\$29
11/16"	F5122	F5122H	II	1-3/16"	15/16"	15/16"	7/16"	6	\$30	\$33
3/4"	F5124	F5124H	II	1-3/16"	1"	1"	1/2"	6	\$34	\$37
13/16"	F5126	F5126H	II	1-1/4"	1-1/16"	1-1/16"	1/2"	6	\$38	\$42
7/8"	F5128	F5128H	II	1-1/4"	1-1/8"	1-1/8"	1/2"	6	\$39	\$43
15/16"	F5130	F5130H	II	1-1/4"	1-1/4"	1-1/4"	1/2"	6	\$44	\$48
1"	F5132	F5132H	II	1-1/4"	1-5/16"	1-5/16"	1/2"	6	\$50	\$55



JUEGO DE DADOS CUADRO DE 3/8" 6 PUNTAS, EN PULGADAS EN RIEL



USO DOMÉSTICO



JUEGO DE DADOS

CÓDIGO	S06S
PIEZAS	10
EMPAQUE	
SUB DIST.	\$268
MAYOREO	\$295
MENUDEO	\$325



Contenido: Dados cortos de 3/8" a 7/8" 9

- Fabricados en acero cromo vanadio.

CÓDIGO	PIEZAS	SUB DIST.	MAYOREO	MENUDEO
140435	9	\$203	\$223	\$245

DADOS CUADRO DE 3/8"

DADOS CUADRO DE 3/8" 6 Y 12 PUNTAS, MÉTRICOS

URREA
Manufactura de Herramientas

USO PESADO **DADOS CORTOS** **MÉTRICO**

- Fabricados en acero microaleado de alta calidad.
- Diseño Super drive®.
- Normas FEDERAL GGG-W-641E, ASME B107.5M ISO3315, SAE AS 4283 DIN 3124.



TIPO I

TIPO II

DADOS INDIVIDUALES											JUEGOS DE DADOS					
											CÓDIGO	52215	52216	52211	52212	S02HM
											PIEZAS	21	12	21	12	8
											EMPAQUE					
											1	1	1	1	1	
											SUB DIST.	\$1,117	\$459	\$1,122	\$459	\$306
											MAYOREO	\$1,229	\$505	\$1,234	\$505	\$337
											MENUDEO	\$1,352	\$556	\$1,357	\$556	\$371
MEDIDA BOCA	CÓDIGO	TIPO	LONGITUD	DIÁMETRO EXTERIOR DE BOCA	DIÁMETRO EXTERIOR DE CUADRO	PROFUNDIDAD ESTRÍA		SUB DIST.	MAYOREO	MENUDEO						
6 mm	5206M 5206HM	I	1-1/8"	7/16"	11/16"	3/8"	6	\$34	\$37	\$41						
7 mm	5207M 5207HM	I	1-1/8"	7/16"	11/16"	3/8"	6	\$34	\$37	\$41						
8 mm	5208M 5208HM	I	1-1/8"	1/2"	11/16"	3/8"	6	\$34	\$37	\$41						
9 mm	5209M 5209HM	I	1-1/8"	1/2"	11/16"	3/8"	6	\$34	\$37	\$41						
10 mm	5210M 5210HM	I	1-1/8"	9/16"	11/16"	3/8"	6	\$34	\$37	\$41						
11 mm	5211M 5211HM	I	1-1/8"	5/8"	11/16"	3/8"	6	\$34	\$37	\$41						
12 mm	5212M 5212HM	II	1-1/8"	11/16"	11/16"	3/8"	6	\$36	\$40	\$44						
13 mm	5213M 5213HM	II	1-1/8"	11/16"	11/16"	3/8"	6	\$37	\$41	\$45						
14 mm	5214M 5214HM	II	1-1/8"	3/4"	3/4"	9/16"	6	\$37	\$41	\$45						
15 mm	5215M 5215HM	II	1-1/8"	13/16"	13/16"	9/16"	6	\$43	\$47	\$52						
16 mm	5216M 5216HM	II	1-3/16"	7/8"	7/8"	9/16"	6	\$43	\$47	\$52						
17 mm	5217M 5217HM	II	1-3/16"	15/16"	15/16"	5/8"	6	\$48	\$53	\$58						
18 mm	5218M 5218HM	II	1-3/16"	1"	1"	5/8"	6	\$50	\$55	\$61						
19 mm	5219M 5219HM	II	1-3/16"	1-1/16"	1-1/16"	5/8"	6	\$53	\$58	\$64						
20 mm	5220M 5220HM	II	1-1/4"	1-1/16"	1-1/16"	5/8"	6	\$56	\$62	\$68						
21 mm	5221M 5221HM	II	1-1/4"	1-1/8"	1-1/8"	5/8"	6	\$57	\$63	\$69						
22 mm	5222M 5222HM	II	1-1/4"	1-3/16"	1-3/16"	5/8"	6	\$58	\$64	\$70						
23 mm	5223M 5223HM	II	1-1/4"	1-1/4"	1-1/4"	5/8"	6	\$70	\$77	\$85						
24 mm	5224M 5224HM	II	1-1/4"	1-1/4"	1-1/4"	5/8"	6	\$73	\$80	\$88						
25 mm	5225M 5225HM	II	1-1/4"	1-5/16"	1-5/16"	5/8"	6	\$78	\$86	\$95						
26 mm	5226M 5226HM	II	1-1/4"	1-5/16"	1-5/16"	5/8"	6	\$97	\$107	\$118						

DADOS CUADRO DE 3/8" 6 Y 12 PUNTAS, MÉTRICOS

USO PROFESIONAL **DADOS CORTOS** **MÉTRICO**



TIPO I

TIPO II

- Fabricados en acero cromo vanadio.
- Normas: SAE: AS954; ANSI/ASME: B107.1; FEDERAL: GGG-W-641E, GGG-W-1437.

DADOS INDIVIDUALES											JUEGO DE DADOS		
											CÓDIGO	S06M	
											PIEZAS	9	
											EMPAQUE		
											1		
											SUB DIST.	\$240	
											MAYOREO	\$264	
											MENUDEO	\$290	
MEDIDA BOCA	CÓDIGO	TIPO	LONGITUD	DIÁMETRO EXTERIOR DE BOCA	DIÁMETRO EXTERIOR DE CUADRO	PROFUNDIDAD ESTRÍA		SUB DIST.	MAYOREO	MENUDEO			
6 mm	- F5106HM	I	1-1/8"	3/8"	5/8"	5/16"	6	\$24	\$26	\$29			
7 mm	F5107M F5107HM	I	1-3/16"	13/32"	1/2"	5/16"	6	\$24	\$26	\$29			
8 mm	F5108M F5108HM	I	1-3/16"	7/16"	1/2"	5/16"	6	\$24	\$26	\$29			
9 mm	F5109M F5109HM	I	1-3/16"	1/2"	5/8"	13/32"	6	\$24	\$26	\$29			
10 mm	F5110M F5110HM	I	1-1/4"	1/2"	5/8"	13/32"	6	\$24	\$26	\$29			
11 mm	F5111M F5111HM	I	1-1/4"	9/16"	5/8"	7/16"	6	\$24	\$26	\$29			
12 mm	F5112M F5112HM	II	1-3/8"	5/8"	5/8"	7/16"	6	\$25	\$28	\$31			
13 mm	F5113M F5113HM	II	1-1/2"	11/16"	11/16"	1/2"	6	\$25	\$28	\$31			
14 mm	F5114M F5114HM	II	1-1/2"	25/32"	25/32"	5/8"	6	\$26	\$29	\$32			
15 mm	F5115M F5115HM	II	1-9/16"	7/8"	7/8"	5/8"	6	\$28	\$31	\$34			
16 mm	F5116M F5116HM	II	1-5/8"	7/8"	7/8"	5/8"	6	\$30	\$33	\$36			
17 mm	F5117M F5117HM	II	1-5/8"	15/16"	15/16"	5/8"	6	\$32	\$35	\$39			
18 mm	F5118M F5118HM	II	1-3/4"	1"	1"	5/8"	6	\$33	\$36	\$40			
19 mm	F5119M F5119HM	II	1-3/4"	1"	1"	5/8"	6	\$36	\$40	\$44			
20 mm	F5120M F5120HM	II	1-7/8"	1"	1"	11/16"	6	\$39	\$43	\$47			
21 mm	F5121M F5121HM	II	2-1/16"	1-1/16"	1-1/16"	11/16"	6	\$39	\$43	\$47			
22 mm	F5122M F5122HM	II	2-1/16"	1-1/8"	1-1/8"	23/32"	6	\$39	\$43	\$47			

JUEGO DE DADOS CUADRO DE 3/8" 6 PUNTAS, METRICOS EN RIEL

FOY

USO DOMÉSTICO **DADOS CORTOS** **MÉTRICO**

9
PIEZAS



Contenido					
Dados cortos de 10, 11, 12, 13, 14, 15, 16, 17 y 19 mm					
9					
• Fabricados en acero cromo vanadio.					
CÓDIGO	PIEZAS		SUB DIST.	MAYOREO	MENUDEO
140436	9	1	\$185	\$204	\$224

DADOS CUADRO DE 3/8"

DADOS LARGOS CUADRO DE 3/8" 6 Y 12 PUNTAS, EN PULGADAS



USO PESADO



DADOS LARGOS

PULGADAS



DADOS Y ACCESORIOS DE MANO



TIPO I

TIPO II

- Fabricados en acero microaleado de alta calidad.
- Diseño Super drive®.
- Recubrimiento níquel-cromo.
- Normas FEDERAL GGG-W-641E, ASME B107.1, ISO 3315, SAE AS 4283, DIN 3124.

JUEGOS DE DADOS

	12	12	6	6
CÓDIGO	52112	52107	52114	52111
PIEZAS	13	10	13	10
EMPAQUE				
	1	1	1	1
SUB. DIST.	\$882	\$623	\$882	\$623
MAYOREO	\$970	\$685	\$970	\$685
MENUDEO	\$1,067	\$754	\$1,067	\$754

MEDIDA BOCA	DADOS INDIVIDUALES		TIPO	LONGITUD	DIÁMETRO EXTERIOR DE BOCA	DIÁMETRO EXTERIOR DE CUADRO	PROFUNDIDAD ESTRÍA	SUB. DIST.	MAYOREO						
	12	6													
1/4"	5008	5008H	I	2-1/2"	3/8"	11/16"	3/8"	6	\$51	\$56	\$62	•	•	•	•
5/16"	5010	5010H	I	2-1/2"	7/16"	11/16"	5/8"	6	\$51	\$56	\$62	•	•	•	•
3/8"	5012	5012H	I	2-1/2"	1/2"	11/16"	11/16"	6	\$51	\$56	\$62	•	•	•	•
7/16"	5014	5014H	I	2-1/2"	5/8"	11/16"	1"	6	\$51	\$56	\$62	•	•	•	•
1/2"	5016	5016H	II	2-1/2"	3/4"	3/4"	1"	6	\$56	\$62	\$68	•	•	•	•
9/16"	5018	5018H	II	2-1/2"	3/4"	3/4"	1"	6	\$56	\$62	\$68	•	•	•	•
5/8"	5020	5020H	II	2-1/2"	7/8"	7/8"	1"	6	\$65	\$72	\$79	•	•	•	•
11/16"	5022	5022H	II	2-1/2"	15/16"	15/16"	1"	6	\$72	\$79	\$87	•	•	•	•
3/4"	5024	5024H	II	2-1/2"	1-1/16"	1-1/16"	1"	6	\$79	\$87	\$96	•	•	•	•
13/16"	5026	5026H	II	2-1/2"	1-1/8"	1-1/8"	1"	6	\$84	\$92	\$101	•	•	•	•
7/8"	5028	5028H	II	2-1/2"	1-3/16"	1-3/16"	1"	6	\$88	\$97	\$107	•	•	•	•
15/16"	5030	5030H	II	2-1/2"	1-1/4"	1-1/4"	1-1/16"	6	\$105	\$116	\$128	•	•	•	•
1"	5032	5032H	II	2-1/2"	1-5/16"	1-5/16"	1-1/16"	6	\$119	\$131	\$144	•	•	•	•

DADOS LARGOS CUADRO DE 3/8" 6 PUNTAS, EN PULGADAS



USO PROFESIONAL



DADOS LARGOS

PULGADAS



TIPO I

TIPO II

- Fabricados en acero cromo vanadio.
- Exceden la norma ASME B107.110.

JUEGO DE DADOS

	6
CÓDIGO	S12S
PIEZAS	9
EMPAQUE	
	1
SUB. DIST.	\$415
MAYOREO	\$457
MENUDEO	\$503

MEDIDA BOCA	DADOS INDIVIDUALES		TIPO	LONGITUD	DIÁMETRO EXTERIOR DE BOCA	DIÁMETRO EXTERIOR DE CUADRO	PROFUNDIDAD ESTRÍA	SUB. DIST.	MAYOREO			
	6	6										
3/8"	F5112HL		I	2-1/2"	5/8"	5/8"	1-1/32"	6	\$39	\$43	\$47	•
7/16"	F5114HL		I	2-1/2"	9/16"	11/16"	1-1/32"	6	\$39	\$43	\$47	•
1/2"	F5116HL		II	2-1/2"	5/8"	11/16"	1-1/32"	6	\$39	\$43	\$47	•
9/16"	F5118HL		II	2-1/2"	31/32"	31/32"	1-1/32"	6	\$42	\$46	\$51	•
5/8"	F5120HL		II	2-1/2"	7/8"	7/8"	1-1/32"	6	\$46	\$51	\$56	•
11/16"	F5122HL		II	2-1/2"	15/16"	15/16"	1-1/32"	6	\$50	\$55	\$61	•
3/4"	F5124HL		II	2-1/2"	1-1/32"	1-1/32"	1-1/32"	6	\$55	\$61	\$67	•
13/16"	F5126HL		II	2-1/2"	1-3/32"	1-3/32"	1-1/32"	6	\$59	\$65	\$72	•
7/8"	F5128HL		II	2-1/2"	1-1/8"	1-1/8"	1-1/32"	6	\$66	\$73	\$80	•

DADOS CUADRO DE 3/8"

DADOS LARGOS CUADRO DE 3/8" 6 Y 12 PUNTAS, MÉTRICOS

URREA
Manufactura de Accesorios de Mano

USO PESADO



DADOS LARGOS

MÉTRICO

3/8"

12

6



TIPO I



TIPO II

- Fabricados en acero microaleado de alta calidad.
- Diseño Super drive®.
- Recubrimiento níquel-cromo.
- Normas FEDERAL GGG-W-641E, ASME B107.1, ISO 3315, SAE AS 4283, DIN 3124

JUEGOS DE DADOS

	12	6	6
CÓDIGO	52209	52203	52205
PIEZAS	11	18	12
EMPAQUE			
SUB. DIST.	\$645	\$1,237	\$690
MAYOREO	\$710	\$1,361	\$759
MENUDEO	\$781	\$1,497	\$835

MEDIDA BOCA	DADOS INDIVIDUALES		TIPO	LONGITUD	DIÁMETRO EXTERIOR DE BOCA	DIÁMETRO EXTERIOR DE CUADRO	PROFUNDIDAD ESTRIA	SUB. DIST.	MAYOREO	MENUDEO	
	12	6									
6 mm	—	5006HM	I	2-1/2"	3/8"	11/16"	3/8"	6	\$51	\$56	\$62
7 mm	—	5007HM	I	2-1/2"	7/16"	11/16"	9/16"	6	\$51	\$56	\$62
8 mm	5008M	5008HM	I	2-1/2"	7/16"	21/32"	13/16"	6	\$51	\$56	\$62
9 mm	5009M	5009HM	I	2-1/2"	1/2"	11/16"	13/16"	6	\$51	\$56	\$62
10 mm	5010M	5010HM	I	2-1/2"	9/16"	11/16"	13/16"	6	\$51	\$56	\$62
11 mm	5011M	5011HM	I	2-1/2"	5/8"	11/16"	13/16"	6	\$51	\$56	\$62
12 mm	5012M	5012HM	II	2-1/2"	11/16"	11/16"	13/16"	6	\$55	\$61	\$67
13 mm	5013M	5013HM	II	2-1/2"	3/4"	3/4"	13/16"	6	\$56	\$62	\$68
14 mm	5014M	5014HM	II	2-1/2"	3/4"	3/4"	13/16"	6	\$56	\$62	\$68
15 mm	5015M	5015HM	II	2-1/2"	3/4"	3/4"	13/16"	6	\$65	\$72	\$79
16 mm	5016M	5016HM	II	2-1/2"	3/4"	3/4"	13/16"	6	\$65	\$72	\$79
17 mm	5017M	5017HM	II	2-1/2"	15/16"	15/16"	13/16"	6	\$72	\$79	\$87
18 mm	5018M	5018HM	II	2-1/2"	15/16"	15/16"	13/16"	6	\$76	\$84	\$92
19 mm	5019M	5019HM	II	2-1/2"	1"	1"	13/16"	6	\$79	\$87	\$96
20 mm	—	5020HM	II	2-1/2"	1"	1"	13/16"	6	\$83	\$91	\$100
21 mm	—	5021HM	II	2-1/2"	1-1/8"	1-1/8"	13/16"	6	\$84	\$92	\$101
22 mm	—	5022HM	II	2-1/2"	1-5/32"	1-5/32"	13/16"	6	\$88	\$97	\$107
23 mm	—	5023HM	II	2-1/2"	1-1/8"	1-1/8"	13/16"	6	\$105	\$116	\$128

DADOS LARGOS CUADRO DE 3/8" 6 PUNTAS, MÉTRICOS

SURTEK

USO PROFESIONAL



DADOS LARGOS

MÉTRICO

3/8"

6



TIPO I



TIPO II

- Fabricados en acero cromo vanadio.
- Diseño Super drive®.
- Normas ASME B107.110.

JUEGO DE DADOS

	6
CÓDIGO	S12M
PIEZAS	9
EMPAQUE	
SUB. DIST.	\$372
MAYOREO	\$409
MENUDEO	\$450

MEDIDA BOCA	DADOS INDIVIDUALES		TIPO	LONGITUD	DIÁMETRO EXTERIOR DE BOCA	DIÁMETRO EXTERIOR DE CUADRO	PROFUNDIDAD ESTRIA	SUB. DIST.	MAYOREO	MENUDEO
	6	I II								
10 mm	F5110HLM	I	2-1/2"	9/16"	5/8"	1-1/32"	6	\$39	\$43	\$47
11 mm	F5111HLM	I	2-1/2"	5/8"	5/8"	1-1/32"	6	\$39	\$43	\$47
12 mm	F5112HLM	II	2-1/2"	9/16"	5/8"	1-1/32"	6	\$39	\$43	\$47
13 mm	F5113HLM	II	2-1/2"	11/16"	11/16"	1-1/32"	6	\$39	\$43	\$47
14 mm	F5114HLM	II	2-1/2"	3/4"	3/4"	1-1/32"	6	\$42	\$46	\$51
15 mm	F5115HLM	II	2-1/2"	13/16"	13/16"	1-1/32"	6	\$46	\$51	\$56
16 mm	F5116HLM	II	2-1/2"	7/8"	7/8"	1-1/32"	6	\$46	\$51	\$56
17 mm	F5117HLM	II	2-1/2"	15/16"	15/16"	1-1/32"	6	\$50	\$55	\$61
18 mm	F5118HLM	II	2-1/2"	31/32"	31/32"	1-1/32"	6	\$53	\$58	\$64
19 mm	F5119HLM	II	2-1/2"	1-1/32"	1-1/32"	1-1/32"	6	\$53	\$58	\$64

DADOS CUADRO DE 3/8"

DADOS CUADRO DE 3/8" 8 PUNTAS, EN PULGADAS



USO PESADO

DADOS CORTOS

PULGADAS



TIPO I

TIPO II

- Ideal para usarse en tornillos y tuercas cuadradas.
- Por su diseño ofrece mayor área de contacto y no daña sus sujetadores aún cuando estén fabricados de materiales suaves.



DADOS INDIVIDUALES



MEDIDA BOCA	CÓDIGO	TIPO	LONGITUD	DIÁMETRO EXTERIOR DE BOCA	DIÁMETRO EXTERIOR DE CUADRO	PROFUNDIDAD ESTRÍA	EMPAQUE	SUB. DIST.	MAYOREO
1/4"	5208S	I	1-1/8"	1/2"	21/32"	1/8"	6	\$50	\$55
5/16"	5210S	I	1-1/8"	19/32"	21/32"	1/8"	6	\$50	\$55
3/8"	5212S	I	1-1/8"	21/32"	21/32"	5/32"	6	\$50	\$55
7/16"	5214S	I	1-1/8"	25/32"	25/32"	7/32"	6	\$50	\$55
1/2"	5216S	II	1-1/8"	27/32"	27/32"	1/4"	6	\$56	\$62
9/16"	5218S	II	1-3/16"	17/16"	17/16"	5/16"	6	\$56	\$62
5/8"	5220S	II	1-3/16"	1"	1"	3/8"	6	\$64	\$70

JUEGO DE DADOS



CÓDIGO	52J8P
PIEZAS	7
EMPAQUE	
EMPAQUE	1
SUB. DIST.	\$356
MAYOREO	\$392
MENUDEO	\$431

DADOS FLEXIBLES CUADRO DE 3/8" 6 PUNTAS, EN PULGADAS



USO INDUSTRIAL

DADOS FLEXIBLES

PULGADAS



5275H



MEDIDA BOCA	CÓDIGO	LONGITUD	DIÁMETRO EXTERIOR DE BOCA	DIÁMETRO EXTERIOR DE CUADRO	PROFUNDIDAD ESTRÍA	EMPAQUE	SUB. DIST.	MAYOREO
3/8"	5273H	1-3/4"	9/16"	3/4"	1/4"	1	\$137	\$151
7/16"	5274H	1-13/16"	5/8"	3/4"	9/32"	1	\$137	\$151
1/2"	5275H	1-27/32"	3/4"	3/4"	9/32"	1	\$148	\$163
9/16"	5276H	1-7/8"	25/32"	3/4"	3/8"	1	\$148	\$163
5/8"	5277H	1-7/8"	7/8"	3/4"	13/32"	1	\$170	\$187
11/16"	5278H	1-7/8"	15/16"	3/4"	7/16"	1	\$181	\$199
3/4"	5279H	2"	1"	3/4"	31/64"	1	\$197	\$217

- Fabricados en acero microaleado de alta calidad.
- Diseño Super drive®.
- Recubrimiento níquel-cromo.
- Ideales para extraer tornillos en lugares de difícil acceso.
- Ángulo de flexión del dado mayor a 65°.
- Normas ASME B107.1, AS 954E, S3.8.1.

JUEGO DE DADOS



CÓDIGO	5200J
PIEZAS	7
EMPAQUE	
EMPAQUE	1
SUB. DIST.	\$1,057
MAYOREO	\$1,163
MENUDEO	\$1,279

DADOS FLEXIBLES CUADRO DE 3/8" DE 6 PUNTAS, MÉTRICOS



USO INDUSTRIAL

DADOS FLEXIBLES

MÉTRICO



5275MH



MEDIDA BOCA	CÓDIGO	LONGITUD	DIÁMETRO EXTERIOR DE BOCA	DIÁMETRO EXTERIOR DE CUADRO	PROFUNDIDAD ESTRÍA	EMPAQUE	SUB. DIST.	MAYOREO
10 mm	5273MH	1-25/32"	39/64"	3/4"	17/64"	1	\$137	\$151
11 mm	5274MH	1-25/32"	41/64"	3/4"	5/16"	1	\$137	\$151
12 mm	5275MH	1-27/32"	11/16"	3/4"	5/16"	1	\$142	\$156
13 mm	5276MH	1-7/8"	3/4"	3/4"	5/16"	1	\$148	\$163
14 mm	5277MH	1-7/8"	25/32"	3/4"	3/8"	1	\$148	\$163
15 mm	5278MH	1-31/32"	7/8"	3/4"	3/8"	1	\$170	\$187
16 mm	5279MH	1-31/32"	7/8"	3/4"	3/8"	1	\$170	\$187
17 mm	5280MH	1-31/32"	61/64"	3/4"	3/8"	1	\$181	\$199
18 mm	5281MH	1-31/32"	61/64"	3/4"	7/16"	1	\$192	\$211
19 mm	5282MH	1-31/32"	1"	3/4"	1/2"	1	\$197	\$217

- Fabricados en acero microaleado de alta calidad.
- Diseño Super drive®.
- Recubrimiento níquel-cromo.
- Ideales para extraer tornillos en lugares de difícil acceso.
- Ángulo de flexión del dado mayor a 65°.
- Normas ASME B107.1, AS 954E, S3.8.1.

JUEGO DE DADOS



CÓDIGO	5200JM
PIEZAS	10
EMPAQUE	
EMPAQUE	1
SUB. DIST.	\$1,533
MAYOREO	\$1,686
MENUDEO	\$1,855

DADOS CUADRO DE 3/8"

DADOS SPLINE CUADRO DE 3/8"



- Fabricados en acero microaleado de alta calidad.
- Diseño Spline utilizado en la rama de la aviación, automotriz e industrial.
- Acabado cromo pulido espejo.



DADOS INDIVIDUALES					
MEDIDA SPLINE	CÓDIGO	TIPO	PULGADAS	MM	LONGITUD
12	5212SPL	I	3/8"	9 mm	1-1/16"
14	5214SPL	I	7/16"	11 mm	1-1/16"
16	5216SPL	II	1/2"	13 mm	1-1/16"
18	5218SPL	II	9/16"	14 mm	1-7/64"
20	5220SPL	II	5/8"	16 mm	1-3/16"

JUEGO DE DADOS			
CÓDIGO	PIEZAS	EMPAQUE	PIEZAS
5200SPL	5	1	5
SUB. DIST.	\$208		
MAYOREO	\$229		
MENUDEO	\$252		

JUEGO DE DADOS PUNTA TORX® Y TORX® HEMBRA



14
PIEZAS



Contenido	
Dados	Puntas
E10	T20
E11	T25
E12	T27
E14	T30
E16	T40
E18	T45
E20	
Adaptador	

CÓDIGO	PIEZAS	EMPAQUE	SUB. DIST.	MAYOREO	MENUDEO
52ET14	14	1	\$761	\$837	\$921

DADOS TORX® HEMBRA CUADRO DE 3/8"



- Fabricados en acero cromo vanadio.
- Acabado cromo pulido espejo.
- Tratados térmicamente para ofrecer un alto rendimiento y protegerlos de la corrosión.



DADOS INDIVIDUALES						
MEDIDA BOCA	CÓDIGO	TIPO	LONGITUD	DIÁMETRO EXTERIOR DE BOCA	DIÁMETRO EXTERIOR DE CUADRO	PROFUNDIDAD ESTRÍA
E4	5204TX	I	1-1/8"	5/16"	11/16"	3/16"
E5	5205TX	I	1-1/8"	5/16"	11/16"	3/16"
E6	5206TX	I	1-1/8"	3/8"	11/16"	1/4"
E7	5207TX	I	1-1/8"	3/8"	11/16"	1/4"
E8	5208TX	I	1-1/8"	7/16"	11/16"	1/4"
E10	5210TX	I	1-1/8"	1/2"	11/16"	5/16"
E11	5211TX	I	1-1/8"	1/2"	11/16"	5/16"
E12	5212TX	I	1-1/8"	9/16"	11/16"	5/16"
E14	5214TX	II	1-1/8"	23/32"	23/32"	3/8"
E18	5218TX	II	1-1/8"	7/8"	7/8"	7/16"

JUEGO DE DADOS			
CÓDIGO	PIEZAS	EMPAQUE	PIEZAS
5200TX	10	1	10
SUB. DIST.	\$422		
MAYOREO	\$464		
MENUDEO	\$510		

JUEGO DE DADOS CON PUNTA TORX® TAMPER PROOF CUADRO DE 3/8", 5 PUNTAS



13
PIEZAS

Contenido	
T8	
T9	
T10	
T15	
T20	
T25	
T27	
T30	
T40	
T45	
T50	
T55	
T60	



- Se utilizan principalmente en sensores eléctricos y piezas en el interior del vehículo.
- Diseñados para tornillería especial encontrada en vehículos alemanes de las marcas MERCEDES BENZ®, BMW®, PORSCHE® y algunos vehículos marca CHRYSLER®.

CÓDIGO	PIEZAS	EMPAQUE	SUB. DIST.	MAYOREO	MENUDEO
5239S	13	1	\$794	\$873	\$960



DADOS CUADRO DE 3/8"

DADOS CON PUNTA TORX® CUADRO DE 3/8"



- Fabricados en acero cromo vanadio.
- Acabado cromo pulido espejo.
- Tratados térmicamente para ofrecer un alto rendimiento y protegerlos de la corrosión.
- Ideales para la aplicación en el ramo de la industria automotriz.



523910W



REFACCIONES PARA PUNTA TORX®



R5239T10



JUEGO DE DADOS

CÓDIGO	5239C
PIEZAS	9
EMPAQUE	
EMPAQUE	1
SUB DIST.	\$580
MAYOREO	\$638
MENUDEO	\$702

MEDIDA BOCA	CÓDIGO	LONGITUD TOTAL	LONGITUD DE PUNTA	LONGITUD EXPUESTA	DIÁMETRO EXTERIOR DE CUADRO	SUB DIST.	MAYOREO	MENUDEO	
									DADOS INDIVIDUALES
T10	523910W	2-3/8"	1-5/16"	7/8"	11/16"	6	\$68	\$75	\$83
T15	523915W	2-3/8"	1-5/16"	7/8"	11/16"	6	\$68	\$75	\$83
T20	523920W	2-3/8"	1-5/16"	7/8"	11/16"	6	\$68	\$75	\$83
T25	523925W	2-3/8"	1-5/16"	7/8"	11/16"	6	\$68	\$75	\$83
T27	523927W	2-3/8"	1-5/16"	7/8"	11/16"	6	\$68	\$75	\$83
T30	523930W	2-3/8"	1-5/16"	7/8"	11/16"	6	\$68	\$75	\$83
T40	523940W	2-3/8"	1-5/16"	7/8"	11/16"	6	\$68	\$75	\$83
T45	523945W	2-3/8"	1-5/16"	7/8"	11/16"	6	\$68	\$75	\$83
T50	523950W	2-3/8"	1-5/16"	7/8"	11/16"	6	\$68	\$75	\$83

CÓDIGO	MEDIDA	PARA CÓDIGO	LONGITUD PUNTA	SUB DIST.	MAYOREO	MENUDEO	
R5239T10	T10	523910W	1-5/16"	1	\$38	\$42	\$46
R5239T15	T15	523915W	1-5/16"	1	\$38	\$42	\$46
R5239T20	T20	523920W	1-5/16"	1	\$38	\$42	\$46
R5239T25	T25	523925W	1-5/16"	1	\$42	\$46	\$51
R5239T27	T27	523927W	1-5/16"	1	\$42	\$46	\$51
R5239T30	T30	523930W	1-5/16"	1	\$42	\$46	\$51
R5239T40	T40	523940W	1-5/16"	1	\$42	\$46	\$51
R5239T45	T45	523945W	1-5/16"	1	\$46	\$51	\$56
R5239T50	T50	523950W	1-5/16"	1	\$46	\$51	\$56

DADOS CON PUNTA TORX® CUADRO DE 3/8"



- Fabricados en acero microaleado de alta calidad.
- Tratados térmicamente para ofrecer un alto rendimiento y protegerlos de la corrosión.



BF51T40

DADOS INDIVIDUALES

MEDIDA BOCA	CÓDIGO	LONGITUD TOTAL	LONGITUD PUNTA	LONGITUD EXPUESTA	DIÁMETRO EXTERIOR DE CUADRO	SUB DIST.	MAYOREO	MENUDEO	
T15	-								
T20	BF51T20	2"	1-1/2"	1-5/16"	3/8"	6	\$32	\$35	\$39
T27	BF51T27	2"	1-1/2"	1-5/16"	3/8"	6	\$32	\$35	\$39
T30	BF51T30	2"	1-1/2"	1-5/16"	3/8"	6	\$32	\$35	\$39
T40	BF51T40	2"	1-1/2"	1-5/16"	3/8"	6	\$32	\$35	\$39
T45	BF51T45	2"	1-1/2"	1-5/16"	3/8"	6	\$33	\$36	\$40
T47	BF51T47	2"	1-1/2"	1-5/16"	3/8"	6	\$33	\$36	\$40
T50	BF51T50	2"	1-1/2"	1-5/16"	3/8"	6	\$35	\$39	\$43
T55	BF51T55	2"	1-1/2"	1-5/16"	3/8"	6	\$37	\$41	\$45
T60	BF51T60	2"	1-1/2"	1-5/16"	3/8"	6	\$39	\$43	\$47

No disponible para su venta individual



JUEGO DE DADOS

CÓDIGO	F5100T
PIEZAS	10
EMPAQUE	
EMPAQUE	1
SUB DIST.	\$372
MAYOREO	\$409
MENUDEO	\$450

DADOS CON PUNTA HEXAGONAL CUADRO DE 3/8", EN PULGADAS



- Fabricados en acero cromo vanadio.
- Acabado cromo pulido espejo.
- Tratados térmicamente para ofrecer un alto rendimiento y protegerlos de la corrosión.
- Ideales para la aplicación en el ramo de la industria automotriz.



4990-1/8



4990-1/4

DADOS INDIVIDUALES

MEDIDA BOCA	CÓDIGO	LONGITUD TOTAL	LONGITUD DE PUNTA	LONGITUD EXPUESTA	DIÁMETRO EXTERIOR DE CUADRO	SUB DIST.	MAYOREO	MENUDEO	
1/8"	4990-1/8	2-3/8"	1-5/16"	7/8"	11/16"	6	\$66	\$73	\$80
5/32"	4990-5/32	2-3/8"	1-5/16"	7/8"	11/16"	6	\$66	\$73	\$80
3/16"	4990-3/16	2-3/8"	1-5/16"	7/8"	11/16"	6	\$66	\$73	\$80
7/32"	4990-7/32	2-3/8"	1-5/16"	7/8"	11/16"	6	\$66	\$73	\$80
1/4"	4990-1/4	2-3/8"	1-5/16"	7/8"	11/16"	6	\$66	\$73	\$80
5/16"	4990-5/16	2-3/8"	1-5/16"	7/8"	11/16"	6	\$66	\$73	\$80
3/8"	4990-3/8	2-3/8"	1-5/16"	7/8"	11/16"	6	\$66	\$73	\$80



JUEGO DE DADOS

CÓDIGO	49907
PIEZAS	7
EMPAQUE	
EMPAQUE	1
SUB DIST.	\$481
MAYOREO	\$529
MENUDEO	\$582

DADOS CUADRO DE 3/8"

DADOS CON PUNTA HEXAGONAL CUADRO DE 3/8", EN PULGADAS



F51H06

- Fabricados en acero microaleado de alta calidad.
- Tratados térmicamente para ofrecer un alto rendimiento y protegerlos de la corrosión.

										JUEGO DE DADOS		
										CÓDIGO	F51H00	
										PIEZAS	7	
										EMPAQUE		
										1	•	
										SUB. DIST.	\$241	
										MAYOREO	\$265	
										MENUDEO	\$292	
										No disponible para su venta individual		
										No disponible para su venta individual		
MEDIDA BOCA	CÓDIGO	LONGITUD TOTAL	LONGITUD PUNTA	LONGITUD EXPUESTA	DIÁMETRO EXTERIOR DE CUADRO	6	SUB. DIST.	MAYOREO	EMPAQUE			
1/8"	-								•			
5/32"	-								•			
3/16"	F51H06	3/8"	3-1/16"	1-57/64"	3/8"	1	\$32	\$35	\$39			
7/32"	F51H07	3/8"	3-1/16"	1-57/64"	3/8"	1	\$32	\$35	\$39			
1/4"	F51H08	3/8"	3-1/16"	1-57/64"	3/8"	1	\$32	\$35	\$39			
5/16"	F51H10	3/8"	3-1/16"	1-57/64"	3/8"	1	\$34	\$37	\$41			
3/8"	F51H12	3/8"	3-1/16"	1-57/64"	3/8"	1	\$34	\$37	\$41			

DADOS CON PUNTA HEXAGONAL CUADRO DE 3/8", MÉTRICOS



49906M



499010M

- Fabricados en acero cromo vanadio.
- Acabado cromo pulido espejo.
- Tratados térmicamente para ofrecer un alto rendimiento y protegerlos de la corrosión.
- Ideales para la aplicación en el ramo de la industria automotriz.

										JUEGO DE DADOS		
										CÓDIGO	4990M6	
										PIEZAS	6	
										EMPAQUE		
										1	•	
										SUB. DIST.	\$433	
										MAYOREO	\$476	
										MENUDEO	\$524	
										No disponible para su venta individual		
										No disponible para su venta individual		
MEDIDA BOCA	CÓDIGO	LONGITUD TOTAL	LONGITUD DE PUNTA	LONGITUD EXPUESTA	DIÁMETRO EXTERIOR DE CUADRO	6	SUB. DIST.	MAYOREO	EMPAQUE			
4 mm	49904M	2-3/8"	1-5/16"	27/32"	11/16"	6	\$66	\$73	\$80			
5 mm	49905M	2-3/8"	1-5/16"	27/32"	11/16"	6	\$66	\$73	\$80			
6 mm	49906M	2-3/8"	1-5/16"	27/32"	11/16"	6	\$66	\$73	\$80			
7 mm	49907M	2-3/8"	1-5/16"	27/32"	11/16"	6	\$66	\$73	\$80			
8 mm	49908M	2-3/8"	1-5/16"	27/32"	11/16"	6	\$66	\$73	\$80			
10 mm	499010M	2-3/8"	1-5/16"	27/32"	11/16"	6	\$66	\$73	\$80			

DADOS CON PUNTA HEXAGONAL CUADRO DE 3/8", MÉTRICOS



F 51H04M

- Acero aleado y tratado térmicamente para máxima resistencia.
- Fabricado en cromo vanadio.

										JUEGO DE DADOS		
										CÓDIGO	F51H00M	
										PIEZAS	7	
										EMPAQUE		
										1	•	
										SUB. DIST.	\$241	
										MAYOREO	\$265	
										MENUDEO	\$292	
										No disponible para su venta individual		
										No disponible para su venta individual		
MEDIDA BOCA	CÓDIGO	LONGITUD TOTAL	LONGITUD PUNTA	LONGITUD EXPUESTA	DIÁMETRO EXTERIOR DE CUADRO	6	SUB. DIST.	MAYOREO	EMPAQUE			
3 mm	-								•			
4 mm	F51H04M	1-7/8"	1-1/2"	1-3/16"	3/8"	1	\$32	\$35	\$39			
5 mm	F51H05M	1-7/8"	1-1/2"	1-3/16"	3/8"	1	\$32	\$35	\$39			
6 mm	F51H06M	1-7/8"	1-1/2"	1-3/16"	3/8"	1	\$32	\$35	\$39			
7 mm	F51H07M	1-7/8"	1-1/2"	1-3/16"	3/8"	1	\$33	\$36	\$40			
8 mm	F51H08M	1-7/8"	1-1/2"	1-3/16"	3/8"	1	\$34	\$37	\$41			
10 mm	F51H10M	1-7/8"	1-1/2"	1-3/16"	3/8"	1	\$34	\$37	\$41			

DADOS CUADRO DE 3/8"

DADOS CON PUNTA HEXAGONAL EXTRA LARGA CUADRO DE 3/8", EN PULGADAS



USO PESADO

DADOS Y ACCESORIOS DE MANO



- Fabricados en acero cromo vanadio.
- Acabado cromo pulido espejo.
- Tratados térmicamente para ofrecer un alto rendimiento y protegerlos de la corrosión.
- Ideales para la aplicación en el ramo de la industria automotriz.

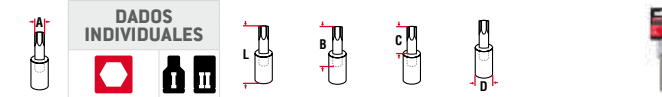

MEDIDA BOCA	CÓDIGO	TIPO	LONGITUD TOTAL	LONGITUD DE PUNTA	LONGITUD EXPUESTA	DIÁMETRO EXTERIOR DE CUADRO	SUB. DIST.	MAYOREO	MAYOREO	MAYOREO	MAYOREO
1/8"	4990-1/8L	I	6"	5-3/8"	4-7/8"	11/16"	6	\$80	\$88	\$97	•
5/32"	4990-5/32L	I	6"	5-3/8"	4-7/8"	11/16"	6	\$80	\$88	\$97	•
3/16"	4990-3/16L	I	6"	5-3/8"	4-7/8"	11/16"	6	\$80	\$88	\$97	•
7/32"	4990-7/32L	I	6"	5-3/8"	4-7/8"	11/16"	6	\$80	\$88	\$97	•
1/4"	4990-1/4L	I	6"	5-3/8"	4-7/8"	11/16"	6	\$80	\$88	\$97	•
5/16"	4990-5/16L	II	6"	5-3/8"	4-7/8"	11/16"	6	\$81	\$89	\$98	•
3/8"	4990-3/8L	II	6"	5-3/8"	4-7/8"	11/16"	6	\$83	\$91	\$100	•

JUEGO DE DADOS

CÓDIGO	4990-7L
PIEZAS	7
EMPAQUE	
SUB. DIST.	1
MAYOREO	\$575
MAYOREO	\$633
MAYOREO	\$696

DADOS CON PUNTA HEXAGONAL EXTRA LARGA CUADRO DE 3/8", MÉTRICOS



USO PESADO



- Fabricados en acero cromo vanadio.
- Acabado cromo pulido espejo.
- Tratados térmicamente para ofrecer un alto rendimiento y protegerlos de la corrosión.
- Ideales para la aplicación en el ramo de la industria automotriz.

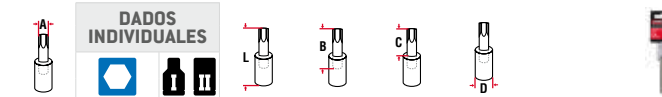

MEDIDA BOCA	CÓDIGO	TIPO	LONGITUD TOTAL	LONGITUD DE PUNTA	LONGITUD EXPUESTA	DIÁMETRO EXTERIOR DE CUADRO	SUB. DIST.	MAYOREO	MAYOREO	MAYOREO	MAYOREO
4 mm	49904ML	I	6"	5-3/8"	5"	11/16"	6	\$80	\$88	\$97	•
5 mm	49905ML	I	6"	5-3/8"	5"	11/16"	6	\$80	\$88	\$97	•
6 mm	49906ML	I	6"	5-3/8"	5"	11/16"	6	\$80	\$88	\$97	•
7 mm	49907ML	II	6"	5-3/8"	5"	11/16"	6	\$81	\$89	\$98	•
8 mm	49908ML	II	6"	5-3/8"	5"	11/16"	6	\$83	\$91	\$100	•
10 mm	499010ML	II	6"	5-3/8"	5"	11/16"	6	\$88	\$97	\$107	•

JUEGO DE DADOS

CÓDIGO	4990SML
PIEZAS	6
EMPAQUE	
SUB. DIST.	1
MAYOREO	\$515
MAYOREO	\$567
MAYOREO	\$624

JUEGO DE DADOS CON PUNTA HEXAGONAL TIPO BOLA CUADRO DE 3/8", EN PULGADAS



USO PESADO

6
PIEZAS

Código	Medida
4990-3/8BD	3/8"
4990-5/16BD	5/16"
4990-1/4BD	1/4"
4990-7/32BD	7/32"
4990-3/16BD	3/16"
4990-5/32BD	5/32"

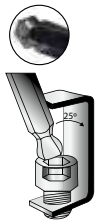

- Diseño ergonómico que permite rotación natural de la mano y muñeca.
- rápida entrada tipo embudo con acoplamiento total.

CÓDIGO	PIEZAS	SUB. DIST.	MAYOREO	MAYOREO	MAYOREO
4900BD	6	1	\$460	\$506	\$557

JUEGO DE DADOS CON PUNTA HEXAGONAL TIPO BOLA CUADRO DE 3/8" MÉTRICOS



USO PESADO

8
PIEZAS

Código	Medida
49903BDM	3 mm
49904BDM	4 mm
49905BDM	5 mm
49906BDM	6 mm
49907BDM	7 mm
49908BDM	8 mm
49909BDM	9 mm
499010BDM	10 mm

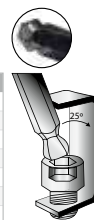

- Diseño ergonómico que permite rotación natural de la mano y muñeca.
- rápida entrada tipo embudo con acoplamiento total.

CÓDIGO	PIEZAS	SUB. DIST.	MAYOREO	MAYOREO	MAYOREO
4990BDM	8	1	\$630	\$693	\$762

DADOS CUADRO DE 3/8"

DADOS CON PUNTA RIBE CUADRO DE 3/8"



4991-10M

- Fabricados en acero cromo vanadio.
- Acabado cromo pulido espejo.
- Tratados térmicamente para ofrecer un alto rendimiento y protegerlos de la corrosión.

DADOS INDIVIDUALES											JUEGO DE DADOS		
MEDIDA RIBE	CÓDIGO	TIPO	LONGITUD TOTAL	LONGITUD DE PUNTA	LONGITUD EXPUESTA	DIÁMETRO EXTERIOR DE CUADRO	EMPAQUE	SUB DIST.	MAYOREO		CÓDIGO	PIEZAS	
M5	4991-5M	I	4"	3-1/4"	2-7/8"	11/16"	6	\$66	\$73	\$80	4991M5	5	
M6	4991-6M	I	4"	3-1/4"	2-7/8"	11/16"	6	\$66	\$73	\$80			
M7	4991-7M	I	4"	3-1/4"	2-7/8"	11/16"	6	\$66	\$73	\$80			
M8	4991-8M	I	4"	3-1/4"	2-7/8"	11/16"	6	\$66	\$73	\$80			
M10	4991-10M	II	4"	3-1/4"	2-7/8"	11/16"	6	\$66	\$73	\$80			

LLAVES PATA DE CUERVO CUADRO DE 3/8", EN PULGADAS



4916



4932

- Ideales para espacios reducidos donde la boca española de una llave convencional no puede llegar.

PATAS DE CUERVO											JUEGO DE LLAVES		
MEDIDA BOCA	CÓDIGO	LONGITUD TOTAL	EXTERIOR DE BOCA	EXTERIOR DE CUADRO	ESPESOR DE LLAVE	EMPAQUE	SUB DIST.	MAYOREO		CÓDIGO	PIEZAS		
3/8"	4912	1-1/16"	13/16"	5/8"	7/32"	6	\$69	\$76	\$84	4900-10	10		
7/16"	4914	1-3/16"	1-1/16"	3/4"	7/32"	6	\$69	\$76	\$84				
1/2"	4916	1-1/2"	1-1/16"	3/4"	1/4"	6	\$76	\$84	\$92				
9/16"	4918	1-5/8"	1-7/32"	3/4"	9/32"	6	\$76	\$84	\$92				
5/8"	4920	1-5/8"	1-11/32"	3/4"	9/32"	6	\$87	\$96	\$106				
11/16"	4922	1-3/4"	1-7/16"	13/16"	9/64"	6	\$96	\$106	\$117				
3/4"	4924	1-7/8"	1-5/8"	13/16"	11/32"	6	\$106	\$117	\$129				
13/16"	4926	1-15/16"	1-11/16"	13/16"	11/32"	6	\$115	\$127	\$140				
7/8"	4928	2-1/16"	1-7/8"	13/16"	3/8"	6	\$119	\$131	\$144				
1"	4932	2-5/32"	2"	13/16"	13/32"	6	\$153	\$168	\$185				

LLAVES PATA DE CUERVO CUADRO DE 3/8", MÉTRICAS



4912M



4922M

- Ideales para espacios reducidos donde la boca española de una llave convencional no puede llegar.

PATAS DE CUERVO											JUEGO DE LLAVES		
MEDIDA BOCA	CÓDIGO	LONGITUD TOTAL	EXTERIOR DE BOCA	EXTERIOR DE CUADRO	ESPESOR DE LLAVE	EMPAQUE	SUB DIST.	MAYOREO		CÓDIGO	PIEZAS		
10 mm	4910M	1-1/16"	13/16"	5/8"	7/32"	6	\$69	\$76	\$84	4900-12M	12		
11 mm	4911M	1-1/8"	15/16"	11/16"	7/32"	6	\$69	\$76	\$84				
12 mm	4912M	1-1/2"	1-1/16"	11/16"	7/32"	6	\$72	\$79	\$87				
13 mm	4913M	1-1/2"	1-1/16"	11/16"	7/32"	6	\$76	\$84	\$92				
14 mm	4914M	1-9/16"	1-3/16"	11/16"	7/32"	6	\$76	\$84	\$92				
15 mm	4915M	1-19/32"	1-3/16"	11/16"	9/32"	6	\$87	\$96	\$106				
16 mm	4916M	1-5/8"	1-5/16"	3/4"	9/32"	6	\$87	\$96	\$106				
17 mm	4917M	1-23/32"	1-7/16"	3/4"	9/32"	6	\$96	\$106	\$117				
18 mm	4918M	1-7/8"	1-9/16"	3/4"	9/32"	6	\$101	\$111	\$122				
19 mm	4919M	1-7/8"	1-19/32"	3/4"	5/16"	6	\$106	\$117	\$129				
21 mm	4921M	1-31/32"	1-11/16"	3/4"	11/32"	6	\$115	\$127	\$140				
22 mm	4922M	1-11/16"	2"	3/4"	11/32"	6	\$119	\$131	\$144				

DADOS CUADRO DE 1/2"

DADOS CUADRO DE 1/2" 6 Y 12 PUNTAS, EN PULGADAS



USO PESADO

DADOS Y ACCESORIOS DE MANO



- Fabricados en aceromicroaleado de alta calidad.
- Diseño Super drive®.
- Recubrimiento níquel-cromo.
- Exceden Normas FEDERAL GGG-W-641, ASME /ANSI B10, ISO 3315, SAE AS 4283, DIN 3123.

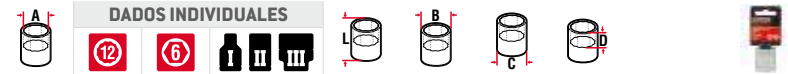

MEDIDA BOCA		CÓDIGO		TIPO	LONGITUD	DIÁMETRO EXTERIOR DE BOCA	DIÁMETRO EXTERIOR DE CUADRO	PROFUNDIDAD ESTRIA	SUB DIST.	MAYOREO
1/4"	5408	5408H	I	1-1/2"	9/16"	7/8"	9/16"	6	\$51	\$56
5/16"	5410	5410H	I	1-1/2"	9/16"	7/8"	9/16"	6	\$51	\$56
3/8"	5412	5412H	I	1-1/2"	9/16"	7/8"	9/16"	6	\$51	\$56
7/16"	5414	5414H	I	1-1/2"	11/16"	7/8"	9/16"	6	\$51	\$56
1/2"	5416	5416H	I	1-1/2"	3/4"	7/8"	7/16"	6	\$51	\$56
17/32"	5417	—	I	1-1/2"	13/16"	7/8"	1/2"	6	\$51	\$56
9/16"	5418	5418H	I	1-1/2"	13/16"	7/8"	1/2"	6	\$51	\$56
19/32"	5419	5419H	II	1-1/2"	11/16"	7/8"	9/16"	6	\$51	\$56
5/8"	5420	5420H	II	1-1/2"	15/16"	15/16"	1/2"	6	\$53	\$58
11/16"	5422	5422H	II	1-1/2"	15/16"	15/16"	1/2"	6	\$55	\$61
3/4"	5424	5424H	II	1-1/2"	1"	1"	9/16"	6	\$61	\$67
25/32"	5425	5425H	II	1-1/2"	1-1/8"	1-1/8"	5/8"	6	\$68	\$75
13/16"	5426	5426H	II	1-1/2"	1-1/8"	1-3/16"	5/8"	6	\$70	\$77
7/8"	5428	5428H	II	1-1/2"	1-3/16"	1-3/16"	5/8"	6	\$76	\$84
29/32"	5429	—	II	1-7/8"	1-1/4"	1-3/16"	5/8"	6	\$81	\$89
15/16"	5430	5430H	II	1-5/8"	1-1/4"	1-1/4"	11/16"	6	\$85	\$94
31/32"	5431	—	II	1-3/4"	1-1/4"	1-3/8"	3/4"	6	\$94	\$103
1"	5432	5432H	II	1-3/4"	1-5/16"	1-3/8"	3/4"	6	\$97	\$107
1-1/16"	5434	5434H	II	1-13/16"	1-7/16"	1-1/2"	13/16"	1	\$110	\$121
1-1/8"	5436	5436H	II	1-13/16"	1-1/2"	1-5/8"	7/8"	1	\$120	\$132
1-3/16"	5438	5438H	II	1-15/16"	1-9/16"	1-5/8"	1"	1	\$131	\$144
1-1/4"	5440	5440H	II	1-15/16"	1-5/8"	1-5/8"	1"	1	\$137	\$151
1-5/16"	5442	5442H	III	2-13/32"	1-3/4"	1-5/8"	1-5/16"	1	\$224	\$246
1-3/8"	5444	5444H	III	2-13/32"	1-13/16"	1-5/8"	1-5/16"	1	\$241	\$265
1-7/16"	5446	5446H	III	2-1/2"	1-7/8"	1-5/8"	1-7/16"	1	\$252	\$277
1-1/2"	5448	5448H	III	2-1/2"	1-5/8"	1-5/8"	1-7/16"	1	\$273	\$300

JUEGOS DE DADOS

	12	12	12	12	12	6	6	6
CÓDIGO	54113	54114	54112	5400PA	54111	54109	54110	54115
PIEZAS	22	15	15	14	11	20	15	11
EMPAQUE								
SUB DIST.	\$1,703	\$1,236	\$1,139	\$1,094	\$723	\$1,740	\$1,236	\$723
MAYOREO	\$1,873	\$1,360	\$1,253	\$1,203	\$795	\$1,914	\$1,360	\$795
MENUDEO	\$2,060	\$1,496	\$1,378	\$1,323	\$875	\$2,105	\$1,496	\$875

ADAPTABILIDAD.



urrea.com

URREA
HERRAMIENTAS DE CALIDAD SUPERIOR



DADOS CUADRO DE 1/2"

DADOS CUADRO DE 1/2" 6 Y 12 PUNTAS, EN PULGADAS



DADOS CORTOS

PULGADAS



TIPO I



TIPO II

- Fabricados en acero cromo vanadio.
- Diseño Super drive®.
- Exceden Normas ASME B107.110.

MEDIDA BOCA	DADOS INDIVIDUALES		TIPO	LONGITUD	DIÁMETRO EXTERIOR DE BOCA	DIÁMETRO EXTERIOR DE CUADRO	PROFUNDIDAD ESTRÍA	SUB DIST.	MAYOREO	JUEGOS DE DADOS	
	CÓDIGO	TIPO								CÓDIGO	PIEZAS
5/16"	F5810	-	I	1-1/2"	1/2"	7/8"	1/4"	6	\$32	\$35	\$39
3/8"	F5812	F5812H	I	1-1/2"	9/16"	7/8"	1/4"	6	\$32	\$35	\$39
7/16"	F5814	F5814H	I	1-1/2"	11/16"	7/8"	11/32"	6	\$32	\$35	\$39
1/2"	F5816	F5816H	I	1-1/2"	3/4"	7/8"	11/32"	6	\$32	\$35	\$39
17/32"	F5817	-	I	1-1/2"	13/16"	7/8"	11/32"	6	\$32	\$35	\$39
9/16"	F5818	F5818H	I	1-1/2"	13/16"	7/8"	11/32"	6	\$32	\$35	\$39
19/32"	F5819	-	II	1-1/2"	7/8"	7/8"	7/16"	6	\$32	\$35	\$39
5/8"	F5820	F5820H	II	1-1/2"	15/16"	15/16"	15/32"	6	\$32	\$35	\$39
11/16"	F5822	F5822H	II	1-1/2"	1"	1"	1/2"	6	\$34	\$37	\$41
3/4"	F5824	F5824H	II	1-1/2"	1-1/16"	1-1/16"	19/32"	6	\$38	\$42	\$46
25/32"	F5825	-	II	1-1/2"	1-1/8"	1-1/8"	5/8"	6	\$43	\$47	\$52
13/16"	F5826	F5826H	II	1-1/2"	1-1/8"	1-1/8"	21/32"	6	\$44	\$48	\$53
7/8"	F5828	F5828H	II	1-1/2"	1-3/16"	1-3/16"	13/16"	6	\$48	\$53	\$58
15/16"	F5830	F5830H	II	1-1/2"	1-1/4"	1-1/4"	13/16"	6	\$53	\$58	\$64
1"	F5832	F5832H	II	1-9/16"	1-3/8"	1-3/8"	19/32"	6	\$65	\$72	\$79
1-1/16"	F5834	F5834H	II	1-5/8"	1-7/16"	1-7/16"	21/32"	6	\$72	\$79	\$87
1-1/8"	F5836	F5836H	II	1-3/4"	1-1/2"	1-1/2"	25/32"	6	\$80	\$88	\$97
1-3/16"	F5838	F5838H	II	1-3/4"	1-5/8"	1-5/8"	25/32"	6	\$87	\$96	\$106
1-1/4"	F5840	F5840H	II	1-13/16"	1-5/8"	1-5/8"	13/16"	6	\$90	\$99	\$109

JUEGO DE DADOS CUADRO DE 1/2" 6 PUNTAS, EN PULGADAS



DADOS CORTOS

PULGADAS



\$ PVL

8
PIEZAS



Contenido
Dados de 1/2" a 15/16" 8

- Fabricados en acero cromo vanadio.

CÓDIGO	PIEZAS	EMPAQUE	SUB DIST.	MAYOREO	MENUDEO
140441	8	6	\$230	\$253	\$278

SURTEK
HERRAMIENTAS PARA PROFESIONALES



DADOS CUADRO DE 1/2"

DADOS CUADRO DE 1/2" 6 Y 12 PUNTAS, MÉTRICOS



USO PESADO

DADOS Y ACCESORIOS DE MANO



- Fabricados en acero microaleado de alta calidad.
- Diseño Super drive®.
- Recubrimiento níquel-cromo.
- Exceden Normas FEDERAL GGG-W-641E, ASME B107.1, ISO 3315, SAE AS 4283, DIN 3124.



MEDIDA BOCA	CÓDIGO		TIPO	LONGITUD	DIÁMETRO EXTERIOR DE BOCA	DIÁMETRO EXTERIOR DE CUADRO	PROFUNDIDAD ESTRIA	SUB. DIST.	MAYOREO	JUEGOS DE DADOS										
	12	6								12	12	12	6	6	6	12	12	12	12	
8 mm	5408M	5408HM	I	1-1/2"	1/2"	27/32"	15/32"	6	\$51	\$56	\$62									
9 mm	5409M	5409HM	I	1-1/2"	17/32"	27/32"	15/32"	6	\$51	\$56	\$62									
10 mm	5410M	5410HM	I	1-1/2"	9/16"	13/16"	1/4"	6	\$51	\$56	\$62									
11 mm	5411M	5411HM	I	1-1/2"	21/32"	13/16"	11/32"	6	\$51	\$56	\$62									
12 mm	5412M	5412HM	I	1-1/2"	23/32"	13/16"	11/32"	6	\$51	\$56	\$62									
13 mm	5413M	5413HM	I	1-1/2"	3/4"	13/16"	11/32"	6	\$51	\$56	\$62									
14 mm	5414M	5414HM	I	1-1/2"	13/16"	13/16"	11/32"	6	\$51	\$56	\$62									
15 mm	5415M	5415HM	II	1-1/2"	7/8"	7/8"	7/16"	6	\$51	\$56	\$62									
16 mm	5416M	5416HM	II	1-1/2"	15/16"	15/16"	15/32"	6	\$53	\$58	\$64									
17 mm	5417M	5417HM	II	1-1/2"	1"	1"	1/2"	6	\$55	\$61	\$67									
18 mm	5418M	5418HM	II	1-1/2"	1-1/16"	1-1/16"	9/16"	6	\$55	\$61	\$67									
19 mm	5419M	5419HM	II	1-1/2"	1-1/16"	1-1/16"	19/32"	6	\$61	\$67	\$74									
20 mm	5420M	5420HM	II	1-1/2"	1-1/8"	1-1/8"	5/8"	6	\$68	\$75	\$83									
21 mm	5421M	5421HM	II	1-1/2"	1-1/8"	1-1/8"	21/32"	6	\$70	\$77	\$85									
22 mm	5422M	5422HM	II	1-1/2"	1-1/4"	1-1/4"	29/32"	6	\$76	\$84	\$92									
23 mm	5423M	5423HM	II	1-1/2"	1-1/4"	1-1/4"	15/16"	6	\$81	\$89	\$98									
24 mm	5424M	5424HM	II	1-1/2"	1-1/4"	1-1/4"	31/32"	6	\$85	\$94	\$103									
25 mm	5425M	5425HM	II	1-9/16"	1-3/8"	1-3/8"	25/32"	6	\$97	\$107	\$118									
26 mm	5426M	5426HM	II	1-9/16"	1-3/8"	1-3/8"	25/32"	6	\$110	\$121	\$133									
27 mm	5427M	5427HM	II	1-5/8"	1-7/16"	1-7/16"	3/4"	6	\$120	\$132	\$145									
28 mm	5428M	5428HM	II	1-3/4"	1-1/2"	1-1/2"	3/4"	6	\$120	\$132	\$145									
29 mm	5429M	5429HM	II	1-3/4"	1-1/2"	1-1/2"	25/32"	6	\$120	\$132	\$145									
30 mm	5430M	5430HM	II	1-3/4"	1-5/8"	1-5/8"	25/32"	6	\$131	\$144	\$158									
31 mm	5431M	—	II	1-13/16"	1-5/8"	1-5/8"	13/16"	6	\$142	\$156	\$172									
32 mm	5432M	5432HM	II	1-13/16"	1-5/8"	1-5/8"	13/16"	6	\$142	\$156	\$172									
34 mm	5434M	5434HM	III	2"	1-15/16"	1-1/2"	1"	6	\$224	\$246	\$271									
36 mm	5436M	5436HM	III	2"	1-15/16"	1-1/2"	1"	6	\$241	\$265	\$292									





DADOS CUADRO DE 1/2"

DADOS CUADRO DE 1/2" 6 Y 12 PUNTAS, MÉTRICOS



DADOS CORTOS

MÉTRICO



TIPO I



TIPO II

- Fabricados en acero cromo vanadio.
- Diseño Super drive®.
- Exceden Normas ASME B107.110.

DADOS INDIVIDUALES											JUEGOS DE DADOS		
											12	12	
											CÓDIGO	F5800AM	S01M
											PIEZAS	14	8
											EMPAQUE		
											SUB DIST.	1	1
											MAYOREO	\$701	\$257
											MENUDEO	\$771	\$283
											MENUDEO	\$848	\$311
MEDIDA BOCA	CÓDIGO	TIPO	LONGITUD	DIÁMETRO EXTERIOR DE BOCA	DIÁMETRO EXTERIOR DE CUADRO	PROFUNDIDAD ESTRÍA		SUB DIST.	MAYOREO				
9 mm	F5809M	-	I	1-1/2"	9/16"	27/32"	15/32"	6	\$33	\$36	\$40		
10 mm	F5810M	F5810HM	I	1-1/2"	19/32"	27/32"	15/32"	6	\$33	\$36	\$40	•	
11 mm	F5811M	F5811HM	I	1-1/2"	5/8"	27/32"	15/32"	6	\$33	\$36	\$40	•	
12 mm	F5812M	F5812HM	I	1-1/2"	11/16"	27/32"	15/32"	6	\$33	\$36	\$40	•	
13 mm	F5813M	F5813HM	I	1-1/2"	23/32"	15/16"	15/32"	6	\$33	\$36	\$40	•	
14 mm	F5814M	F5814HM	I	1-1/2"	25/32"	15/16"	15/32"	6	\$33	\$36	\$40	•	
15 mm	F5815M	F5815HM	II	1-1/2"	15/16"	15/16"	15/32"	6	\$33	\$36	\$40	•	
16 mm	F5816M	F5816HM	II	1-1/2"	15/16"	15/16"	15/32"	6	\$33	\$36	\$40	•	
17 mm	F5817M	F5817HM	II	1-1/2"	15/16"	15/16"	1/2"	6	\$35	\$39	\$43	•	
18 mm	F5818M	F5818HM	II	1-1/2"	31/32"	31/32"	1/2"	6	\$37	\$41	\$45	•	
19 mm	F5819M	F5819HM	II	1-1/2"	1"	1"	1/2"	6	\$38	\$42	\$46	•	
20 mm	F5820M	-	II	1-1/2"	1-3/32"	1-3/32"	1/2"	6	\$44	\$48	\$53	•	
21 mm	F5821M	-	II	1-1/2"	1-1/8"	1-1/8"	1/2"	6	\$44	\$48	\$53	•	
22 mm	F5822M	-	II	1-1/2"	1-3/16"	1-3/16"	1/2"	6	\$48	\$53	\$58	•	
23 mm	F5823M	-	II	1-1/2"	1-1/4"	1-1/4"	1/2"	6	\$53	\$58	\$64	•	
24 mm	F5824M	-	II	1-1/2"	1-1/4"	1-1/4"	25/32"	6	\$53	\$58	\$64	•	
25 mm	F5825M	-	II	1-9/16"	1-3/8"	1-3/8"	19/32"	6	\$65	\$72	\$79	•	
26 mm	F5826M	-	II	1-9/16"	1-3/8"	1-3/8"	19/32"	6	\$68	\$75	\$83	•	
27 mm	F5827M	-	II	1-5/8"	1-7/16"	1-7/16"	5/8"	6	\$72	\$79	\$87	•	
28 mm	F5828M	-	II	1-3/4"	1-1/2"	1-1/2"	3/4"	6	\$80	\$88	\$97	•	
29 mm	F5829M	-	II	1-3/4"	1-1/2"	1-1/2"	25/32"	6	\$80	\$88	\$97	•	
30 mm	F5830M	-	II	1-3/4"	1-5/8"	1-5/8"	25/32"	6	\$87	\$96	\$106	•	
32 mm	F5832M	-	II	1-3/4"	1-5/8"	1-5/8"	13/16"	6	\$90	\$99	\$109	•	

JUEGO DE DADOS CUADRO DE 1/2" 6 PUNTAS, MÉTRICOS



DADOS CORTOS

MÉTRICO



\$ PVL

8
PIEZAS



Contenido
Dados de 13 mm a 24 mm 8

CÓDIGO	PIEZAS	EMPAQUE	SUB DIST.	MAYOREO	MENUDEO
140442	8	1	\$230	\$253	\$278



DADOS Y ACCESORIOS DE MANO

DADOS CUADRO DE 1/2"

DADOS LARGOS CUADRO DE 1/2" 6 Y 12 PUNTAS, EN PULGADAS



USO PESADO



- Fabricados en acero microaleado de alta calidad.
- Diseño Super drive®.
- Recubrimiento níquel-cromo.
- Exceden Normas FEDERAL GGG-W-641E, ASME B107.1, ISO 3315, SAE AS 4283, DIN 3124.



MEDIDA BOCA	DADOS INDIVIDUALES		TIPO	LONGITUD	DIÁMETRO EXTERIOR DE BOCA	DIÁMETRO EXTERIOR DE CUADRO	PROFUNDIDAD ESTRIA	SUB. DIST.	MAYOREO	JUEGOS DE DADOS									
	CÓDIGO	TIPO								12	6	CÓDIGO	PIEZAS	EMPAQUE	SUB. DIST.	MAYOREO	MENUDEO		
3/8"	—	5312H	I	3-1/32"	9/16"	7/8"	1/2"	6	\$88	\$97	\$107								
7/16"	—	5314H	I	3-1/32"	5/8"	7/8"	1/2"	6	\$88	\$97	\$107								
1/2"	5316	5316H	I	3-3/16"	3/4"	15/16"	1-1/2"	6	\$88	\$97	\$107	•	•	•	•	•	•	•	•
9/16"	5318	5318H	I	3-3/16"	13/16"	15/16"	1-1/2"	6	\$88	\$97	\$107	•	•	•	•	•	•	•	•
5/8"	5320	5320H	II	3-3/16"	15/16"	15/16"	1-1/2"	6	\$90	\$99	\$109	•	•	•	•	•	•	•	•
11/16"	5322	5322H	II	3-3/16"	15/16"	1"	1-1/2"	6	\$93	\$102	\$112	•	•	•	•	•	•	•	•
3/4"	5324	5324H	II	3-3/16"	1"	1"	1-1/2"	6	\$105	\$116	\$128	•	•	•	•	•	•	•	•
13/16"	5326	5326H	II	3-3/16"	1-1/8"	1-1/8"	1-1/2"	6	\$120	\$132	\$145	•	•	•	•	•	•	•	•
7/8"	5328	5328H	II	3-3/16"	1-3/16"	1-3/16"	1-1/2"	6	\$130	\$143	\$157	•	•	•	•	•	•	•	•
15/16"	5330	5330H	II	3-3/16"	1-5/16"	1-5/16"	1-1/2"	6	\$142	\$156	\$172	•	•	•	•	•	•	•	•
1"	5332	5332H	II	3-3/16"	1-3/8"	1-3/8"	1-1/2"	6	\$164	\$180	\$198	•	•	•	•	•	•	•	•
1-1/16"	5334	5334H	II	3-3/16"	1-7/16"	1-7/16"	1-1/2"	6	\$186	\$205	\$226	•	•	•	•	•	•	•	•
1-1/8"	5336	5336H	III	3-3/16"	1-9/16"	1-1/2"	1-1/2"	6	\$207	\$228	\$251	•	•	•	•	•	•	•	•
1-1/4"	5340	5340H	III	3-3/16"	1-11/16"	1-1/2"	1-1/2"	6	\$235	\$259	\$285	•	•	•	•	•	•	•	•
1-1/2"	—	5348H	III	3-3/16"	2"	1-1/2"	1-1/2"	6	\$433	\$476	\$524	•	•	•	•	•	•	•	•

DADOS LARGOS CUADRO DE 1/2" 6 Y 12 PUNTAS, EN PULGADAS



USO PROFESIONAL



- Fabricados en acero cromo vanadio.
- Diseño Super drive®.
- Exceden Normas ASME B107.110.

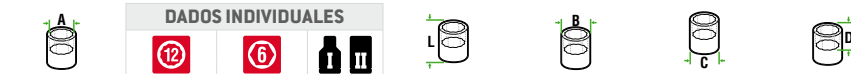

MEDIDA BOCA	DADOS INDIVIDUALES		TIPO	LONGITUD	DIÁMETRO EXTERIOR DE BOCA	DIÁMETRO EXTERIOR DE CUADRO	PROFUNDIDAD ESTRIA	SUB. DIST.	MAYOREO	JUEGOS DE DADOS									
	CÓDIGO	TIPO								12	6	CÓDIGO	PIEZAS	EMPAQUE	SUB. DIST.	MAYOREO	MENUDEO		
3/8"	-	F5812HL	I	3-3/32"	19/32"	7/8"	1-15/32"	6	\$60	\$66	\$73								
7/16"	-	F5814HL	I	3-3/32"	5/8"	7/8"	1-15/32"	6	\$60	\$66	\$73								
1/2"	F5816L	F5816HL	I	3-3/16"	3/4"	1-1/16"	1-1/2"	6	\$60	\$66	\$73	•	•	•	•	•	•	•	•
9/16"	F5818L	F5818HL	I	3-3/16"	27/32"	1-1/16"	1-1/2"	6	\$60	\$66	\$73	•	•	•	•	•	•	•	•
5/8"	F5820L	F5820HL	I	3-3/16"	7/8"	1-1/16"	1-1/2"	6	\$60	\$66	\$73	•	•	•	•	•	•	•	•
11/16"	F5822L	F5822HL	II	3-3/16"	15/16"	1-1/16"	1-1/2"	6	\$64	\$70	\$77	•	•	•	•	•	•	•	•
3/4"	F5824L	F5824HL	II	3-3/16"	1-1/16"	1-1/16"	1-1/2"	6	\$66	\$73	\$80	•	•	•	•	•	•	•	•
13/16"	F5826L	F5826HL	II	3-3/16"	1-3/32"	1-3/32"	1-1/2"	6	\$71	\$78	\$86	•	•	•	•	•	•	•	•
7/8"	F5828L	F5828HL	II	3-3/16"	1-5/32"	1-5/32"	1-1/2"	6	\$80	\$88	\$97	•	•	•	•	•	•	•	•
15/16"	F5830L	F5830HL	II	3-3/16"	1-9/32"	1-9/32"	1-1/2"	6	\$90	\$99	\$109	•	•	•	•	•	•	•	•
1"	F5832L	F5832HL	II	3-3/16"	1-3/8"	1-3/8"	1-1/2"	6	\$103	\$113	\$124	•	•	•	•	•	•	•	•
1-1/16"	F5834L	-	II	3-3/16"	1-15/32"	1-15/32"	1-1/2"	6	\$119	\$131	\$144	•	•	•	•	•	•	•	•
1-1/8"	F5836L	-	II	3-3/16"	1-19/32"	1-1/2"	1-1/2"	6	\$131	\$144	\$158	•	•	•	•	•	•	•	•

DADOS CUADRO DE 1/2"

DADOS LARGOS CUADRO DE 1/2" 6 Y 12 PUNTAS, MÉTRICOS

URREA
Herramientas de alta calidad



DADOS LARGOS

MÉTRICO



TIPO I



TIPO II



TIPO III

- Fabricados en acero microaleado de alta calidad.
- Diseño Super drive®.
- Recubrimiento níquel-cromo.
- Exceden Normas FEDERAL GGG-W-641E, ASME B107.1, ISO 3315, SAE AS 4283, DIN 3124.

DADOS INDIVIDUALES



MEDIDA BOCA	CÓDIGO		TIPO	LONGITUD	DIÁMETRO EXTERIOR DE BOCA	DIÁMETRO EXTERIOR DE CUADRO	PROFUNDIDAD ESTRIA	SUB. DIST.	MAYOREO	JUEGOS DE DADOS								
	12	6								12	12	6	6	6	6	6	6	6
10 mm	5310M	5310HM	I	3-3/16"	11/16"	31/32"	1-1/2"	6	\$88	\$97	\$107	\$3,214	\$1,571	\$1,138	\$860	\$2,124	\$1,161	\$860
11 mm	5311M	5311HM	I	3-3/16"	3/4"	31/32"	1-1/2"	6	\$88	\$97	\$107	\$3,535	\$1,728	\$1,252	\$946	\$2,336	\$1,277	\$946
12 mm	5312M	5312HM	I	3-3/16"	13/16"	31/32"	1-1/2"	6	\$88	\$97	\$107	\$3,889	\$1,901	\$1,377	\$1,041	\$2,570	\$1,405	\$1,041
13 mm	5313M	5313HM	I	3-3/16"	27/32"	31/32"	1-1/2"	6	\$88	\$97	\$107							
14 mm	5314M	5314HM	I	3-3/16"	7/8"	31/32"	1-1/2"	6	\$88	\$97	\$107							
15 mm	5315M	5315HM	I	3-3/16"	31/32"	31/32"	1-1/2"	6	\$88	\$97	\$107							
16 mm	5316M	5316HM	II	3-3/16"	31/32"	31/32"	1-1/2"	6	\$90	\$99	\$109							
17 mm	5317M	5317HM	II	3-3/16"	31/32"	31/32"	1-1/2"	6	\$93	\$102	\$112							
18 mm	5318M	5318HM	II	3-3/16"	31/32"	31/32"	1-1/2"	6	\$93	\$102	\$112							
19 mm	5319M	5319HM	II	3-3/16"	1-3/32"	1-3/32"	1-1/2"	6	\$105	\$116	\$128							
20 mm	5320M	5320HM	II	3-3/16"	1-3/32"	1-3/32"	1-1/2"	6	\$115	\$127	\$140							
21 mm	5321M	5321HM	II	3-3/16"	1-3/32"	1-3/32"	1-1/2"	6	\$120	\$132	\$145							
22 mm	5322M	5322HM	II	3-3/16"	1-3/16"	1-3/16"	1-1/2"	6	\$130	\$143	\$157							
23 mm	5323M	5323HM	II	3-3/16"	1-7/32"	1-7/32"	1-1/2"	6	\$141	\$155	\$171							
24 mm	5324M	5324HM	II	3-3/16"	1-9/32"	1-9/32"	1-1/2"	6	\$142	\$156	\$172							
25 mm	5325M	5325HM	II	3-3/16"	1-9/32"	1-9/32"	1-1/2"	6	\$164	\$180	\$198							
26 mm	5326M	5326HM	II	3-3/16"	1-3/8"	1-3/8"	1-1/2"	6	\$186	\$205	\$226							
27 mm	5327M	5327HM	II	3-3/16"	1-13/32"	1-13/32"	1-1/2"	6	\$207	\$228	\$251							
28 mm	5328M	—	II	3-3/16"	1-15/32"	1-15/32"	1-1/2"	6	\$207	\$228	\$251							
29 mm	5329M	—	II	3-3/16"	1-15/32"	1-15/32"	1-1/2"	6	\$207	\$228	\$251							
30 mm	5330M	5330HM	II	3-3/16"	1-19/32"	1-1/2"	1-1/2"	6	\$224	\$246	\$271							
31 mm	5331M	—	II	3-3/16"	1-19/32"	1-1/2"	1-1/2"	6	\$241	\$265	\$292							
32 mm	5332M	5332HM	II	3-3/16"	1-23/32"	1-1/2"	1-1/2"	6	\$241	\$265	\$292							
34 mm	—	5334HM	III	3-3/16"	1-31/32"	1-1/2"	1-1/2"	6	\$378	\$416	\$458							
36 mm	—	5336HM	III	3-3/16"	1-31/32"	1-1/2"	1-1/2"	6	\$411	\$452	\$497							

DADOS LARGOS CUADRO DE 1/2" 6 PUNTAS, MÉTRICOS

SURTEK
Herramientas de alta calidad



DADOS LARGOS

MÉTRICO



TIPO I



TIPO II

- Fabricados en acero cromo vanadio.
- Diseño Super drive®.
- Exceden Normas ASME B107.110.

DADOS INDIVIDUALES

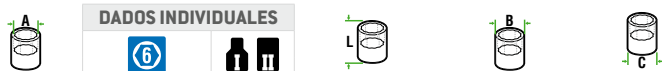

MEDIDA BOCA	CÓDIGO		TIPO	LONGITUD	DIÁMETRO EXTERIOR DE BOCA	DIÁMETRO EXTERIOR DE CUADRO	PROFUNDIDAD ESTRIA	SUB. DIST.	MAYOREO	JUEGO DE DADOS		
	6	6								6	6	6
10 mm	F5810HLM	—	I	3-3/16"	11/16"	31/32"	1-1/2"	6	\$62	\$68	\$75	\$361
11 mm	F5811HLM	—	I	3-3/16"	3/4"	31/32"	1-1/2"	6	\$62	\$68	\$75	\$397
13 mm	F5813HLM	—	I	3-3/16"	13/16"	31/32"	1-1/2"	6	\$62	\$68	\$75	\$437
15 mm	F5815HLM	—	II	3-3/16"	13/16"	31/32"	1-1/2"	6	\$62	\$68	\$75	
16 mm	F5816HLM	—	II	3-3/16"	7/8"	31/32"	1-1/2"	6	\$62	\$68	\$75	
17 mm	F5817HLM	—	II	3-3/16"	7/8"	31/32"	1-1/2"	6	\$64	\$70	\$77	
18 mm	F5818HLM	—	II	3-3/16"	31/32"	31/32"	1-1/2"	6	\$67	\$74	\$81	
19 mm	F5819HLM	—	II	3-3/16"	1-3/32"	1-3/32"	1-1/2"	6	\$68	\$75	\$83	
30 mm	F5830HLM	—	II	3-3/16"	1-23/32"	1-1/2"	1-1/2"	6	\$192	\$211	\$232	
32 mm	F5832HLM	—	II	3-3/16"	2"	1-1/2"	1-1/2"	6	\$203	\$223	\$245	
34 mm	F5834HLM	—	II	3-3/16"	2"	1-1/2"	1-1/2"	6	\$268	\$295	\$325	
36 mm	F5836HLM	—	II	3-3/16"	2"	1-1/2"	1-1/2"	6	\$301	\$331	\$364	

DADOS CUADRO DE 1/2"

DADOS CUADRO DE 1/2" 8 PUNTAS, EN PULGADAS

USO PESADO

DADOS CORTOS

PULGADAS

1/2"



URREA

JUEGO DE DADOS



CÓDIGO	54J8P
PIEZAS	10
EMPAQUE	
	1
SUB DIST.	\$996
MAYOREO	\$1,096
MENUDEO	\$1,206



TIPO I



TIPO II

- Fabricados en acero microaleado de alta calidad.
- Diseño Super drive®.
- Recubrimiento níquel-cromo.
- Exceden Normas FEDERAL GGG-W-641E, ASME B107.1, ISO 3315, SAE AS 4283, DIN 3124.

DADOS INDIVIDUALES

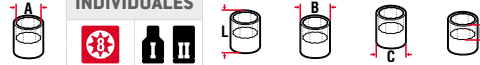

MEDIDA BOCA	CÓDIGO	TIPO	LONGITUD	DIÁMETRO EXTERIOR DE BOCA	DIÁMETRO EXTERIOR DE CUADRO	PROFUNDIDAD ESTRIA	SUB DIST.	MAYOREO	SUB DIST.	MAYOREO	MENUDEO
3/8"	5412S	I	1-1/2"	3/4"	7/8"	19/32"	6	\$88	\$97	\$107	•
7/16"	5414S	I	1-1/2"	13/16"	15/16"	19/32"	6	\$88	\$97	\$107	•
1/2"	5416S	II	1-1/2"	15/16"	15/16"	19/32"	6	\$88	\$97	\$107	•
9/16"	5418S	II	1-1/2"	1"	1"	19/32"	6	\$88	\$97	\$107	•
5/8"	5420S	II	1-1/2"	1-1/8"	1-1/8"	19/32"	6	\$90	\$99	\$109	•
11/16"	5422S	II	1-5/8"	1-3/16"	1-3/16"	19/32"	6	\$93	\$102	\$112	•
3/4"	5424S	II	1-5/8"	1-5/16"	1-5/16"	19/32"	6	\$105	\$116	\$128	•
13/16"	5426S	II	1-5/8"	1-3/8"	1-3/8"	19/32"	6	\$120	\$132	\$145	•
7/8"	5428S	II	1-5/8"	1-1/2"	1-1/2"	19/32"	6	\$130	\$143	\$157	•
1"	5432S	II	1-13/16"	1-1/2"	1-1/2"	3/4"	6	\$164	\$180	\$198	•

- Ideal para usarse en tornillos y tuercas cuadradas.
- Por su diseño ofrece mayor área de contacto y no daña sus sujetadores aún cuando estén fabricados de materiales suaves.

DADOS SPLINE CUADRO DE 1/2"

USO PESADO

DADOS CORTOS

SPLINE

1/2"



URREA

JUEGO DE DADOS



CÓDIGO	5400SPL
PIEZAS	8
EMPAQUE	
	1
SUB DIST.	\$509
MAYOREO	\$560
MENUDEO	\$616



TIPO I



TIPO II

- Fabricados en acero microaleado de alta calidad.
- Acabado cromo pulido espejo.

DADOS INDIVIDUALES



MEDIDA SPLINE	CÓDIGO	TIPO	PULGADAS	MM	LONGITUD	DIÁMETRO EXTERIOR DE BOCA	DIÁMETRO EXTERIOR DE CUADRO	PROFUNDIDAD ESTRIA	SUB DIST.	MAYOREO	SUB DIST.	MAYOREO	MENUDEO
16	5416SPL	I	1/2"	13 mm	5/32"	1/2"	7/8"	9/16"	6	\$55	\$61	\$67	•
18	5418SPL	I	9/16"	14 mm	5/32"	1/2"	7/8"	9/16"	6	\$55	\$61	\$67	•
20	5420SPL	II	5/8"	16 mm	5/32"	1/2"	15/16"	9/16"	6	\$56	\$62	\$68	•
22	5422SPL	II	11/16"	17 mm	5/32"	1/2"	15/16"	17/32"	6	\$58	\$64	\$70	•
24	5424SPL	II	3/4"	19 mm	5/32"	1/2"	1"	5/8"	6	\$66	\$73	\$80	•
26	5426SPL	II	13/16"	20 mm	5/32"	1/2"	1-5/32"	5/8"	6	\$76	\$84	\$92	•
28	5428SPL	II	7/8"	22 mm	5/32"	1/2"	1-5/32"	5/8"	6	\$81	\$89	\$98	•
30	5430SPL	II	15/16"	24 mm	5/32"	1/2"	1-1/4"	5/8"	6	\$91	\$100	\$110	•

DADOS TORX® HEMBRA CUADRO DE 1/2"

USO PESADO

DADOS CORTOS

TORX®

1/2"



URREA

JUEGO DE DADOS



CÓDIGO	5400TX
PIEZAS	6
EMPAQUE	
	1
SUB DIST.	\$454
MAYOREO	\$499
MENUDEO	\$549



TIPO I



TIPO II

- Fabricados en acero cromo vanadio.
- Acabado cromo pulido espejo.
- Tratados térmicamente para ofrecer un alto rendimiento y protegerlos de la corrosión.
- Ideales para la aplicación en el ramo de la industria automotriz.

DADOS INDIVIDUALES

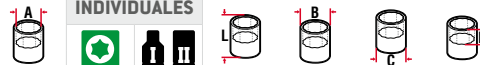

MEDIDA BOCA	CÓDIGO	TIPO	LONGITUD	DIÁMETRO EXTERIOR DE BOCA	DIÁMETRO EXTERIOR DE CUADRO	PROFUNDIDAD ESTRIA	SUB DIST.	MAYOREO	SUB DIST.	MAYOREO	MENUDEO
E10	5410TX	I	1-1/2"	1/2"	13/16"	1/4"	6	\$69	\$76	\$84	•
E12	5412TX	I	1-1/2"	9/16"	13/16"	5/16"	6	\$70	\$77	\$85	•
E14	5414TX	I	1-1/2"	5/8"	13/16"	5/16"	6	\$78	\$86	\$95	•
E16	5416TX	I	1-1/2"	3/4"	13/16"	3/8"	6	\$80	\$88	\$97	•
E18	5418TX	I	1-1/2"	13/16"	15/16"	7/16"	6	\$83	\$91	\$100	•
E20	5420TX	II	1-1/2"	15/16"	15/16"	1/2"	6	\$97	\$107	\$118	•

DADOS CUADRO DE 1/2"

DADOS CON PUNTA TORX® CUADRO DE 1/2"



- Fabricados en acero cromo vanadio.
- Acabado cromo pulido espejo.
- Tratados térmicamente para ofrecer un alto rendimiento y protegerlos de la corrosión.
- Ideales para la aplicación en el ramo de la industria automotriz.



543930W



REFACCIONES PARA PUNTA TORX®



R5439T20

JUEGO DE DADOS

CÓDIGO	5439C
PIEZAS	7
EMPAQUE	
	1



DADOS INDIVIDUALES

MEDIDA BOCA	CÓDIGO	LONGITUD TOTAL	LONGITUD PUNTA	LONGITUD DE PUNTA	DIÁMETRO EXTERIOR DE CUADRO		SUB. DIST.	MAYOREO		SUB. DIST.	MAYOREO	MENUDEO
T20	543920W	3-1/4"	1-3/4"	29/32"	7/8"	6	\$79	\$87	\$96			
T25	543925W	3-1/4"	1-3/4"	29/32"	7/8"	6	\$83	\$91	\$100			
T30	543930W	3-1/4"	1-3/4"	29/32"	7/8"	6	\$83	\$91	\$100			
T40	543940W	3-1/4"	1-3/4"	29/32"	7/8"	6	\$83	\$91	\$100			
T45	543945W	3-5/8"	1-7/8"	2-21/32"	7/8"	6	\$83	\$91	\$100			
T50	543950W	3-5/8"	1-7/8"	2-21/32"	7/8"	6	\$83	\$91	\$100			
T55	543955W	4"	2"	3-1/32"	7/8"	6	\$103	\$113	\$124			

CÓDIGO	MEDIDA	PARA CÓDIGO	LONGITUD PUNTA		SUB. DIST.	MAYOREO	MENUDEO
R5439T20	T20	543920W	2-1/4"	1	\$44	\$48	\$53
R5439T25	T25	543925W	2-1/4"	1	\$46	\$51	\$56
R5439T30	T30	543930W	2-1/4"	1	\$46	\$51	\$56
R5439T40	T40	543940W	2-1/4"	1	\$48	\$53	\$58
R5439T45	T45	543945W	2-11/16"	1	\$48	\$53	\$58
R5439T50	T50	543950W	2-11/16"	1	\$48	\$53	\$58
R5439T55	T55	543955W	3-1/64"	1	\$66	\$73	\$80

DADOS CON PUNTA TORX® CUADRO DE 1/2"



- Acabado cromado y punta satinada.



F58T40



JUEGO DE DADOS CON PUNTA LARGA TORX® CUADRO DE 1/2"



JUEGOS DE DADOS

CÓDIGO	F5801T	F5800T
PIEZAS	7	4
EMPAQUE		
	1	1
SUB. DIST.	\$437	\$361
MAYOREO	\$481	\$397
MENUDEO	\$529	\$437



DADOS INDIVIDUALES

MEDIDA BOCA	CÓDIGO	LONGITUD TOTAL	LONGITUD PUNTA	LONGITUD EXPUESTA	DIÁMETRO EXTERIOR DE CUADRO		SUB. DIST.	MAYOREO		SUB. DIST.	MAYOREO	MENUDEO
T20	F58T20	2-1/8"	1-1/2"	1-3/16"	1/2"	1	\$49	\$54	\$59			
T25	F58T25	2-1/8"	1-1/2"	1-3/16"	1/2"	1	\$49	\$54	\$59			
T30	F58T30	2-1/8"	1-1/2"	1-3/16"	1/2"	1	\$49	\$54	\$59			
T40	F58T40	2-1/8"	1-1/2"	1-3/16"	1/2"	1	\$49	\$54	\$59			
T45	F58T45	2-1/8"	1-1/2"	1-3/16"	1/2"	1	\$49	\$54	\$59			
T50	F58T50	2-1/8"	1-1/2"	1-3/16"	1/2"	1	\$49	\$54	\$59			
T55	F58T55	2-1/8"	1-1/2"	1-3/16"	1/2"	1	\$53	\$58	\$64			

Contenido
Dados con punta torx de T40 a T55 4

CÓDIGO	PIEZAS		SUB. DIST.	MAYOREO	MENUDEO
F5800TL	4	1	\$443	\$487	\$536

DADOS CON PUNTA HEXAGONAL CUADRO 1/2", EN PULGADAS



- Fabricados en acero cromo vanadio.
- Acabado cromo pulido espejo.
- Tratados térmicamente para ofrecer un alto rendimiento y protegerlos de la corrosión.
- Ideales para la aplicación en el ramo de la industria automotriz.



5441-1/4



DADOS INDIVIDUALES

MEDIDA BOCA	CÓDIGO	LONGITUD TOTAL	LONGITUD DE PUNTA	LONGITUD EXPUESTA	DIÁMETRO EXTERIOR DE CUADRO		SUB. DIST.	MAYOREO		SUB. DIST.	MAYOREO	MENUDEO
1/4"	5441-1/4	3-1/4"	1-3/4"	1-11/16"	15/16"	6	\$87	\$96	\$106			
5/16"	5441-5/16	3-1/4"	1-3/4"	1-11/16"	15/16"	6	\$90	\$99	\$109			
3/8"	5441-3/8	3-1/4"	1-3/4"	1-11/16"	15/16"	6	\$91	\$100	\$110			
7/16"	5441-7/16	3-1/4"	1-3/4"	1-11/16"	15/16"	6	\$115	\$127	\$140			
1/2"	5441-1/2	3-5/8"	1-7/8"	2-1/2"	15/16"	6	\$120	\$132	\$145			
9/16"	5441-9/16	3-5/8"	1-7/8"	2-5/8"	15/16"	6	\$131	\$144	\$158			
5/8"	5441-5/8	4"	2"	2-5/8"	15/16"	6	\$153	\$168	\$185			
3/4"	5441-3/4	3-13/16"	2-7/8"	2-3/4"	15/16"	6	\$181	\$199	\$219			

JUEGO DE DADOS

CÓDIGO	54417
PIEZAS	7
EMPAQUE	
	1
SUB. DIST.	\$827
MAYOREO	\$910
MENUDEO	\$1,001

DADOS CUADRO DE 1/2"

DADOS CON PUNTA HEXAGONAL CUADRO DE 1/2", EN PULGADAS



USO PROFESIONAL

PUNTAS CORTAS

HEXAGONAL

PULGADAS



F58H14

- Fabricados en acero cromo vanadio.
- Acabado cromado y punta satinada.



DADOS INDIVIDUALES									
MEDIDA BOCA	CÓDIGO	LONGITUD TOTAL	LONGITUD PUNTA	LONGITUD EXPUESTA	DIÁMETRO EXTERIOR DE CUADRO	SUB. DIST.	MAYOREO	JUEGO DE DADOS	
1/4"	F58H08	2-1/8"	1-1/2"	1-3/16"	1/2"	1	\$48	\$53	\$58
5/16"	F58H10	2-1/8"	1-1/2"	1-3/16"	1/2"	1	\$48	\$53	\$58
3/8"	F58H12	2-1/8"	1-1/2"	1-3/16"	1/2"	1	\$50	\$55	\$61
7/16"	F58H14	2-1/8"	1-1/2"	1-3/16"	1/2"	1	\$53	\$58	\$64
1/2"	F58H16	2-1/8"	1-1/2"	1-3/16"	1/2"	1	\$54	\$59	\$65
9/16"	F58H18	2-1/8"	1-1/2"	1-3/16"	1/2"	1	\$61	\$67	\$74
5/8"	F58H20	2-1/8"	1-1/2"	1-3/16"	1/2"	1	\$69	\$76	\$84

JUEGO DE DADOS	
CÓDIGO	F58H01
PIEZAS	7
EMPAQUE	1
SUB. DIST.	\$525
MAYOREO	\$578
MENUDEO	\$636

DADOS CON PUNTA HEXAGONAL CUADRO DE 1/2", MÉTRICOS



USO PESADO



544116M



544112M

- Fabricados en acero cromo vanadio.
- Acabado cromo pulido espejo.
- Tratados térmicamente para ofrecer un alto rendimiento y protegerlos de la corrosión.
- Ideales para la aplicación en el ramo de la industria automotriz.



DADOS INDIVIDUALES									
MEDIDA BOCA	CÓDIGO	LONGITUD TOTAL	LONGITUD DE PUNTA	LONGITUD EXPUESTA	DIÁMETRO EXTERIOR DE CUADRO	SUB. DIST.	MAYOREO	JUEGO DE DADOS	
6 mm	544116M	3-1/4"	1-3/4"	1-9/16"	15/16"	6	\$87	\$96	\$106
8 mm	544118M	7-1/4"	1-3/4"	1-9/16"	15/16"	6	\$90	\$99	\$109
10 mm	544110M	7-1/4"	1-3/4"	1-9/16"	15/16"	6	\$91	\$100	\$110
12 mm	544112M	7-1/4"	1-3/4"	1-9/16"	15/16"	6	\$115	\$127	\$140
14 mm	544114M	7-1/4"	1-7/8"	1-9/16"	15/16"	6	\$120	\$132	\$145
17 mm	544117M	7-1/4"	2"	1-7/8"	15/16"	6	\$153	\$168	\$185
19 mm	544119M	3-13/16"	2-7/8"	2-3/4"	15/16"	6	\$181	\$199	\$219

JUEGO DE DADOS	
CÓDIGO	5441M6
PIEZAS	6
EMPAQUE	1
SUB. DIST.	\$767
MAYOREO	\$844
MENUDEO	\$928

DADOS CON PUNTA HEXAGONAL CUADRO DE 1/2", MÉTRICOS



USO PROFESIONAL

PUNTAS CORTAS

HEXAGONAL

MÉTRICO



F58H06M

- Fabricados en acero cromo vanadio.
- Acabado cromado y punta satinada.



DADOS INDIVIDUALES									
MEDIDA BOCA	CÓDIGO	LONGITUD TOTAL	LONGITUD PUNTA	LONGITUD EXPUESTA	DIÁMETRO EXTERIOR DE CUADRO	SUB. DIST.	MAYOREO	JUEGO DE DADOS	
6 mm	F58H06M	2-1/8"	1-1/2"	1-3/16"	1/2"	1	\$48	\$53	\$58
8 mm	F58H08M	2-1/8"	1-1/2"	1-3/16"	1/2"	1	\$48	\$53	\$58
10 mm	F58H10M	2-1/8"	1-1/2"	1-3/16"	1/2"	1	\$50	\$55	\$61
12 mm	F58H12M	2-1/8"	1-1/2"	1-3/16"	1/2"	1	\$54	\$59	\$65
14 mm	F58H14M	2-1/8"	1-1/2"	1-3/16"	1/2"	1	\$61	\$67	\$74
17 mm	F58H17M	2-1/8"	1-1/2"	1-3/16"	1/2"	1	\$69	\$76	\$84

JUEGO DE DADOS	
CÓDIGO	F58H01M
PIEZAS	6
EMPAQUE	1
SUB. DIST.	\$465
MAYOREO	\$512
MENUDEO	\$563

DADOS CUADRO DE 1/2"

DADOS CON PUNTA HEXAGONAL EXTRA LARGA CUADRO DE 1/2", EN PULGADAS



USO PESADO **PUNTAS EXTRA LARGAS** **HEXAGONAL** **PULGADAS** **1/2"**



5441-3/8L

- Fabricados en acero cromo vanadio.
- Acabado cromo pulido espejo.
- Tratados térmicamente para ofrecer un alto rendimiento y protegerlos de la corrosión.
- Ideales para la aplicación en el ramo de la industria automotriz.

DADOS INDIVIDUALES										
MEDIDA BOCA	CÓDIGO	TIPO	LONGITUD TOTAL	LONGITUD DE PUNTA	LONGITUD EXPUESTA	DIÁMETRO EXTERIOR DE CUADRO	Sub. DIST.	MAYOREO		
5/16"	5441-5/16L	I	7-1/4"	6-5/8"	5-3/8"	15/16"	6	\$107	\$118	\$130
3/8"	5441-3/8L	I	7-1/4"	6-5/8"	5-3/8"	15/16"	6	\$110	\$121	\$133
7/16"	5441-7/16L	II	7-1/4"	6-5/8"	5-3/8"	15/16"	6	\$137	\$151	\$166
1/2"	5441-1/2L	II	7-1/4"	6-5/8"	5-3/8"	15/16"	6	\$148	\$163	\$179
9/16"	5441-9/16L	II	7-1/4"	6-5/8"	5-3/8"	15/16"	6	\$175	\$193	\$212
5/8"	5441-5/8L	II	7-1/4"	6-5/8"	5-3/8"	15/16"	6	\$203	\$223	\$245

JUEGO DE DADOS

CÓDIGO	54416L
PIEZAS	6
EMPAQUE	
	1
SUB. DIST.	\$963
MAYOREO	\$1,059
MENUDEO	\$1,165

DADOS CON PUNTA HEXAGONAL EXTRA LARGA CUADRO DE 1/2", MÉTRICOS



USO PESADO **PUNTAS EXTRA LARGAS** **HEXAGONAL** **MÉTRICO** **1/2"**



54418ML

- Fabricados en acero cromo vanadio.
- Acabado cromo pulido espejo.
- Tratados térmicamente para ofrecer un alto rendimiento y protegerlos de la corrosión.
- Ideales para la aplicación en el ramo de la industria automotriz.

DADOS INDIVIDUALES										
MEDIDA BOCA	CÓDIGO	TIPO	LONGITUD TOTAL	LONGITUD DE PUNTA	LONGITUD EXPUESTA	DIÁMETRO EXTERIOR DE CUADRO	Sub. DIST.	MAYOREO		
8 mm	54418ML	I	7-1/4"	5-3/4"	5-3/8"	15/16"	6	\$107	\$118	\$130
10 mm	544110ML	II	7-1/4"	5-3/4"	5-3/8"	15/16"	6	\$110	\$121	\$133
12 mm	544112ML	II	7-1/4"	5-3/4"	5-3/8"	15/16"	6	\$137	\$151	\$166
14 mm	544114ML	II	7-1/4"	5-3/4"	5-3/8"	15/16"	6	\$159	\$175	\$193
17 mm	544117ML	II	7-1/4"	5-3/4"	5-3/8"	15/16"	6	\$208	\$229	\$252

JUEGO DE DADOS

CÓDIGO	5441M5L
PIEZAS	5
EMPAQUE	
	1
SUB. DIST.	\$794
MAYOREO	\$873
MENUDEO	\$960

DADOS CON PUNTA RIBE CUADRO DE 1/2"



USO PESADO **PUNTAS LARGAS** **RIBE** **1/2"**



5443-10M

- Fabricados en acero cromo vanadio.
- Acabado cromo pulido espejo.
- Tratados térmicamente para ofrecer un alto rendimiento y protegerlos de la corrosión.
- Ideales para la aplicación en el ramo de la industria automotriz.

DADOS INDIVIDUALES										
MEDIDA BOCA	CÓDIGO	TIPO	LONGITUD TOTAL	LONGITUD DE PUNTA	LONGITUD EXPUESTA	DIÁMETRO EXTERIOR DE CUADRO	Sub. DIST.	MAYOREO		
M9	5443-9M	I	4"	2-15/16"	2-7/16"	7/8"	6	\$115	\$127	\$140
M10	5443-10M	I	4"	2-15/16"	2-7/16"	7/8"	6	\$120	\$132	\$145
M12	5443-12M	II	4"	2-15/16"	2-7/16"	7/8"	6	\$137	\$151	\$166
M14	5443-14M	II	4"	2-15/16"	2-7/16"	7/8"	6	\$142	\$156	\$172
M16	5443-16M	II	4"	2-15/16"	2-7/16"	7/8"	6	\$153	\$168	\$185

JUEGO DE DADOS

CÓDIGO	5443M5
PIEZAS	5
EMPAQUE	
	1
SUB. DIST.	\$641
MAYOREO	\$705
MENUDEO	\$776

DADOS CUADRO DE 3/4"

DADOS CUADRO DE 3/4" 6 Y 12 PUNTAS, EN PULGADAS



DADOS Y ACCESORIOS DE MANO



TIPO I



TIPO II



TIPO III

- Fabricados en acero microaleado de alta calidad.
- Diseño Super drive®.
- Recubrimiento níquel-cromo.
- Exceden Normas FEDERAL GGG-W-641, ASME /ANSI B10, ISO 3315, SAE AS 4283, DIN 3123.

JUEGOS DE DADOS

	12	6
CÓDIGO	55109	55113
PIEZAS	18	14
EMPAQUE		
SUB. DIST.	\$5,507	\$4,418
MAYOREO	\$6,058	\$4,860
MENUDEO	\$6,664	\$5,346

MEDIDA BOCA	DADOS INDIVIDUALES			LONGITUD	DIÁMETRO EXTERIOR DE BOCA	DIÁMETRO EXTERIOR DE CUADRO	PROFUNDIDAD ESTRIA	SUB. DIST.	MAYOREO	MENUDEO	
	CÓDIGO	TIPO									
3/4"	5524	—	I	2"	1-1/8"	1-5/16"	23/32"	6	\$207	\$228	\$251
13/16"	5526	—	I	2"	1-7/32"	1-5/16"	23/32"	6	\$214	\$235	\$259
7/8"	5528	—	II	2"	1-5/16"	1-5/16"	11/16"	6	\$214	\$235	\$259
15/16"	5530	5530H	II	2"	1-7/16"	1-7/16"	11/16"	6	\$218	\$240	\$264
1"	5532	—	II	2"	1-1/2"	1-1/2"	11/16"	6	\$218	\$240	\$264
1-1/16"	5534	5534H	II	2"	1-5/8"	1-5/8"	11/16"	6	\$230	\$253	\$278
1-1/8"	5536	5536H	III	2-5/32"	1-5/8"	1-1/2"	1-5/32"	6	\$230	\$253	\$278
1-3/16"	5538	5538H	III	2-5/32"	1-3/4"	1-1/2"	1-5/32"	6	\$235	\$259	\$285
1-1/4"	5540	5540H	III	2-5/32"	1-7/8"	1-1/2"	1-5/32"	6	\$257	\$283	\$311
1-5/16"	5542	5542H	III	2-1/4"	1-7/8"	1-1/2"	1-1/4"	6	\$268	\$295	\$325
1-3/8"	5544	—	III	2-1/4"	1-7/8"	1-19/32"	1-1/4"	6	\$273	\$300	\$330
1-7/16"	5546	5546H	III	2-13/32"	2"	1-19/32"	1-11/32"	6	\$290	\$319	\$351
1-1/2"	5548	5548H	III	2-13/32"	2"	1-19/32"	1-11/32"	6	\$329	\$362	\$398
1-9/16"	5550	5550H	III	2-1/2"	2-1/4"	1-3/4"	1-7/16"	6	\$349	\$384	\$422
1-5/8"	5552	5552H	III	2-1/2"	2-1/4"	1-3/4"	1-7/16"	1	\$367	\$404	\$444
1-11/16"	5554	5554H	III	2-11/16"	2-1/2"	1-3/4"	1-9/16"	1	\$393	\$432	\$475
1-3/4"	5556	—	III	2-11/16"	2-1/2"	1-3/4"	1-9/16"	1	\$411	\$452	\$497
1-13/16"	5558	5558H	III	2-13/16"	2-1/2"	1-3/4"	1-11/16"	1	\$422	\$464	\$510
1-7/8"	5560	5560H	III	2-13/16"	2-5/8"	1-3/4"	1-11/16"	1	\$438	\$482	\$530
2"	5564	5564H	III	2-13/16"	2-3/4"	2"	1-11/16"	1	\$498	\$548	\$603
2-1/16"	5566	—	III	2-7/8"	2-3/4"	1-7/8"	1-5/8"	1	\$645	\$710	\$781
2-1/8"	5568	—	III	3"	2-13/16"	1-7/8"	1-3/4"	1	\$657	\$723	\$795
2-3/16"	5570	—	III	3"	2-15/16"	1-7/8"	1-3/4"	1	\$712	\$783	\$861
2-1/4"	5572	—	III	3"	3"	1-7/8"	1-13/16"	1	\$754	\$829	\$912
2-5/16"	5574	—	III	3-1/16"	3-1/16"	1-15/16"	1-13/16"	1	\$805	\$886	\$975
2-3/8"	5576	—	III	3-1/16"	3-1/8"	1-15/16"	1-3/4"	1	\$827	\$910	\$1,001

MÁS RÁPIDO Y MÁS SEGURO.

HERRAMIENTAS DE CALIDAD SUPERIOR

urrea.com

DADOS CUADRO DE 3/4"

DADOS CUADRO DE 3/4" 6 Y 12 PUNTAS, EN PULGADAS



DADOS CORTOS

PULGADAS



TIPO I



TIPO II



TIPO III

- Fabricados en acero cromo vanadio.
- Diseño Super drive®.
- Exceden Normas ASME B107.110.

DADOS INDIVIDUALES



MEDIDA BOCA	CÓDIGO	TIPO	LONGITUD	DIÁMETRO EXTERIOR DE BOCA	DIÁMETRO EXTERIOR DE CUADRO	PROFUNDIDAD ESTRIA	🔩	SUB DIST.	MAYOREO	SUB DIST.	MAYOREO	MENUDEO
3/4"	F5924	-	I	1-7/8"	1-1/8"	1-5/16"	11/16"	1	\$137	\$151	\$166	
13/16"	F5926	-	I	1-7/8"	1-3/16"	1-5/16"	11/16"	1	\$137	\$151	\$166	
7/8"	F5928	-	II	1-7/8"	1-5/16"	1-5/16"	11/16"	1	\$141	\$155	\$171	
15/16"	F5930	F5930H	II	1-7/8"	1-7/16"	1-7/16"	11/16"	1	\$141	\$155	\$171	
1"	F5932	-	II	1-7/8"	1-1/2"	1-1/2"	11/16"	1	\$148	\$163	\$179	
1-1/16"	F5934	F5934H	II	1-7/8"	1-5/8"	1-5/8"	11/16"	1	\$159	\$175	\$193	•
1-1/8"	F5936	F5936H	III	2-1/8"	1-5/8"	1-1/2"	1-1/8"	1	\$163	\$179	\$197	•
1-3/16"	F5938	F5938H	III	2-1/8"	1-3/4"	1-1/2"	1-1/8"	1	\$170	\$187	\$206	
1-1/4"	F5940	F5940H	III	2-1/8"	1-7/8"	1-1/2"	1-1/8"	1	\$185	\$204	\$224	•
1-5/16"	F5942	F5942H	III	2-1/4"	1-7/8"	1-1/2"	1-1/4"	1	\$203	\$223	\$245	•
1-3/8"	F5944	-	III	2-1/4"	1-7/8"	1-9/16"	1-1/4"	1	\$208	\$229	\$252	
1-7/16"	F5946	F5946H	III	2-3/8"	2"	1-9/16"	1-5/16"	1	\$229	\$252	\$277	•
1-1/2"	F5948	F5948H	III	2-3/8"	2"	1-9/16"	1-5/16"	1	\$251	\$276	\$304	•
1-9/16"	F5950	F5950H	III	2-1/2"	2-1/4"	1-11/16"	1-7/16"	1	\$263	\$289	\$318	
1-5/8"	F5952	F5952H	III	2-1/2"	2-1/4"	1-11/16"	1-7/16"	1	\$274	\$301	\$331	•
1-11/16"	F5954	F5954H	III	2-5/8"	2-1/2"	1-11/16"	1-9/16"	1	\$285	\$314	\$345	•
1-3/4"	F5956	-	III	2-5/8"	2-1/2"	1-11/16"	1-9/16"	1	\$301	\$331	\$364	
1-13/16"	F5958	F5958H	III	2-13/16"	2-1/2"	1-11/16"	1-11/16"	1	\$316	\$348	\$383	
1-7/8"	F5960	F5960H	III	2-13/16"	2-5/8"	1-11/16"	1-11/16"	1	\$334	\$367	\$404	
2"	F5964	F5964H	III	2-13/16"	2-11/16"	2"	1-11/16"	1	\$356	\$392	\$431	

JUEGO DE DADOS	
🔩	6
CÓDIGO	F598
PIEZAS	8
EMPAQUE	
📦	1
SUB DIST.	\$1,703
MAYOREO	\$1,873
MENUDEO	\$2,060



LA SOLUCIÓN EN TUS MANOS



DADOS Y ACCESORIOS DE MANO

DADOS CUADRO DE 3/4"

DADOS CUADRO DE 3/4" 6 Y 12 PUNTAS, MÉTRICOS



DADOS Y ACCESORIOS DE MANO



TIPO I



TIPO II



TIPO III

- Fabricados en acero microaleado de alta calidad.
- Diseño Super drive®.
- Recubrimiento níquel-cromo.
- Exceden Normas FEDERAL GGG-W-641E, ASME B107.1, ISO 3315, SAE AS 4283, DIN 3124.



DADOS INDIVIDUALES



MEDIDA BOCA	CÓDIGO		TIPO	LONGITUD	DIÁMETRO EXTERIOR DE BOCA	DIÁMETRO EXTERIOR DE CUADRO	PROFUNDIDAD ESTRIA	6	SUB DIST.	MAYOREO	JUEGOS DE DADOS	
	12	6									12	6
											CÓDIGO	CÓDIGO
											55205	55207
											PIEZAS	PIEZAS
											EMPAQUE	EMPAQUE
											1	1
											SUB DIST.	SUB DIST.
											MAYOREO	MAYOREO
											MENUDEO	MENUDEO
19 mm	5519M	5519HM	I	2"	1-1/4"	1-1/4"	23/32"	6	\$207	\$228	\$251	
20 mm	5520M	—	I	2"	1-1/4"	1-1/4"	23/32"	6	\$207	\$228	\$251	
21 mm	5521M	—	I	2"	1-1/4"	1-1/4"	11/16"	6	\$214	\$235	\$259	
22 mm	5522M	5522HM	I	2"	1-5/16"	1-5/16"	11/16"	6	\$214	\$235	\$259	•
23 mm	5523M	—	I	2"	1-5/16"	1-5/16"	11/16"	6	\$214	\$235	\$259	•
24 mm	5524M	5524HM	I	2"	1-5/16"	1-5/16"	3/4"	6	\$218	\$240	\$264	•
25 mm	5525M	5525HM	I	2"	1-13/32"	1-13/32"	3/4"	6	\$218	\$240	\$264	•
26 mm	5526M	—	I	2"	1-13/32"	1-13/32"	3/4"	6	\$218	\$240	\$264	•
27 mm	5527M	5527HM	I	2"	1-1/2"	1-1/2"	3/4"	6	\$230	\$253	\$278	•
28 mm	5528M	5528HM	II	2"	1-1/2"	1-1/2"	13/16"	6	\$230	\$253	\$278	•
29 mm	5529M	—	II	2-1/4"	1-21/32"	1-1/2"	1-5/32"	6	\$230	\$253	\$278	•
30 mm	5530M	5530HM	II	2-1/4"	1-11/16"	1-1/2"	1-5/32"	6	\$235	\$259	\$285	•
31 mm	5531M	—	II	2-1/4"	1-3/4"	1-1/2"	1-5/32"	6	\$257	\$283	\$311	•
32 mm	5532M	5532HM	II	2-1/4"	1-13/16"	1-1/2"	1-5/32"	1	\$257	\$283	\$311	•
33 mm	5533M	5533HM	II	2-1/4"	1-7/8"	1-1/2"	1-5/32"	1	\$268	\$295	\$325	•
34 mm	5534M	5534HM	II	2-3/8"	1-7/8"	1-5/8"	1-1/4"	1	\$273	\$300	\$330	•
35 mm	5535M	—	III	2-3/8"	1-31/32"	1-5/8"	1-11/32"	1	\$273	\$300	\$330	•
36 mm	5536M	5536HM	III	2-5/8"	2"	1-5/8"	1-11/32"	1	\$329	\$362	\$398	•
38 mm	5538M	5538HM	III	2-5/8"	2-1/32"	1-5/8"	1-11/32"	1	\$329	\$362	\$398	•
40 mm	5540M	—	III	2-5/8"	2-1/4"	1-3/4"	1-7/16"	1	\$349	\$384	\$422	•
41 mm	5541M	5541HM	III	2-5/8"	2-1/4"	1-3/4"	1-7/16"	1	\$367	\$404	\$444	•
42 mm	5542M	—	III	2-5/8"	2-1/4"	1-3/4"	1-7/16"	1	\$393	\$432	\$475	•
44 mm	5544M	—	III	2-3/4"	2-1/2"	1-3/4"	1-9/16"	1	\$411	\$452	\$497	•
46 mm	5546M	5546HM	III	2-5/8"	2-1/2"	1-3/4"	1-11/16"	1	\$422	\$464	\$510	•
50 mm	5550M	5550HM	III	3"	2-3/4"	2"	1-11/16"	1	\$645	\$710	\$781	•
54 mm	5554M	—	III	3"	2-13/16"	1-7/8"	1-3/4"	1	\$657	\$723	\$795	•
55 mm	5555M	—	III	3"	2-15/16"	1-7/8"	1-13/16"	1	\$712	\$783	\$861	•
58 mm	5558M	—	III	3-1/8"	3-1/16"	15/16"	1-13/16"	1	\$805	\$886	\$975	•
60 mm	5560M	—	III	3-1/8"	3-1/8"	1-7/8"	1-15/16"	1	\$849	\$934	\$1,027	•



**PARA SABER MÁS,
ESCANEA EL
CÓDIGO QR.**



HERRAMIENTAS DE
EXPERTOURREA
CALIDAD SUPERIOR

URREA
HERRAMIENTAS DE CALIDAD SUPERIOR

DADOS CUADRO DE 3/4"

DADOS LARGOS CUADRO DE 3/4" 6 PUNTAS, EN PULGADAS

URREA
Herramientas de Calidad Superior



- Fabricados en acero microaleado de alta calidad.
- Diseño Super drive®.
- Recubrimiento níquel-cromo.
- Exceden Normas FEDERAL GGG-W-641E, ASME B107.1, ISO 3315, SAE AS 4283, DIN 3124.

MEDIDA BOCA	DADOS INDIVIDUALES		LONGITUD	DIÁMETRO EXTERIOR DE BOCA	DIÁMETRO EXTERIOR DE CUADRO	PROFUNDIDAD ESTRÍA	SUB DIST.	MAYOREO	MAYOREO	MAYOREO	JUEGO DE DADOS	
	CÓDIGO	TIPO									CÓDIGO	PIEZAS
7/8"	5528HL	II	3-1/2"	1-7/16"	1-7/16"	1-1/2"	6	\$318	\$350	\$385	1	\$5,069
15/16"	5530HL	II	3-1/2"	1-7/16"	1-7/16"	1-1/2"	6	\$327	\$360	\$396	1	\$5,576
1"	5532HL	II	3-1/2"	1-1/2"	1-1/2"	1-1/2"	6	\$327	\$360	\$396	1	\$6,134
1-1/16"	5534HL	II	3-1/2"	1-1/2"	1-1/2"	1-1/2"	1	\$345	\$380	\$418	1	
1-1/8"	5536HL	III	3-1/2"	1-11/16"	1-1/2"	1-1/2"	1	\$345	\$380	\$418	1	
1-3/16"	5538HL	III	3-1/2"	1-11/16"	1-1/2"	1-1/2"	1	\$356	\$392	\$431	1	
1-1/4"	5540HL	III	3-1/2"	1-13/16"	1-1/2"	1-1/2"	1	\$389	\$428	\$471	1	
1-5/16"	5542HL	III	3-1/2"	1-15/16"	1-1/2"	1-1/2"	1	\$400	\$440	\$484	1	
1-3/8"	5544HL	III	3-1/2"	1-15/16"	1-5/8"	1-1/2"	1	\$405	\$446	\$491	1	
1-7/16"	5546HL	III	3-1/2"	1-15/16"	1-5/8"	1-1/2"	1	\$433	\$476	\$524	1	
1-1/2"	5548HL	III	3-1/2"	2-1/16"	1-5/8"	1-1/2"	1	\$498	\$548	\$603	1	
1-9/16"	5550HL	III	3-1/2"	2-1/8"	1-3/4"	1-1/2"	1	\$520	\$572	\$629	1	
1-5/8"	5552HL	III	3-1/2"	2-5/16"	1-3/4"	1-1/2"	1	\$553	\$608	\$669	1	

DADOS LARGOS CUADRO DE 3/4" 6 PUNTAS, EN PULGADAS

SURTEK



- Fabricados en acero cromo vanadio.
- Diseño Super drive®.
- Exceden Normas ASME B107.110.

MEDIDA BOCA	DADOS INDIVIDUALES		LONGITUD	DIÁMETRO EXTERIOR DE BOCA	DIÁMETRO EXTERIOR DE CUADRO	PROFUNDIDAD ESTRÍA	SUB DIST.	MAYOREO	MAYOREO	MAYOREO
	CÓDIGO	TIPO								
1-3/16"	F5938HL	III	3-3/8"	1-9/16"	1-1/2"	1-7/16"	1	\$318	\$350	\$385
1-1/4"	F5940HL	III	3-3/8"	1-3/4"	1-1/2"	1-7/16"	3	\$350	\$385	\$424
1-5/16"	F5942HL	III	3-3/8"	1-7/8"	1-1/2"	1-7/16"	1	\$360	\$396	\$436
1-7/16"	F5946HL	III	3-3/8"	1-7/8"	1-9/16"	1-7/16"	3	\$389	\$428	\$471



DADOS Y ACCESORIOS DE MANO

DADOS CUADRO DE 1"

DADOS CUADRO DE 1" 12 PUNTAS, EN PULGADAS



DADOS CORTOS

PULGADAS



USO PESADO

DADOS Y ACCESORIOS DE MANO



TIPO III

- Fabricados en acero microaleado de alta calidad.
- Diseño Super drive®.
- Recubrimiento níquel-cromo.
- Exceden Normas FEDERAL GGG-W-641E, ASME B107.1, ISO 3315, SAE AS 4283, DIN 3124.



DADOS INDIVIDUALES										
A	12	III	L	B	C	D				
MEDIDA BOCA	CÓDIGO	TIPO	LONGITUD	DIÁMETRO EXTERIOR DE BOCA	DIÁMETRO EXTERIOR DE CUADRO	PROFUNDIDAD ESTRÍA		SUB DIST.	MAYOREO	MENUDEO
1-1/16"	5734	III	1-1/16"	1-13/16"	2"	13/16"	1	\$356	\$392	\$431
1-1/8"	5736	III	2-3/8"	1-13/16"	2"	13/16"	1	\$383	\$421	\$463
1-1/4"	5740	III	2-7/16"	1-13/16"	1-3/4"	13/16"	1	\$422	\$464	\$510
1-5/16"	5742	III	2-1/2"	1-27/32"	1-3/4"	15/16"	1	\$438	\$482	\$530
1-3/8"	5744	III	2-1/2"	1-29/32"	1-3/4"	15/16"	1	\$449	\$494	\$543
1-7/16"	5746	III	2-9/16"	2"	1-3/4"	31/32"	1	\$449	\$494	\$543
1-1/2"	5748	III	2-9/16"	2-1/8"	1-3/4"	1-3/16"	1	\$449	\$494	\$543
1-5/8"	5752	III	2-3/4"	2-1/4"	1-3/4"	1-7/32"	1	\$525	\$578	\$636
1-3/4"	5756	III	2-3/4"	1-13/16"	1-31/32"	13/16"	1	\$635	\$699	\$769
1-13/16"	5758	III	3"	2-9/16"	1-31/32"	1-3/8"	1	\$662	\$728	\$801
1-7/8"	5760	III	3"	2-21/32"	2-1/8"	1-11/32"	1	\$717	\$789	\$868
2"	5764	III	3"	2-3/4"	2-5/32"	1-11/32"	1	\$783	\$861	\$947
2-1/8"	5768	III	3-3/16"	2-15/16"	2-1/4"	1-9/16"	1	\$892	\$981	\$1,079
2-3/16"	5770	III	3-3/16"	2-31/32"	2-1/4"	1-5/8"	1	\$958	\$1,054	\$1,159
2-1/4"	5772	III	3-3/16"	3-1/16"	2-1/4"	1-7/16"	1	\$1,007	\$1,108	\$1,219
2-3/8"	5776	III	3-5/16"	3-7/32"	2-1/4"	1-5/8"	1	\$1,122	\$1,234	\$1,357
2-1/2"	5780	III	3-7/16"	3-5/16"	2-1/4"	1-5/8"	1	\$1,236	\$1,360	\$1,496
2-9/16"	5782	III	3-9/16"	3-15/32"	2-1/4"	1-5/8"	1	\$1,456	\$1,602	\$1,762
2-5/8"	5784	III	3-9/16"	3-1/2"	2-1/4"	2"	1	\$1,522	\$1,674	\$1,841
2-3/4"	5788	III	3-11/16"	3-3/4"	2-5/8"	2"	1	\$1,828	\$2,011	\$2,212
2-15/16"	5794	III	3-7/8"	3-15/16"	2-5/8"	2-1/8"	1	\$1,977	\$2,175	\$2,393
3"	5796	III	4-1/16"	4-1/32"	2-5/8"	2-1/8"	1	\$2,015	\$2,217	\$2,439
3-1/8"	5800	III	4-1/16"	4"	2-5/8"	2-1/4"	1	\$2,146	\$2,361	\$2,597
3-1/2"	5812	III	4-3/8"	4-1/32"	2-5/8"	2-1/4"	1	\$4,664	\$5,130	\$5,643

DADOS CUADRO DE 1" 12 PUNTAS, MÉTRICOS



DADOS CORTOS

MÉTRICO



USO PESADO



TIPO III

- Fabricados en acero microaleado de alta calidad.
- Diseño Super drive®.
- Recubrimiento níquel-cromo.
- Exceden Normas FEDERAL GGG-W-641E, ASME B107.1, ISO 3315, SAE AS 4283, DIN 3124.

DADOS INDIVIDUALES										
A	12	II III	L	B	C	D				
MEDIDA BOCA	CÓDIGO	TIPO	LONGITUD	DIÁMETRO EXTERIOR DE BOCA	DIÁMETRO EXTERIOR DE CUADRO	PROFUNDIDAD ESTRÍA		SUB DIST.	MAYOREO	MENUDEO
36 mm	5736M	II	2-3/4"	2"	1-3/4"	31/32"	1	\$449	\$494	\$543
41 mm	5741M	III	2-3/4"	2-1/4"	1-3/4"	1-7/32"	1	\$449	\$494	\$543
46 mm	5746M	III	3"	2-9/16"	1-31/32"	1-3/8"	1	\$635	\$699	\$769
50 mm	5750M	III	3"	2-3/4"	2-5/32"	1-11/32"	1	\$662	\$728	\$801
55 mm	5755M	III	3-1/8"	2-15/16"	2-1/4"	1-9/16"	1	\$892	\$981	\$1,079
60 mm	5760M	III	3-7/16"	3-1/16"	2-1/4"	1-7/16"	1	\$1,122	\$1,234	\$1,357
65 mm	5765M	III	3-9/16"	3-15/32"	2-1/4"	1-5/8"	1	\$1,456	\$1,602	\$1,762
70 mm	5770M	III	3-11/16"	3-3/4"	2-5/8"	2"	1	\$1,828	\$2,011	\$2,212
75 mm	5775M	III	3-13/16"	3-15/16"	2-5/8"	2-1/8"	1	\$1,977	\$2,175	\$2,393



ADAPTADORES

ADAPTADORES PARA DADOS



- Fabricados en acero microaleado de alta calidad.
- Diseño Super drive®.
- Recubrimiento níquel-cromo.
- Exceden Normas FEDERAL GGG-W-641E, ASME B107.1, ISO 3315, SAE AS 4283, DIN 3124.



CÓDIGO	CUADRO HEMBRA					CUADRO MACHO					LONGITUD TOTAL (A)	TORQUE MÁXIMO	SUB. DIST.	MAYOREO	MENEUDO	
	1/4"	3/8"	1/2"	3/4"	1"	1/4"	3/8"	1/2"	3/4"	1"						
5256	*										1-5/32"	450 in-lb	6	\$54	\$59	\$65
5255		*									1-13/32"	2000 in-lb	6	\$49	\$54	\$59
5253			*								1"	2000 in-lb	6	\$57	\$63	\$69
5254				*							15/16"	2000 in-lb	6	\$81	\$89	\$98
5653					*						1-9/16"	4500 in-lb	6	\$142	\$156	\$172
5453						*					2-1/8"	14000 in-lb 14000 in-lb	1	\$174	\$191	\$210
5853							*				2-7/16"	14000 in-lb	1	\$470	\$517	\$569
*5854								*			2-3/4"	14000 in-lb	1	\$613	\$674	\$741

ADAPTADORES PARA DADOS



- Fabricados en acero cromo vanadio.
- Exceden Normas ASME B107.1105.



CÓDIGO	CUADRO HEMBRA				CUADRO MACHO				LONGITUD TOTAL (A)	TORQUE MÁXIMO	SUB. DIST.	MAYOREO	MENEUDO	
	1/4"	3/8"	1/2"	3/4"	1/4"	3/8"	1/2"	3/4"						
F4456	*								1-5/32"		6	\$34	\$37	\$41
F5155		*							1-13/32"		6	\$35	\$39	\$43
F5153			*						1"		6	\$39	\$43	\$47
F5854				*					15/16"		1	\$49	\$54	\$59
F5953					*				1-9/16"		1	\$95	\$105	\$116
F5853						*			2-1/6"		6	\$110	\$121	\$133

DADO ADAPTADOR PARA PUNTAS



- Fabricados en acero microaleado de alta calidad.
- Diseño Super drive®.
- Recubrimiento níquel-cromo.
- Permite el uso de insertos hexagonales de punta Phillips®, Torx®, planos, etc.
- Exceden Normas FEDERAL GGG-W-641E, ASME B107.1, ISO 3315, SAE AS 4283, DIN 3124.



CÓDIGO	CUADRO					LONGITUD TOTAL (A)	TORQUE MÁXIMO	SUB. DIST.	MAYOREO	MENEUDO	
	1/4"	3/8"	1/2"	3/4"	1"						
4771	*					15/16"	450 in-lb	6	\$50	\$55	\$61

BARRAS CORREDIZAS

BARRAS CORREDIZAS PARA DADOS



- Fabricados en acero microaleado de alta calidad.
- Cuadro deslizable sobre la barra para aplicaciones de torque a dos manos.
- Exceden Normas FEDERAL GGG-W-641e, ASME B107.5M, ISO3315, SAE AS 4283, DIN 3124.



CÓDIGO	DESCRIPCIÓN	CUADRO					LONGITUD TOTAL (A)	SUB. DIST.	MAYOREO	MENEUDO	
		1/4"	3/8"	1/2"	3/4"	1"					
4785	Cromada	*					4-1/2"	1	\$163	\$179	\$197
5285	Cromada		*				8"	1	\$241	\$265	\$292
5484	Cromada			*			9-1/2"	1	\$284	\$312	\$343
5485	Cromada				*		12-15/16"	1	\$301	\$331	\$364
*5685	Cromada					*	18"	1	\$656	\$722	\$794
*5885	Cromada						28-1/2"	1	\$1,385	\$1,524	\$1,676

BARRAS CORREDIZAS PARA DADOS

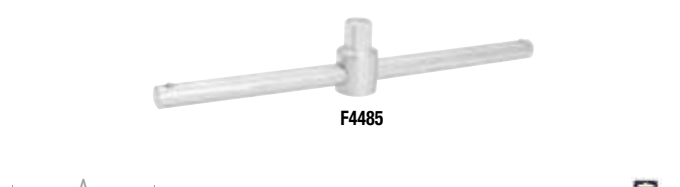

- Fabricados en acero cromo vanadio.
- Acabado Satinado.
- Cuadro deslizable sobre la barra para aplicaciones de torque a dos manos
- Exceden Normas FEDERAL GGG-W-641e, ASME B107.5M, ISO3315, SAE AS 4283, DIN 3124.

CÓDIGO	DESCRIPCIÓN	CUADRO				LONGITUD TOTAL (A)	SUB. DIST.	MAYOREO	MENEUDO	
		1/4"	3/8"	1/2"	3/4"					
F4485	Cromada	*				4-1/4"	1	\$110	\$121	\$133
F5185	Cromada		*			8"	1	\$141	\$155	\$171
F5885	Cromada			*		9-1/2"	1	\$142	\$156	\$172
F5985	Cromada				*	18"	1	\$438	\$482	\$530

BERBIQUÍS

BERBIQUÍS PARA DADOS



USO PESADO



5280

- Fabricados en acero cromo vanadio.
- Acabado Satinado.
- Exceden Normas FEDERAL GGG-W-641e, ASME B107.5M, ISO3315, SAE AS 4283, DIN 3124.



CÓDIGO	DESCRIPCIÓN	CUADRO					LONGITUD TOTAL (A)	SUB. DIST.	MAYOREO	MENUEDO	
		1/4"	3/8"	1/2"	3/4"	1"					
5280	Cromado		*				7-13/16"	1	\$493	\$542	\$596
5480	Cromado			*			10-5/8"	1	\$504	\$554	\$609

BERBIQUÍ PARA DADO



USO PROFESIONAL



- Fabricados en acero cromo vanadio.
- Acabado Satinado.
- Exceden Normas ASME B107.110.



CÓDIGO	DESCRIPCIÓN	CUADRO					LONGITUD TOTAL (A)	SUB. DIST.	MAYOREO	MENUEDO	
		1/4"	3/8"	1/2"	3/4"	1"					
F5880	Cromada			*			18"	1	\$273	\$300	\$330

DESTORNILLADORES PARA DADOS

DESTORNILLADORES PARA DADOS CUADRO DE 1/4"



USO PESADO



4769TF

Destornillador flexible para dados

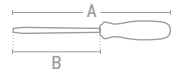

4768

Destornillador ámbar para dados



- Fabricados en acero cromo vanadio.
- Facilita el trabajo en puntos de difícil acceso.
- Exceden Normas FEDERAL GGG-W-641e, ASME B107.5M, ISO3315, SAE AS 4283, DIN 3124.

CÓDIGO	DESCRIPCIÓN	CUADRO					LONGITUD TOTAL (A)	LONGITUD EXPUESTA (B)	SUB. DIST.	MAYOREO	MENUEDO	
		1/4"	3/8"	1/2"	3/4"	1"						
4769TF	Flexible	*					10-13/32"	5"	1	\$262	\$288	\$317
*4768	Ámbar						5-3/4"	2-3/8"	6	\$110	\$121	\$133
*4769	Ámbar						7"	3"	6	\$119	\$131	\$144

DESTORNILLADOR PARA DADO CUADRO DE 1/4"



USO PROFESIONAL

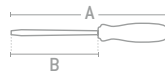

- Fabricados en acero cromo vanadio.
- Tratados térmicamente para ofrecer un alto rendimiento y protegerlos de la corrosión.
- Exceden Normas ASME B107.110.

CÓDIGO	DESCRIPCIÓN	CUADRO					LONGITUD TOTAL (A)	LONGITUD EXPUESTA (B)	SUB. DIST.	MAYOREO	MENUEDO	
		1/4"	3/8"	1/2"	3/4"	1"						
F4469	Azul	*					7-5/16"	3"	6	\$87	\$96	\$106

EXTENSIONES PARA DADOS

EXTENSIONES PARA DADOS



USO PESADO



5262

- Fabricados en acero microaleado de alta calidad.
- Permite trabajar sobre tornillos en espacios reducidos o profundos.
- Normas FEDERAL GGG-W-641, ASME B107.10M, ISO3315, SAE AS 4283 DIN 3123.



CÓDIGO	DESCRIPCIÓN	CUADRO					LONGITUD TOTAL (A)	SUB. DIST.	MAYOREO	MENUEDO	
		1/4"	3/8"	1/2"	3/4"	1"					
4760	Regular	*					3"	6	\$65	\$72	\$79
4761	Regular	*					6"	6	\$84	\$92	\$101
4762	Regular	*					10"	6	\$119	\$131	\$144
4764	Regular	*					12"	6	\$153	\$168	\$185
4763	Regular	*					14"	6	\$214	\$235	\$259
5260	Regular		*				3"	6	\$79	\$87	\$96
526006	Regular		*				6"	6	\$106	\$117	\$129
5261	Regular		*				8"	6	\$141	\$155	\$171
5262	Regular		*				12"	6	\$181	\$199	\$219
5263	Regular		*				18"	6	\$279	\$307	\$338
5264	Regular		*				24"	1	\$394	\$433	\$476
5460	Regular			*			2-1/2"	6	\$103	\$113	\$124

CÓDIGO	DESCRIPCIÓN	CUADRO					LONGITUD TOTAL (A)	SUB. DIST.	MAYOREO	MENUEDO	
		1/4"	3/8"	1/2"	3/4"	1"					
5461	Regular			*			5"	6	\$126	\$139	\$153
5463	Regular			*			10"	6	\$197	\$217	\$239
546420	Regular			*			20"	1	\$316	\$348	\$383
546424	Regular			*			24"	1	\$525	\$578	\$636
546430	Regular			*			30"	1	\$706	\$777	\$855
546436	Regular			*			36"	1	\$849	\$934	\$1,027
5660	Regular			*			4"	1	\$312	\$343	\$377
5661	Regular			*			8"	1	\$360	\$396	\$436
5663	Regular			*			16"	1	\$612	\$673	\$740
*5861	Regular			*			8"	1	\$1,352	\$1,487	\$1,636
*5863	Regular			*			16"	1	\$2,026	\$2,229	\$2,452

EXTENSIONES PARA DADOS

EXTENSIONES PARA DADOS



F5963



- Fabricados en acero cromo vanadio.
- Acabado Satinado.
- Permite trabajar sobre tornillos en espacios reducidos o profundos.
- Exceden Normas ASME B107.110.

CÓDIGO	DESCRIPCIÓN	CUADRO					LONGITUD TOTAL (A)	SUB. DIST.	MAYOREO	MENEUDO	
		1/4"	3/8"	1/2"	3/4"	1"					
F4460		•					3"	6	\$30	\$33	\$36
F4461		•					6"	6	\$50	\$55	\$61
F5160			•				3"	6	\$45	\$50	\$55
F5161			•				6"	6	\$64	\$70	\$77
F5860				•			2-1/2"	6	\$57	\$63	\$69
F5861				•			5"	6	\$76	\$84	\$92
F5863				•			10"	6	\$137	\$151	\$166
F5959					•		4"	1	\$219	\$241	\$265
F5961					•		8"	1	\$284	\$312	\$343
F5963					•		16"	1	\$515	\$567	\$624

EXTENSIONES WOBBLE PARA DADOS



526006W



- Ofrece 15° de flexibilidad para acceder a lugares difíciles.

CÓDIGO	DESCRIPCIÓN	CUADRO					LONGITUD TOTAL (A)	SUB. DIST.	MAYOREO	MENEUDO	
		1/4"	3/8"	1/2"	3/4"	1"					
5260W	Wobble		•				3"	6	\$94	\$103	\$113
526006W	Wobble		•				6"	6	\$120	\$132	\$145

MANGOS ARTICULADOS

MANGOS ARTICULADOS CON MANGO RUBBER GRIP



5467H

Mango articulado rubber grip



- Resistencia 15% mayor al diseño convencional de horquilla.
- Normas FEDERAL GGG-W-641, ASME B107.10M ISO3315, SAE AS 4283 DIN 3123.

CÓDIGO	CUADRO					LONGITUD TOTAL (A)	ANCHO CABEZA	ESPESOR CABEZA	REFACCIÓN	SUB. DIST.	MAYOREO	MENEUDO	
	1/4"	3/8"	1/2"	3/4"	1"								
5265H		•				7-13/16"	57/64"	1/2"	✓	6	\$334	\$367	\$404
5466H			•			10-5/8"	119/64"	1/2"	✓	1	\$602	\$662	\$728
5467H			•			15-3/4"	119/64"	1/2"	✓	1	\$619	\$681	\$749
5468H			•			17-7/8"	119/64"	1/2"	✓	1	\$662	\$728	\$801
*5668H				•		20-3/16"	145/64"	3/4"	✓	1	\$1,062	\$1,168	\$1,285
*5868H				•		28-1/2"	113/16"	111/32"	✓	1	\$1,560	\$1,716	\$1,888

EXTENSIONES PARA DADO QUICK RELEASE



5263QR



- Fabricados en acero microaleado de alta calidad.
- Permite trabajar sobre tornillos en espacios reducidos o profundos.
- Exceden Normas FEDERAL GGG-W-641E, ASME B107.10M

CÓDIGO	DESCRIPCIÓN	CUADRO					LONGITUD TOTAL (A)	SUB. DIST.	MAYOREO	MENEUDO	
		1/4"	3/8"	1/2"	3/4"	1"					
526006QR	Quick Release		•				6"	6	\$214	\$235	\$259
5263QR	Quick Release		•				10"	6	\$241	\$265	\$292
5461QR	Quick Release			•			5"	6	\$246	\$271	\$298
5463QR	Quick Release			•			10"	6	\$367	\$404	\$444

EXTENSIONES FLEXIBLES PARA DADOS



4765



- Facilita el trabajo en puntos de difícil acceso.

CÓDIGO	DESCRIPCIÓN	CUADRO					LONGITUD TOTAL (A)	LONGITUD DEL VÁSTAGO (B)	SUB. DIST.	MAYOREO	MENEUDO	
		1/4"	3/8"	1/2"	3/4"	1"						
4765	Flexible		•				6"	3-3/4"	6	\$105	\$116	\$128
5268	Flexible		•				8"	5"	6	\$224	\$246	\$271

MANGO ARTICULADO CROMADOS



5467

Mango articulado cromado



- Resistencia 15% mayor al diseño convencional de horquilla.
- Normas FEDERAL GGG-W-641, ASME B107.10M ISO3315, SAE AS 4283 DIN 3123.

CÓDIGO	CUADRO					LONGITUD TOTAL (A)	ANCHO CABEZA	ESPESOR CABEZA	REFACCIÓN	SUB. DIST.	MAYOREO	MENEUDO	
	1/4"	3/8"	1/2"	3/4"	1"								
4766		•				5-3/16"	5/8"	21/64"	✓	6	\$268	\$295	\$325
5265			•			7-13/16"	13/32"	3/8"	✓	6	\$316	\$348	\$383
5466				•		10-5/8"	7/8"	1/2"	✓	1	\$575	\$633	\$696
5467				•		15-3/4"	119/64"	1/2"	✓	1	\$586	\$645	\$710
5468				•		17-7/8"	7/8"	1/2"	✓	1	\$630	\$693	\$762
*5668					•	20-3/16"	11/16"	3/4"	✓	1	\$1,013	\$1,114	\$1,225
*5868					•	28-1/2"	1 7/8"	1"	✓	1	\$1,484	\$1,632	\$1,795

MANGOS ARTICULADOS

MANGO ARTICULADO CROMADOS



Excepto F5165 y F5968.



F5165



- Fabricados en acero al cromo vanadio.
- Exceden la norma ASME B107.110.
- Modelos F5867 y F5868 con diseño mejorado que aumenta su resistencia al torque, excediendo la norma hasta en un 60%.



CÓDIGO	CUADRO				LONGITUD TOTAL (A)	ANCHO CABEZA (B)	ESPESOR CABEZA (C)	REPUESTO	SUB. DIST.	MAYOREO	MENUDEO	
	1/4"	3/8"	1/2"	3/4"								
F5165		•			8"	1-3/32"	1-1/4"	✓	1	\$142	\$156	\$172
F5867			•		15-3/4"	1-21/64"	1-33/64"	✓	1	\$273	\$300	\$330
F5868			•		17-7/8"	1-1/2"	1-13/16"	✓	1	\$285	\$314	\$345
F5968				•	20"	1-21/32"	2-15/64"	✓	1	\$717	\$789	\$868

JUEGO DE REFACCIONES PARA MANGOS ARTICULADOS



USO PESADO



5466RK



- 4766RS
- 5265RS
- 5466RS
- 5668RS
- 5868RS



MANGO ARTICULADO FOSFATIZADOS



USO PESADO



5468B
Mango articulado black



- Resistencia 15% mayor al diseño convencional de horquilla.
- Normas FEDERAL GGG-W-641, ASME B107.10M ISO3315, SAE AS 4283 DIN 3123.

CÓDIGO	CUADRO				LONGITUD TOTAL (A)	ANCHO CABEZA	ESPESOR CABEZA	REFACCIÓN	SUB. DIST.	MAYOREO	MENUDEO	
	1/4"	3/8"	1/2"	3/4"								
5468B			•		17-7/8"	7/8"	1/2"	✓	1	\$601	\$661	\$727
5668B				•	20-3/16"	1 1/16"	3/4"	✓	1	\$963	\$1,059	\$1,165
5868B				•	28-1/2"	1 7/8"	1"	✓	1	\$1,412	\$1,553	\$1,708

JUEGO DE REFACCIONES PARA MANGOS ARTICULADOS



USO PROFESIONAL



CÓDIGO	PARA CÓDIGO	SUB. DIST.	MAYOREO	MENUDEO	
F5165RK	F5165	1	\$30	\$33	\$36
F5868RK	F5867-F5868	1	\$48	\$53	\$58
F5968RK	F5968	1	\$115	\$127	\$140

MANGOS EN "L"

MANGOS EN "L" PARA DADOS



USO PESADO



5486



- Fabricados en acero microaleado de alta calidad.
- Diseño muy robusto debido a que no tiene piezas en movimiento.
- Exceden Normas FEDERAL GGG-W-641, ASME B107.10M, ISO3315, SAE AS 4283, DIN 3123.



CÓDIGO	DESCRIPCIÓN	CUADRO					LONGITUD TOTAL (A)	ANCHO DE CABEZA (B)	SUB. DIST.	MAYOREO	MENUDEO
		1/4"	3/8"	1/2"	3/4"	1"					
5486	Cromada			•			7-13/16"	6	\$218	\$240	\$264
5686	Cromada				•		16"	1	\$641	\$705	\$776
5886	Cromada					•	30"	1	\$1,073	\$1,180	\$1,298

MANGOS "L" PARA DADOS



USO PROFESIONAL



F5886



- Fabricados en aceros cromo vanadio.
- Acabado Satinado.
- Exceden Normas ASME B107.110.



CÓDIGO	DESCRIPCIÓN	CUADRO				LONGITUD TOTAL (A)	ANCHO CABEZA	SUB. DIST.	MAYOREO	MENUDEO	
		1/4"	3/8"	1/2"	3/4"						
F5886	Cromada			•		9"	2-1/2"	6	\$181	\$199	\$219
F5986	Cromada				•	16"	3-1/4"	1	\$514	\$565	\$622

MATRACAS

MATRACAS QUICK RELEASE

Sus 48 dientes ofrecen 7.5° de ángulo de recuperación y mecanismo más robusto. mecanismo

Anillo de retención que hace más fácil el acceso al mecanismo

Mecanismo sin tornillos, menor probabilidad de que se desarme accidentalmente.

Cuerpo forjado en acero microaleado cromo-vanadio para mayor resistencia.



DADOS Y ACCESORIOS DE MANO

MATRACAS REVERSIBLES CON MANGO RUBBER GRIP, QUICK RELEASE

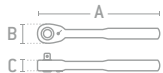

4749H

- Mecanismo sin tornillos, menor probabilidad de desarme accidental.
- Mayor resistencia gracias a su cuerpo forjado en acero microaleado cromo-vanadio.
- Reparación sencilla.
- Anillo de retención que hace más fácil el acceso al mecanismo.
- Exceden Normas ASME B107.110 2012.



CÓDIGO	CUADRO					LONGITUD TOTAL (A)	ANCHO CABEZA (B)	ESPESOR CABEZA (C)	QUICK RELEASE	DIENTES	ÁNGULO DE RECUPERACIÓN	CABEZA	REFACCIÓN	SUB. DIST.	MAYOREO	MENUDEO	
	1/4"	3/8"	1/2"	3/4"	1"												
4749H	•					5"	25/32"	7/16"	✓	48	7.5°	Pera	✓	1	\$405	\$446	\$491
5249H		•				7"	1-3/32"	17/32"	✓	48	7.5°	Pera	✓	1	\$515	\$567	\$624
5449H			•			10-1/8"	1-17/32"	45/64"	✓	48	7.5°	Pera	✓	1	\$695	\$765	\$842
*5649H				•		20"	2-17/32"	1-1/16"	✓	24	15°	Pera	✓	1	\$2,108	\$2,319	\$2,551

MATRACAS REVERSIBLES CON MANGO BIMATERIAL, QUICK RELEASE

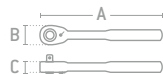

F4449X
Mango bimaterial

- Sistema Quick Release, facilita la liberación rápida del dado.
- Cabeza acodada.
- Fabricados en acero cromo vanadio.
- Exceden Normas ASME B107.110.



CÓDIGO	CUADRO				LONGITUD TOTAL (A)	ANCHO CABEZA (B)	ESPESOR CABEZA (C)	DIENTES	QUICK RELEASE	ÁNGULO DE RECUPERACIÓN	CABEZA	REPUESTO	SUB. DIST.	MAYOREO	MENUDEO	
	1/4"	3/8"	1/2"	3/4"												
F4449X	•				6"	31/32"	15/32"	72	✓	5°	Pera	✓	1	\$378	\$416	\$458
F5149X		•			7"	1-13/32"	9/16"	72	✓	5°	Pera	✓	1	\$482	\$530	\$583
F5849X			•		9-3/4"	1-19/32"	11/16"	72	✓	5°	Pera	✓	1	\$597	\$657	\$723

MATRACAS REVERSIBLES CROMADAS, QUICK RELEASE

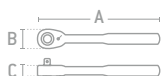

4749

- Mecanismo sin tornillos, menor probabilidad de desarme accidental.
- Mayor resistencia gracias a su cuerpo forjado en acero microaleado cromo-vanadio.
- Reparación sencilla.
- Anillo de retención que hace más fácil el acceso al mecanismo.
- Exceden Normas ASME B107.110 2012.



CÓDIGO	CUADRO					LONGITUD TOTAL (A)	ANCHO CABEZA (B)	ESPESOR CABEZA (C)	QUICK RELEASE	DIENTES	ÁNGULO DE RECUPERACIÓN	CABEZA	REFACCIÓN	SUB. DIST.	MAYOREO	MENUDEO	
	1/4"	3/8"	1/2"	3/4"	1"												
4749	•					5"	13/16"	7/16"	✓	48	7.5°	Pera	✓	1	\$389	\$428	\$471
5249		•				7"	1-1/16"	19/32"	✓	48	7.5°	Pera	✓	6	\$493	\$542	\$596
5449			•			10-1/8"	1-1/2"	23/32"	✓	48	7.5°	Pera	✓	1	\$662	\$728	\$801
*5649				•		20"	2-1/2"	1-1/16"	x	24	15°	Pera	✓	1	\$2,009	\$2,210	\$2,431
*5849					•	26"	2-1/2"	1-1/8"	✓	24	15°	Pera	✓	1	\$3,285	\$3,614	\$3,975

MATRACAS

MATRACAS REVERSIBLES CROMADAS, QUICK RELEASE



USO PROFESIONAL



F4449
Mango moleteado

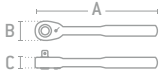

- Sistema Quick Release, facilita la liberación rápida del dado.
- Mango moleteado antiderrapante.
- Fabricados en acero cromo vanadio.
- Exceden Normas ASME B107.110.

CÓDIGO	CUADRO				LONGITUD TOTAL (A)	ANCHO CABEZA (B)	ESPESOR CABEZA (C)	DIENTES	QUICK RELEASE	ÁNGULO DE RECUPERACIÓN	CABEZA	REPUESTO	SUB. DIST.	MAYOREO	MENEDEO	
	3/4"	3/8"	1/2"	5/8"												
F4449	•				5-1/32"	31/32"	15/32"	72	✓	5°	Pera	✓	3	\$290	\$319	\$351
F5149		•			7"	1-27/64"	9/16"	72	✓	5°	Pera	✓	3	\$372	\$409	\$450
F5849			•		10-1/8"	1-19/32"	11/16"	72	✓	5°	Pera	✓	6	\$443	\$487	\$536
F5949				•	20"	2-1/2"	1-1/16"	24	✓	15°	Pera		1	\$1,588	\$1,747	\$1,922

MATRACAS REVERSIBLES CABEZA TIPO PERA



USO DOMÉSTICO



140440

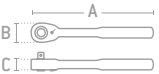

- Mango moleteado antiderrapante.
- Cabeza pequeña para espacios reducidos.

CÓDIGO	DESCRIPCIÓN	CUADRO		LONGITUD TOTAL (A)	ANCHO CABEZA (B)	ESPESOR CABEZA (C)	DIENTES	ÁNGULO DE RECUPERACIÓN	CABEZA	SUB. DIST.	MAYOREO	MENEDEO	
		3/8"	1/2"										
140440	Cromada	•		9"	1-7/16"	9/16"	72	5°	Pera	1	\$186	\$205	\$226
140446	Cromada		•	9-1/2"	1-9/16"	11/16"	72	5°	Pera	1	\$203	\$223	\$245

MATRACAS REVERSIBLES FOSFATIZADAS, QUICK RELEASE



USO PESADO

ACABADO FOSFATIZADO

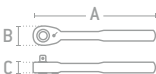

- Mecanismo sin tornillos, menor probabilidad de desarme accidental.
- Mayor resistencia gracias a su cuerpo forjado en acero microaleado cromo-vanadio.
- Reparación sencilla.
- Anillo de retención que hace más fácil el acceso al mecanismo.
- Exceden Normas ASME B107.110 2012.

CÓDIGO	CUADRO					LONGITUD TOTAL (A)	ANCHO CABEZA (B)	ESPESOR CABEZA (C)	QUICK RELEASE	DIENTES	ÁNGULO DE RECUPERACIÓN	CABEZA	REFACCIÓN	SUB. DIST.	MAYOREO	MENEDEO	
	1/4"	3/8"	1/2"	3/4"	1"												
5249B		•				7"	1-7/64"	19/32"	✓	48	7.5°	Pera	✓	1	\$471	\$518	\$570
5449B			•			10-1/8"	1-1/2"	45/64"	✓	48	7.5°	Pera	✓	1	\$635	\$699	\$769



MATRACAS

MATRACAS REVERSIBLES MANGO LARGO, QUICK RELEASE

URREA
Asesoría de la Herramienta



5450

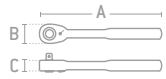

- Diseño Quick Release.
- Mango largo para mayor palanca.
- Normas ASME B107.110.

***GRANEL**

CÓDIGO	DESCRIPCIÓN	CUADRO					LONGITUD TOTAL (A)	ANCHO CABEZA (B)	ESPESOR CABEZA (C)	QUICK RELEASE	DIENTES	ÁNGULO DE RECUPERACIÓN	CABEZA	REFACCIÓN	SUB. DIST.	MAYOREO	MENUDEO	
		1/4"	3/8"	1/2"	3/4"	1"												
5450	Mango largo			•			16"	1-1/2"	45/64"	✓	48	7.5°	Pera	✓	1	\$991	\$1,090	\$1,199
*5850	Mango largo					•	36"	2-31/64"	17/64"	✓	24	15°	Pera	✓	1	\$3,449	\$3,794	\$4,173

MATRACAS REVERSIBLES MANGO CORTO, QUICK RELEASE

URREA
Asesoría de la Herramienta



5249S

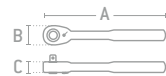

- Diseño Quick Release.
- Permite trabajar en espacios reducidos.
- Normas ASME B107.110.

CÓDIGO	DESCRIPCIÓN	CUADRO					LONGITUD TOTAL (A)	ANCHO CABEZA (B)	ESPESOR CABEZA (C)	QUICK RELEASE	DIENTES	ÁNGULO DE RECUPERACIÓN	CABEZA	REFACCIÓN	SUB. DIST.	MAYOREO	MENUDEO	
		1/4"	3/8"	1/2"	3/4"	1"												
5249S	Mango corto		•				4-11/16"	25/32"	7/16"	✓	60	6°	Pera	×	1	\$470	\$517	\$569
5449S	Mango corto			•			5-1/2"	15/16"	19/32"	✓	60	6°	Pera	×	1	\$564	\$620	\$682

MATRACAS REVERSIBLES ACODADAS, QUICK RELEASE

URREA
Asesoría de la Herramienta



4749G

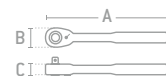

- Fabricados en acero cromo vanadio.
- Diseño Quick Release.
- Protección plástica que evita rayaduras en piezas metálicas.
- Normas ASME B107.110.

CÓDIGO	DESCRIPCIÓN	CUADRO					LONGITUD TOTAL (A)	ANCHO CABEZA (B)	ESPESOR CABEZA (C)	QUICK RELEASE	DIENTES	ÁNGULO DE RECUPERACIÓN	CABEZA	REFACCIÓN	SUB. DIST.	MAYOREO	MENUDEO	
		1/4"	3/8"	1/2"	3/4"	1"												
4749G	Acodada	•					6"	7/8"	15/32"	✓	72	5°	Pera	×	1	\$427	\$470	\$517
5249G	Acodada		•				8"	1-1/8"	9/16"	✓	72	5°	Pera	×	1	\$526	\$579	\$637
5449G	Acodada			•			10"	1-1/2"	3/4"	✓	72	5°	Pera	×	1	\$695	\$765	\$842

MATRACAS

MATRACAS REVERSIBLES CABEZA REDONDA

URREA



USO PESADO



4752A

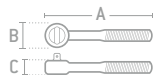

• Cumplen norma ASME B107.110 2012.

CÓDIGO	DESCRIPCIÓN	CUADRO					LONGITUD TOTAL (A)	ANCHO CABEZA (B)	ESPESOR CABEZA (C)	QUICK RELEASE	DIENTES	ÁNGULO DE RECUPERACIÓN	CABEZA	REFACCIÓN	SUB DIST.	MAYOREO	MENUDEO	
		1/4"	3/8"	1/2"	3/4"	1"												
4752A	Cromada	•					5-1/8"	29/32"	7/16"	✓	45	8°	Redonda	×	1	\$290	\$319	\$351
5252A	Cromada		•				7-3/4"	15/16"	5/8"	✓	45	8°	Redonda	✓	1	\$394	\$433	\$476
5452A	Cromada			•			10-1/8"	1-19/32"	11/16"	✓	45	8°	Redonda	✓	1	\$531	\$584	\$642

MATRACAS REVERSIBLES CABEZA REDONDA

SURTEK



USO PROFESIONAL

Excepto F4452A.



F4452A

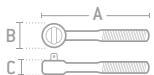

- Fabricadas en acero cromo vanadio.
- Mango moleteado antiderrapante.
- Exceden la norma ASME B107.110.

CÓDIGO	DESCRIPCIÓN	CUADRO				LONGITUD TOTAL (A)	ANCHO CABEZA (B)	ESPESOR CABEZA (C)	DIENTES	ÁNGULO DE RECUPERACIÓN	CABEZA	SUB DIST.	MAYOREO	MENUDEO	
		1/4"	3/8"	1/2"	3/4"										
F4452A	Cromada	•				5-1/8"	63/64"	1/2"	45	8°	Redonda	1	\$246	\$271	\$298
5152A	Cromada		•			7"	1-13/32"	37/64"	45	8°	Redonda	3	\$349	\$384	\$422
F5852A	Cromada			•		10"	1-5/8"	23/32"	45	8°	Redonda	6	\$411	\$452	\$497

MATRACAS REVERSIBLES CABEZA REDONDA

FOY



USO DOMÉSTICO

\$ PVL



140439



- Mango moleteado antiderrapante.
- Cabeza pequeña para espacios reducidos.

CÓDIGO	DESCRIPCIÓN	CUADRO		LONGITUD TOTAL (A)	ANCHO CABEZA (B)	ESPESOR CABEZA (C)	DIENTES	ÁNGULO DE RECUPERACIÓN	CABEZA	SUB DIST.	MAYOREO	MENUDEO	
		3/8"	1/2"										
140439	Cromada	•		9"	1-23/64"	35/64"	45	8°	Redonda	1	\$80	\$88	\$97
140445	Cromada		•	9-1/4"	1-15/32"	19/32"	45	8°	Redonda	1	\$115	\$127	\$140

MATRACAS

MATRACA REVERSIBLE, CABEZA ARTICULADA

URREA
ACCESORIOS DE MANO

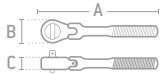

- Fabricados en acero cromo vanadio.
- Ideal para alcanzar tuercas en diferentes ángulos.
- Exceden Normas ASME B107.110.

CÓDIGO	DESCRIPCIÓN	CUADRO					LONGITUD TOTAL (A)	ANCHO CABEZA (B)	ESPESOR CABEZA (C)	QUICK RELEASE	DIENTES	ÁNGULO DE RECUPERACIÓN	CABEZA	REFACCIÓN	SUB. DIST.	MAYOREO	MENEUDO	
		1/4"	3/8"	1/2"	3/4"	1"												
5457	Articulada			•			11-11/16"	1-15/32"	3/4"	✓	45	8°	Redonda	✓	1	\$798	\$878	\$966

MATRACAS DOBLE CUADRO CABEZA TIPO PERA

URREA
ACCESORIOS DE MANO



544952N

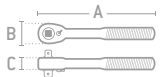

- Fabricados en acero cromo vanadio.
- Matraca 2 en 1.
- Exceden Normas ASME B107.110.

CÓDIGO	DESCRIPCIÓN	CUADRO					LONGITUD TOTAL (A)	ANCHO CABEZA (B)	ESPESOR CABEZA (C)	QUICK RELEASE	DIENTES	ÁNGULO DE RECUPERACIÓN	CABEZA	REFACCIÓN	SUB. DIST.	MAYOREO	MENEUDO	
		1/4"	3/8"	1/2"	3/4"	1"												
524947N	Doble cuadro	•	•				7"	1-1/8"	19/32"	✓	24	15°	Pera	×	1	\$641	\$705	\$776
544952N	Doble cuadro		•				10-1/8"	1-1/2"	11/16"	✓	24	15°	Pera	✓	1	\$864	\$950	\$1,045
*564958N	Doble cuadro			•	•		20"	2-9/16"	1-1/16"	✓	24	15°	Pera	×	1	\$2,606	\$2,867	\$3,154

GRANEL

MATRACAS DOBLES Y TRIPLES CUADROS CABEZA TIPO PERA

SURTEK
ACCESORIOS DE MANO



Cuadro doble
F5150



Cuadro triple
F5851

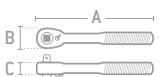

- Fabricados en acero cromo vanadio.
- Mango Moletado antideslizante.
- Exceden Normas ASME B107.110.

CÓDIGO	DESCRIPCIÓN	CUADRO				LONGITUD TOTAL (A)	ANCHO CABEZA (B)	ESPESOR CABEZA (C)	DIENTES	ÁNGULO DE RECUPERACIÓN	CABEZA	SUB. DIST.	MAYOREO	MENEUDO	
		1/4"	3/8"	1/2"	3/4"										
F5150	Cromada	•	•			7"	1-1/4"	21/32"	72	5°	Pera	1	\$372	\$409	\$450
F5851	Cromada	•	•	•		7"	1-5/16"	3/4"	72	5°	Pera	1	\$443	\$487	\$536
F5850	Cromada	•	•			10"	1-19/32"	53/64"	72	5°	Pera	1	\$443	\$487	\$536

MATRACAS

MATRACA REVERSIBLE PARA PUNTAS HEXAGONALES Y DADOS DE 1/4", CABEZA TIPO PERA

SURTEK



USO PROFESIONAL



F4450

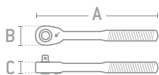

- Fabricados en acero cromo vanadio.
- Mango Moleteado antiderrapante.
- Compatible con puntas para destornillador hexagonales de 1/4".
- Exceden Normas ASME B107.110.

CÓDIGO	DESCRIPCIÓN	CUADRO					LONGITUD TOTAL (A)	ANCHO CABEZA (B)	ESPESOR CABEZA (C)	DIENTES	ÁNGULO DE RECUPERACIÓN	CABEZA	REFACCIÓN	SUB. DIST.	MAYOREO	MENUDEO
		1/4"	3/8"	1/2"	3/4"	1"										
F4450	Para puntas y dados 1/4"	•	•				5"	15/16"	1/2"	72	5°	Pera	1	\$273	\$300	\$330

MATRACA REVERSIBLE MULTIPOSICIONES, QUICK RELEASE

URREA



USO PESADO

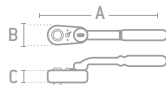

- Fabricados en acero cromo vanadio.
- Diseño Quick Release.
- Ideal para alcanzar tuercas en diferentes ángulos.
- Compatible con puntas para destornillador hexagonales de 1/4".
- Reversible, gira 360°.
- Exceden Normas ASME B107.110.

CÓDIGO	DESCRIPCIÓN	CUADRO					LONGITUD TOTAL (A)	ANCHO CABEZA (B)	ESPESOR CABEZA (C)	QUICK RELEASE	DIENTES	ÁNGULO DE RECUPERACIÓN	CABEZA	REFACCIÓN	SUB. DIST.	MAYOREO	MENUDEO	
		1/4"	3/8"	1/2"	3/4"	1"												
5452FL	Multiposiciones			•			12"	1-15/32"	11/16"	✓	45	8°	Pera	x	1	\$1,456	\$1,602	\$1,762

MATRACA REVERSIBLE CON CABEZA DE GOLPE

URREA



USO PESADO

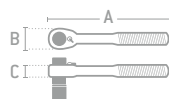

- Ideal para el armado de estantes y anaqueles.
- Perforación para uso de correo o cadena de seguridad.
- Cabeza de golpe removible que reduce la vibración y distorsión al momento de generar impacto.
- Exceden Normas ASME B107.110.

CÓDIGO	DESCRIPCIÓN	CUADRO					BOCA	LONGITUD TOTAL (A)	ANCHO CABEZA (B)	ESPESOR CABEZA (C)	DIENTES	ÁNGULO DE RECUPERACIÓN	CABEZA	REFACCIÓN	SUB. DIST.	MAYOREO	MENUDEO	
		1/4"	3/8"	1/2"	3/4"	1"												
5449SC	De golpe			•			7/8"	10-1/8"	1-15/32"	11/16"	24	15°	Pera	x	1	\$1,194	\$1,313	\$1,444

GRANEL

MATRACAS

MATRACA ESTRUCTURAL BLACK, QUICK RELEASE

URREA
Asociación de Industrias de la Herramienta

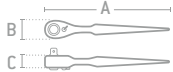

- Diseño Quick Release.
- Mango Conico para alinear objetos.
- Exceden Normas ASME B107.110.

GRANEL

CÓDIGO	DESCRIPCIÓN	1/4"	3/8"	1/2"	3/4"	1"	LONGITUD TOTAL (A)	ANCHO CABEZA (B)	ESPESOR CABEZA (C)	QUICK RELEASE	DIENTES	ÁNGULO DE RECUPERACIÓN	CABEZA	REFACCIÓN	📦	SUB DIST.	MAYOREO	MENUDEO
5449 14BL	Black			•			10-1/8"	1-1/2"	11/16"	✓	48	7.5°	Redonda	x	1	\$1,029	\$1,132	\$1,245

JUEGOS DE REFACCIONES PARA MATRACA REVERSIBLES

URREA
Asociación de Industrias de la Herramienta



CÓDIGO	PARA MODELO	📦	SUB DIST.	MAYOREO	MENUDEO	CÓDIGO	PARA MODELO	📦	SUB DIST.	MAYOREO	MENUDEO
4749RKA	4749 y 4749H	1	\$192	\$211	\$232	5449GRK	5449G	1	\$296	\$326	\$359
4749GRK	4749G	1	\$192	\$211	\$232	5452ARK	5452A y 5457	1	\$214	\$235	\$259
5249RKA	5249, 5249H y 5249B	1	\$246	\$271	\$298	544952NRK	544952N	1	\$349	\$384	\$422
5249GRK	5249G	1	\$246	\$271	\$298	5649RK	5649H y 5649	1	\$903	\$993	\$1,092
5252ARK	5252A	1	\$159	\$175	\$193	5649QRK	5649Q	1	\$947	\$1,042	\$1,146
5449RKA	5449, 5449H, 5449B y 5450	1	\$296	\$326	\$359	5849RK	5849 y 5850	1	\$1,330	\$1,463	\$1,609

JUEGOS DE REFACCIONES PARA MATRACA REVERSIBLES

SURTEK
Asociación de Industrias de la Herramienta



CÓDIGO	PARA CÓDIGO	📦	SUB DIST.	MAYOREO	MENUDEO
F4449XRK	F4449X	1	\$170	\$187	\$206
F5149XRK	F5149X	1	\$174	\$191	\$210
F5849XRK	F5849X	1	\$208	\$229	\$252
F5849RK	F5849	1	\$230	\$253	\$278
F5149RK	F5149	1	\$192	\$211	\$232
F4449RK	F4449	1	\$175	\$193	\$212

NUDOS UNIVERSALES

NUDOS UNIVERSALES PARA DADOS



USO PESADO



5270

- Fabricados en acero cromo vanadio.
- Otorga las ventajas de un mango articulado a cualquier mango fijo.
- Exceden Normas FEDERAL GGG-W-641E, ASME B107.1, ISO 3315, SAE AS 4283, DIN 3124.

CÓDIGO	DESCRIPCIÓN	CUADRO					LONGITUD TOTAL (A)	TORQUE MÁXIMO	SUB. DIST.	MAYOREO	MENEDEO	
		1/4"	3/8"	1/2"	3/4"	1"						
4770	Universal	•					1-5/16"	250 in-lb	6	\$159	\$175	\$193
5270	Universal		•				1-15/16"	750 in-lb	6	\$181	\$199	\$219
5470	Universal			•			2-7/8"	4531 in-lb	6	\$241	\$265	\$292
5670	Universal				•		3-3/4"	4000 in-lb	1	\$1,517	\$1,669	\$1,836
*5870	Universal					•	5-5/8"	4000 in-lb	1	\$2,036	\$2,240	\$2,464

NUDOS UNIVERSALES PARA DADOS



USO PROFESIONAL



103507

- Fabricados en acero cromo vanadio.
- Otorga las ventajas de un mango articulado a cualquier mango fijo.
- Exceden Normas ASME B107.110.

CÓDIGO	DESCRIPCIÓN	CUADRO					LONGITUD TOTAL (A)	TORQUE MÁXIMO	SUB. DIST.	MAYOREO	MENEDEO	
		1/4"	3/8"	1/2"	3/4"	1"						
102105	Universal	•					3"		6	\$51	\$56	\$62
103507	Universal		•				1-15/16"		6	\$68	\$75	\$83
104915	Universal			•			2-5/8"		6	\$99	\$109	\$120

RACKS

RACKS DE ACCESORIOS PARA DADOS



12
PIEZAS

Contenido	
RACC34	1
5649	4
5668	4
5686	4



RAC3412

CÓDIGO	DESCRIPCIÓN	📦	SUB. DIST.	MAYOREO	MENEDEO
RAC3412	Rack con piezas y accesorios de 3/4"	1	\$14,356	\$15,792	\$17,371

EXHIBIDOR CON DADOS CORTOS Y LARGOS



271
PIEZAS



CONTENIDO

CÓDIGO	DESCRIPCIÓN	📦	SUB. DIST.	MAYOREO	MENEDEO
126094	270 Dados cortos y largos cuadro de 3/8" y 1/2" más exhibidor	1	\$14,038	\$15,442	\$16,986

RACKS CON ACCESORIOS



24
PIEZAS

Contenido	
Rack	1
S152A	6
F5149	6
F5165	6
F5160	6



12
PIEZAS

Contenido	
Rack	1
F5986	4
F5968	4
F5949	4



CÓDIGO	DESCRIPCIÓN	📦	SUB. DIST.	MAYOREO	MENEDEO
126134	Accesorios de 3/8" más exhibidor	1	\$5,618	\$6,180	\$6,798

CÓDIGO	DESCRIPCIÓN	📦	SUB. DIST.	MAYOREO	MENEDEO
126136	Accesorios de 3/4" más exhibidor	1	\$11,148	\$12,263	\$13,489

PRODUCTOS DE ALTO IMPACTO

CLASE DE VENTA	CLASE DE HERRAMIENTAS	PAG	MARCA	
			URREA	SURTEK
Juegos de dados y accesorios de impacto	Juegos de dados y accesorios de impacto	172	•	
Dados de impacto	Dados de impacto 1/4"	173	•	
	Dados de impacto 3/8"	175	•	
	Dados de impacto 1/2"	179	•	•
	Dados de impacto 3/4"	187	•	•
	Dados de impacto 1"	192	•	
	Dados de impacto 1-1/2"	195	•	
	Dados de impacto 2-1/2"	196	•	
Accesorios de impacto	Adaptadores de impacto	196	•	
	Extensiones de impacto	197	•	
	Manerales de impacto	197	•	•
	Mangos en L	198	•	
	Nudos universales de impacto	198	•	
	O-Rings	198	•	
	Pernos	198	•	

urrea.com

Estamos mejorando constantemente nuestros productos, es por esto que la información, imagen, características y disponibilidad de los mismos pueden cambiar sin previo aviso.

JUEGOS DE DADOS Y ACCESORIOS DE IMPACTO CUADRO DE 3/4"

JUEGO DE DADOS DE IMPACTO LARGOS CUADRO DE 3/4", EN PULGADAS

USO PESADO



DADOS LARGOS

PULGADAS



12
PIEZAS



• 25% más económico y 30% más ligero que adquirir un juego de llaves de golpe convencionales de las mismas medidas de boca.

Contenido		Contenido	
Código	Medida	Código	Medida
7512L	3/4"	7518L	1-1/8"
7513L	13/16"	7519L	1-3/16"
7514L	7/8"	7520L	1-1/4"
7515L	15/16"	7521L	1-5/16"
7516L	1"	7657	Maneral
7517L	1-1/16"	5496	Caja de metal

CAJA METÁLICA

CÓDIGO	PIEZAS	☐	SUB. DIST.	MAYOREO	MENUDEO
750012LH	12	1	\$4,993	\$5,492	\$6,041

JUEGO DE DADOS DE IMPACTO LARGOS CUADRO DE 3/4", MÉTRICOS

USO PESADO



DADOS LARGOS

MÉTRICO



13
PIEZAS



• 25% más económico y 30% más ligero que adquirir un juego de llaves de golpe convencionales de las mismas medidas de boca.

Contenido		Contenido	
Código	Medida	Código	Medida
7519ML	19 mm	7526ML	26 mm
7520ML	20 mm	7527ML	27 mm
7521ML	21 mm	7530ML	30 mm
7522ML	22 mm	7532ML	32 mm
7523ML	23 mm	7657	Maneral
7524ML	24 mm	5496	Caja de metal
7525ML	25 mm		

CAJA METÁLICA

CÓDIGO	PIEZAS	☐	SUB. DIST.	MAYOREO	MENUDEO
750013MLH	13	1	\$5,262	\$5,788	\$6,367

JUEGOS DE DADOS Y ACCESORIOS DE IMPACTO CUADRO DE 1"

JUEGO DE DADOS LARGOS Y ACCESORIOS DE IMPACTO CUADRO DE 1", EN PULGADAS

USO PESADO



DADOS LARGOS

PULGADAS



14
PIEZAS



• 25% más económico y 30% más ligero que adquirir un juego de llaves de golpe convencionales de las mismas medidas de boca.

Contenido		Contenido		Contenido	
Código	Medida	Código	Medida	Código	Medida
10022L	1-3/8"	10028L	1-3/4"	10034L	2-1/8"
10023L	1-7/16"	10029L	1-13/16"	10035L	2-3/16"
10024L	1-1/2"	10030L	1-7/8"	10657	Maneral
10025L	1-9/16"	10031L	1-15/16"	5696	Caja de metal
10026L	1-5/8"	10032L	2"		

CAJA METÁLICA

CÓDIGO	PIEZAS	☐	SUB. DIST.	MAYOREO	MENUDEO
10000LH	14	1	\$12,855	\$14,141	\$15,555

JUEGO DE DADOS Y ACCESORIOS DE IMPACTO CUADRO DE 1", MÉTRICOS

USO PESADO



DADOS CORTOS

MÉTRICO



14
PIEZAS



• 25% más económico y 30% más ligero que adquirir un juego de llaves de golpe convencionales de las mismas medidas de boca.

Contenido		Contenido		Contenido	
Código	Medida	Código	Medida	Código	Medida
10024M	24 mm	10036M	36 mm	10060M	60 mm
10027M	27 mm	10041M	41 mm	10065M	65 mm
10030M	30 mm	10046M	46 mm	10657	Maneral
10032M	32 mm	10050M	50 mm	5696	Caja de metal
10033M	33 mm	10055M	55 mm		

CAJA METÁLICA

CÓDIGO	PIEZAS	☐	SUB. DIST.	MAYOREO	MENUDEO
15201H	14	1	\$10,540	\$11,594	\$12,753

DADOS DE IMPACTO CUADRO DE 1/4"

DADOS DE IMPACTO CUADRO DE 1/4", 6 PUNTAS, EN PULGADAS

URREA

USO PESADO **DADOS CORTOS** **PULGADAS** CROMO-MOLIBDENO



TIPO I

TIPO II

- Exceden la norma ASME B107.110, DIN 3124.
- Diseño Super drive®.
- Acabado fosfatizado.

DADOS INDIVIDUALES											JUEGO DE DADOS		
											CÓDIGO	69106	
											PIEZAS	10	
											EMPAQUE		
												1	
											SUB DIST.	\$378	
											MAYOREO	\$416	
											MENUDEO	\$458	
MEDIDA BOCA	CÓDIGO	TIPO	LONGITUD	DIÁMETRO EXTERIOR DE BOCA	DIÁMETRO EXTERIOR DE CUADRO	PROFUNDIDAD ESTRÍA		SUB DIST.	MAYOREO		SUB DIST.	MAYOREO	MENUDEO
3/16"	6906H	I	15/16"	5/16"	1/2"	1/8"		6	\$38	\$42	\$46		•
1/4"	6908H	I	15/16"	3/8"	1/2"	1/8"		6	\$38	\$42	\$46		•
9/32"	6909H	I	15/16"	7/16"	1/2"	1/8"		6	\$38	\$42	\$46		•
5/16"	6910H	I	15/16"	7/16"	1/2"	1/8"		6	\$38	\$42	\$46		•
11/32"	6911H	II	15/16"	1/2"	1/2"	3/16"		6	\$38	\$42	\$46		•
3/8"	6912H	II	15/16"	9/16"	9/16"	3/16"		6	\$38	\$42	\$46		•
7/16"	6914H	II	15/16"	5/8"	5/8"	1/4"		6	\$38	\$42	\$46		•
1/2"	6916H	II	15/16"	3/4"	3/4"	1/4"		6	\$41	\$45	\$50		•
9/16"	6918H	II	15/16"	3/4"	3/4"	1/4"		6	\$45	\$50	\$55		•
5/8"	6920H	II	15/16"	13/16"	13/16"	1/4"		6	\$45	\$50	\$55		•

DADOS DE IMPACTO CUADRO DE 1/4", 6 PUNTAS, MÉTRICOS

URREA

USO PESADO **DADOS CORTOS** **MÉTRICO** CROMO-MOLIBDENO



TIPO I

TIPO II

- Exceden las normas ASME B107.33M, DIN 3129, ISO 1174 y 2725.
- Diseño Super drive®.
- Acabado fosfatizado.

DADOS INDIVIDUALES											JUEGO DE DADOS		
											CÓDIGO	69206	
											PIEZAS	13	
											EMPAQUE		
												1	
											SUB DIST.	\$515	
											MAYOREO	\$567	
											MENUDEO	\$624	
MEDIDA BOCA	CÓDIGO	TIPO	LONGITUD	DIÁMETRO EXTERIOR DE BOCA	DIÁMETRO EXTERIOR DE CUADRO	PROFUNDIDAD WESTRIA		SUB DIST.	MAYOREO		SUB DIST.	MAYOREO	MENUDEO
4 mm	6904M	I	15/16"	1/4"	1/2"	1/8"		6	\$38	\$42	\$46		•
5 mm	6905M	I	15/16"	5/16"	1/2"	1/8"		6	\$38	\$42	\$46		•
5.5 mm	69055M	I	15/16"	5/16"	1/2"	1/8"		6	\$38	\$42	\$46		•
6 mm	6906M	I	15/16"	3/8"	1/2"	1/8"		6	\$38	\$42	\$46		•
7 mm	6907M	I	15/16"	3/8"	1/2"	1/8"		6	\$38	\$42	\$46		•
8 mm	6908M	I	15/16"	1/2"	1/2"	1/8"		6	\$38	\$42	\$46		•
9 mm	6909M	II	15/16"	1/2"	1/2"	1/8"		6	\$38	\$42	\$46		•
10 mm	6910M	II	15/16"	9/16"	9/16"	1/8"		6	\$44	\$48	\$53		•
11 mm	6911M	II	15/16"	5/8"	5/8"	3/16"		6	\$44	\$48	\$53		•
12 mm	6912M	II	15/16"	11/16"	11/16"	3/16"		6	\$44	\$48	\$53		•
13 mm	6913M	II	15/16"	11/16"	11/16"	3/16"		6	\$46	\$51	\$56		•
14 mm	6914M	II	15/16"	3/4"	3/4"	1/4"		6	\$47	\$52	\$57		•
15 mm	6915M	II	15/16"	13/16"	13/16"	1/4"		6	\$50	\$55	\$61		•

DADOS DE IMPACTO CUADRO DE 3/8"

DADOS DE IMPACTO CUADRO DE 3/8" 6 Y 12 PUNTAS, EN PULGADAS

URREA

USO PESADO **DADOS CORTOS** **PULGADAS** CROMO-MOLIBDENO



- Exceden la norma ASME B107.110, DIN 3124.
- Diseño Super drive®.
- Acabado fosfatizado.

DADOS INDIVIDUALES											JUEGO DE DADOS		
MEDIDA BOCA	CÓDIGO		TIPO	LONGITUD	DIÁMETRO EXTERIOR DE BOCA	DIÁMETRO EXTERIOR DE CUADRO	PROFUNDIDAD ESTRÍA	SUB DIST.	MAYOREO	EMPAQUE	CÓDIGO	PIEZAS	
												72102	
1/4"	7208	7208H	I	1-3/16"	7/16"	3/4"	1/8"	6	\$39	\$43	\$47	9	
9/32"	—	7209H	I	1-3/16"	1/2"	3/4"	1/8"	6	\$39	\$43	\$47	1	
5/16"	7210	7210H	I	1-3/16"	1/2"	3/4"	1/8"	6	\$39	\$43	\$47	SUB DIST. \$389	
3/8"	7212	7212H	I	1-3/16"	9/16"	3/4"	1/4"	6	\$39	\$43	\$47	MAYOREO \$428	
7/16"	7214	7214H	I	1-3/16"	11/16"	3/4"	1/4"	6	\$39	\$43	\$47	MENUDEO \$471	
1/2"	7216	7216H	II	1-3/16"	3/4"	3/4"	1/4"	6	\$43	\$47	\$52		
9/16"	—	7218H	II	1-3/16"	3/4"	3/4"	1/4"	6	\$43	\$47	\$52		
5/8"	7220	7220H	II	1-3/16"	15/16"	15/16"	1/4"	6	\$49	\$54	\$59		
11/16"	—	7222H	II	1-3/16"	15/16"	15/16"	5/16"	6	\$56	\$62	\$68		
3/4"	7224	7224H	II	1-3/16"	1"	1"	3/8"	6	\$60	\$66	\$73		
7/8"	7228	—	II	1-3/16"	1-3/16"	1-3/16"	3/5"	6	\$67	\$74	\$81		

DADOS DE IMPACTO CUADRO DE 3/8" 6 PUNTAS, MÉTRICOS

URREA

USO PESADO **DADOS CORTOS** **MÉTRICO** CROMO-MOLIBDENO



- Exceden las normas ASME B107.33M, DIN 3129, ISO 1174 y 2725.
- Diseño Super drive®.
- Acabado fosfatizado.

DADOS INDIVIDUALES											JUEGO DE DADOS		
MEDIDA BOCA	CÓDIGO		TIPO	LONGITUD	DIÁMETRO EXTERIOR DE BOCA	DIÁMETRO EXTERIOR DE CUADRO	PROFUNDIDAD ESTRÍA	SUB DIST.	MAYOREO	EMPAQUE	CÓDIGO	PIEZAS	
												72202	
8 mm	7208M	—	I	1-3/16"	1/2"	3/4"	1/8"	6	\$39	\$43	\$47	11	
9 mm	7209M	—	I	1-3/16"	9/16"	3/4"	1/8"	6	\$39	\$43	\$47	1	
10 mm	7210M	—	I	1-3/16"	5/8"	3/4"	1/8"	6	\$39	\$43	\$47	SUB DIST. \$471	
11 mm	7211M	—	I	1-3/16"	11/16"	3/4"	1/4"	6	\$39	\$43	\$47	MAYOREO \$518	
12 mm	7212M	—	II	1-3/16"	3/4"	3/4"	1/4"	6	\$42	\$46	\$51	MENUDEO \$570	
13 mm	7213M	—	II	1-3/16"	3/4"	3/4"	1/4"	6	\$43	\$47	\$52		
14 mm	7214M	—	II	1-3/16"	3/4"	3/4"	1/4"	6	\$43	\$47	\$52		
15 mm	7215M	—	II	1-3/16"	7/8"	7/8"	1/4"	6	\$49	\$54	\$59		
16 mm	7216M	—	II	1-3/16"	15/16"	15/16"	1/4"	6	\$49	\$54	\$59		
17 mm	7217M	—	II	1-3/16"	15/16"	15/16"	1/4"	6	\$55	\$61	\$67		
18 mm	7218M	—	II	1-3/16"	1"	1"	5/16"	6	\$58	\$64	\$70		
19 mm	7219M	—	II	1-3/16"	1"	1"	3/8"	6	\$60	\$66	\$73		

DADOS DE IMPACTO CUADRO DE 3/8"

DADOS DE IMPACTO LARGOS CUADRO DE 3/8" 6 Y 12 PUNTAS, EN PULGADAS



DADOS LARGOS PULGADAS **3/8"** **6** **12** **CROMO-MOLIBDENO**

DADOS Y ACCESORIOS DE IMPACTO



- Exceden la norma ASME B107.110, DIN 3124.
- Diseño Super drive®.
- Acabado fosfatizado.

DADOS INDIVIDUALES

MEDIDA BOCA	CÓDIGO		TIPO	LONGITUD	DIÁMETRO EXTERIOR DE BOCA	DIÁMETRO EXTERIOR DE CUADRO	PROFUNDIDAD ESTRÍA	SUB DIST.	MAYOREO	JUEGOS DE DADOS		
	12	6								6	8	1
5/16"	7710	7710H	I	2-1/2"	1/2"	3/4"	1/8"	6	\$64	\$70	\$77	•
3/8"	7712	7712H	I	2-1/2"	9/16"	3/4"	1/8"	6	\$64	\$70	\$77	•
7/16"	7714	7714H	I	2-1/2"	11/16"	3/4"	3/16"	6	\$64	\$70	\$77	•
1/2"	7716	7716H	II	2-1/2"	3/4"	3/4"	3/16"	6	\$69	\$76	\$84	•
9/16"	7718	7718H	II	2-1/2"	15/16"	15/16"	1/4"	6	\$69	\$76	\$84	•
5/8"	7720	7720H	II	2-1/2"	15/16"	15/16"	1/4"	6	\$80	\$88	\$97	•
11/16"	7722	7722H	II	2-1/2"	1"	1"	5/16"	6	\$90	\$99	\$109	•
3/4"	7724	7724H	II	2-1/2"	1"	1"	5/16"	6	\$99	\$109	\$120	•

DADOS DE IMPACTO LARGOS CUADRO DE 3/8" 6 PUNTAS, MÉTRICOS



DADOS LARGOS MÉTRICO **3/8"** **6** **6** **CROMO-MOLIBDENO**



- Exceden las normas ASME B107.33M, DIN 3129, ISO 1174 y 2725.
- Diseño Super drive®.
- Acabado fosfatizado.

DADOS INDIVIDUALES

MEDIDA BOCA	CÓDIGO		TIPO	LONGITUD	DIÁMETRO EXTERIOR DE BOCA	DIÁMETRO EXTERIOR DE CUADRO	PROFUNDIDAD ESTRÍA	SUB DIST.	MAYOREO	JUEGOS DE DADOS		
	6	6								6	11	1
7 mm	7007M		I	2-9/16"	7/16"	3/4"	1/8"	6	\$59	\$65	\$72	•
8 mm	7008M		I	2-9/16"	1/2"	3/4"	1/8"	6	\$59	\$65	\$72	•
9 mm	7009M		I	2-9/16"	9/16"	3/4"	1/8"	6	\$59	\$65	\$72	•
10 mm	7010M		I	2-9/16"	9/16"	3/4"	1/8"	6	\$59	\$65	\$72	•
11 mm	7011M		I	2-9/16"	11/16"	3/4"	1/4"	6	\$59	\$65	\$72	•
12 mm	7012M		II	2-9/16"	3/4"	3/4"	1/4"	6	\$64	\$70	\$77	•
13 mm	7013M		II	2-9/16"	3/4"	3/4"	1/4"	6	\$65	\$72	\$79	•
14 mm	7014M		II	2-9/16"	3/4"	3/4"	1/4"	6	\$65	\$72	\$79	•
15 mm	7015M		II	2-9/16"	7/8"	7/8"	1/4"	6	\$74	\$81	\$89	•
16 mm	7016M		II	2-9/16"	15/16"	15/16"	1/4"	6	\$78	\$86	\$95	•
17 mm	7017M		II	2-9/16"	15/16"	15/16"	1/4"	6	\$83	\$91	\$100	•
18 mm	7018M		II	2-9/16"	1"	1"	5/16"	6	\$87	\$96	\$106	•
19 mm	7019M		II	2-9/16"	1"	1"	3/8"	6	\$91	\$100	\$110	•
21 mm	7021M		II	2-9/16"	1-1/8"	1-1/8"	3/8"	6	\$101	\$111	\$122	•
22 mm	7022M		II	2-9/16"	1-1/8"	1-1/8"	3/8"	6	\$104	\$114	\$125	•
23 mm	7023M		II	2-9/16"	1-3/16"	1-3/16"	3/8"	6	\$120	\$132	\$145	•
24 mm	7024M		II	2-9/16"	1-1/4"	1-1/4"	3/8"	6	\$120	\$132	\$145	•

DADOS DE IMPACTO CON IMÁN 6 PUNTAS CUADRO 3/8"

IMPACTO
MAGNÉTICO



IMÁN
RETRÁCTIL

Imán retráctil que permite al tornillo o perno insertarse en el cuerpo del dado mientras la tuerca se va enroscando.



IMÁN
CILÍNDRICO

Imán cilíndrico que mantiene el sujetador en posición, incluso cuando se trabaja hacia abajo.



DADOS Y ACCESORIOS DE IMPACTO

DADOS DE IMPACTO CON IMÁN CUADRO DE 3/8" 6 PUNTAS, EN PULGADAS



DADOS CORTOS

PULGADAS

3/8"

6

IMÁN

CROMO-MOLIBDENO



- Exceden las normas ASME B107.2, DIN 3129, FEDERAL GGG-W-660, ISO 1174 y 2725.
- Diseño Super drive®.
- Acabado fosfatizado.



TIPO I

TIPO II

DADOS INDIVIDUALES

MEDIDA BOCA	CÓDIGO	TIPO	LONGITUD	DIÁMETRO EXTERIOR DE BOCA	DIÁMETRO EXTERIOR DE CUADRO	PROFUNDIDAD ESTRIA	☞	SUB. DIST.	MAYOREO	MENUDEO
3/8"	7212HM	I	1-3/16"	9/16"	3/4"	5/32"	6	\$126	\$139	\$153
7/16"	7214HM	I	1-3/16"	11/16"	3/4"	3/16"	6	\$126	\$139	\$153
1/2"	7216HM	II	1-3/16"	3/4"	3/4"	3/16"	6	\$131	\$144	\$158

DADOS DE IMPACTO CON IMÁN CUADRO DE 3/8", 6 PUNTAS, MÉTRICOS



DADOS CORTOS

MÉTRICO

3/8"

6

IMÁN



- Exceden las normas ASME B107.2, DIN 3129, FEDERAL GGG-W-660, ISO 1174 y 2725.
- Diseño Super drive®.
- Acabado fosfatizado.



TIPO I

TIPO II

DADOS INDIVIDUALES

MEDIDA BOCA	CÓDIGO	TIPO	LONGITUD	DIÁMETRO EXTERIOR DE BOCA	DIÁMETRO EXTERIOR DE CUADRO	PROFUNDIDAD ESTRIA	☞	SUB. DIST.	MAYOREO	MENUDEO
10 mm	7210MHM	I	1-3/16"	9/16"	3/4"	5/32"	6	\$142	\$156	\$172
13 mm	7213MHM	II	1-3/16"	3/4"	3/4"	3/16"	6	\$152	\$167	\$184

DADOS DE IMPACTO LARGOS CON IMÁN CUADRO DE 3/8" 6 PUNTAS, EN PULGADAS



DADOS LARGOS

PULGADAS

3/8"

6

IMÁN



- Exceden las normas ASME B107.2, DIN 3129, FEDERAL GGG-W-660, ISO 1174 y 2725.
- Diseño Super drive®.
- Acabado fosfatizado.



TIPO I

TIPO II

DADOS INDIVIDUALES

MEDIDA BOCA	CÓDIGO	TIPO	LONGITUD	DIÁMETRO EXTERIOR DE BOCA	DIÁMETRO EXTERIOR DE CUADRO	PROFUNDIDAD ESTRIA	☞	SUB. DIST.	MAYOREO	MENUDEO
3/8"	7712HM	I	2-3/16"	9/16"	3/4"	1/2"	6	\$251	\$276	\$304
7/16"	7714HM	I	2-3/16"	11/16"	3/4"	15/16"	6	\$251	\$276	\$304
1/2"	7716HM	II	2-3/16"	3/4"	3/4"	15/16"	6	\$262	\$288	\$317

DADOS DE IMPACTO LARGOS CON IMÁN CUADRO DE 3/8" 6 PUNTAS, MÉTRICOS



DADOS LARGOS

MÉTRICO

3/8"

6

IMÁN



- Exceden las normas ASME B107.2, DIN 3129, FEDERAL GGG-W-660, ISO 1174 y 2725.
- Diseño Super drive®.
- Acabado fosfatizado.



TIPO I

TIPO II

DADOS INDIVIDUALES

MEDIDA BOCA	CÓDIGO	TIPO	LONGITUD	DIÁMETRO EXTERIOR DE BOCA	DIÁMETRO EXTERIOR DE CUADRO	PROFUNDIDAD ESTRIA	☞	SUB. DIST.	MAYOREO	MENUDEO
10 mm	7010MHM	I	2-1/2"	9/16"	3/4"	1/2"	6	\$240	\$264	\$290
13 mm	7013MHM	II	2-1/2"	3/4"	3/4"	15/16"	6	\$262	\$288	\$317

DADOS DE IMPACTO CUADRO DE 3/8"

DADOS DE IMPACTO CON PUNTA TORX® CUADRO DE 3/8"



USO PESADO

DADOS Y ACCESORIOS DE IMPACTO



729020W

- Exceden las normas ASME B107.2.
- Acabado fosfatizado.

DADOS INDIVIDUALES



MEDIDA BOCA	CÓDIGO	LONGITUD TOTAL	LONGITUD DE PUNTA	LONGITUD EXPUESTA	DIÁMETRO EXTERIOR DE CUADRO	6	SUB DIST.	MAYOREO	MENUDEO
T10	729010W	2"	5/8"	1-5/16"	3/4"	6	\$152	\$167	\$184
T15	729015W	2"	5/8"	1-5/16"	3/4"	6	\$152	\$167	\$184
T20	729020W	2"	5/8"	1-5/16"	3/4"	6	\$152	\$167	\$184
T25	729025W	2"	5/8"	1-5/16"	3/4"	6	\$152	\$167	\$184
T27	729027W	2"	5/8"	1-5/16"	3/4"	6	\$152	\$167	\$184
T30	729030W	2"	5/8"	1-5/16"	3/4"	6	\$152	\$167	\$184
T40	729040W	2"	5/8"	1-5/16"	3/4"	6	\$152	\$167	\$184
T45	729045W	2"	5/8"	1-5/16"	3/4"	6	\$152	\$167	\$184
T50	729050W	2"	5/8"	1-5/16"	3/4"	6	\$152	\$167	\$184

JUEGO DE DADOS



CÓDIGO	72900W
PIEZAS	10
EMPAQUE	
CAJA	4725
	1
SUB DIST.	\$1,473
MAYOREO	\$1,620
MENUDEO	\$1,782

DADOS DE IMPACTO CON PUNTA HEXAGONAL CUADRO DE 3/8", EN PULGADAS



USO PESADO



7290-1/4

- Exceden las normas ASME B107.2.
- Acabado fosfatizado.

DADOS INDIVIDUALES



MEDIDA BOCA	CÓDIGO	LONGITUD TOTAL	LONGITUD DE PUNTA	LONGITUD EXPUESTA	DIÁMETRO EXTERIOR DE CUADRO	6	SUB DIST.	MAYOREO	MENUDEO
5/32"	7290-5/32	2"	5/8"	1-5/16"	3/4"	6	\$148	\$163	\$179
1/4"	7290-1/4	2"	5/8"	1-5/16"	3/4"	6	\$148	\$163	\$179
5/16"	7290-5/16	2"	5/8"	1-5/16"	3/4"	6	\$148	\$163	\$179
3/8"	7290-3/8	2"	5/8"	1-5/16"	3/4"	6	\$148	\$163	\$179
1/2"	7290-1/2	2"	5/8"	1-5/16"	3/4"	6	\$159	\$175	\$193

DADOS DE IMPACTO CON PUNTA HEXAGONAL CUADRO DE 3/8", MÉTRICOS



USO PESADO



7290-6M

- Exceden las normas ASME B107.33M.
- Acabado fosfatizado.

DADOS INDIVIDUALES



MEDIDA BOCA	CÓDIGO	LONGITUD TOTAL	LONGITUD DE PUNTA	LONGITUD EXPUESTA	DIÁMETRO EXTERIOR DE CUADRO	6	SUB DIST.	MAYOREO	MENUDEO
5 mm	7290-5M	2"	5/8"	1-5/16"	3/4"	6	\$148	\$163	\$179
6 mm	7290-6M	2"	5/8"	1-5/16"	3/4"	6	\$148	\$163	\$179
8 mm	7290-8M	2"	5/8"	1-5/16"	3/4"	6	\$148	\$163	\$179

DADOS DE IMPACTO CUADRO DE 1/2"

DADOS DE IMPACTO CUADRO DE 1/2" 12 PUNTAS, EN PULGADAS

URREA

USO PESADO **DADOS CORTOS** **PULGADAS** **1/2"** **12** **CROMO-MOLIBDENO**



- Exceden las normas ASME B107.2, DIN 3129, FEDERAL GGG-W-660, ISO 1174 y 2725.
- Diseño Super drive®.
- Acabado fosfatizado.

DADOS INDIVIDUALES											JUEGO DE DADOS	
MEDIDA BOCA	CÓDIGO	TIPO	LONGITUD	DIÁMETRO EXTERIOR DE BOCA	DIÁMETRO EXTERIOR DE CUADRO	PROFUNDIDAD ESTRÍA	📦	SUB DIST.	MAYOREO		CÓDIGO	74101
3/8"	7412	I	1-1/2"	5/8"	7/8"	9/16"	6	\$72	\$79	\$87	PIEZAS	11
7/16"	7414	I	1-1/2"	11/16"	7/8"	9/16"	6	\$72	\$79	\$87	EMPAQUE	
1/2"	7416	I	1-1/2"	13/16"	15/16"	9/16"	6	\$74	\$81	\$89	SUB DIST.	1
9/16"	7418	I	1-1/2"	7/8"	15/16"	9/16"	6	\$74	\$81	\$89	MAYOREO	\$980
5/8"	7420	II	1-1/2"	1"	1"	9/16"	6	\$79	\$87	\$96	MENUDEO	\$1,078
11/16"	7422	II	1-1/2"	1-1/8"	1-1/8"	9/16"	6	\$82	\$90	\$99		\$1,186
3/4"	7424	II	1-1/2"	1-1/8"	1-1/8"	9/16"	6	\$88	\$97	\$107		
13/16"	7426	II	1-1/2"	1-3/16"	1-3/16"	9/16"	6	\$92	\$101	\$111		
7/8"	7428	II	1-1/2"	1-3/8"	1-3/8"	9/16"	6	\$99	\$109	\$120		
15/16"	7430	II	1-1/2"	1-3/8"	1-3/8"	9/16"	6	\$110	\$121	\$133		
1"	7432	II	1-1/2"	1-7/16"	1-7/16"	9/16"	6	\$110	\$121	\$133		
1-1/16"	7434	II	1-13/16"	1-1/2"	1-1/2"	11/16"	1	\$126	\$139	\$153		
1-1/8"	7436	III	1-13/16"	1-9/16"	1-9/16"	3/4"	1	\$137	\$151	\$166		
1-3/16"	7438	III	1-7/8"	1-3/4"	1-1/2"	15/16"	1	\$152	\$167	\$184		
1-1/4"	7440	III	1-7/8"	1-3/4"	1-1/2"	15/16"	1	\$159	\$175	\$193		
1-5/16"	7442	III	1-7/8"	1-15/16"	1-1/2"	15/16"	1	\$235	\$259	\$285		
1-3/8"	7444	III	1-7/8"	1-15/16"	1-1/2"	15/16"	1	\$252	\$277	\$305		
1-7/16"	7446	III	2-3/16"	2"	1-1/2"	15/16"	1	\$263	\$289	\$318		
1-1/2"	7448	III	2-3/16"	2"	1-1/2"	15/16"	1	\$285	\$314	\$345		

DADOS DE IMPACTO CUADRO DE 1/2" 6 PUNTAS, EN PULGADAS

URREA

USO PESADO **DADOS CORTOS** **PULGADAS** **1/2"** **6** **CROMO-MOLIBDENO**

NUEVO



- Exceden las normas ASME B107.2, DIN 3129, FEDERAL GGG-W-660, ISO 1174 y 2725.
- Diseño Super drive®.
- Acabado fosfatizado.

Espera fecha de lanzamiento.

DADOS INDIVIDUALES											JUEGOS DE DADOS					
MEDIDA BOCA	CÓDIGO	TIPO	LONGITUD	DIÁMETRO EXTERIOR DE BOCA	DIÁMETRO EXTERIOR DE CUADRO	PROFUNDIDAD ESTRÍA	📦	SUB DIST.	MAYOREO		CÓDIGO	7401C	74106	7402C	74104	74102
3/8"	7412H	I	1-1/2"	5/8"	7/8"	9/16"	6	\$72	\$79	\$87	PIEZAS	19	19	15	15	11
7/16"	7414H	I	1-1/2"	11/16"	7/8"	9/16"	6	\$72	\$79	\$87	EMPAQUE					
1/2"	7416H	I	1-1/2"	13/16"	15/16"	9/16"	6	\$74	\$81	\$89	SUB DIST.	\$2,802	\$2,557	\$1,817	\$1,543	\$1,094
9/16"	7418H	I	1-1/2"	7/8"	15/16"	9/16"	6	\$74	\$81	\$89	MAYOREO	\$3,082	\$2,813	\$1,999	\$1,697	\$1,203
5/8"	7420H	II	1-1/2"	1"	1"	9/16"	6	\$79	\$87	\$96	MENUDEO	\$3,390	\$3,094	\$2,199	\$1,867	\$1,323
11/16"	7422H	II	1-1/2"	1-1/16"	1-1/16"	9/16"	6	\$82	\$90	\$99						
3/4"	7424H	II	1-1/2"	1-1/8"	1-1/8"	9/16"	6	\$88	\$97	\$107						
13/16"	7426H	II	1-1/2"	1-3/16"	1-3/16"	9/16"	6	\$92	\$101	\$111						
7/8"	7428H	II	1-1/2"	1-1/4"	1-1/4"	9/16"	6	\$99	\$109	\$120						
15/16"	7430H	II	1-1/2"	1-5/16"	1-5/16"	9/16"	6	\$110	\$121	\$133						
1"	7432H	II	1-1/2"	1-3/8"	1-3/8"	9/16"	6	\$110	\$121	\$133						
1-1/16"	7434H	II	1-13/16"	1-1/2"	1-1/2"	11/16"	1	\$126	\$139	\$153						
1-1/8"	7436H	III	1-13/16"	1-9/16"	1-9/16"	3/4"	1	\$137	\$151	\$166						
1-3/16"	7438H	III	1-15/16"	1-3/4"	1-1/2"	15/16"	1	\$152	\$167	\$184						
1-1/4"	7440H	III	1-15/16"	1-3/4"	1-1/2"	15/16"	1	\$159	\$175	\$193						
1-5/16"	7442H	III	1-15/16"	1-15/16"	1-1/2"	15/16"	1	\$235	\$259	\$285						
1-3/8"	7444H	III	1-15/16"	1-15/16"	1-1/2"	15/16"	1	\$252	\$277	\$305						
1-7/16"	7446H	III	1-15/16"	2"	1-1/2"	15/16"	1	\$263	\$289	\$318						
1-1/2"	7448H	III	1-15/16"	2"	1-1/2"	15/16"	1	\$285	\$314	\$345						

DADOS Y ACCESORIOS DE IMPACTO

DADOS DE IMPACTO CUADRO DE 1/2"

DADOS DE IMPACTO CUADRO DE 1/2" 6 PUNTAS, EN PULGADAS



DADOS CORTOS
PULGADAS
1/2"
6
CR
CROMO-MOLIBDENO

DADOS Y ACCESORIOS DE IMPACTO



TIPO I



TIPO II

- Cumple las normas ASME B107.110.
- Acabado pavonado.
- Con barrenado pasado y ranura para colocar o-ring o usar accesorios con perno o balín.

DADOS INDIVIDUALES										
MEDIDA	CÓDIGO	TIPO	LONGITUD	DIÁMETRO EXTERIOR DE BOCA	DIÁMETRO EXTERIOR DE CUADRO	PROFUNDIDAD ESTRÍA		SUB DIST.	MAYOREO	MENUDEO
3/8"	S7812H	I	1-1/2"	5/8"	13/16"	9/16"	6	\$59	\$65	\$72
7/16"	S7814H	I	1-1/2"	11/16"	13/16"	9/16"	6	\$59	\$65	\$72
1/2"	S7816H	I	1-1/2"	3/4"	15/16"	9/16"	6	\$59	\$65	\$72
9/16"	S7818H	I	1-1/2"	13/16"	15/16"	9/16"	6	\$59	\$65	\$72
5/8"	S7820H	II	1-1/2"	1"	1"	9/16"	6	\$65	\$72	\$79
11/16"	S7822H	II	1-1/2"	1-1/8"	1-1/8"	9/16"	6	\$70	\$77	\$85
3/4"	S7824H	II	1-1/2"	1-3/16"	1-3/16"	9/16"	6	\$72	\$79	\$87
13/16"	S7826H	II	1-1/2"	1-3/16"	1-3/16"	9/16"	6	\$81	\$89	\$98
7/8"	S7828H	II	1-1/2"	1-3/8"	1-3/8"	9/16"	6	\$84	\$92	\$101
15/16"	S7830H	II	1-1/2"	1-3/8"	1-3/8"	9/16"	6	\$91	\$100	\$110
1"	S7832H	II	1-1/2"	1-7/16"	1-7/16"	9/16"	6	\$100	\$110	\$121

DADOS DE IMPACTO CUADRO DE 1/2" 12 PUNTAS, MÉTRICOS



DADOS CORTOS
MÉTRICO
1/2"
12
CR
CROMO-MOLIBDENO



TIPO I



TIPO II

- Exceden las normas ASME B107.33M, DIN 3129, FEDERAL GGG-W-660, ISO 1174 y 2725.
- Diseño Super drive®.
- Acabado fosfatizado.

DADOS INDIVIDUALES											JUEGO DE DADOS	
MEDIDA BOCA	CÓDIGO	TIPO	LONGITUD	DIÁMETRO EXTERIOR DE BOCA	DIÁMETRO EXTERIOR DE CUADRO	PROFUNDIDAD ESTRÍA		SUB DIST.	MAYOREO		CÓDIGO	74201
10 mm	7410MT	I	1-1/2"	5/8"	7/8"	5/8"	6	\$72	\$79	\$87	PIEZAS	15
11 mm	7411MT	I	1-1/2"	11/16"	7/8"	5/8"	6	\$72	\$79	\$87	EMPAQUE	
12 mm	7412MT	I	1-1/2"	13/16"	15/16"	5/8"	6	\$74	\$81	\$89		1
13 mm	7413MT	I	1-1/2"	7/8"	15/16"	5/8"	6	\$74	\$81	\$89	SUB DIST.	\$1,309
14 mm	7414MT	I	1-1/2"	7/8"	15/16"	5/8"	6	\$74	\$81	\$89	MAYOREO	\$1,440
15 mm	7415MT	I	1-1/2"	1"	1"	5/8"	6	\$77	\$85	\$94	MENUDEO	\$1,584
16 mm	7416MT	II	1-1/2"	1"	1"	5/8"	6	\$79	\$87	\$96		
17 mm	7417MT	II	1-1/2"	1-1/8"	1-1/8"	5/8"	6	\$82	\$90	\$99		
18 mm	7418MT	II	1-1/2"	1-1/8"	1-1/8"	5/8"	6	\$85	\$94	\$103		
19 mm	7419MT	II	1-1/2"	1-1/8"	1-1/8"	5/8"	6	\$88	\$97	\$107		
20 mm	7420MT	II	1-1/2"	1-5/16"	1-5/16"	5/8"	6	\$92	\$101	\$111		
21 mm	7421MT	II	1-1/2"	1-5/16"	1-5/16"	5/8"	6	\$95	\$105	\$116		
22 mm	7422MT	II	1-1/2"	1-5/16"	1-5/16"	5/8"	6	\$99	\$109	\$120		
23 mm	7423MT	II	1-1/2"	1-3/8"	1-3/8"	5/8"	6	\$105	\$116	\$128		
24 mm	7424MT	II	1-1/2"	1-3/8"	1-3/8"	5/8"	6	\$110	\$121	\$133		

DADOS DE IMPACTO CUADRO DE 1/2"

DADOS DE IMPACTO CUADRO DE 1/2" 6 PUNTAS, MÉTRICOS



DADOS CORTOS

MÉTRICO



CROMO-MOLIBDENO

URREA

NUEVO



- Exceden las normas ASME B107.33M, DIN 3129, FEDERAL GGG-W-660, ISO 1174 y 2725.
- Diseño Super drive®.
- Acabado fosfatizado.

DADOS INDIVIDUALES

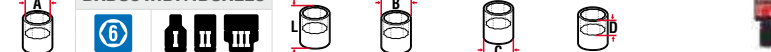

MEDIDA BOCA	CÓDIGO	TIPO	LONGITUD	DIÁMETRO EXTERIOR DE BOCA	DIÁMETRO EXTERIOR DE CUADRO	PROFUNDIDAD ESTRIA	SUB DIST.	MAYOREO	JUEGOS DE DADOS					
									6	6	6	6	6	
									7402MC	74206	7401MC	74204M	74202M	
									PIEZAS	PIEZAS	PIEZAS	PIEZAS	PIEZAS	
									EMPAQUE	EMPAQUE	EMPAQUE	EMPAQUE	EMPAQUE	
									1	1	1	1	1	
									SUB DIST.	SUB DIST.	SUB DIST.	SUB DIST.	SUB DIST.	
									MAYOREO	MAYOREO	MAYOREO	MAYOREO	MAYOREO	
									MENUDEO	MENUDEO	MENUDEO	MENUDEO	MENUDEO	
9 mm	7409M	I	1-1/2"	5/8"	7/8"	1/2"	6	\$72	\$79	\$87				
10 mm	7410M	I	1-1/2"	5/8"	7/8"	1/2"	6	\$72	\$79	\$87				
11 mm	7411M	I	1-1/2"	11/16"	7/8"	1/2"	6	\$72	\$79	\$87				
12 mm	7412M	I	1-1/2"	13/16"	15/16"	1/2"	6	\$74	\$81	\$89				
13 mm	7413M	I	1-1/2"	13/16"	15/16"	1/2"	6	\$74	\$81	\$89				
14 mm	7414M	I	1-1/2"	7/8"	15/16"	1/2"	6	\$74	\$81	\$89				
15 mm	7415M	I	1-1/2"	7/8"	1"	1/2"	6	\$74	\$81	\$89				
16 mm	7416M	II	1-1/2"	1"	1"	1/2"	6	\$79	\$87	\$96				
17 mm	7417M	II	1-1/2"	1-1/8"	1-1/8"	1/2"	6	\$82	\$90	\$99				
18 mm	7418M	II	1-1/2"	1-1/8"	1-1/8"	1/2"	6	\$84	\$92	\$101				
19 mm	7419M	II	1-1/2"	1-3/16"	1-3/16"	1/2"	6	\$88	\$97	\$107				
20 mm	7420M	II	1-1/2"	1-5/16"	1-5/16"	1/2"	6	\$92	\$101	\$111				
21 mm	7421M	II	1-1/2"	1-5/16"	1-5/16"	1/2"	6	\$96	\$106	\$117				
22 mm	7422M	II	1-1/2"	1-5/16"	1-5/16"	1/2"	6	\$99	\$109	\$120				
23 mm	7423M	II	1-1/2"	1-3/8"	1-3/8"	1/2"	6	\$110	\$121	\$133				
24 mm	7424M	II	1-1/2"	1-3/8"	1-3/8"	1/2"	6	\$110	\$121	\$133				
25 mm	7425M	II	1-1/2"	1-7/16"	1-7/16"	1/2"	6	\$110	\$121	\$133				
26 mm	7426M	II	1-1/2"	1-1/2"	1-1/2"	1/2"	6	\$126	\$139	\$153				
27 mm	7427M	II	1-1/2"	1-1/2"	1-1/2"	5/8"	6	\$137	\$151	\$166				
28 mm	7428M	II	1-15/16"	1-5/8"	1-5/8"	5/8"	6	\$137	\$151	\$166				
29 mm	7429M	II	1-15/16"	1-5/8"	1-5/8"	5/8"	6	\$142	\$156	\$172				
30 mm	7430M	II	1-15/16"	1-5/8"	1-5/8"	5/8"	6	\$152	\$167	\$184				
32 mm	7432M	III	1-15/16"	1-11/16"	1-1/2"	15/16"	6	\$164	\$180	\$198				
33 mm	7433M	III	2"	1-7/8"	1-1/2"	15/16"	1	\$230	\$253	\$278				
34 mm	7434M	III	2"	1-7/8"	1-1/2"	15/16"	1	\$235	\$259	\$285				
36 mm	7436M	III	2"	1-7/8"	1-1/2"	15/16"	1	\$252	\$277	\$305				

Espere fecha de lanzamiento.

JUEGOS DE DADOS

DADOS Y ACCESORIOS DE IMPACTO

DADOS DE IMPACTO CUADRO DE 1/2" 6 PUNTAS, MÉTRICOS



DADOS CORTOS

MÉTRICO



CROMO-MOLIBDENO

SURTEK



- Cumple las normas ASME B107.110.
- Acabado pavonado.
- Con barrenado pasado y ranura para colocar o-ring o usar accesorios con perno o balín.

DADOS INDIVIDUALES



MEDIDA	CÓDIGO	TIPO	LONGITUD	DIÁMETRO EXTERIOR DE BOCA	DIÁMETRO EXTERIOR DE CUADRO	PROFUNDIDAD ESTRIA	SUB DIST.	MAYOREO	MENUDEO	
10 mm	S7810HM	I	1-1/2"	5/8"	13/16"	9/16"	6	\$60	\$66	\$73
11 mm	S7811HM	I	1-1/2"	5/8"	13/16"	9/16"	6	\$60	\$66	\$73
12 mm	S7812HM	I	1-1/2"	11/16"	13/16"	9/16"	6	\$60	\$66	\$73
13 mm	S7813HM	I	1-1/2"	3/4"	15/16"	9/16"	6	\$60	\$66	\$73
14 mm	S7814HM	I	1-1/2"	3/4"	15/16"	9/16"	6	\$60	\$66	\$73
15 mm	S7815HM	I	1-1/2"	7/8"	15/16"	9/16"	6	\$60	\$66	\$73
16 mm	S7816HM	II	1-1/2"	7/8"	1"	9/16"	6	\$65	\$72	\$79
17 mm	S7817HM	II	1-1/2"	1-1/8"	1-1/8"	9/16"	6	\$70	\$77	\$85
18 mm	S7818HM	II	1-1/2"	1-1/8"	1-1/8"	9/16"	6	\$70	\$77	\$85
19 mm	S7819HM	II	1-1/2"	1-3/16"	1-3/16"	9/16"	6	\$72	\$79	\$87
22 mm	S7822HM	II	1-1/2"	1-5/16"	1-5/16"	9/16"	6	\$84	\$92	\$101

DADOS DE IMPACTO CUADRO DE 1/2"

DADOS DE IMPACTO LARGOS CUADRO DE 1/2" 12 PUNTAS, EN PULGADAS



USO PESADO **DADOS LARGOS** **PULGADAS** **1/2"** **12** **CROMO-MOLIBDENO**



- Exceden las normas ASME B107.2, DIN 3129, FEDERAL GGG-W-660, ISO 1174 y 2725.
- Diseño Super drive®.
- Acabado fosfatizado.

DADOS INDIVIDUALES

MEDIDA BOCA	CÓDIGO	TIPO	LONGITUD	DIÁMETRO EXTERIOR DE BOCA	DIÁMETRO EXTERIOR DE CUADRO	PROFUNDIDAD ESTRÍA	EMPAQUE	SUB DIST.	MAYOREO	SUB DIST. MAYOREO	SUB DIST. MENEDEO
3/8"	7312	I	3-1/4"	5/8"	13/16"	9/16"	6	\$105	\$116	\$128	•
7/16"	7314	I	3-1/4"	11/16"	13/16"	9/16"	6	\$105	\$116	\$128	•
1/2"	7316	I	3-1/4"	13/16"	13/16"	9/16"	6	\$108	\$119	\$131	•
9/16"	7318	I	3-1/4"	7/8"	15/16"	15/16"	6	\$108	\$119	\$131	•
5/8"	7320	II	3-1/4"	15/16"	15/16"	15/16"	6	\$107	\$118	\$130	•
11/16"	7322	II	3-1/4"	1"	1"	15/16"	6	\$110	\$121	\$133	•
3/4"	7324	II	3-1/4"	1-3/16"	1-3/16"	15/16"	6	\$126	\$139	\$153	•
13/16"	7326	II	3-1/4"	1-1/4"	1-1/4"	15/16"	6	\$142	\$156	\$172	•
7/8"	7328	II	3-1/4"	1-1/4"	1-1/4"	15/16"	6	\$153	\$168	\$185	•
15/16"	7330	II	3-1/2"	1-5/16"	1-5/16"	15/16"	6	\$181	\$199	\$219	•
1"	7332	II	3-1/2"	1-3/8"	1-3/8"	15/16"	6	\$197	\$217	\$239	•
1-1/16"	7334	II	3-1/2"	1-1/2"	1-1/2"	15/16"	1	\$224	\$246	\$271	•
1-1/8"	7336	III	3-1/2"	1-9/16"	1-1/2"	15/16"	1	\$246	\$271	\$298	•
1-3/16"	7338	III	3-3/16"	1-5/8"	1-1/2"	1-1/2"	1	\$257	\$283	\$311	•
1-1/4"	7340	III	3-3/16"	1-3/4"	1-1/2"	1-1/2"	1	\$284	\$312	\$343	•
1-5/16"	7342	III	3-3/16"	1-15/16"	1-1/2"	1-1/2"	1	\$306	\$337	\$371	•
1-3/8"	7344	III	3-3/16"	1-15/16"	1-1/2"	1-1/2"	1	\$318	\$350	\$385	•
1-7/16"	7346	III	3-3/16"	1-15/16"	1-1/2"	1-1/2"	1	\$329	\$362	\$398	•
1-1/2"	7348	III	3-3/16"	2-1/4"	1-1/2"	1-1/2"	1	\$426	\$469	\$516	•

JUEGO DE DADOS

CÓDIGO	74103
PIEZAS	13
EMPAQUE	
EMPAQUE	1
SUB DIST.	\$1,900
MAYOREO	\$2,090
MENEDEO	\$2,299

DADOS DE IMPACTO LARGOS CUADRO DE 1/2" 6 PUNTAS, EN PULGADAS

USO PESADO **DADOS LARGOS** **PULGADAS** **1/2"** **6** **CROMO-MOLIBDENO**



- Exceden las normas ASME B107.2, DIN 3129, FEDERAL GGG-W-660, ISO 1174 y 2725.
- Diseño Super drive®.
- Acabado fosfatizado.

DADOS INDIVIDUALES

MEDIDA BOCA	CÓDIGO	TIPO	LONGITUD	DIÁMETRO EXTERIOR DE BOCA	DIÁMETRO EXTERIOR DE CUADRO	PROFUNDIDAD ESTRÍA	EMPAQUE	SUB DIST.	MAYOREO	SUB DIST. MAYOREO	SUB DIST. MENEDEO
3/8"	7312H	I	3-1/4"	5/8"	7/8"	9/16"	6	\$110	\$121	\$133	•
7/16"	7314H	I	3-1/4"	11/16"	7/8"	9/16"	6	\$110	\$121	\$133	•
1/2"	7316H	I	3-1/4"	3/4"	1"	1-1/2"	6	\$115	\$127	\$140	•
9/16"	7318H	I	3-1/4"	7/8"	1"	1-1/2"	6	\$115	\$127	\$140	•
5/8"	7320H	II	3-1/4"	1"	1"	1-1/2"	6	\$115	\$127	\$140	•
11/16"	7322H	II	3-1/4"	1-1/16"	1-1/16"	1-1/2"	6	\$120	\$132	\$145	•
3/4"	7324H	II	3-1/4"	1-3/16"	1-3/16"	1-1/2"	6	\$131	\$144	\$158	•
13/16"	7326H	II	3-1/4"	1-3/16"	1-3/16"	1-1/2"	6	\$142	\$156	\$172	•
7/8"	7328H	II	3-1/4"	1-3/8"	1-3/8"	1-1/2"	6	\$153	\$168	\$185	•
15/16"	7330H	II	3-1/4"	1-3/8"	1-3/8"	1-1/2"	6	\$181	\$199	\$219	•
1"	7332H	II	3-1/4"	1-1/2"	1-1/2"	1-1/2"	6	\$197	\$217	\$239	•
1-1/16"	7334H	II	3-1/4"	1-1/2"	1-1/2"	1-1/2"	1	\$224	\$246	\$271	•
1-1/8"	7336H	III	3-1/4"	1-9/16"	1-1/2"	1-1/2"	1	\$246	\$271	\$298	•
1-1/4"	7340H	III	3-1/4"	1-3/4"	1-1/2"	1-1/2"	1	\$284	\$312	\$343	•

Espera fecha de lanzamiento.

JUEGOS DE DADOS

CÓDIGO	7301C	73112
PIEZAS	11	11
EMPAQUE		
EMPAQUE	1	1
SUB DIST.	\$2,020	\$1,725
MAYOREO	\$2,222	\$1,898
MENEDEO	\$2,444	\$2,088

JUEGO DE DADOS DE IMPACTO LARGOS Y CORTOS CUADRO DE 1/2", 6 PUNTAS, EN PULGADAS

USO PESADO **DADOS LARGOS** **PULGADAS** **1/2"** **6** **CROMO-MOLIBDENO**

7 PIEZAS **CROMO-MOLIBDENO**

Código	Medida
7416H	1/2"
7418H	9/16"
7420H	5/8"
7422H	11/16"
7324H	3/4"
7326H	13/16"
7328H	7/8"



CÓDIGO	PIEZAS	EMPAQUE	SUB DIST.	MAYOREO	MENEDEO
7400CA	7	1	\$745	\$820	\$902

SURTEK
HERRAMIENTAS PARA PROFESIONALES



DADOS DE IMPACTO CUADRO DE 1/2"

DADOS DE IMPACTO LARGOS CUADRO DE 1/2" 6 PUNTAS, EN PULGADAS



- Cumple las normas ASME B107.110.
- Acabado pavonado.
- Con barreno pasado y ranura para colocar o-ring o usar accesorios con perno o balín.

DADOS INDIVIDUALES											
A	6	II, III	L	B	C	D					
MEDIDA	CÓDIGO	TIPO	LONGITUD	DIÁMETRO EXTERIOR DE BOCA	DIÁMETRO EXTERIOR DE CUADRO	PROFUNDIDAD ESTRÍA		SUB DIST.	MAYOREO	MENUEO	
3/8"	S7812HL	I	3-1/4"	5/8"	13/16"	9/16"	1	\$97	\$107	\$118	
7/16"	S7814HL	I	3-1/4"	11/16"	13/16"	9/16"	1	\$97	\$107	\$118	
1/2"	S7816HL	I	3-3/16"	3/4"	1"	1-1/2"	1	\$97	\$107	\$118	
9/16"	S7818HL	I	3-3/16"	13/16"	1"	1-1/2"	1	\$97	\$107	\$118	
5/8"	S7820HL	II	3-3/16"	1"	1"	1-1/2"	1	\$100	\$110	\$121	
11/16"	S7822HL	II	3-3/16"	1-1/16"	1-1/16"	1-1/2"	1	\$100	\$110	\$121	
3/4"	S7824HL	II	3-3/16"	1-3/16"	1-3/16"	1-1/2"	1	\$110	\$121	\$133	
13/16"	S7826HL	II	3-3/16"	1-3/16"	1-3/16"	1-1/2"	1	\$126	\$139	\$153	
7/8"	S7828HL	II	3-3/16"	1-3/8"	1-3/8"	1-1/2"	1	\$137	\$151	\$166	
15/16"	S7830HL	II	3-3/16"	1-3/8"	1-3/8"	1-1/2"	1	\$148	\$163	\$179	
1"	S7832HL	II	3-3/16"	1-7/16"	1-7/16"	1-1/2"	1	\$174	\$191	\$210	
1-1/16"	S7834HL	II	3-3/16"	1-7/16"	1-7/16"	1-1/2"	1	\$175	\$193	\$212	
1-1/8"	S7836HL	II	3-3/16"	1-9/16"	1-1/2"	1-1/2"	1	\$208	\$229	\$252	
1-1/4"	S7840HL	III	3-3/16"	1-3/4"	1-1/2"	1-1/2"	1	\$235	\$259	\$285	

DADOS DE IMPACTO LARGOS CUADRO DE 1/2" 12 PUNTAS, MÉTRICOS



- Exceden las normas ASME B107.33M, DIN 3129, FEDERAL GGG-W-660, ISO 1174 y 2725.
- Diseño Super drive®.
- Acabado fosfatizado.

DADOS INDIVIDUALES											
A	12	II, III	L	B	C	D					
MEDIDA BOCA	CÓDIGO	TIPO	LONGITUD	DIÁMETRO EXTERIOR DE BOCA	DIÁMETRO EXTERIOR DE CUADRO	PROFUNDIDAD ESTRÍA		SUB DIST.	MAYOREO	MENUEO	
10 mm	7310MT	I	3-1/4"	11/16"	15/16"	1/2"	1	\$105	\$116	\$128	•
11 mm	7311MT	I	3-1/4"	3/4"	15/16"	1/2"	1	\$105	\$116	\$128	•
12 mm	7312MT	I	3-1/4"	13/16"	15/16"	1/2"	1	\$108	\$119	\$131	•
13 mm	7313MT	I	3-1/4"	13/16"	15/16"	1/2"	1	\$108	\$119	\$131	•
14 mm	7314MT	I	3-1/4"	7/8"	15/16"	1/2"	1	\$108	\$119	\$131	•
15 mm	7315MT	II	3-1/4"	15/16"	15/16"	1/2"	1	\$108	\$119	\$131	•
16 mm	7316MT	II	3-1/4"	15/16"	15/16"	1/2"	1	\$107	\$118	\$130	•
17 mm	7317MT	II	3-1/4"	1-1/16"	1-1/16"	1/2"	1	\$110	\$121	\$133	•
18 mm	7318MT	II	3-1/4"	1-1/16"	1-1/16"	1/2"	1	\$119	\$131	\$144	•
19 mm	7319MT	II	3-1/4"	1-3/16"	1-3/16"	1/2"	1	\$126	\$139	\$153	•
20 mm	7320MT	II	3-1/4"	1-3/16"	1-3/16"	1/2"	1	\$142	\$156	\$172	•
21 mm	7321MT	II	3-1/4"	1-3/16"	1-3/16"	1/2"	1	\$148	\$163	\$179	•
22 mm	7322MT	II	3-1/4"	1-3/16"	1-3/16"	1/2"	1	\$153	\$168	\$185	•
23 mm	7323MT	II	3-1/4"	1-5/16"	1-5/16"	1/2"	1	\$164	\$180	\$198	•
24 mm	7324MT	II	3-1/4"	1-3/8"	1-3/8"	1/2"	1	\$181	\$199	\$219	•
27 mm	7327MT	III	3-1/4"	1-9/16"	1-1/2"	1/2"	1	\$224	\$246	\$271	•
30 mm	7330MT	III	3-1/4"	1-3/4"	1-1/2"	1/2"	1	\$246	\$271	\$298	•

JUEGO DE DADOS



CÓDIGO	74203
PIEZAS	15
EMPAQUE	
SUB DIST.	1
MAYOREO	\$1,893
MENUEO	\$2,082
	\$2,290

DADOS DE IMPACTO CUADRO DE 1/2"

DADOS DE IMPACTO LARGOS CUADRO DE 1/2" 6 PUNTAS, MÉTRICOS

URREA

NUEVO



DADOS LARGOS

MÉTRICO



DADOS Y ACCESORIOS DE IMPACTO



TIPO I

TIPO II

TIPO III

- Exceden las normas ASME B107.33M, DIN 3129, FEDERAL GGG-W-660, ISO 1174 y 2725.
- Diseño Super drive®.
- Acabado fosfatizado.

Espera fecha de lanzamiento.

JUEGOS DE DADOS

	6	6	6	6
CÓDIGO	74216	73214M	7302MC	73212M
PIEZAS	25	15	13	10
EMPAQUE				
1	1	1	1	1
SUB DIST.	\$4,205	\$1,960	\$2,020	\$1,183
MAYOREO	\$4,626	\$2,156	\$2,222	\$1,301
MENUDEO	\$5,089	\$2,372	\$2,444	\$1,431

DADOS INDIVIDUALES

MEDIDA BOCA	CÓDIGO	TIPO	LONGITUD	DIÁMETRO EXTERIOR DE BOCA	DIÁMETRO EXTERIOR DE CUADRO	PROFUNDIDAD ESTRÍA	6	SUB DIST.	MAYOREO	
8 mm	7308M	I	3-3/16"	9/16"	15/16"	1-1/2"	6	\$110	\$121	\$133
9 mm	7309M	I	3-3/16"	5/8"	15/16"	1-1/2"	6	\$110	\$121	\$133
10 mm	7310M	I	3-3/16"	11/16"	15/16"	1-1/2"	6	\$110	\$121	\$133
11 mm	7311M	I	3-3/16"	11/16"	15/16"	1-1/2"	6	\$110	\$121	\$133
12 mm	7312M	I	3-3/16"	13/16"	15/16"	1-1/2"	6	\$115	\$127	\$140
13 mm	7313M	I	3-3/16"	13/16"	15/16"	1-1/2"	6	\$115	\$127	\$140
14 mm	7314M	I	3-3/16"	7/8"	15/16"	1-1/2"	6	\$115	\$127	\$140
15 mm	7315M	II	3-3/16"	15/16"	15/16"	1-1/2"	6	\$115	\$127	\$140
16 mm	7316M	II	3-3/16"	15/16"	15/16"	1-1/2"	6	\$115	\$127	\$140
17 mm	7317M	II	3-3/16"	1-1/16"	1-1/16"	1-1/2"	6	\$120	\$132	\$145
18 mm	7318M	II	3-3/16"	1-1/16"	1-1/16"	1-1/2"	6	\$126	\$139	\$153
19 mm	7319M	II	3-3/16"	1-3/16"	1-3/16"	1-1/2"	6	\$131	\$144	\$158
20 mm	7320M	II	3-3/16"	1-3/16"	1-3/16"	1-1/2"	6	\$142	\$156	\$172
21 mm	7321M	II	3-3/16"	1-3/16"	1-3/16"	1-1/2"	6	\$148	\$163	\$179
22 mm	7322M	II	3-3/16"	1-3/16"	1-3/16"	1-1/2"	6	\$153	\$168	\$185
23 mm	7323M	II	3-3/16"	1-1/4"	1-1/4"	1-1/2"	6	\$164	\$180	\$198
24 mm	7324M	II	3-3/16"	1-1/4"	1-1/4"	1-1/2"	6	\$181	\$199	\$219
25 mm	7325M	II	3-3/16"	1-7/16"	1-7/16"	1-1/2"	6	\$197	\$217	\$239
26 mm	7326M	II	3-3/16"	1-7/16"	1-7/16"	1-1/2"	6	\$214	\$235	\$259
27 mm	7327M	III	3-3/16"	1-9/16"	1-1/2"	1-1/2"	6	\$224	\$246	\$271
28 mm	7328M	III	3-3/16"	1-9/16"	1-1/2"	1-1/2"	6	\$224	\$246	\$271
29 mm	7329M	III	3-3/16"	1-9/16"	1-1/2"	1-1/2"	6	\$235	\$259	\$285
30 mm	7330M	III	3-3/16"	1-3/4"	1-1/2"	1-1/2"	6	\$246	\$271	\$298
32 mm	7332M	III	3-3/16"	1-3/4"	1-1/2"	1-1/2"	6	\$268	\$295	\$325
34 mm	7334M	III	3-3/16"	1-15/16"	1-1/2"	1-1/2"	1	\$427	\$470	\$517
35 mm	7335M	III	3-3/16"	1-15/16"	1-1/2"	1-1/2"	1	\$449	\$494	\$543
36 mm	7336M	III	3-3/16"	1-15/16"	1-1/2"	1-1/2"	1	\$459	\$505	\$556

DADOS DE IMPACTO LARGOS CUADRO DE 1/2" 6 PUNTAS, MÉTRICOS

SURTEK



DADOS LARGOS

MÉTRICO



TIPO 1

TIPO 2

- Cumple las normas ASME B107.110.
- Acabado pavonado.
- Con barrenado pasado y ranura para colocar o-ring o usar accesorios con perno o balín.

DADOS INDIVIDUALES

MEDIDA	CÓDIGO	TIPO	LONGITUD	DIÁMETRO EXTERIOR DE BOCA	DIÁMETRO EXTERIOR DE CUADRO	PROFUNDIDAD ESTRÍA	6	SUB DIST.	MAYOREO	MENUDEO
10 mm	S7810HLM	I	3-3/16"	11/16"	15/16"	1-1/2"	1	\$97	\$107	\$118
11 mm	S7811HLM	I	3-3/16"	3/4"	15/16"	1-1/2"	1	\$97	\$107	\$118
12 mm	S7812HLM	I	3-3/16"	13/16"	15/16"	1-1/2"	1	\$97	\$107	\$118
13 mm	S7813HLM	I	3-3/16"	27/32"	15/16"	1-1/2"	1	\$97	\$107	\$118
14 mm	S7814HLM	I	3-3/16"	7/8"	15/16"	1-1/2"	1	\$97	\$107	\$118
15 mm	S7815HLM	I	3-3/16"	15/16"	15/16"	1-1/2"	1	\$97	\$107	\$118
16 mm	S7816HLM	II	3-3/16"	15/16"	15/16"	1-1/2"	1	\$100	\$110	\$121
17 mm	S7817HLM	II	3-3/16"	1-1/16"	1-1/16"	1-1/2"	1	\$100	\$110	\$121
18 mm	S7818HLM	II	3-3/16"	1-1/16"	1-1/16"	1-1/2"	1	\$105	\$116	\$128
19 mm	S7819HLM	II	3-3/16"	1-3/16"	1-3/16"	1-1/2"	1	\$110	\$121	\$133
22 mm	S7822HLM	II	3-3/16"	1-3/16"	1-3/16"	1-1/2"	1	\$137	\$151	\$166

DADOS DE IMPACTO CUADRO DE 1/2"

DADOS DE IMPACTO PARED DELGADA CUADRO DE 1/2" 6 PUNTAS, EN PULGADAS

URREA
SOLUCIONES EN PLÁSTICO

USO PESADO **DADOS CORTOS** **PULGADAS** **1/2"** **6** **PARED DELGADA** **CROMO-MOLIBDENO**



- Exceden las normas ASME B107.2, DIN 3129, FEDERAL GGG-W-660, ISO 1174 y 2725.
- Diseño Super drive®.
- Acabado fosfatizado.
- Pared delgada para uso en aplicaciones don de las tuercas o tornillos están muy juntos entre sí.

DADOS INDIVIDUALES											JUEGO DE DADOS		
 MEDIDA BOCA	CÓDIGO	TIPO	 LONGITUD	 DIÁMETRO EXTERIOR DE BOCA	 DIÁMETRO EXTERIOR DE CUADRO	 PROFUNDIDAD ESTRIA	 SUB DIST.	 MAYOREO	 MAYOREO	 MAYOREO	CÓDIGO	PIEZAS	EMPAQUE
3/8"	7312HD	I	3-1/4"	9/16"	15/16"	5/16"	6	\$130	\$143	\$157	73112D	11	
7/16"	7314HD	I	3-1/4"	21/32"	15/16"	3/8"	6	\$130	\$143	\$157			
1/2"	7316HD	I	3-1/4"	23/32"	15/16"	7/16"	6	\$131	\$144	\$158			
9/16"	7318HD	I	3-1/4"	13/16"	15/16"	9/16"	6	\$131	\$144	\$158			
5/8"	7320HD	I	3-1/4"	7/8"	15/16"	9/16"	6	\$130	\$143	\$157			
11/16"	7322HD	II	3-1/4"	1"	1"	9/16"	6	\$137	\$151	\$166			
3/4"	7324HD	II	3-1/4"	1"	1"	11/16"	6	\$153	\$168	\$185			
13/16"	7326HD	III	3-1/4"	1-1/8"	1-1/16"	11/16"	6	\$163	\$179	\$197			
7/8"	7328HD	III	3-1/2"	1-1/8"	1-1/16"	13/16"	6	\$175	\$193	\$212			
15/16"	7330HD	III	3-1/2"	1-1/4"	1-1/8"	15/16"	6	\$208	\$229	\$252			
1"	7332HD	III	3-1/2"	1-23/64"	1-3/16"	15/16"	6	\$229	\$252	\$277			
1-1/16"	7334HD	III	3-1/2"	1-7/16"	1-1/4"	1-1/16"	1	\$257	\$283	\$311			
1-1/8"	7336HD	III	3-1/2"	1-33/64"	1-3/8"	1-1/16"	1	\$284	\$312	\$343			
1-3/16"	7338HD	III	3-1/2"	1-19/32"	1-7/16"	1-3/16"	1	\$301	\$331	\$364			
1-1/4"	7340HD	III	3-1/2"	1-43/64"	1-7/16"	1-5/16"	1	\$327	\$360	\$396			

DADOS DE IMPACTO PARED DELGADA CUADRO DE 1/2" 6 PUNTAS, MÉTRICOS

URREA
SOLUCIONES EN PLÁSTICO

USO PESADO **DADOS LARGOS** **MÉTRICO** **1/2"** **6** **PARED DELGADA** **CROMO-MOLIBDENO**



- Exceden las normas ASME B107.33M, DIN 3129, FEDERAL GGG-W-660, ISO 1174 y 2725.
- Diseño Super drive®.
- Acabado fosfatizado.
- Pared delgada para uso en aplicaciones donde las tuercas o tornillos están muy juntos entre sí.

DADOS INDIVIDUALES											JUEGO DE DADOS		
 MEDIDA BOCA	CÓDIGO	TIPO	 LONGITUD	 DIÁMETRO EXTERIOR DE BOCA	 DIÁMETRO EXTERIOR DE CUADRO	 PROFUNDIDAD ESTRIA	 SUB DIST.	 MAYOREO	 MAYOREO	 MAYOREO	CÓDIGO	PIEZAS	EMPAQUE
10 mm	7310MD	I	3-1/4"	19/32"	15/16"	5/16"	6	\$130	\$143	\$157	73214MD	15	
11 mm	7311MD	I	3-1/4"	21/32"	15/16"	3/8"	6	\$130	\$143	\$157			
12 mm	7312MD	I	3-1/4"	11/16"	15/16"	7/16"	6	\$131	\$144	\$158			
13 mm	7313MD	I	3-1/4"	47/64"	15/16"	7/16"	6	\$131	\$144	\$158			
14 mm	7314MD	I	3-1/4"	13/16"	15/16"	9/16"	6	\$131	\$144	\$158			
15 mm	7315MD	I	3-1/4"	55/64"	15/16"	9/16"	6	\$131	\$144	\$158			
16 mm	7316MD	I	3-1/4"	7/8"	15/16"	9/16"	6	\$130	\$143	\$157			
17 mm	7317MD	II	3-1/4"	1"	1"	9/16"	6	\$137	\$151	\$166			
18 mm	7318MD	II	3-1/4"	1"	1"	11/16"	6	\$148	\$163	\$179			
19 mm	7319MD	II	3-1/4"	1-1/16"	1-1/16"	11/16"	6	\$153	\$168	\$185			
20 mm	7320MD	II	3-1/4"	1-1/16"	1-1/16"	11/16"	6	\$163	\$179	\$197			
21 mm	7321MD	III	3-1/2"	1-1/8"	1-1/16"	11/16"	1	\$164	\$180	\$198			
22 mm	7322MD	III	3-1/2"	1-3/16"	1-1/16"	13/16"	1	\$175	\$193	\$212			
23 mm	7323MD	III	3-1/2"	1-1/4"	1-1/8"	13/16"	1	\$192	\$211	\$232			
24 mm	7324MD	III	3-1/2"	1-1/4"	1-3/16"	15/16"	1	\$208	\$229	\$252			

DADOS DE IMPACTO CUADRO DE 1/2"

JUEGO DE DADOS DE IMPACTO PUNTA HEXAGONAL CUADRO DE 1/2", EN PULGADAS



HEXAGONAL PULGADAS 1/2"

6
PIEZAS



Tipo	Medidas	Piezas
Hexagonal	3/16", 7/32", 1/4", 5/16", 3/8", 7/16"	6

CÓDIGO	PIEZAS	SUB. DIST.	MAYOREO	MENUDEO	
74150	6	1	\$1,489	\$1,638	\$1,802

DADOS DE IMPACTO CON PUNTA HEXAGONAL CUADRO 1/2", EN PULGADAS



HEXAGONAL PULGADAS 1/2" CROMO-MOLIBDENO

USO PESADO

- Exceden las normas ASME B107.2.
- Acabado fosfatizado.



7441-1/2

DADOS INDIVIDUALES

MEDIDA BOCA	CÓDIGO	LONGITUD TOTAL	LONGITUD DE PUNTA	LONGITUD EXPUESTA	DIÁMETRO EXTERIOR DE CUADRO	SUB. DIST.	MAYOREO	MENUDEO	
1/4"	7441-1/4	3"	3/4"	2"	1"	6	\$181	\$199	\$219
5/16"	7441-5/16	3"	3/4"	2"	1"	6	\$186	\$205	\$226
3/8"	7441-3/8	3"	3/4"	2"	1"	6	\$186	\$205	\$226
1/2"	7441-1/2	3"	3/4"	2"	1"	6	\$186	\$205	\$226
5/8"	7441-5/8	3"	3/4"	2"	1"	6	\$203	\$223	\$245
3/4"	7441-3/4	3"	3/4"	2"	1"	6	\$235	\$259	\$285

JUEGO DE DADOS DE IMPACTO PUNTA HEXAGONAL CUADRO DE 1/2", METRICOS



HEXAGONAL MÉTRICO 1/2"

6
PIEZAS



Tipo	Medidas	Piezas
Hexagonal	4 mm, 6 mm, 8 mm, 10 mm, 12 mm, 14 mm	6

CÓDIGO	PIEZAS	SUB. DIST.	MAYOREO	MENUDEO	
74250	6	1	\$1,489	\$1,638	\$1,802

DADOS DE IMPACTO CON PUNTA HEXAGONAL CUADRO 1/2", MÉTRICOS



HEXAGONAL MÉTRICO 1/2" CROMO-MOLIBDENO

USO PESADO

- Exceden las normas ASME B107.33M.
- Acabado fosfatizado.



7441-10M

DADOS INDIVIDUALES

MEDIDA BOCA	CÓDIGO	LONGITUD TOTAL	LONGITUD DE PUNTA	LONGITUD EXPUESTA	DIÁMETRO EXTERIOR DE CUADRO	SUB. DIST.	MAYOREO	MENUDEO	
6 mm	7441-6M	3"	1"	2-1/8"	1"	6	\$186	\$205	\$226
8 mm	7441-8M	3"	1"	2-1/8"	1"	6	\$186	\$205	\$226
10 mm	7441-10M	3"	1"	2-1/8"	1"	6	\$186	\$205	\$226
14 mm	7441-14M	3"	1"	2-1/8"	1"	6	\$203	\$223	\$245
17 mm	7441-17M	3"	1"	2-1/8"	1"	6	\$235	\$259	\$285

DADOS DE IMPACTO CUADRO DE 3/4"

DADOS DE IMPACTO CUADRO DE 3/4" 12 PUNTAS, EN PULGADAS



DADOS CORTOS PULGADAS 3/4" 12 CROMO-MOLIBDENO

USO PESADO

- Exceden las normas ASME B107.2, DIN 3129, FEDERAL GGG-W-660, ISO 1174 y 2725.
- Diseño Super drive®.
- Acabado fosfatizado.



TIPO I



TIPO II



TIPO III

DADOS INDIVIDUALES

MEDIDA BOCA	CÓDIGO	TIPO	LONGITUD	DIÁMETRO EXTERIOR DE BOCA	DIÁMETRO EXTERIOR DE CUADRO	PROFUNDIDAD ESTRIA	SUB. DIST.	MAYOREO		
9/16"	7509T	I	1-15/16"	1"	1-5/8"	19/32"	1	\$185	\$204	\$224
5/8"	7510T	I	1-15/16"	1-1/64"	1-5/8"	21/32"	1	\$196	\$216	\$238
3/4"	7512T	I	1-15/16"	1-1/4"	1-5/8"	11/16"	1	\$224	\$246	\$271
7/8"	7514T	I	2"	1-1/2"	1-5/8"	11/16"	1	\$235	\$259	\$285
15/16"	7515T	II	2"	1-19/32"	1-3/16"	11/16"	1	\$240	\$264	\$290
1"	7516T	II	2-1/16"	1-19/32"	1-3/16"	25/32"	1	\$240	\$264	\$290
1-1/8"	7518T	II	2-3/16"	1-3/4"	1-3/4"	7/8"	1	\$252	\$277	\$305
1-1/4"	7520T	III	2-3/16"	1-31/32"	1-3/4"	1-1/16"	1	\$284	\$312	\$343
1-5/16"	7521T	III	2-3/16"	2-1/64"	1-3/4"	1-3/64"	1	\$295	\$325	\$358
1-3/8"	7522T	III	2-1/4"	2-5/64"	1-3/4"	1-7/64"	1	\$301	\$331	\$364
1-7/16"	7523T	III	2-5/16"	2-1/4"	1-3/4"	1-5/32"	1	\$318	\$350	\$385
1-1/2"	7524T	III	2-5/16"	2-9/32"	1-3/4"	1-9/64"	1	\$361	\$397	\$437
1-5/8"	7526T	III	2-5/16"	2-3/8"	1-3/4"	1-3/16"	1	\$404	\$444	\$488
1-3/4"	7528T	III	2-1/2"	2-17/32"	1-3/4"	1-3/8"	1	\$449	\$494	\$543
1-7/8"	7530T	III	2-3/4"	2-1/2"	1-3/4"	1-9/16"	1	\$482	\$530	\$583
2"	7532T	III	2-3/4"	2-5/8"	2"	1-13/16"	1	\$548	\$603	\$663
2-1/8"	7534T	III	2-3/4"	2-7/8"	2-1/8"	1-1/4"	1	\$723	\$795	\$875
2-3/16"	7535T	III	2-7/8"	3-3/32"	2-1/8"	1-3/8"	1	\$787	\$866	\$953
2-1/4"	7536T	III	2-7/8"	3-5/32"	2-1/8"	1-3/8"	1	\$871	\$958	\$1,054
2-3/8"	7538T	III	2-15/16"	3-5/16"	2-1/8"	1-7/16"	1	\$931	\$1,024	\$1,126

JUEGO DE DADOS

CÓDIGO	75101
PIEZAS	10
EMPAQUE	
SUB. DIST.	1
MAYOREO	\$2,606
MENUDEO	\$2,867
	\$3,154

DADOS DE IMPACTO CUADRO DE 3/4" EN PULGADAS



DADOS CORTOS

PULGADAS



CROMO-MOLIBDENO

URREA

NUEVO

Espera fecha de lanzamiento.

DADOS Y ACCESORIOS DE IMPACTO



TIPO I



TIPO II



TIPO III

- Exceden las normas ASME B107.2, DIN 3129, FEDERAL GGG-W-660, ISO 1174 y 2725.
- Diseño Super drive®.
- Acabado fosfatizado.

DADOS INDIVIDUALES

MEDIDA BOCA	CÓDIGO	TIPO	LONGITUD	DIÁMETRO EXTERIOR DE BOCA	DIÁMETRO EXTERIOR DE CUADRO	PROFUNDIDAD ESTRÍA	SUB DIST.	MAYOREO
1/2"	7508	I	1-15/16"	1"	1-5/8"	11/16"	1	\$185
9/16"	7509	I	1-15/16"	1"	1-5/8"	11/16"	1	\$185
5/8"	7510	I	1-15/16"	1-1/16"	1-5/8"	11/16"	1	\$196
11/16"	7511	I	1-15/16"	1-1/8"	1-5/8"	11/16"	1	\$214
3/4"	7512	I	1-15/16"	1-1/4"	1-5/8"	11/16"	1	\$224
13/16"	7513	I	1-15/16"	1-3/8"	1-5/8"	11/16"	1	\$224
7/8"	7514	I	2"	1-1/2"	1-5/8"	3/4"	1	\$235
15/16"	7515	I	2"	1-5/8"	1-5/8"	3/4"	1	\$240
1"	7516	I	2"	1-5/8"	1-5/8"	3/4"	1	\$240
1-1/16"	7517	I	2"	1-5/8"	1-5/8"	3/4"	1	\$252
1-1/8"	7518	I	2-3/16"	1-3/4"	1-3/4"	7/8"	1	\$252
1-3/16"	7519	I	2-3/16"	1-13/16"	1-3/4"	1-3/16"	1	\$273
1-1/4"	7520	I	2-3/16"	2"	1-3/4"	1-3/16"	1	\$284
1-5/16"	7521	I	2-3/16"	2"	1-3/4"	1-3/16"	1	\$295
1-3/8"	7522	I	2-1/4"	2"	1-3/4"	1-3/16"	1	\$301
1-7/16"	7523	I	2-5/16"	2-1/4"	1-3/4"	1-3/16"	1	\$318
1-1/2"	7524	I	2-5/16"	2-3/8"	1-3/4"	1-3/16"	1	\$361
1-9/16"	7525	I	2-5/16"	2-3/8"	1-3/4"	1-3/8"	1	\$393
1-5/8"	7526	I	2-5/16"	2-3/8"	1-3/4"	1-3/8"	1	\$404
1-11/16"	7527	I	2-1/2"	2-1/2"	1-3/4"	1-3/8"	1	\$427
1-3/4"	7528	I	2-1/2"	2-1/2"	1-3/4"	1-3/8"	1	\$449
1-13/16"	7529	I	2-3/4"	2-3/4"	1-3/4"	1-9/16"	1	\$470
1-7/8"	7530	I	2-3/4"	2-3/4"	1-3/4"	1-9/16"	1	\$482
1-15/16"	7531	I	2-3/4"	2-3/4"	1-3/4"	1-9/16"	1	\$520
2"	7532	I	3"	2-3/4"	1-3/4"	1-13/16"	1	\$548
2-1/16"	7533	II	2-13/16"	2-15/16"	2-1/8"	1-3/8"	1	\$722
2-1/8"	7534	II	2-13/16"	3"	2-1/8"	1-3/8"	1	\$723
2-3/16"	7535	II	2-29/32"	3"	2-1/8"	1-13/32"	1	\$871
2-1/4"	7536	II	2-29/32"	3-1/8"	2-1/8"	1-13/32"	1	\$871
2-3/8"	7538	II	2-15/16"	3-5/16"	2-1/8"	1-13/32"	1	\$931

JUEGOS DE DADOS		
CÓDIGO	7501C	750010
PIEZAS	10	10
EMPAQUE		
	1	1
SUB DIST.	\$2,754	\$2,387
MAYOREO	\$3,029	\$2,626
MENUDEO	\$3,332	\$2,889

DADOS DE IMPACTO CUADRO DE 3/4" MÉTRICOS



DADOS CORTOS

MÉTRICO



CROMO-MOLIBDENO

URREA

NUEVO

Espera fecha de lanzamiento.



TIPO I



TIPO II



TIPO III

- Exceden las normas ASME B107.33M, DIN 3129, FEDERAL GGG-W-660, ISO 1174 y 2725.
- Diseño Super drive®.
- Acabado fosfatizado.

DADOS INDIVIDUALES

MEDIDA BOCA	CÓDIGO	TIPO	LONGITUD	DIÁMETRO EXTERIOR DE BOCA	DIÁMETRO EXTERIOR DE CUADRO	PROFUNDIDAD ESTRÍA	SUB DIST.	MAYOREO
17 mm	7517M	I	1-15/16"	1-1/8"	1-5/8"	9/16"	1	\$224
19 mm	7519M	I	1-15/16"	1-3/16"	1-5/8"	9/16"	1	\$224
20 mm	7520M	I	1-15/16"	1-5/16"	1-5/8"	5/8"	1	\$224
21 mm	7521M	I	1-15/16"	1-5/16"	1-5/8"	5/8"	1	\$235
22 mm	7522M	I	2"	1-1/2"	1-5/8"	11/16"	1	\$235
23 mm	7523M	I	2"	1-5/8"	1-5/8"	11/16"	1	\$235
24 mm	7524M	I	2"	1-5/8"	1-5/8"	3/4"	1	\$240
25 mm	7525M	I	2-1/16"	1-5/8"	1-5/8"	3/4"	1	\$240
26 mm	7526M	I	2-1/16"	1-11/16"	1-11/16"	3/4"	1	\$240
27 mm	7527M	I	2-1/16"	1-11/16"	1-11/16"	3/4"	1	\$252
28 mm	7528M	I	2-3/16"	1-3/4"	1-3/4"	3/4"	1	\$252
29 mm	7529M	I	2-3/16"	1-3/4"	1-3/4"	3/4"	1	\$252
30 mm	7530M	I	2-3/16"	1-7/8"	1-3/4"	1-1/8"	1	\$262
31 mm	7531M	I	2-3/16"	2"	1-3/4"	1-1/16"	1	\$284
32 mm	7532M	I	2-3/16"	2"	1-3/4"	1-1/16"	1	\$284
33 mm	7533M	I	2-3/16"	2"	1-3/4"	1-1/16"	1	\$295
34 mm	7534M	I	2-3/16"	2-1/16"	1-3/4"	1-1/16"	1	\$301
35 mm	7535M	I	2-1/4"	2-1/8"	1-3/4"	1-1/8"	1	\$301
36 mm	7536M	I	2-5/16"	2-1/4"	1-3/4"	1-3/16"	1	\$361
38 mm	7538M	I	2-1/4"	2-1/2"	1-3/4"	1-3/16"	1	\$361
40 mm	7540M	I	2-5/8"	2-1/2"	1-3/4"	1-3/16"	1	\$383
41 mm	7541M	I	2-7/8"	2-1/2"	1-3/4"	1-3/16"	1	\$404
42 mm	7542M	I	2-7/8"	2-1/2"	1-3/4"	1-3/16"	1	\$433
43 mm	7543M	I	2-7/8"	2-1/2"	1-3/4"	1-3/16"	1	\$449
46 mm	7546M	II	3"	2-5/8"	1-3/4"	1-1/4"	1	\$460
50 mm	7550M	II	3-1/4"	2-3/4"	2"	1-1/4"	1	\$624

JUEGOS DE DADOS		
CÓDIGO	7501MC	750015
PIEZAS	15	15
EMPAQUE		
	1	1
SUB DIST.	\$3,864	\$3,499
MAYOREO	\$4,250	\$3,849
MENUDEO	\$4,675	\$4,234

DADOS DE IMPACTO CUADRO DE 3/4"

DADOS DE IMPACTO LARGOS CUADRO DE 3/4" 6 PUNTAS, EN PULGADAS



DADOS LARGOS

PULGADAS



URREA

NUEVO

Esperese fecha de lanzamiento.

JUEGOS DE DADOS

	6	6
CÓDIGO	7502C	750010L
PIEZAS	10	10
EMPAQUE		
	1	1
SUB DIST.	\$4,079	\$3,712
MAYOREO	\$4,487	\$4,083
MENUDEO	\$4,936	\$4,491

- Exceden las normas ASME B107.2, DIN 3129, FEDERAL GGG-W-660, ISO 1174 y 2725.
- Diseño Super drive®.
- Acabado fosfatizado.

DADOS INDIVIDUALES

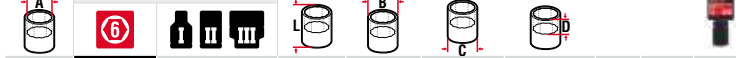

MEDIDA BOCA	CÓDIGO	TIPO	LONGITUD	DIÁMETRO EXTERIOR DE BOCA	DIÁMETRO EXTERIOR DE CUADRO	PROFUNDIDAD ESTRIA		SUB DIST.	MAYOREO
1/2"	7508L	I	3"	15/16"	1-1/2"	13/16"	1	\$350	\$385
9/16"	7509L	I	3"	1"	1-1/2"	13/16"	1	\$350	\$385
5/8"	7510L	I	3"	1-1/8"	1-1/2"	13/16"	1	\$350	\$385
11/16"	7511L	I	3"	1-3/16"	1-1/2"	13/16"	1	\$350	\$385
3/4"	7512L	I	3"	1-1/4"	1-1/2"	1-3/8"	1	\$350	\$385
13/16"	7513L	I	3"	1-3/8"	1-1/2"	2-3/8"	1	\$350	\$385
7/8"	7514L	II	3"	1-9/16"	1-9/16"	3-3/8"	1	\$361	\$397
15/16"	7515L	II	3"	1-9/16"	1-9/16"	4-3/8"	1	\$383	\$421
1"	7516L	II	3"	1-5/8"	1-5/8"	5-3/8"	1	\$383	\$421
1-1/16"	7517L	II	3"	1-5/8"	1-5/8"	6-3/8"	1	\$400	\$440
1-1/8"	7518L	II	3"	1-7/8"	1-7/8"	1-5/8"	1	\$400	\$440
1-3/16"	7519L	II	3-1/4"	2"	2"	1-5/8"	1	\$416	\$458
1-1/4"	7520L	II	3-1/4"	2"	2"	1-5/8"	1	\$427	\$470
1-5/16"	7521L	II	3-1/4"	2"	2"	1-5/8"	1	\$438	\$482
1-3/8"	7522L	II	3-1/4"	2"	2"	1-5/8"	1	\$449	\$494
1-7/16"	7523L	II	3-1/4"	2-1/4"	2-1/4"	1-5/8"	1	\$482	\$530
1-1/2"	7524L	II	3-1/2"	2-1/4"	2-1/4"	1-3/16"	1	\$546	\$601
1-9/16"	7525L	II	3-1/2"	2-1/4"	2-1/4"	1-3/16"	1	\$575	\$633
1-5/8"	7526L	II	3-1/2"	2-5/16"	2-5/16"	1-3/16"	1	\$608	\$669
1-11/16"	7527L	III	3-1/2"	2-1/2"	1-3/4"	1-7/8"	1	\$668	\$735
1-3/4"	7528L	III	3-1/2"	2-1/2"	1-3/4"	1-7/8"	1	\$679	\$747
1-13/16"	7529L	III	3-1/2"	2-5/8"	1-3/4"	1-3/16"	1	\$695	\$765
1-7/8"	7530L	III	3-3/4"	2-11/16"	1-3/4"	1-3/16"	1	\$695	\$765
1-15/16"	7531L	III	3-3/4"	2-3/4"	1-3/4"	1-7/8"	1	\$728	\$801
2"	7532L	III	3-3/4"	2-3/4"	1-3/4"	1-7/8"	1	\$756	\$832



DADOS DE IMPACTO LARGOS CUADRO DE 3/4" 6 PUNTAS, EN PULGADAS



DADOS LARGOS

PULGADAS



SURTEK



TIPO II

- Cumple las normas ASME B107.110.
- Acabado pavonado.
- Con barreno pasado y ranura para colocar o-ring o usar accesorios con perno o balín.

DADOS INDIVIDUALES

MEDIDA	CÓDIGO	TIPO	LONGITUD	DIÁMETRO EXTERIOR DE BOCA	DIÁMETRO EXTERIOR DE CUADRO	PROFUNDIDAD ESTRIA		SUB DIST.	MAYOREO	MENUDEO
15/16"	S7915HL	II	3"	1-9/16"	1-9/16"	3-3/8"	1	\$329	\$362	\$398
1"	S7916HL	II	3"	1-9/16"	1-9/16"	4-3/8"	1	\$329	\$362	\$398
1-1/16"	S7917HL	II	3"	1-5/8"	1-5/8"	5-3/8"	1	\$350	\$385	\$424
1-1/8"	S7918HL	II	3"	1-5/8"	1-5/8"	6-3/8"	1	\$350	\$385	\$424
1-1/4"	S7920HL	II	3"	2"	2"	1-5/8"	1	\$350	\$385	\$424
1-5/16"	S7921HL	II	3"	2"	2"	1-5/8"	1	\$360	\$396	\$436
1-3/8"	S7922HL	II	3"	2"	2"	1-5/8"	1	\$389	\$428	\$471
1-7/16"	S7923HL	II	3"	2-1/4"	2-1/4"	1-5/8"	1	\$389	\$428	\$471
1-1/2"	S7924HL	II	3"	2-1/4"	2-1/4"	1-3/16"	1	\$422	\$464	\$510

DADOS DE IMPACTO CUADRO DE 3/4"

DADOS DE IMPACTO LARGOS CUADRO DE 3/4" 6 PUNTAS, MÉTRICOS



- Exceden las normas ASME B107.33M, DIN 3129, FEDERAL GGG-W-660, ISO 1174 y 2725.
- Diseño Super drive®.
- Acabado fosfatizado.



DADOS INDIVIDUALES

MEDIDA BOCA	CÓDIGO	TIPO	LONGITUD	DIÁMETRO EXTERIOR DE BOCA	DIÁMETRO EXTERIOR DE CUADRO	PROFUNDIDAD ESTRÍA	☐	SUB DIST.	MAYOREO	
19 mm	7519ML	I	3"	1-1/4"	1-1/2"	1-7/16"	1	\$350	\$385	\$424
20 mm	7520ML	I	3"	1-3/8"	1-1/2"	1-7/16"	1	\$350	\$385	\$424
21 mm	7521ML	I	3"	1-3/8"	1-1/2"	1-7/16"	1	\$350	\$385	\$424
22 mm	7522ML	I	3"	1-9/16"	1-9/16"	1-7/16"	1	\$361	\$397	\$437
23 mm	7523ML	II	3"	1-9/16"	1-9/16"	1-7/16"	1	\$372	\$409	\$450
24 mm	7524ML	II	3"	1-9/16"	1-9/16"	1-7/16"	1	\$383	\$421	\$463
25 mm	7525ML	II	3"	1-5/8"	1-5/8"	1-7/16"	1	\$383	\$421	\$463
26 mm	7526ML	II	3"	1-5/8"	1-5/8"	1-7/16"	1	\$393	\$432	\$475
27 mm	7527ML	II	3"	1-7/8"	1-7/8"	1-5/8"	1	\$400	\$440	\$484
30 mm	7530ML	II	3-1/4"	2"	2"	1-3/4"	1	\$416	\$458	\$504
32 mm	7532ML	II	3-1/4"	2"	2"	1-11/16"	1	\$427	\$470	\$517
33 mm	7533ML	II	3-1/4"	2"	2"	1-5/8"	1	\$438	\$482	\$530
34 mm	7534ML	II	3-1/4"	2"	2"	1-5/8"	1	\$449	\$494	\$543
35 mm	7535ML	II	3-1/4"	2"	2"	1-5/8"	1	\$470	\$517	\$569
36 mm	7536ML	II	3-1/4"	2"	2"	1-5/8"	1	\$482	\$530	\$583
37 mm	7537ML	II	3-1/4"	2"	2"	1-5/8"	1	\$504	\$554	\$609
38 mm	7538ML	II	3-1/2"	2-1/4"	2-1/4"	1-5/8"	1	\$546	\$601	\$661
41 mm	7541ML	II	3-1/2"	2-1/2"	2-1/2"	1-11/16"	1	\$608	\$669	\$736
43 mm	7543ML	II	3-1/2"	2-1/2"	2-1/2"	1-11/16"	1	\$668	\$735	\$809

JUEGO DE DADOS

CÓDIGO	750011ML
PIEZAS	11
EMPAQUE	
1	1
SUB DIST.	\$3,975
MAYOREO	\$4,373
MENUDEO	\$4,810

DADOS DE IMPACTO LARGOS PARED DELGADA CUADRO DE 3/4" 6 PUNTAS, EN PULGADAS



- Exceden las normas ASME B107.2, DIN 3129, FEDERAL GGG-W-660, ISO 1174 y 2725.
- Diseño Super drive®.
- Pared delgada para uso en aplicaciones don de las tuercas o tornillos están muy juntos entre sí.
- Acabado fosfatizado.



DADOS INDIVIDUALES

MEDIDA BOCA	CÓDIGO	TIPO	LONGITUD	DIÁMETRO EXTERIOR DE BOCA	DIÁMETRO EXTERIOR DE CUADRO	PROFUNDIDAD ESTRÍA	☐	SUB DIST.	MAYOREO	
3/4"	7512LD	I	3-1/2"	1-3/16"	1-1/2"	1-3/8"	1	\$454	\$499	\$549
13/16"	7513LD	I	3-1/2"	1-5/16"	1-1/2"	1-3/8"	1	\$454	\$499	\$549
7/8"	7514LD	I	3-1/2"	1-5/16"	1-1/2"	1-1/2"	1	\$471	\$518	\$570
15/16"	7515LD	I	3-1/2"	1-3/8"	1-1/2"	1-7/16"	1	\$498	\$548	\$603
1"	7516LD	II	3-1/2"	1-7/16"	1-7/16"	1-7/16"	1	\$498	\$548	\$603
1-1/16"	7517LD	II	3-1/2"	1-1/2"	1-1/2"	1-1/2"	1	\$515	\$567	\$624
1-1/8"	7518LD	II	3-1/2"	1-9/16"	1-9/16"	1-7/16"	1	\$520	\$572	\$629
1-3/16"	7519LD	II	3-1/2"	1-11/16"	1-11/16"	1-7/16"	1	\$542	\$596	\$656
1-1/4"	7520LD	III	3-1/2"	1-3/4"	1-11/16"	1-1/2"	1	\$558	\$614	\$675
1-5/16"	7521LD	III	3-1/2"	1-13/16"	1-11/16"	1-5/8"	1	\$575	\$633	\$696
1-3/8"	7522LD	III	3-1/2"	1-15/16"	1-11/16"	1-5/8"	1	\$580	\$638	\$702
1-7/16"	7523LD	III	3-1/2"	2"	1-11/16"	1-5/8"	1	\$624	\$686	\$755
1-1/2"	7524LD	III	3-1/2"	2"	1-11/16"	1-5/8"	1	\$711	\$782	\$860
1-5/8"	7526LD	III	3-1/2"	2-5/16"	1-11/16"	1-3/4"	1	\$788	\$867	\$954
1-3/4"	7528LD	III	3-3/4"	2-3/8"	1-11/16"	1-13/16"	1	\$887	\$976	\$1,074

JUEGO DE DADOS

CÓDIGO	7500LD
PIEZAS	10
EMPAQUE	
1	1
SUB DIST.	\$4,828
MAYOREO	\$5,311
MENUDEO	\$5,842

DADOS DE IMPACTO CUADRO DE 3/4"

DADOS DE IMPACTO CUADRO DE 3/4", 8 PUNTAS, EN PULGADAS



USO PESADO **DADOS CORTOS** **PULGADAS** **CROMO-MOLIBDENO**



TIPO II

TIPO III

- Exceden las normas ASME B107.2, DIN 3129, FEDERAL GGG-W-660, ISO 1174 y 2725.
- Diseño Super drive®.
- Acabado fosfatizado.
- Ideal para usarse en tornillos y tuercas cuadradas.

DADOS INDIVIDUALES										
MEDIDA BOCA	CÓDIGO	TIPO	LONGITUD	DIÁMETRO EXTERIOR DE BOCA	DIÁMETRO EXTERIOR DE CUADRO	PROFUNDIDAD ESTRIA		SUB DIST.	MAYOREO	MENUDEO
13/16"	7513S	II	2-1/16"	1-9/16"	1-9/16"	5/8"		\$268	\$295	\$325
7/8"	7514S	II	2-1/16"	1-11/16"	1-11/16"	5/8"		\$279	\$307	\$338
1-1/16"	7517S	II	2-1/16"	1-15/16"	1-15/16"	5/8"		\$285	\$314	\$345
1-5/16"	7521S	III	2-7/16"	1-3/4"	2-7/16"	1-1/2"		\$350	\$385	\$424
1-7/16"	7523S	III	2-7/16"	1-3/4"	2-11/16"	1-1/2"		\$382	\$420	\$462
1-1/2"	7524S	III	2-7/16"	1-3/4"	2-11/16"	1-1/2"		\$433	\$476	\$524

DADOS DE IMPACTO CON PUNTA HEXAGONAL CUADRO DE 3/4", EN PULGADAS



USO PESADO **HEXAGONAL** **PULGADAS** **CROMO-MOLIBDENO**



7590-1/2

- Exceden las normas ASME B107.2.
- Diseño Super drive®.
- Acabado fosfatizado.

DADOS INDIVIDUALES											
MEDIDA BOCA	CÓDIGO	LONGITUD TOTAL	LONGITUD DE PUNTA	LONGITUD EXPUESTA	DIÁMETRO EXTERIOR DE CUADRO		SUB DIST.	MAYOREO	SUB DIST.	MAYOREO	MENUDEO
1/2"	7590-1/2	4"	5/8"	2-11/16"	1-3/4"		\$641	\$705	\$776	\$776	\$776
9/16"	7590-9/16	4"	5/8"	2-11/16"	1-3/4"		\$641	\$705	\$776	\$776	\$776
5/8"	7590-5/8	4"	13/16"	2-11/16"	1-3/4"		\$641	\$705	\$776	\$776	\$776
3/4"	7590-3/4	4"	13/16"	2-11/16"	1-3/4"		\$641	\$705	\$776	\$776	\$776
7/8"	7590-7/8	4"	13/16"	2-11/16"	1-3/4"		\$641	\$705	\$776	\$776	\$776
1"	7590-1	4"	13/16"	2-11/16"	1-3/4"		\$641	\$705	\$776	\$776	\$776

JUEGO DE DADOS

CÓDIGO	75150
PIEZAS	6
EMPAQUE	
	1
SUB DIST.	\$4,232
MAYOREO	\$4,655
MENUDEO	\$5,121

DADOS DE IMPACTO CON PUNTA HEXAGONAL CUADRO DE 3/4", MÉTRICOS



USO PESADO **HEXAGONAL** **MÉTRICO** **CROMO-MOLIBDENO**



759024M

- Exceden las normas ASME B107.33M.
- Diseño Super drive®.
- Acabado fosfatizado.

DADOS INDIVIDUALES											
MEDIDA BOCA	CÓDIGO	LONGITUD TOTAL	LONGITUD DE PUNTA	LONGITUD EXPUESTA	DIÁMETRO EXTERIOR DE CUADRO		SUB DIST.	MAYOREO	SUB DIST.	MAYOREO	MENUDEO
12 mm	759012M	4"	15/16"	2-5/8"	1-3/4"		\$641	\$705	\$776	\$776	\$776
14 mm	759014M	4"	15/16"	2-5/8"	1-3/4"		\$641	\$705	\$776	\$776	\$776
17 mm	759017M	4"	15/16"	2-5/8"	1-3/4"		\$641	\$705	\$776	\$776	\$776
19 mm	759019M	4"	15/16"	2-5/8"	1-3/4"		\$641	\$705	\$776	\$776	\$776
22 mm	759022M	4"	15/16"	2-5/8"	1-3/4"		\$641	\$705	\$776	\$776	\$776
24 mm	759024M	4"	15/16"	2-5/8"	1-3/4"		\$641	\$705	\$776	\$776	\$776

JUEGO DE DADOS

CÓDIGO	75250
PIEZAS	6
EMPAQUE	
	1
SUB DIST.	\$4,232
MAYOREO	\$4,655
MENUDEO	\$5,121

DADOS DE IMPACTO CUADRO DE 1"

DADOS DE IMPACTO CUADRO DE 1" 12 PUNTAS, EN PULGADAS



DADOS Y ACCESORIOS DE IMPACTO



- Exceden las normas ASME B107.2, DIN 3129, FEDERAL GGG-W-660, ISO 1174 y 2725.
- Diseño Super drive®.
- Acabado fosfatizado.

DADOS INDIVIDUALES

MEDIDA BOCA	CÓDIGO	TIPO	LONGITUD	DIÁMETRO EXTERIOR DE BOCA	DIÁMETRO EXTERIOR DE CUADRO	PROFUNDIDAD ESTRIA	GRANEL	SUB. DIST.	MAYOREO	JUEGO DE DADOS													
										CÓDIGO	PIEZAS												
1-3/8"	10022T	II	2-13/16"	2-1/4"	2-1/4"	1"	1	\$520	\$572	\$629	<table border="1"> <tr><td>CÓDIGO</td><td>10000T</td></tr> <tr><td>PIEZAS</td><td>12</td></tr> <tr><td>EMPAQUE</td><td></td></tr> <tr><td>SUB. DIST.</td><td>\$8,540</td></tr> <tr><td>MAYOREO</td><td>\$9,394</td></tr> <tr><td>MEJUDEO</td><td>\$10,333</td></tr> </table>	CÓDIGO	10000T	PIEZAS	12	EMPAQUE		SUB. DIST.	\$8,540	MAYOREO	\$9,394	MEJUDEO	\$10,333
CÓDIGO	10000T																						
PIEZAS	12																						
EMPAQUE																							
SUB. DIST.	\$8,540																						
MAYOREO	\$9,394																						
MEJUDEO	\$10,333																						
1-7/16"	10023T	II	2-13/16"	2-1/4"	2-1/4"	1"	1	\$520	\$572	\$629													
1-1/2"	10024T	II	2-7/8"	2-1/2"	2-1/2"	1-5/8"	1	\$520	\$572	\$629													
1-9/16"	10025T	II	2-7/8"	2-1/2"	2-1/2"	1-5/8"	1	\$602	\$662	\$728													
1-5/8"	10026T	II	2-7/8"	2-1/2"	2-1/2"	1-5/8"	1	\$624	\$686	\$755													
1-3/4"	10028T	II	2-7/8"	2-1/2"	2-1/2"	1-5/8"	1	\$733	\$806	\$887													
1-13/16"	10029T	II	3-1/4"	2-7/8"	2-7/8"	1-5/8"	1	\$761	\$837	\$921													
1-7/8"	10030T	II	3-1/4"	2-7/8"	2-7/8"	1-5/8"	1	\$821	\$903	\$993													
1-15/16"	10031T	II	3-1/4"	2-7/8"	2-7/8"	1-5/8"	1	\$860	\$946	\$1,041													
2"	10032T	II	3-1/4"	2-7/8"	2-7/8"	1-5/8"	1	\$898	\$988	\$1,087													
2-1/16"	10033T	III	3-1/2"	3-1/8"	2-3/8"	2-1/8"	1	\$941	\$1,035	\$1,139													
2-1/8"	10034T	III	3-1/2"	3-1/8"	2-3/8"	2-1/8"	1	\$1,028	\$1,131	\$1,244													
2-3/16"	10035T	III	3-1/2"	3-1/8"	2-3/8"	2-1/8"	1	\$1,101	\$1,211	\$1,332													

JUEGOS DE DADOS DE IMPACTO EN CAJA METÁLICA CON CAMA DE EVA.

CAJA METÁLICA Y BANDEJA INTERIOR

Facilidad de almacenamiento y transporte.

Caja metálica negra fabricada en lamina calibre 24.

Bandeja interior de espuma EVA bicolor.

Pintura electrostática para resistir temperaturas ambientales extremas.

Broches metálicos.



MEDIDAS GRABADAS

Bandeja de EVA con grabado de cada medida para fácil identificación.



BANDEJA BICOLOR

Identifica la herramienta faltante o extraviada.

<p>12 7301C PIEZAS PULGADAS</p>	<p>14 7302MC PIEZAS MÉTRICO</p>	<p>20 7401C PIEZAS PULGADAS</p>
<p>16 7401MC PIEZAS MÉTRICO</p>	<p>16 7402C PIEZAS PULGADAS</p>	<p>25 7402MC PIEZAS MÉTRICO</p>
<p>11 7501C PIEZAS PULGADAS</p>	<p>16 7501MC PIEZAS MÉTRICO</p>	<p>10 7505C PIEZAS PULGADAS</p>

DADOS DE IMPACTO CUADRO DE 1"

DADOS DE IMPACTO CUADRO DE 1" 6 PUNTAS, EN PULGADAS



TIPO I



TIPO II



TIPO III

- Exceden las normas ASME B107.2, DIN 3129, FEDERAL GGG-W-660, ISO 1174 y 2725.
- Diseño Super drive®.
- Acabado fosfatizado.

DADOS INDIVIDUALES

MEDIDA BOCA	CÓDIGO	TIPO	LONGITUD	DIÁMETRO EXTERIOR DE BOCA	DIÁMETRO EXTERIOR DE CUADRO	PROFUNDIDAD ESTRIA	SUB DIST.	MAYOREO	GRANEL		
									PIEZAS	EMPAQUE	SUB DIST.
3/4"	10012	I	2-7/16"	1-3/8"	2"	3/4"	1	\$405	\$446	\$491	
13/16"	10013	I	2-7/16"	1-7/16"	2"	3/4"	1	\$405	\$446	\$491	
7/8"	10014	I	2-7/16"	1-7/16"	2"	9/16"	1	\$405	\$446	\$491	
15/16"	10015	I	2-1/2"	1-17/32"	2"	11/16"	1	\$405	\$446	\$491	
1"	10016	I	2-1/2"	1-3/4"	2"	11/16"	1	\$405	\$446	\$491	
1-1/16"	10017	I	2-1/2"	1-3/4"	2"	3/4"	1	\$405	\$446	\$491	
1-1/8"	10018	I	2-1/2"	1-11/16"	2"	3/4"	1	\$438	\$482	\$530	
1-3/16"	10019	I	2-11/16"	1-13/16"	2"	1-1/16"	1	\$438	\$482	\$530	
1-1/4"	10020	I	2-11/16"	1-31/32"	2"	7/8"	1	\$482	\$530	\$583	
1-5/16"	10021	I	2-13/16"	2-1/8"	2-1/4"	7/8"	1	\$504	\$554	\$609	
1-3/8"	10022	I	2-13/16"	2-1/8"	2-1/4"	15/16"	1	\$520	\$572	\$629	
1-7/16"	10023	I	2-13/16"	2-1/8"	2-1/4"	15/16"	1	\$520	\$572	\$629	
1-1/2"	10024	II	2-13/16"	2-5/16"	2-5/16"	1-5/8"	1	\$520	\$572	\$629	
1-9/16"	10025	II	2-7/8"	2-5/16"	2-5/16"	1-3/4"	1	\$602	\$662	\$728	
1-5/8"	10026	II	2-7/8"	2-1/2"	2-5/16"	1-3/4"	1	\$624	\$686	\$755	
1-11/16"	10027	II	3-1/8"	2-1/2"	2-1/2"	1-3/4"	1	\$652	\$717	\$789	
1-3/4"	10028	II	3-1/8"	2-1/2"	2-1/2"	1-7/8"	1	\$733	\$806	\$887	
1-13/16"	10029	II	3-1/8"	2-11-16"	2-11-16"	1-5/8"	1	\$761	\$837	\$921	
1-7/8"	10030	II	3-1/8"	2-11-16"	2-11-16"	1-9-16"	1	\$821	\$903	\$993	
1-15-16"	10031	II	3-3-16"	2-11-16"	2-13-16"	1-9-16"	1	\$860	\$946	\$1,041	
2"	10032	II	3-1-4"	2-29-32"	2-29-32"	1-9-16"	1	\$898	\$988	\$1,087	
2-1-16"	10033	III	2-3-4"	2-15-16"	2-1-4"	1-1-4"	1	\$941	\$1,035	\$1,139	
2-1-8"	10034	III	2-3-4"	3-1-16"	2-1-4"	1-1-4"	1	\$1,028	\$1,131	\$1,244	
2-3-16"	10035	III	2-13-16"	3-1-8"	2-1-4"	1-1-4"	1	\$1,101	\$1,211	\$1,332	
2-1-4"	10036	III	2-15-16"	3-5-16"	2-7-16"	1-3-8"	1	\$1,160	\$1,276	\$1,404	
2-5-16"	10037	III	2-15-16"	3-3-8"	2-1-4"	1-3-8"	1	\$1,210	\$1,331	\$1,464	
2-3-8"	10038	III	3-1-16"	3-7-16"	2-1-4"	1-3-8"	1	\$1,291	\$1,420	\$1,562	
2-7-16"	10039	III	3-1-16"	3-1-2"	2-1-4"	1-3-8"	1	\$1,347	\$1,482	\$1,630	
2-1-2"	10040	III	3-1-8"	3-9-16"	2-1-4"	1-7-16"	1	\$1,422	\$1,564	\$1,720	
2-9-16"	10041	III	3-1-8"	3-5-8"	2-1-4"	1-7-16"	1	\$1,674	\$1,841	\$2,025	
2-5-8"	10042	III	3-1-4"	3-3-4"	2-1-4"	1-1-2"	1	\$1,751	\$1,926	\$2,119	
2-11-16"	10043	III	3-1-4"	3-13-16"	2-1-4"	1-1-2"	1	\$1,828	\$2,011	\$2,212	
2-3-4"	10044	III	3-5-16"	3-7-8"	2-1-4"	1-9-16"	1	\$2,101	\$2,311	\$2,542	
2-13-16"	10045	III	3-5-16"	3-15-16"	2-1-4"	1-5-8"	1	\$2,130	\$2,349	\$2,584	
2-7-8"	10046	III	3-7-16"	4-1-16"	2-1-4"	1-5-8"	1	\$2,195	\$2,409	\$2,650	
2-15-16"	10047	III	3-3-4"	4-1-8"	3-3-8"	1-15-16"	1	\$2,272	\$2,499	\$2,749	
3"	10048	III	3-7-8"	4-1-16"	3-3-8"	2-1-16"	1	\$2,419	\$2,661	\$2,927	
3-1-8"	10050	III	4"	4-1-4"	3-3-8"	2"	1	\$2,469	\$2,716	\$2,988	
3-1-4"	10052	III	4-1-4"	4-1-2"	3-3-8"	2-3-8"	1	\$2,683	\$2,951	\$3,246	
3-3-8"	10054	III	4-7-16"	4-9-16"	3-3-8"	2-3-8"	1	\$3,006	\$3,307	\$3,638	
3-1-2"	10056	III	4-1-2"	4-3-4"	3-3-8"	2-1-2"	1	\$5,365	\$5,902	\$6,492	
3-5-8"	10058	III	4-3-4"	4-7-8"	3-3-8"	2-1-2"	1	\$6,624	\$7,286	\$8,015	
3-7-8"	10062	III	5"	5-1-16"	3-3-8"	2-1-2"	1	\$8,047	\$8,852	\$9,737	
4"	10064	III	5-1-2"	5-3-4"	3-3-8"	2-1-2"	1	\$8,525	\$9,378	\$10,316	
4-1-8"	10066	III	5-1-2"	6"	3-3-8"	2-3-4"	1	\$10,029	\$11,032	\$12,135	
4-1-4"	10068	III	5-1-2"	6"	3-3-8"	2-3-4"	1	\$10,540	\$11,594	\$12,753	
4-1-2"	10072	III	4"	6-1-4"	3-3-8"	3"	1	\$11,033	\$12,136	\$13,350	

JUEGO DE DADOS



CÓDIGO	15101
PIEZAS	12
EMPAQUE	
SUB DIST.	1
MAYOREO	\$8,540
MENUDEO	\$9,394
	\$10,333

DADOS Y ACCESORIOS DE IMPACTO

DADOS DE IMPACTO CUADRO DE 1"

DADOS DE IMPACTO CUADRO DE 1" 6 PUNTAS, MÉTRICOS



- Exceden las normas ASME B107.33M, DIN 3129, FEDERAL GGG-W-660, ISO 1174 y 2725.
- Diseño Super drive®.
- Acabado fosfatizado.



JUEGO DE DADOS

CÓDIGO	15201
PIEZAS	12
EMPAQUE	
SUB DIST.	\$8,339
MAYOREO	\$9,173
MENUDEO	\$10,090

DADOS INDIVIDUALES

MEDIDA BOCA	CÓDIGO	TIPO	LONGITUD	DIÁMETRO EXTERIOR DE BOCA	DIÁMETRO EXTERIOR DE CUADRO	PROFUNDIDAD ESTRÍA	GRANEL	SUB DIST.	MAYOREO
24 mm	10024M	I	2-1/2"	1-1/2"	2"	21/32"	1	\$405	\$446
27 mm	10027M	I	2-1/2"	1-5/8"	2"	55/64"	1	\$405	\$446
30 mm	10030M	I	2-13/16"	1-13/16"	2"	1-1/8"	1	\$438	\$482
32 mm	10032M	I	2-13/16"	1-15/16"	2"	1-1/8"	1	\$482	\$530
33 mm	10033M	I	2-13/16"	2"	2-1/16"	31/32"	1	\$520	\$572
36 mm	10036M	I	2-13/16"	2-3/16"	2-1/4"	31/32"	1	\$520	\$572
41 mm	10041M	II	2-15/16"	2-5/16"	2-5/16"	1-1/4"	1	\$520	\$572
46 mm	10046M	II	3-1/8"	2-5/8"	2-5/8"	1-1/4"	1	\$733	\$806
50 mm	10050M	II	3-1/4"	2-15/16"	2-15/16"	1-1/4"	1	\$761	\$837
55 mm	10055M	III	3-1/4"	3-1/8"	2-7/16"	1-7/16"	1	\$1,028	\$1,131
60 mm	10060M	III	3-1/4"	3-7/16"	2-7/16"	1-7/16"	1	\$1,291	\$1,420
65 mm	10065M	III	3-1/4"	3-11/16"	2-7/16"	1-7/16"	1	\$1,674	\$1,841

DADOS DE IMPACTO LARGOS CUADRO DE 1" 6 PUNTAS, EN PULGADAS



- Exceden las normas ASME B107.2, DIN 3129, FEDERAL GGG-W-660, ISO 1174 y 2725.
- Diseño Super drive®.
- Acabado fosfatizado.



JUEGO DE DADOS

CÓDIGO	10000L
PIEZAS	12
EMPAQUE	
SUB DIST.	\$10,654
MAYOREO	\$11,719
MENUDEO	\$12,891

DADOS INDIVIDUALES

MEDIDA BOCA	CÓDIGO	TIPO	LONGITUD	DIÁMETRO EXTERIOR DE BOCA	DIÁMETRO EXTERIOR DE CUADRO	PROFUNDIDAD ESTRÍA	GRANEL	SUB DIST.	MAYOREO
7/8"	10014L	I	3-1/8"	1-9/16"	2"	1-1/16"	1	\$509	\$560
15/16"	10015L	I	3-1/8"	1-5/8"	2"	1-1/16"	1	\$509	\$560
1"	10016L	I	3-1/8"	1-3/4"	2"	1-1/16"	1	\$509	\$560
1-1/16"	10017L	I	3-1/8"	1-11/16"	2"	1-1/16"	1	\$509	\$560
1-1/8"	10018L	I	3-1/8"	1-13/16"	2"	1-1/16"	1	\$553	\$608
1-3/16"	10019L	I	3-1/8"	1-13/16"	2"	1-1/16"	1	\$553	\$608
1-1/4"	10020L	I	3-1/8"	2"	2"	1-1/16"	1	\$602	\$662
1-5/16"	10021L	II	3-7/16"	2-1/4"	2-1/4"	1-5/8"	1	\$634	\$697
1-3/8"	10022L	II	3-7/16"	2-1/4"	2-1/4"	1-1/2"	1	\$646	\$711
1-7/16"	10023L	II	3-7/16"	2-1/4"	2-1/4"	1-1/16"	1	\$646	\$711
1-1/2"	10024L	II	3-1/2"	2-5/16"	2-5/16"	1-11/16"	1	\$646	\$711
1-9/16"	10025L	II	3-1/2"	2-5/16"	2-5/16"	1-11/16"	1	\$750	\$825
1-5/8"	10026L	II	3-1/2"	2-5/16"	2-5/16"	1-11/16"	1	\$783	\$861
1-11/16"	10027L	II	3-1/2"	2-5/8"	2-5/8"	1-11/16"	1	\$816	\$898
1-3/4"	10028L	II	3-1/2"	2-5/8"	2-5/8"	1-11/16"	1	\$914	\$1,005
1-13/16"	10029L	II	3-5/8"	2-11/16"	2-11/16"	1-5/8"	1	\$952	\$1,047
1-7/8"	10030L	II	3-5/8"	2-11/16"	2-11/16"	1-5/8"	1	\$1,028	\$1,131
1-15/16"	10031L	II	3-5/8"	2-13/16"	2-13/16"	1-1/2"	1	\$1,073	\$1,180
2"	10032L	II	3-3/4"	2-15/16"	2-15/16"	1-5/8"	1	\$1,127	\$1,240
2-1/8"	10034L	III	2-3/4"	3-1/16"	2-1/4"	2-1/4"	1	\$1,269	\$1,396
2-3/16"	10035L	III	3-15/16"	3-1/16"	2-1/4"	2-1/4"	1	\$1,385	\$1,524
2-1/4"	10036L	III	3-15/16"	3-5/16"	2-7/16"	2-7/16"	1	\$1,488	\$1,637
2-5/16"	10037L	III	4-1/8"	3-3/8"	2-7/16"	2-7/16"	1	\$1,692	\$1,861
2-3/8"	10038L	III	4-1/8"	3-7/16"	2-7/16"	2-7/16"	1	\$1,937	\$2,131
2-9/16"	10041L	III	4-3/4"	3-5/8"	2-7/16"	3"	1	\$2,765	\$3,042
2-3/4"	10044L	III	4-7/8"	3-7/8"	2-7/16"	3"	1	\$3,466	\$3,813

DADOS DE IMPACTO CUADRO DE 1-1/2"

DADOS DE IMPACTO CUADRO DE 1-1/2" 6 PUNTAS, EN PULGADAS

URREA
HERRAMIENTAS DE CALIDAD SUPERIOR

USO PESADO **DADOS CORTOS** **PULGADAS** **1 1/2"** **6** **CROMO-MOLIBDENO**



TIPO I



TIPO II



TIPO III

- Exceden las normas ASME B107.2, DIN 3129, FEDERAL GGG-W-660, ISO 1174 y 2725.
- Diseño Super drive®.
- Acabado fosfatizado.

DADOS Y ACCESORIOS DE IMPACTO

MEDIDA BOCA	DADOS INDIVIDUALES			LONGITUD	DIÁMETRO EXTERIOR DE BOCA	DIÁMETRO EXTERIOR DE CUADRO	PROFUNDIDAD ESTRIA	GRANEL	SUB DIST.	MAYOREO	MENEDEO
	6	I II III	A B C								
1-3/8"	15022	I	A	2-15/16"	2-3/8"	3-7/16"	3/4"	1	\$2,217	\$2,439	\$2,683
1-7/16"	15023	I	A	3-1/8"	2-1/2"	3-7/16"	3/4"	1	\$2,217	\$2,439	\$2,683
1-1/2"	15024	I	A	3-1/8"	2-1/2"	3-7/16"	7/8"	1	\$2,321	\$2,553	\$2,808
1-5/8"	15026	I	A	3-1/8"	2-3/4"	3-7/16"	7/8"	1	\$2,321	\$2,553	\$2,808
1-11/16"	15027	I	A	3-1/8"	2-15/16"	3-7/16"	1"	1	\$2,382	\$2,620	\$2,882
1-13/16"	15029	I	A	3-1/8"	2-15/16"	3-7/16"	1"	1	\$2,579	\$2,837	\$3,121
1-7/8"	15030	I	A	3-3/16"	3-1/8"	3-7/16"	1-1/16"	1	\$2,605	\$2,866	\$3,153
2"	15032	I	A	3-3/16"	3-1/8"	3-7/16"	1-1/16"	1	\$2,792	\$3,071	\$3,378
2-1/16"	15033	I	A	3-1/2"	3-3/8"	3-7/16"	1-1/8"	1	\$2,803	\$3,083	\$3,391
2-1/8"	15034	II	A	3-1/2"	3-7/16"	3-7/16"	1-1/8"	1	\$2,836	\$3,120	\$3,432
2-3/16"	15035	II	A	3-5/8"	3-7/16"	3-7/16"	1-1/4"	1	\$2,929	\$3,222	\$3,544
2-1/4"	15036	II	A	3-5/8"	3-7/16"	3-7/16"	1-5/16"	1	\$2,956	\$3,252	\$3,577
2-3/8"	15038	III	A	3-3/4"	3-5/8"	3-7/16"	1-3/8"	1	\$3,148	\$3,463	\$3,809
2-7/16"	15039	III	A	3-3/4"	3-13/16"	3-7/16"	1-3/8"	1	\$3,159	\$3,475	\$3,823
2-1/2"	15040	III	A	3-3/4"	4"	3-7/16"	1-3/8"	1	\$3,273	\$3,600	\$3,960
2-9/16"	15041	III	A	3-3/4"	4"	3-7/16"	1-3/8"	1	\$3,345	\$3,680	\$4,048
2-5/8"	15042	III	A	4"	4"	3-7/16"	1-1/2"	1	\$3,404	\$3,744	\$4,118
2-3/4"	15044	III	A	4"	4"	3-7/16"	1-1/2"	1	\$3,788	\$4,167	\$4,584
2-7/8"	15046	III	A	4-1/16"	4-1/4"	3-7/16"	1-13/16"	1	\$4,063	\$4,469	\$4,916
2-15/16"	15047	III	A	4-1/16"	4-5/16"	3-7/16"	1-13/16"	1	\$4,583	\$5,041	\$5,545
3"	15048	III	A	4-1/16"	4-5/16"	3-7/16"	1-13/16"	1	\$4,747	\$5,222	\$5,744
3-1/8"	15050	III	A	4-5/16"	4-9/16"	3-7/16"	2"	1	\$5,256	\$5,782	\$6,360
3-3/8"	15054	III	A	4-5/16"	4-15/16"	3-7/16"	2-1/16"	1	\$5,541	\$6,095	\$6,705
3-1/2"	15056	III	A	4-5/16"	5-1/8"	3-7/16"	2-1/16"	1	\$6,142	\$6,756	\$7,432
3-5/8"	15058	III	A	5-11/16"	5-1/8"	3-7/16"	2-1/16"	1	\$6,302	\$6,932	\$7,625
3-3/4"	15060	III	A	5-11/16"	5-3/8"	3-3/4"	2-1/16"	1	\$6,784	\$7,462	\$8,208
3-7/8"	15062	III	A	5-15/16"	5-1/2"	3-3/4"	2-5/16"	1	\$8,168	\$8,985	\$9,884
4"	15064	III	A	5-15/16"	5-1/2"	3-3/4"	2-5/16"	1	\$8,431	\$9,274	\$10,201
4-1/8"	15066	III	A	6-1/8"	5-15/16"	3-3/4"	2-5/16"	1	\$8,903	\$9,793	\$10,772
4-1/4"	15068	III	A	6-15/16"	5-15/16"	3-3/4"	2-5/16"	1	\$9,613	\$10,574	\$11,631
4-1/2"	15072	III	A	6-1/2"	6-5/16"	3-3/4"	2-5/8"	1	\$11,334	\$12,467	\$13,714
4-5/8"	15074	III	A	6-11/16"	6-1/2"	3-3/4"	2-5/8"	1	\$12,938	\$14,232	\$15,655
5"	15080	III	A	6-7/8"	7-1/16"	5"	2-13/16"	1	\$15,577	\$17,135	\$18,849



urrea.com

URREA
HERRAMIENTAS DE CALIDAD SUPERIOR

DADOS DE IMPACTO CUADRO DE 2-1/2"

DADOS DE IMPACTO CUADRO DE 2-1/2" 6 PUNTAS, EN PULGADAS



DADOS Y ACCESORIOS DE IMPACTO

- Exceden las normas ASME B107.2, DIN 3129, FEDERAL GGG-W-660, ISO 1174 y 2725.
- Diseño Super drive®.
- Acabado fosfatizado.



DADOS INDIVIDUALES										
MECÁNICA	6	II	III	L	B	C	D	GRANEL		
MEDIDA BOCA	CÓDIGO	TIPO	LONGITUD	DIÁMETRO EXTERIOR DE BOCA	DIÁMETRO EXTERIOR DE CUADRO	PROFUNDIDAD ESTRÍA	CLASIFICACIÓN	SUB DIST.	MAYOREO	MENUDEO
2"	25032	I	4-3/4"	3-7/16"	5"	1-1/4"	1	\$8,377	\$9,215	\$10,137
2-1/8"	25034	I	4-3/4"	3-9/16"	5"	1-1/4"	1	\$8,514	\$9,365	\$10,302
2-1/4"	25036	I	4-15/16"	3-1/4"	5"	1-3/8"	1	\$9,160	\$10,076	\$11,084
2-3/8"	25038	I	5-15/16"	3-7/8"	5"	1-7/16"	1	\$9,757	\$10,733	\$11,806
2-5/8"	25042	I	57/64"	4-7/32"	5"	1-9/16"	1	\$10,555	\$11,611	\$12,772
2-3/4"	25044	II	57/64"	4-5/16"	5"	1-9/16"	1	\$11,744	\$12,918	\$14,210
3"	25048	III	5-1/2"	4-23/32"	5"	1-7/8"	1	\$15,435	\$16,979	\$18,677
3-1/8"	25050	III	5-1/2"	4-7/8"	5"	2-3/32"	1	\$16,294	\$17,923	\$19,715
3-1/4"	25052	III	5-1/2"	5"	5"	2-3/32"	1	\$16,628	\$18,291	\$20,120
3-1/2"	25056	III	5-1/2"	5-5/16"	5"	2-3/32"	1	\$17,805	\$19,586	\$21,545
3-5/8"	25058	III	5-11/16"	5-1/2"	5"	2-3/16"	1	\$18,276	\$20,104	\$22,114
3-3/4"	25060	III	5-11/16"	5-5/8"	5"	2-3/16"	1	\$19,678	\$21,646	\$23,811
3-7/8"	25062	III	5-29/32"	5-25/32"	5"	2-5/16"	1	\$20,417	\$22,459	\$24,705
4"	25064	III	5-29/32"	5-15/16"	5"	2-5/16"	1	\$20,581	\$22,639	\$24,903
4-1/8"	25066	III	6-3/32"	6-1/8"	5"	2-1/2"	1	\$20,926	\$23,019	\$25,321
4-1/4"	25068	III	6-5/16"	6-1/4"	5"	2-19/32"	1	\$22,108	\$24,319	\$26,751
4-3/8"	25070	III	6-1/2"	6-7/16"	5"	2-11/16"	1	\$22,392	\$24,631	\$27,094
4-1/2"	25072	III	6-1/2"	6-9/16"	5"	2-11/16"	1	\$23,806	\$26,187	\$28,806
4-5/8"	25074	III	6-11/16"	6-3/4"	5"	2-7/8"	1	\$24,972	\$27,469	\$30,216
4-3/4"	25076	III	6-11/16"	6-15/16"	5"	2-7/8"	1	\$25,360	\$27,896	\$30,686
4-7/8"	25078	III	6-7/8"	7-1/8"	5"	3-1/32"	1	\$27,173	\$29,890	\$32,879
5"	25080	III	6-7/8"	7-1/4"	5"	3-1/32"	1	\$27,880	\$30,668	\$33,735

ADAPTADORES DE IMPACTO

ADAPTADORES PARA DADO DE IMPACTO



Excepto 7652B, 7655B, 7656B, 15007B y 10004B.



- Cuadro con perno.
- Cuadro con balín y resorte.



- Cuadro con barreno pasado para perno y o-ring.



7651

7652



- Acabado fosfatizado.



CÓDIGO	DESCRIPCIÓN	LONGITUD TOTAL (A)	CUADRO						CUADRO MACHO	CLASIFICACIÓN	SUB DIST.	MAYOREO	MENUDEO
			1/4"	3/8"	1/2"	3/4"	1"	1 1/2"					
7648	Perno	1"	•					3/8"	6	\$119	\$131	\$144	
7650	Perno	1-7/16"		•				1/2"	6	\$130	\$143	\$157	
7651	Perno	1-1/2"			•			3/8"	6	\$141	\$155	\$171	
7652	Barreno pasado	1-7/8"			•			3/4"	6	\$241	\$265	\$292	
7652B	Balín	1-7/8"			•			3/4"	1	\$241	\$265	\$292	
7655	Barreno pasado	2-1/2"				•		1"	1	\$520	\$572	\$629	
7655B	Balín	2-1/2"				•		1"	1	\$520	\$572	\$629	
7653	Perno	2-3/16"				•		1/2"	1	\$382	\$420	\$462	
*7656	Barreno pasado	2-15/16"				•		3/4"	1	\$678	\$746	\$821	
*7656B	Balín	2-15/16"				•		3/4"	1	\$678	\$746	\$821	
*15007	Barreno pasado	3-1/2"				•		1-1/2"	1	\$1,357	\$1,493	\$1,642	
*15007B	Balín	3-1/2"				•		1-1/2"	1	\$1,357	\$1,493	\$1,642	
*10004	Barreno pasado	3-1/2"					•	1"	1	\$3,323	\$3,655	\$4,021	
*10004B	Balín	3-1/2"					•	1"	1	\$3,323	\$3,655	\$4,021	

ADAPTADORES DE IMPACTO PARA PUNTAS HEXAGONALES



USO PESADO 5/16" 1/4"



6971

7271

7272

7472

- Ideales para operaciones repetitivas de ensamble con el uso de herramienta de poder con torque controlado.

CÓDIGO	PUNTA HEXAGONAL	CUADRADO			BARRENO PASADO	LONGITUD TOTAL (A)	CLASIFICACIÓN	SUB DIST.	MAYOREO	MENUDEO
		1/4"	3/8"	1/2"						
6971	1/4"	•			-	7/8"	1	\$285	\$314	\$345
7271	1/4"		•		-	1-1/4"	1	\$263	\$289	\$318
7272	5/16"			•	•	1-1/2"	1	\$274	\$301	\$331
7472	5/16"			•	•	1-1/2"	1	\$356	\$392	\$431

EXTENSIONES DE IMPACTO

EXTENSIONES PARA DADOS DE IMPACTO



Excepto 7567B, 7568B, 10607B, 10609B



• Cuadro con perno.



• Cuadro con balín y resorte.

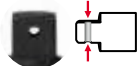

• Cuadro con barreno pasado para perno u o-ring.



10607



10609



- Exceden las normas ASME B107.2, DIN 3129, FEDERAL GGG-W-660, ISO 1174 y 2725.
- Acabado fosfatizado.

CÓDIGO	DESCRIPCIÓN	LONGITUD TOTAL (A)	CUADRO						REF.	SUB. DIST.	MAYOREO	MENEDEO
			1/4"	3/8"	1/2"	3/4"	1"	1 1/2"				
6962	Perno	2"	•						6	\$120	\$132	\$145
6965	Perno	6"	•						6	\$163	\$179	\$197
7175P	Perno	3"		•					6	\$163	\$179	\$197
7176P	Perno	6"		•					6	\$203	\$223	\$245
7180P	Perno	2"			•				6	\$126	\$139	\$153
7181P	Perno	5"			•				6	\$142	\$156	\$172
7184P	Perno	9"			•				6	\$229	\$252	\$277
*7567	Barreno pasado	7-1/8"				•			1	\$568	\$625	\$688
*7567B	Balín	7-1/8"					•		1	\$568	\$625	\$688
*7568	Barreno pasado	10-1/8"					•		1	\$711	\$782	\$860
*7568B	Balín	10-1/8"					•		1	\$711	\$782	\$860
*7569	Barreno pasado	13"					•		1	\$854	\$939	\$1,033
*10607	Barreno pasado	7"						•	1	\$1,488	\$1,637	\$1,801
*10607B	Balín	7"						•	1	\$1,488	\$1,637	\$1,801
*10609	Barreno pasado	10"						•	1	\$1,637	\$1,801	\$1,981
*10609B	Balín	10"						•	1	\$1,637	\$1,801	\$1,981
*15097	Perno retráctil	9"						•	1	\$7,369	\$8,106	\$8,917

* GRANEL

DADOS Y ACCESORIOS DE IMPACTO

EXTENSIÓN PARA DADOS DE IMPACTO



CROMO-MOLIBDENO



- Cuadro con balín y resorte.
- Cumple las normas ASME B107.110.
- Acabado pavonado.
- Con barreno pasado y ranura para colocar o-ring u usar accesorios con perno o balín.



MANERALES DE IMPACTO

MANERALES PARA DADOS DE IMPACTO



USO PESADO

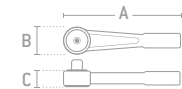

10657

- Permite trabajar con diferentes medidas de dados, logrando aflojar y/o apretar tuercas o tornillos en casos en que se requiere el uso de golpe.
- Pintura electrostática, evita la corrosión y proporciona una fácil identificación.
- Superficie de impacto mayor a las llaves de golpe convencionales.
- Diseño de cuerpo tipo viga "I", que proporciona mayor resistencia a la llave y transferencia del torque.

* GRANEL

CÓDIGO	LONGITUD TOTAL (A)	CUADRO	REF.	SUB. DIST.	MAYOREO	MENEDEO	
S7861	5"	1/2"	•	6	\$119	\$131	\$144

CÓDIGO	LONGITUD TOTAL (A)	ANCHO CABEZA (B)	ESPESOR CABEZA (C)	CUADRO		REFACCIÓN	REF.	SUB. DIST.	MAYOREO	MENEDEO
				3/4"	1"					
7657	10-1/32"	2"	1-3/8"	•		✓	1	\$908	\$999	\$1,099
10657	11-15/16"	2-1/8"	1-3/16"		•	✓	1	\$1,506	\$1,657	\$1,823

REFACCIONES PARA MANERALES DE IMPACTO



USO PESADO



7657RK



10657RK

CÓDIGO	PARA MODELO	REF.	SUB. DIST.	MAYOREO	MENEDEO
7657RK	Para 7657	1	\$361	\$397	\$437
10657RK	Para 10657	1	\$601	\$661	\$727

MANGOS EN "L"

MANGOS EN "L" PARA DADOS DE IMPACTO



USO PESADO

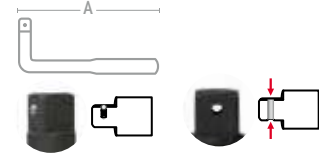

- Cuadro con balín y resorte.
- Cuadro con barreno pasado para perno y o-ring.
- Exceden las normas ASME B107.2, DIN 3129, FEDERAL GGG-W-660, ISO 1174 y 2725.
- Acabado fosfatizado.



DADOS Y ACCESORIOS DE IMPACTO

CÓDIGO	DESCRIPCIÓN	LONGITUD TOTAL (A)	CUADRO				SUB. DIST.	MAYOREO	MENUDEO	
			3/4"	1"	1 1/2"	2"				
5686B	Balín	19"	•				1	\$608	\$669	\$736
5886B	Balín	30"		•			1	\$1,024	\$1,126	\$1,239
15686	Barreno pasado	38"			•		1	\$3,263	\$3,589	\$3,948

NUDOS UNIVERSALES DE IMPACTO

NUDOS UNIVERSALES PARA DADOS DE IMPACTO



USO PESADO

Excepto 7570B y 10670B

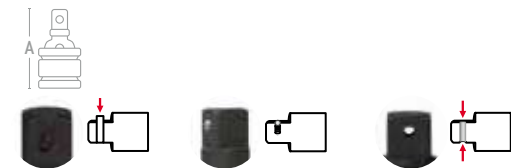

- Cuadro con perno.
- Cuadro con balín y resorte.
- Cuadro con barreno pasado para perno y o-ring.
- Permite trabajar en espacios de difícil acceso inclusive permite trabajar en un ángulo de hasta 90°.



7470P



CÓDIGO	DESCRIPCIÓN	LONGITUD TOTAL (A)	CUADRO						SUB. DIST.	MAYOREO	MENUDEO	
			3/4"	3/8"	1/2"	3/4"	1"	1 1/2"				
6970	Perno	1-11/16"	•						6	\$312	\$343	\$377
7270P	Perno	1-15/16"		•					6	\$361	\$397	\$437
7470P	Perno	2-3/8"			•				6	\$482	\$530	\$583
7570	Barreno pasado	4-1/8"				•			1	\$1,741	\$1,915	\$2,107
7570B	Balín	4-1/8"				•			1	\$1,741	\$1,915	\$2,107
*10670	Barreno pasado	5-1/4"					•		1	\$2,442	\$2,686	\$2,955
*10670B	Balín	5-1/4"					•		1	\$2,442	\$2,686	\$2,955
*15670	Barreno pasado	5-1/4"					•		1	\$10,250	\$11,275	\$12,403

* GRANEL

O-RINGS

O - RING PARA DADOS DE IMPACTO



USO PESADO

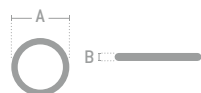

7500R1



CÓDIGO	DIÁMETRO (A)	ESPESOR (B)	CUADRO				SUB. DIST.	MAYOREO	MENUDEO	
			3/4"	1"	1 1/2"	2"				
7500R1	1-11/32"	9/64"	•				10	\$36	\$40	\$44
10000R1	1-21/32"	9/64"		•			10	\$37	\$41	\$45
10000R2	1-3/4"	9/64"		•			10	\$41	\$45	\$50
10000R3	1-15/16"	9/64"		•			10	\$49	\$54	\$59
10000R4	1-31/32"	13/64"		•			10	\$56	\$62	\$68
10000R5	2-3/32"	7/32"		•			10	\$74	\$81	\$89
10000R6	2-31/32"	7/32"		•			10	\$81	\$89	\$98
15000R1	2-15/16"	7/32"			•		1	\$89	\$98	\$108
25000R1	4-1/2"	9/32"				•	1	\$115	\$127	\$140

PERNOS

PERNOS PARA DADOS DE IMPACTO



USO PESADO



7500P1



CÓDIGO	LONGITUD (A)	DIÁMETRO (B)	CUADRO				SUB. DIST.	MAYOREO	MENUDEO	
			3/4"	1"	1 1/2"	2"				
7500P1	1-3/8"	13/64"	•				10	\$11	\$12	\$13
10000P1	1-23/32"	13/64"		•			10	\$15	\$17	\$19
10000P2	1-15/16"	13/64"		•			10	\$15	\$17	\$19
10000P3	2-15/16"	1/4"		•			10	\$18	\$20	\$22
15000P1	2-61/64"	5/16"			•		1	\$39	\$43	\$47
25000P1	4-31/64"	5/16"				•	1	\$61	\$67	\$74

LA GRANDEZA EN CADA DETALLE

CLASE DE VENTA	CLASE DE HERRAMIENTAS	PAG	MARCA		
			URREA	SURTEK	FOY
Llaves ajustables	Llaves ajustables	200	•	•	•
	Llaves combinadas fosfatizadas	203	•		
	Llaves combinadas pulido espejo	204	•		
Llaves combinadas	Llaves combinadas satinadas	210	•	•	•
	Llaves combinadas flexibles	214	•	•	
	Llaves combinadas de matraca	215	•	•	
Llaves españolas	Llaves españolas	220	•	•	•
	Llaves de estrías	223	•	•	
Llaves de estrías	Llaves de estrías de obstrucción	225	•		
	Llaves de estrías de matraca	226	•	•	
Llaves de especialidad	Llaves abocinadas	229	•		
	Llaves inglesas	229	•		
	Llaves de servicio	230	•		
	Llaves para tanque de gas	231		•	•
Llaves industriales	Llaves alta palanca	231	•		
	Llaves de golpe	233	•		
	Llaves estructurales	236	•		

urrea.com

Estamos mejorando constantemente nuestros productos, es por esto que la información, imagen, características y disponibilidad de los mismos pueden cambiar sin previo aviso.

LLAVES AJUSTABLES CON MANGO RUBBER GRIP

LLAVES AJUSTABLES CON MANGO RUBBER GRIP



712G

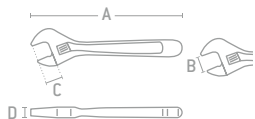

- Fabricados en acero cromo vanadio.
- Exceden las normas ASME B107.100.
- Mango ergonómico.
- Recubrimiento níquel cromo.
- Esquinas redondeadas que permiten un mejor ajuste y evitan la concentración de esfuerzo.
- Mordazas de gran capacidad extra que permiten cubrir una amplia variedad de tornillos y tuercas.
- Maquinado de gran precisión para asegurar un suave accionamiento y mejor ajuste al cerrar la quijada.

* GRANEL

CÓDIGO	LONGITUD (A)	APERTURA MÁXIMA (B)	PROFUNDIDAD DE QUIJADA (C)	ESPESOR DE LLAVE (D)	📦	SUB DIST.	MAYOREO	MENUDEO
704G	4"	1/2"	1/2"	11/32"	1	\$487	\$536	\$590
706G	6"	15/16"	3/4"	3/8"	1	\$345	\$380	\$418
708G	8"	1"	1"	15/32"	1	\$361	\$397	\$437
710G	10"	1-1/8"	1-1/8"	19/32"	1	\$448	\$493	\$542
712G	12"	1-5/16"	1-5/16"	23/32"	1	\$597	\$657	\$723
*715G	15"	1-11/16"	1-5/8"	15/16"	1	\$1,236	\$1,360	\$1,496
*718G	18"	2-1/8"	1-15/16"	1-1/8"	1	\$2,108	\$2,319	\$2,551
*724G	24"	2-7/16"	2-7/16"	1-1/4"	1	\$3,657	\$4,023	\$4,425

JUEGO DE LLAVES

CÓDIGO	795G
PIEZAS	3
EMPAQUE	
📦	1
SUB DIST.	\$1,330
MAYOREO	\$1,463
MENUDEO	\$1,609

LLAVES AJUSTABLES CON MANGO RUBBER GRIP

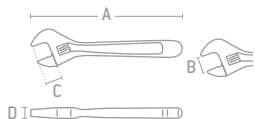

512P

- Cromadas con grip
- Doble recubrimiento de plastisol para una sujeción más confortable.



506CA

- Corta cromada con grip.

- Fabricados en acero cromo vanadio.
- Cumple las normas ASME B107.8.
- Doble recubrimiento de plastisol para una sujeción más confortable.
- Mango bimaternal.
- Tratados térmicamente para ofrecer un alto rendimiento y protegerlos de la corrosión.
- Facilita el trabajo en puntos de difícil acceso.
- Graduadas en pulgadas y milímetros.

CÓDIGO	LONGITUD (A)	APERTURA MÁXIMA (B)	PROFUNDIDAD DE QUIJADA (C)	ESPESOR DE LLAVE (D)	📦	SUB DIST.	MAYOREO	MENUDEO
Llaves ajustables con mango rubber grip								
506P	6"	3/4"	2/3"	9/32"	6	\$120	\$132	\$145
508P	8"	1"	29/32"	5/16"	6	\$164	\$180	\$198
510P	10"	1-1/8"	1-1/8"	11/32"	6	\$224	\$246	\$271
512P	12"	1-5/16"	1-9/32"	7/16"	6	\$312	\$343	\$377
Llave ajustable cromada corta con mango grip								
506CA	6"	1"	15/16"	1/3"	6	\$152	\$167	\$184

LLAVE AJUSTABLE CROMADA QUIJADA ANGOSTA CON MANGO BIMATERIAL



GRAN APERTURA +50%

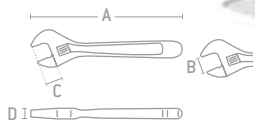

- Fabricados en acero cromo vanadio.
- Exceden las normas ASME B107.100.
- Mango bimaternal para una sujeción más confortable.
- Acabado cromado.
- Apertura equivalente a una llave de 12" convencional, pero con mango más corto para acceder a lugares de difícil acceso.



- Quijadas extra finas hasta un 50% más delgadas que las llaves estándar.

CÓDIGO	LONGITUD (A)	APERTURA MÁXIMA (B)	PROFUNDIDAD DE QUIJADA (C)	ESPESOR DE LLAVE (D)	📦	SUB DIST.	MAYOREO	MENUDEO
708XS	8"	1-1/2"	1-5/16"	19/32"	1	\$1,221	\$1,343	\$1,477



LLAVES AJUSTABLES CROMADAS

LLAVES AJUSTABLES CROMADAS



710

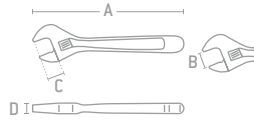

- Fabricados en acero cromo vanadio.
- Exceden las normas ASME B107.100.
- Mango ergonómico.
- Esquinas redondeadas que permiten un mejor ajuste y evitan la concentración de esfuerzo.
- Mordazas de gran capacidad extra que permiten cubrir una amplia variedad de tornillos y tuercas.
- Maquinado de gran precisión para asegurar un suave accionamiento y mejor ajuste al cerrar la quijada.

JUEGO DE LLAVES	
CÓDIGO	795
PIEZAS	3
EMPAQUE	
	1

CÓDIGO	LONGITUD (A)	APERTURA MÁXIMA (B)	PROFUNDIDAD DE QUIJADA (C)	ESPESOR DE LLAVE (D)	📦	SUB. DIST.	MAYOREO	MENUEDO
704	4"	1/2"	1/2"	11/32"	1	\$438	\$482	\$530
706	6"	15/16"	3/4"	3/8"	1	\$312	\$343	\$377
708	8"	1"	1"	15/32"	1	\$329	\$362	\$398
710	10"	1-1/8"	1-1/8"	19/32"	1	\$405	\$446	\$491
712	12"	1-5/16"	1-5/16"	23/32"	1	\$542	\$596	\$656
*715	15"	1-11/16"	1-5/8"	15/16"	1	\$1,155	\$1,271	\$1,398
*718	18"	2-1/8"	1-15/16"	1-1/8"	1	\$1,971	\$2,168	\$2,385
*724	24"	2-7/16"	2-7/16"	1-1/4"	1	\$3,417	\$3,759	\$4,135

LLAVES AJUSTABLES CROMADAS



712i

- Mango ergonómico, mordazas de capacidad extra que permite cubrir una amplia variedad de tornillos y tuercas.
- Maquinado de gran precisión para asegurar un suave accionamiento y mejor ajuste al cerrar la quijada.
- Acabado al cromo-níquel para evitar la corrosión
- Boca graduada en ambas caras
- Cumple con la norma ASME B107.10

CÓDIGO	LONGITUD (A)	APERTURA MÁXIMA (B)	PROFUNDIDAD DE QUIJADA (C)	ESPESOR DE LLAVE (D)	📦	SUB. DIST.	MAYOREO	MENUEDO
706i	6"	15/16"	3/4"	3/8"	1	\$251	\$276	\$304
708i	8"	1-11/64"	1"	15/32"	1	\$263	\$289	\$318
710i	10"	1-3/8"	1-1/8"	19/32"	1	\$323	\$355	\$391
712i	12"	1-39/64"	1-5/16"	23/32"	1	\$433	\$476	\$524
*715i	15"	1-49/64"	1-5/8"	15/16"	1	\$925	\$1,018	\$1,120
*718i	18"	2-5/32"	1-15/16"	1-1/8"	1	\$1,577	\$1,735	\$1,909
*724i	24"	2-35/64"	2-7/16"	1-1/4"	1	\$2,737	\$3,011	\$3,312

LLAVES AJUSTABLES CROMADAS



512

- Fabricados en acero cromo vanadio.
- Cumple las normas ASME B107.8.
- Mango ergonómico.
- Facilita el trabajo en puntos de difícil acceso.

CÓDIGO	LONGITUD (A)	APERTURA MÁXIMA (B)	PROFUNDIDAD DE QUIJADA (C)	ESPESOR DE LLAVE (D)	📦	SUB. DIST.	MAYOREO	MENUEDO
506	6"	3/4"	11/16"	9/32"	6	\$115	\$127	\$140
508	8"	1"	29/32"	11/32"	6	\$159	\$175	\$193
510	10"	1-1/8"	1-1/8"	3/8"	6	\$218	\$240	\$264
512	12"	1-5/16"	1-9/32"	7/16"	6	\$301	\$331	\$364
* 515	15"	1-13/16"	1-21/32"	19/32"	1	\$579	\$637	\$701
* 518	18"	2-1/4"	2-3/32"	2-3/8"	1	\$854	\$939	\$1,033
* 524	24"	2-3/4"	7/8"	1-1/16"	1	\$1,291	\$1,420	\$1,562

LLAVES AJUSTABLES CROMADAS



140406

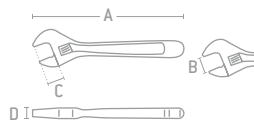

- Forjadas en acero alto carbono.
- Con escala en la apertura de la quijada.
- Cumple las normas ASME B107.8.

CÓDIGO	LONGITUD (A)	APERTURA MÁXIMA (B)	PROFUNDIDAD DE QUIJADA (C)	ESPESOR DE LLAVE (D)	📦	SUB. DIST.	MAYOREO	MENUEDO
140406	6"	3/4"	25/32"	15/32"	6	\$69	\$76	\$84
140408	8"	1"	1"	9/16"	6	\$91	\$100	\$110
140410	10"	1-1/8"	1-1/8"	5/8"	6	\$137	\$151	\$166
140412	12"	1-5/16"	1-3/8"	3/4"	6	\$186	\$205	\$226

LLAVE AJUSTABLE CROMADA DE 30" CON AJUSTE RÁPIDO

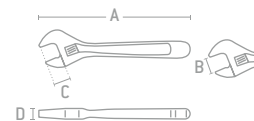

- Fabricados en acero cromo vanadio.
- Diseñada para los sectores más exigentes de la industria, minería, petroquímica, construcción, etc.
- Acabado cromado.
- Mango forjado en una sola pieza.

• Práctico tornillo para un ajuste rápido.

CÓDIGO	LONGITUD (A)	APERTURA MÁXIMA (B)	PROFUNDIDAD DE QUIJADA (C)	ESPESOR DE LLAVE (D)	📦	SUB. DIST.	MAYOREO	MENUEDO
730	30"	3"	1-5/8"	1-1/4"	1	\$15,461	\$17,007	\$18,708

LLAVES AJUSTABLES FOSFATIZADAS Y PAVONADAS

LLAVES AJUSTABLES FOSFATIZADAS



USO PESADO

ACABADO FOSFATIZADO



710S

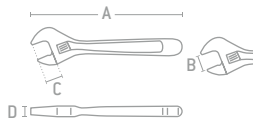

- Fabricados en acero cromo vanadio.
- Exceden las normas ASME B107.100.
- Mango ergonómico.
- Acabado fosfatizado.
- Esquinas redondeadas que permiten un mejor ajuste y evitan la concentración de esfuerzo.
- Mordazas de gran capacidad extra que permiten cubrir una amplia variedad de tornillos y tuercas.
- Maquinado de gran precisión para asegurar un suave accionamiento y mejor ajuste al cerrar la quijada.



* GRANEL

JUEGO DE LLAVES

CÓDIGO	795S
PIEZAS	3
EMPAQUE	
	1
SUB DIST.	\$1,177
MAYOREO	\$1,295
MENUDEO	\$1,425

CÓDIGO	LONGITUD (A)	APERTURA MÁXIMA (B)	PROFUNDIDAD DE QUIJADA (C)	ESPESOR DE LLAVE (D)		SUB DIST.	MAYOREO	MENUDEO
704S	4"	1/2"	33/64"	11/32"	1	\$426	\$469	\$516
706S	6"	15/16"	3/4"	3/8"	1	\$301	\$331	\$364
708S	8"	1"	1"	15/32"	1	\$323	\$355	\$391
710S	10"	1-1/8"	1-1/8"	19/32"	1	\$393	\$432	\$475
712S	12"	1-5/16"	1-5/16"	23/32"	1	\$526	\$579	\$637
*715S	15"	1-11/16"	1-5/8"	15/16"	1	\$1,127	\$1,240	\$1,364
*718S	18"	2-1/8"	1-15/16"	1-1/8"	1	\$1,911	\$2,102	\$2,312
*724S	24"	2-7/16"	2-7/16"	1-1/4"	1	\$3,317	\$3,649	\$4,014

LLAVES AJUSTABLES FOSFATIZADAS



USO INDUSTRIAL

ACABADO FOSFATIZADO



NUEVO



712SI

- Mango ergonómico, mordazas de capacidad extra que permite cubrir una amplia variedad de tornillos y tuercas.
- Maquinado de gran precisión para asegurar un suave accionamiento y mejor ajuste al cerrar la quijada.
- Acabado fosfatizado para evitar la corrosión.
- Boca graduada en ambas caras.
- Cumple con la norma ASME B107.100

LLAVES AJUSTABLES PAVONADAS



USO PROFESIONAL

ACABADO PAVONADO



512S

- Fabricados en acero cromo vanadio.
- Exceden la norma ASME B107.8.
- Mango bimaternal para una sujeción más confortable.
- Acabado pavonado.
- Facilita el trabajo en puntos de difícil acceso.
- Graduadas en pulgadas y milímetros.

CÓDIGO	LONGITUD (A)	APERTURA MÁXIMA (B)	PROFUNDIDAD DE QUIJADA (C)	ESPESOR DE LLAVE (D)		SUB DIST.	MAYOREO	MENUDEO
706SI	6"	15/16"	3/4"	3/8"	1	\$241	\$265	\$292
708SI	8"	1-11/64"	1"	15/32"	1	\$257	\$283	\$311
710SI	10"	1-3/8"	1-1/8"	19/32"	1	\$316	\$348	\$383
712SI	12"	1-39/64"	1-5/16"	23/32"	1	\$422	\$464	\$510
*715SI	15"	1-49/64"	1-5/8"	15/16"	1	\$898	\$988	\$1,087
*718SI	18"	2-5/32"	1-15/16"	1-1/8"	1	\$1,532	\$1,685	\$1,854
*724SI	24"	2-35/64"	2-7/16"	1-1/4"	1	\$2,655	\$2,921	\$3,213

CÓDIGO	LONGITUD (A)	APERTURA MÁXIMA (B)	PROFUNDIDAD DE QUIJADA (C)	ESPESOR DE LLAVE (D)		SUB DIST.	MAYOREO	MENUDEO
506S	6"	3/4"	3/4"	1/2"	6	\$115	\$127	\$140
508S	8"	1"	15/16"	9/16"	6	\$159	\$175	\$193
510S	10"	1-1/8"	1-1/8"	2/3"	6	\$218	\$240	\$264
512S	12"	1-5/16"	1-3/8"	3/4"	6	\$301	\$331	\$364
515S	15"	1-13/16"	1-21/32"	29/32"	6	\$579	\$637	\$701
* 518S	18"	2-1/4"	2"	2-1/4"	1	\$875	\$963	\$1,059
* 524S	24"	2-3/4"	1"	1-1/16"	1	\$1,330	\$1,463	\$1,609

LLAVES AJUSTABLES PAVONADAS



USO DOMÉSTICO

Acabado pavonado



\$ PVL



140426

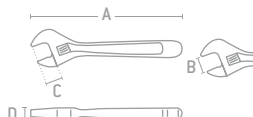

- Forjadas en acero alto carbono.
- Exceden la norma ASME B107.8.
- Acabado pavonado.
- Con escala en la apertura de la quijada.

CÓDIGO	LONGITUD (A)	APERTURA MÁXIMA (B)	PROFUNDIDAD DE QUIJADA (C)	ESPESOR DE LLAVE (D)		SUB DIST.	MAYOREO	MENUDEO
140426	6"	3/4"	25/32"	15/32"	6	\$69	\$76	\$84
140428	8"	1"	1"	9/16"	6	\$93	\$102	\$112
140430	10"	1-1/8"	1-1/8"	5/8"	6	\$137	\$151	\$166
140432	12"	1-5/16"	1-3/8"	3/4"	6	\$186	\$205	\$226

LLAVE AJUSTABLE ESTRUCTURAL FOSFATIZADA



USO PESADO

ACABADO FOSFATIZADO

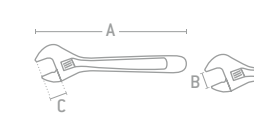

- Fabricados en acero cromo vanadio.
- Exceden las normas ASME B107.100.
- Mango en punta que funciona como barra de alineación.
- Mordazas de gran capacidad extra que permiten cubrir una amplia variedad de tornillos y tuercas.
- Acabado fosfatizado.
- Mango largo, aumenta la capacidad de torsión.

CÓDIGO	LONGITUD (A)	APERTURA MÁXIMA (B)	PROFUNDIDAD DE QUIJADA (C)	ESPESOR DE LLAVE (D)		SUB DIST.	MAYOREO	MENUDEO
712SC	16"	1 1/2"	1-7/16"	15/32"	1	\$973	\$1,070	\$1,177

LLAVES COMBINADAS FOSFATIZADAS

LLAVES COMBINADAS FOSFATIZADAS EN PULGADAS, 12 PUNTAS

URREA

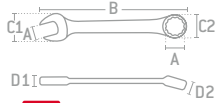

1230B

- Acero aleado al molibdeno-vanadio.
- Exceden la normas ASME B107.100.
- Cuerpo ovalado para un mejor agarre más cómodo.
- Acabado fosforizado.
- Bocas delgadas para un mejor acceso en tareas estrechas.



* GRANEL

JUEGOS DE LLAVES

CÓDIGO	DIMENSIÓN DE BOCA (A)	LONGITUD (B)	ANCHO (C)		ESPESOR (D)		UGS	SUB DIST.	MAYOREO	JUEGOS DE LLAVES	
			LLAVE (C1)	ESTRELLA (C2)	LLAVE (D1)	ESTRELLA (D2)				1200FB	1200HB
1210B	5/16"	5-9/16"	45/64"	35/64"	13/64"	17/64"	6	\$83	\$91	\$100	\$100
1212B	3/8"	6"	51/64"	19/32"	15/64"	5/16"	6	\$88	\$97	\$107	\$107
1214B	7/16"	6-1/2"	15/16"	11/16"	1/4"	21/64"	6	\$92	\$101	\$111	\$111
1216B	1/2"	7"	1-3/32"	25/32"	17/64"	11/32"	6	\$108	\$119	\$131	\$131
1218B	9/16"	7-1/2"	1-13/64"	7/8"	9/32"	23/64"	6	\$119	\$131	\$144	\$144
1220B	5/8"	8-1/8"	1-21/64"	15/16"	19/64"	25/64"	6	\$131	\$144	\$158	\$158
1222B	11/16"	9"	1-29/64"	1-1/32"	21/64"	27/64"	6	\$142	\$156	\$172	\$172
1224B	3/4"	9-13/16"	1-37/64"	1-7/64"	21/64"	29/64"	6	\$164	\$180	\$198	\$198
1226B	13/16"	10-3/4"	1-11/16"	1-13/16"	3/8"	31/64"	6	\$197	\$217	\$239	\$239
1228B	7/8"	11-9/16"	1-51/64"	1-5/16"	3/8"	33/64"	6	\$246	\$271	\$298	\$298
1230B	15/16"	12-7/16"	1-29/32"	1-25/64"	13/32"	33/64"	6	\$263	\$289	\$318	\$318
1232B	1"	13-5/16"	2-1/64"	1-1/2"	7/16"	37/64"	6	\$301	\$331	\$364	\$364
1234B	1-1/16"	14-3/16"	2-9/64"	1-5/8"	29/64"	39/64"	1	\$350	\$385	\$424	\$424
1236B	1-1/8"	15-15/32"	2-17/64"	1-11/16"	15/32"	41/64"	1	\$411	\$452	\$497	\$497
1238B	1-3/16"	15-1/2"	3-1/64"	2-12/64"	39/64"	28/32"	1	\$487	\$536	\$590	\$590
1240B	1-1/4"	16-7/8"	2-33/64"	1-7/8"	33/64"	45/64"	1	\$509	\$560	\$616	\$616
*1242B	1-5/16"	17-3/4"	2-41/64"	1-15/16"	33/64"	3/4"	1	\$783	\$861	\$947	\$947
*1246B	1-7/16"	19-7/16"	2-7/8"	2-9/64"	9/16"	13/16"	1	\$1,013	\$1,114	\$1,225	\$1,225
*1248B	1-1/2"	20-3/8"	2-1/64"	2-11/64"	9/16"	51/64"	1	\$1,138	\$1,252	\$1,377	\$1,377
*1252B	1-5/8"	23-1/8"	3-3/8"	2-7/16"	11/16"	7/8"	1	\$1,402	\$1,542	\$1,696	\$1,696
*1254B	1-11/16"	23-1/8"	3-3/8"	2-7/16"	11/16"	15/16"	1	\$1,488	\$1,637	\$1,801	\$1,801
*1256B	1-3/4"	25-1/8"	3-5/8"	2-11/16"	11/16"	15/16"	1	\$1,631	\$1,794	\$1,973	\$1,973
*1258B	1-13/16"	25-1/8"	3-5/8"	2-21/32"	5/8"	31/32"	1	\$1,686	\$1,855	\$2,041	\$2,041
*1260B	1-7/8"	25-1/2"	4"	2-15/16"	7/8"	1-7/32"	1	\$2,130	\$2,343	\$2,577	\$2,577
*1264B	2"	25-1/2"	4"	3"	7/8"	1-7/32"	1	\$2,207	\$2,428	\$2,671	\$2,671

LLAVES COMBINADAS FOSFATIZADAS MÉTRICAS, 12 PUNTAS

URREA

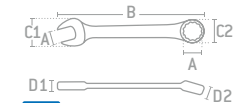

1216MB

- Acero aleado al molibdeno-vanadio.
- Exceden la normas ASME B107.100.
- Cuerpo ovalado para un mejor agarre más cómodo.
- Acabado fosforizado.
- Bocas delgadas para un mejor acceso en tareas estrechas.



* GRANEL

JUEGO DE LLAVES

CÓDIGO	DIMENSIÓN DE BOCA (A)	LONGITUD (B)	ANCHO (C)		ESPESOR (D)		UGS	SUB DIST.	MAYOREO	JUEGO DE LLAVES	
			LLAVE (C1)	ESTRELLA (C2)	LLAVE (D1)	ESTRELLA (D2)				1200FMB	15
1207MB	7 mm	5-1/16"	39/64"	13/32"	3/16"	7/32"	6	\$83	\$91	\$100	\$100
1208MB	8 mm	5-9/16"	11/16"	17/32"	3/16"	9/32"	6	\$83	\$91	\$100	\$100
1209MB	9 mm	6-1/16"	13/16"	19/32"	7/32"	5/16"	6	\$83	\$91	\$100	\$100
1210MB	10 mm	6-9/16"	15/16"	11/16"	15/64"	5/16"	6	\$88	\$97	\$107	\$107
1211MB	11 mm	6-9/16"	15/16"	11/16"	15/64"	5/16"	6	\$92	\$101	\$111	\$111
1212MB	12 mm	7-1/16"	1-5/64"	3/4"	1/4"	11/32"	6	\$97	\$107	\$118	\$118
1213MB	13 mm	7-1/16"	1-5/64"	3/4"	1/4"	11/32"	6	\$110	\$121	\$133	\$133
1214MB	14 mm	7-9/16"	1-13/64"	7/8"	17/64"	3/8"	6	\$119	\$131	\$144	\$144
1215MB	15 mm	7-9/16"	1-13/64"	7/8"	17/64"	3/8"	6	\$126	\$139	\$153	\$153
1216MB	16 mm	8-2/16"	1-21/64"	31/32"	9/32"	13/32"	6	\$131	\$144	\$158	\$158
1217MB	17 mm	8-15/16"	1-7/16"	1-1/32"	9/32"	7/16"	6	\$142	\$156	\$172	\$172
1218MB	18 mm	8-15/16"	1-7/16"	1-1/32"	5/16"	7/16"	6	\$152	\$167	\$184	\$184
1219MB	19 mm	9-13/16"	1-9/16"	1-3/32"	21/64"	15/32"	6	\$164	\$180	\$198	\$198
1220MB	20 mm	10-11/16"	1-11/16"	1-3/16"	5/16"	1/2"	6	\$197	\$217	\$239	\$239
1221MB	21 mm	10-11/16"	1-11/16"	1-3/16"	11/32"	1/2"	6	\$207	\$228	\$251	\$251
1222MB	22 mm	11-9/16"	1-25/32"	1-5/16"	3/8"	1/2"	1	\$246	\$271	\$298	\$298
1223MB	23 mm	11-9/16"	1-25/32"	1-5/16"	3/8"	1/2"	1	\$263	\$289	\$318	\$318
1224MB	24 mm	12-7/16"	1-29/32"	1-3/8"	25/64"	9/16"	1	\$263	\$289	\$318	\$318
1225MB	25 mm	12-7/16"	1-29/32"	1-3/8"	25/64"	9/16"	1	\$301	\$331	\$364	\$364
1226MB	26 mm	13-5/16"	2-1/64"	1-1/2"	13/32"	9/16"	1	\$327	\$360	\$396	\$396
1227MB	27 mm	14-3/16"	2-1/8"	1-19/32"	7/16"	5/8"	1	\$350	\$385	\$424	\$424
1228MB	28 mm	15-8/16"	2-17/64"	1-11/16"	7/16"	5/8"	1	\$393	\$432	\$475	\$475
1229MB	29 mm	15-8/16"	2-17/64"	1-11/16"	7/16"	5/8"	1	\$411	\$452	\$497	\$497
1230MB	30 mm	15-8/16"	2-17/64"	1-11/16"	7/16"	5/8"	1	\$449	\$494	\$543	\$543
*1236MB	36 mm	18-10/16"	2-5/8"	1-15/16"	1/2"	23/32"	1	\$952	\$1,047	\$1,152	\$1,152

LLAVES COMBINADAS PULIDO ESPEJO



LLAVES SHORT

CABEZA DELGADA Y COMPACTA.

Las máquinas modernas son más eficientes, con mejor desempeño y características tecnológicas, pero también son más compactas y tienen menos espacio para maniobrar cuando es necesario repararlas o darles mantenimiento. Para estas aplicaciones Urrea cuenta con la línea de llaves combinadas short, ideales para trabajar en lugares con espacios reducidos.



LLAVES CORTAS
 CROMO VANADIO
 ACABADO PULIDO ESPEJO
 UGS URREA GRIP SYSTEM
 SUPER DRIVE



Maquinadas y tratadas térmicamente para exceder las normas internacionales.



Boca de estrías con 12 puntas y un ángulo de 15° para un manejo más cómodo.

LLAVES DE MANO

LLAVES COMBINADAS CORTAS PULIDO ESPEJO EN PULGADAS, 12 PUNTAS



USO PESADO
 PULGADAS
 LLAVES CORTAS
 SUPER DRIVE
 UGS URREA GRIP SYSTEM



1210T

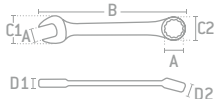

- Fabricados en acero cromo vanadio
- Exceden las normas ASME B107.100.
- Tratados térmicamente para ofrecer un alto rendimiento y protegerlos de la corrosión.
- Cabeza delgada y compacta.
- Ángulo de 15° para un manejo más cómodo.

CÓDIGO	DIMENSIÓN DE BOCA (A)	LONGITUD (B)	ANCHO (C)		ESPESOR (D)		UGS	☑	SUB. DIST.	MAYOREO	SUB. DIST.	MAYOREO	MEJUDEO
			LLAVE (C1)	ESTRELLA (C2)	LLAVE (D1)	ESTRELLA (D2)							
1208T	1/4"	3"	39/64"	25/64"	9/64"	11/64"	-	6	\$64	\$70	\$77		
1210T	5/16"	3-1/4"	45/64"	15/32"	11/64"	13/64"	-	6	\$74	\$81	\$89		
1212T	3/8"	4-3/16"	51/64"	17/32"	3/16"	15/64"	✓	6	\$79	\$87	\$96		
1214T	7/16"	5"	15/16"	5/8"	13/64"	1/4"	✓	6	\$82	\$90	\$99		
1216T	1/2"	5-1/4"	1-3/32"	45/64"	7/32"	9/32"	✓	6	\$97	\$107	\$118		
1218T	9/16"	5-3/4"	1-13/64"	53/64"	1/4"	5/16"	✓	6	\$108	\$119	\$131		
1220T	5/8"	6-1/8"	1-21/64"	7/8"	17/64"	21/64"	✓	6	\$119	\$131	\$144		
1222T	11/16"	6-1/2"	1-29/64"	61/64"	9/32"	11/32"	✓	6	\$130	\$143	\$157		
1224T	3/4"	6-25/32"	1-37/64"	1-1/16"	19/64"	3/8"	✓	6	\$148	\$163	\$179		

JUEGOS DE LLAVES

	12	12	12
CÓDIGO	1201T6	1200T9	1200T6
PIEZAS	6	9	6
EMPAQUE			
☑	1	1	1
SUB. DIST.	\$602	\$854	\$531
MAYOREO	\$662	\$939	\$584
MEJUDEO	\$728	\$1,033	\$642

LLAVES COMBINADAS CORTAS PULIDO ESPEJO MÉTRICAS, 12 PUNTAS



USO PESADO
 MÉTRICO
 LLAVES CORTAS
 SUPER DRIVE
 UGS URREA GRIP SYSTEM



1213MT

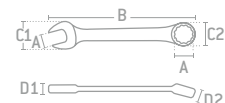

- Fabricados en acero cromo vanadio
- Exceden las normas ASME B107.100
- Tratados térmicamente para ofrecer un alto rendimiento y protegerlos de la corrosión.
- Cabeza delgada y compacta.
- Ángulo de 15° para un manejo más cómodo.

CÓDIGO	DIMENSIÓN DE BOCA (A)	LONGITUD (B)	ANCHO (C)		ESPESOR (D)		UGS	☑	SUB. DIST.	MAYOREO	SUB. DIST.	MAYOREO	MEJUDEO
			LLAVE (C1)	ESTRELLA (C2)	LLAVE (D1)	ESTRELLA (D2)							
1207MT	7 mm	3"	19/32"	25/64"	9/64"	11/64"	-	6	\$74	\$81	\$89		
1208MT	8 mm	3-1/4"	11/16"	15/32"	11/64"	13/64"	-	6	\$74	\$81	\$89		
1209MT	9 mm	4-3/16"	13/16"	17/32"	11/64"	15/64"	✓	6	\$74	\$81	\$89		
1210MT	10 mm	5"	15/16"	39/64"	13/64"	1/4"	✓	6	\$79	\$87	\$96		
1211MT	11 mm	5"	15/16"	39/64"	13/64"	1/4"	✓	6	\$82	\$90	\$99		
1212MT	12 mm	5-1/4"	1-3/32"	45/64"	7/32"	9/32"	✓	6	\$85	\$94	\$103		
1213MT	13 mm	5-1/4"	1-3/32"	45/64"	7/32"	9/32"	✓	6	\$97	\$107	\$118		
1214MT	14 mm	5-3/4"	1-3/16"	25/32"	15/64"	19/64"	✓	6	\$108	\$119	\$131		
1215MT	15 mm	5-3/4"	1-3/16"	25/32"	15/64"	19/64"	✓	6	\$115	\$127	\$140		
1216MT	16 mm	6-1/8"	1-5/16"	7/8"	17/64"	21/64"	✓	6	\$119	\$131	\$144		
1217MT	17 mm	6-1/2"	1-5/16"	61/64"	17/64"	11/32"	✓	6	\$130	\$143	\$157		
1218MT	18 mm	6-1/2"	1-5/16"	61/64"	17/64"	11/32"	✓	6	\$137	\$151	\$166		
1219MT	19 mm	6-3/4"	1-9/16"	1"	9/32"	3/8"	✓	6	\$148	\$163	\$179		

JUEGOS DE LLAVES

	12	12
CÓDIGO	1200MT9	1201MT6
PIEZAS	9	6
EMPAQUE		
☑	1	1
SUB. DIST.	\$750	\$580
MAYOREO	\$825	\$638
MEJUDEO	\$908	\$702

LLAVES COMBINADAS PULIDO ESPEJO



LLAVES COMBINADAS PULIDO ESPEJO 12 Y 6 PUNTAS.

LLAVES COMBINADAS

Las llaves combinadas poseen dos bocas de la misma medida, una boca española para aplicar un torque rápido de baja torsión y una boca de estrías que permite aplicar el torque final de mayor torsión.

La boca de estrías esta inclinada en 15° lo que facilita el paso ante algunos obstáculos.

- Llave de estrías.
- Ángulo de recuperación de 30°.
- Cuerpo ovalado para un agarre más cómodo.

- Llave española.
- Bocas maquinadas a precisión.
- Ángulo de recuperación de 15°.
- Bocas delgadas para un mejor accesor a áreas estrechas.



LLAVES DE MANO

LLAVES COMBINADAS PULIDO ESPEJO EN PULGADAS, 6 Y 12 PUNTAS



1216H

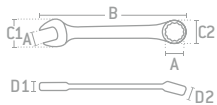

- Fabricados en acero cromo vanadio.
- Exceden la normas ASME B107.100.
- Acabado pulido espejo.
- La boca de estrías esta inclinada en 15° lo que facilita el paso ante algunos obstáculos.

JUEGOS DE LLAVES

	12	12	12	12	6	12	12	12	12
CÓDIGO	1200I	1200J	1200F	1200D	1200DH	1200G	12009S	1200H	120080
PIEZAS	11	8	15	14	13	10	9	7	26
EMPAQUE									
EMPAQUE	1	1	1	1	1	1	1	1	1
SUB. DIST.	\$1,451	\$936	\$3,218	\$2,371	\$2,015	\$1,773	\$1,007	\$853	\$17,625
MAYOREO	\$1,596	\$1,030	\$3,540	\$2,608	\$2,217	\$1,950	\$1,108	\$938	\$19,388
MENUDEO	\$1,756	\$1,133	\$3,894	\$2,869	\$2,439	\$2,145	\$1,219	\$1,032	\$21,327

CÓDIGO	DIMENSIÓN DE BOCA (A)	LONGITUD (B)	ANCHO (C)		ESPESOR (D)		UGS	GRANEL	SUB. DIST.	MAYOREO	MENUDEO	
			LLAVE (C1)	ESTRELLA (C2)	LLAVE (D1)	ESTRELLA (D2)						
1208	1208H	1/4"	5"	39/64"	27/64"	13/64"	15/64"	—	6	\$76	\$84	\$92
1210	1210H	5/16"	5-9/16"	45/64"	35/64"	13/64"	17/64"	—	6	\$88	\$97	\$107
1212	1212H	3/8"	6"	51/64"	19/32"	15/64"	5/16"	✓	6	\$93	\$102	\$112
1214	1214H	7/16"	6-1/2"	15/16"	11/16"	1/4"	21/64"	✓	6	\$96	\$106	\$117
1216	1216H	1/2"	7"	1-3/32"	25/32"	17/64"	11/32"	✓	6	\$115	\$127	\$140
1218	1218H	9/16"	7-1/2"	1-13/64"	7/8"	9/32"	23/64"	✓	6	\$126	\$139	\$153
1220	1220H	5/8"	8-1/8"	1-21/64"	15/16"	19/64"	25/64"	✓	6	\$141	\$155	\$171
1222	1222H	11/16"	9"	1-29/64"	1-1/32"	21/64"	27/64"	✓	6	\$152	\$167	\$184
1224	1224H	3/4"	9-13/16"	1-37/64"	1-7/64"	21/64"	29/64"	✓	6	\$174	\$191	\$210
1226	1226H	13/16"	10-3/4"	1-11/16"	1-13/16"	3/8"	31/64"	✓	6	\$208	\$229	\$252
1228	1228H	7/8"	11-9/16"	1-51/64"	1-5/16"	3/8"	33/64"	✓	6	\$257	\$283	\$311
1230	1230H	15/16"	12-7/16"	1-29/32"	1-25/64"	13/32"	33/64"	✓	6	\$279	\$307	\$338
1232	1232H	1"	13-5/16"	2-1/64"	1-1/2"	7/16"	37/64"	✓	6	\$316	\$348	\$383
1234	—	1-1/16"	14-3/16"	2-9/64"	1-5/8"	29/64"	39/64"	✓	1	\$371	\$408	\$449
1236	—	1-1/8"	15-15/32"	2-17/64"	1-11/16"	15/32"	41/64"	✓	6	\$433	\$476	\$524
1238	—	1-3/16"	15-1/2"	3-1/64"	2-12/64"	39/64"	28/32"	✓	1	\$514	\$565	\$622
1240	—	1-1/4"	16-7/8"	2-33/64"	1-7/8"	33/64"	45/64"	✓	1	\$537	\$591	\$650
*1242	—	1-5/16"	17-3/4"	2-41/64"	1-15/16"	33/64"	3/4"	✓	1	\$827	\$910	\$1,001
*1244	—	1-3/8"	18-5/8"	2-49/64"	2-3/4"	9/16"	25/32"	✓	1	\$903	\$993	\$1,092
*1246	—	1-7/16"	19-7/16"	2-7/8"	2-9/64"	9/16"	13/16"	✓	1	\$1,068	\$1,175	\$1,293
*1248	—	1-1/2"	20-3/8"	2-1/64"	2-11/64"	9/16"	51/64"	✓	1	\$1,194	\$1,313	\$1,444
*1250	—	1-9/16"	23-1/8"	3-19/64"	2-25/64"	41/64"	57/64"	✓	1	\$1,440	\$1,584	\$1,742
*1252	—	1-5/8"	23-1/8"	3-3/8"	2-7/16"	11/16"	7/8"	✓	1	\$1,478	\$1,626	\$1,789
*1254	—	1-11/16"	23-1/8"	3-3/8"	2-7/16"	11/16"	15/16"	✓	1	\$1,565	\$1,722	\$1,894
*1256	—	1-3/4"	25-1/8"	3-5/8"	2-11/16"	11/16"	15/16"	✓	1	\$1,719	\$1,891	\$2,080
*1258	—	1-13/16"	25-1/8"	3-5/8"	2-21/32"	45/64"	31/32"	✓	1	\$1,774	\$1,951	\$2,146
*1260	—	1-7/8"	25-1/2"	4"	2-15/16"	7/8"	1-7/32"	✓	1	\$2,239	\$2,463	\$2,709
*1264	—	2"	25-1/2"	4"	3"	7/8"	1-7/32"	✓	1	\$2,320	\$2,552	\$2,807

LLAVES COMBINADAS PULIDO ESPEJO

SURTEK

USO PROFESIONAL



PULGADAS



100174

Sección plana en vástago ergonómico.

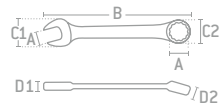
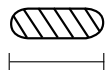

- Fabricadas en acero al cromo vanadio.
- Pulido espejo.
- Diseño lobular que permite excelente contacto con tuercas y tornillos y elimina los esfuerzos en las esquinas.
- Exceden la norma ASME B107.100.

JUEGOS DE LLAVES EN RACK

JUEGOS DE LLAVES EN ESTUCHE

CÓDIGO	JUEGOS DE LLAVES EN RACK			JUEGOS DE LLAVES EN ESTUCHE		
	100519	100556	100521	100564	100561	100552
PIEZAS	15	11	8	16	14	9
EMPAQUE						
EMPAQUE	1	1	1	1	1	1
SUB. DIST.	\$1,741	\$875	\$564	\$2,058	\$1,467	\$602
MAYOREO	\$1,915	\$963	\$620	\$2,264	\$1,614	\$662
MENUDEO	\$2,107	\$1,059	\$682	\$2,490	\$1,775	\$728

CÓDIGO	MEDIDA (A)	LONGITUD (B)	ANCHO (C)		ESPESOR (D)		PUNTA	SUB. DIST.	MAYOREO	
			LLAVE (C1)	ESTRELLA (C2)	LLAVE (D1)	ESTRELLA (D2)				
*100158	1/4"	4-11/64"	17/32"	27/64"	9/64"	11/64"	6	\$44	\$48	\$53
100160	5/16"	4-13/16"	41/64"	35/64"	5/32"	13/64"	6	\$46	\$51	\$56
100162	3/8"	5-3/8"	49/64"	19/32"	3/16"	15/64"	6	\$50	\$55	\$61
100164	7/16"	6"	7/8"	11/16"	13/64"	17/64"	6	\$56	\$62	\$68
100166	1/2"	6-5/8"	1"	25/32"	7/32"	9/32"	6	\$66	\$73	\$80
100168	9/16"	7-5/32"	1-1/8"	23/32"	3/16"	5/16"	6	\$72	\$79	\$87
100170	5/8"	7-3/4"	1-17/64"	31/32"	7/32"	21/64"	6	\$94	\$103	\$113
100172	11/16"	8-11/32"	1-23/64"	1-3/64"	1/4"	5/16"	6	\$100	\$110	\$121
100174	3/4"	8-15/16"	1-31/64"	1-7/64"	15/64"	5/16"	6	\$110	\$121	\$133
100176	13/16"	9-31/64"	1-9/16"	1-7/32"	0.3125"	27/64"	6	\$131	\$144	\$158
100178	7/8"	10-1/8"	1-21/32"	1-21/64"	21/64"	29/64"	6	\$152	\$167	\$184
100180	15/16"	11-9/64"	1-49/64"	1-13/32"	23/64"	31/64"	6	\$175	\$193	\$212
100182	1"	11-1/2"	1-57/64"	1-33/64"	25/64"	33/64"	6	\$203	\$223	\$245
100184	1-1/16"	13"	1-63/64"	1-5/8"	25/64"	17/32"	6	\$246	\$271	\$298
100186	1-1/8"	14-19/64"	2-7/64"	1-45/64"	13/32"	37/64"	6	\$290	\$319	\$351
100190	1-1/4"	15-5/8"	2-21/64"	1-7/8"	7/16"	39/64"	6	\$329	\$362	\$398

LLAVES COMBINADAS PULIDO ESPEJO EN PULGADAS, 12 PUNTAS

FOY

\$ PVL

USO DOMÉSTICO

PULGADAS



140628

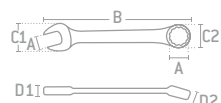

- Forjada en acero al cromo vanadio.
- Pulido espejo.

JUEGOS DE LLAVES

CÓDIGO	JUEGOS DE LLAVES		
	140460	140458	140450
PIEZAS	11	9	5
EMPAQUE			
EMPAQUE	6	6	6
SUB. DIST.	\$427	\$371	\$159
MAYOREO	\$470	\$408	\$175
MENUDEO	\$517	\$449	\$193

CÓDIGO	MEDIDA (A)	LONGITUD (B)	ANCHO (C)		ESPESOR (D)		PUNTA	SUB. DIST.	MAYOREO	
			LLAVE (C1)	ESTRELLA (C2)	LLAVE (D1)	ESTRELLA (D2)				
140608	1/4"	3-3/4"	9/16"	7/16"	5/32"	7/32"	12	\$18	\$20	\$22
140610	5/16"	3-31/32"	2/3"	9/16"	3/16"	1/4"	12	\$21	\$23	\$25
140612	3/8"	4-19/32"	7/8"	5/8"	13/64"	1/4"	12	\$23	\$25	\$28
140614	7/16"	4-19/32"	29/32"	11/16"	7/32"	9/32"	12	\$25	\$28	\$31
140616	1/2"	5-29/32"	1-3/32"	25/32"	7/32"	5/16"	12	\$26	\$29	\$32
140618	9/16"	6-29/64"	1-3/16"	7/8"	1/4"	5/16"	12	\$32	\$35	\$39
140620	5/8"	7-5/16"	1-9/32"	15/16"	1/4"	11/32"	12	\$37	\$41	\$45
140622	11/16"	8"	1-3/8"	1-1/32"	9/32"	3/8"	12	\$39	\$43	\$47
140624	3/4"	9-3/64"	1-17/32"	1-1/8"	9/32"	13/32"	12	\$46	\$51	\$56
140626	13/16"	10-1/32"	1-11/16"	1-1/4"	5/16"	13/32"	6	\$64	\$70	\$77
140628	7/8"	11-7/64"	1-3/4"	1-9/32"	5/16"	7/16"	6	\$67	\$74	\$81
140630	15/16"	12-23/64"	1-15/16"	1-3/8"	5/16"	15/32"	6	\$87	\$96	\$106
140632	1"	13-5/32"	2"	1-7/16"	11/32"	17/32"	6	\$103	\$113	\$124

LLAVES COMBINADAS PULIDO ESPEJO

LLAVES COMBINADAS PULIDO ESPEJO MÉTRICAS, 6 Y 12 PUNTAS

URREA



1213MH

- Fabricados en acero cromo vanadio.
- Exceden las normas ASME B107.100.
- Acabado pulido espejo.
- La boca de estrías esta inclinada en 15° lo que facilita el paso ante algunos obstáculos.

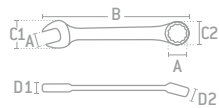

*GRANEL

JUEGOS DE LLAVES

CÓDIGO	1200IM	1200JM	1200QM	1200FM	1200DHM	1200KM	12009M	1200HM	120070M
PIEZAS	11	8	26	15	13	10	9	9	19
EMPAQUE									
SUB. DIST.	1	1	1	1	1	1	1	1	1
MAVOREO	\$1,149	\$931	\$5,470	\$1,867	\$1,473	\$1,226	\$1,128	\$882	\$15,144
MENUDEO	\$1,264	\$1,024	\$6,017	\$2,054	\$1,620	\$1,349	\$1,241	\$970	\$16,658
	\$1,390	\$1,126	\$6,619	\$2,259	\$1,782	\$1,484	\$1,365	\$1,067	\$18,324

CÓDIGO	DIMENSIÓN DE BOCA (A)	LONGITUD (B)	ANCHO (C)		ESPESOR (D)		UGS	GRIP	SUB. DIST.	MAVOREO	SUB. DIST.	MAVOREO	SUB. DIST.	MAVOREO
			LLAVE (C1)	ESTRELLA (C2)	LLAVE (D1)	ESTRELLA (D2)								
1206M	—	6 mm	5-1/16"	39/64"	13/32"	3/16"	7/32"	—	6	\$88	\$97	\$107	•	•
1207M	1207MH	7 mm	5-1/16"	39/64"	13/32"	3/16"	7/32"	—	6	\$88	\$97	\$107	•	•
1208M	1208MH	8 mm	5-9/16"	11/16"	17/32"	3/16"	9/32"	—	6	\$88	\$97	\$107	•	•
1209M	1209MH	9 mm	6-1/16"	13/16"	19/32"	7/32"	5/16"	✓	6	\$88	\$97	\$107	•	•
1210M	1210MH	10 mm	6-9/16"	15/16"	11/16"	15/64"	5/16"	✓	6	\$93	\$102	\$112	•	•
1211M	1211MH	11 mm	6-9/16"	15/16"	11/16"	15/64"	5/16"	✓	6	\$96	\$106	\$117	•	•
1212M	1212MH	12 mm	7-1/16"	1-5/64"	3/4"	1/4"	11/32"	✓	6	\$103	\$113	\$124	•	•
1213M	1213MH	13 mm	7-1/16"	1-5/64"	3/4"	1/4"	11/32"	✓	6	\$115	\$127	\$140	•	•
1214M	1214MH	14 mm	7-9/16"	1-13/64"	7/8"	17/64"	3/8"	✓	6	\$126	\$139	\$153	•	•
1215M	1215MH	15 mm	7-9/16"	1-13/64"	7/8"	17/64"	3/8"	✓	6	\$131	\$144	\$158	•	•
1216M	1216MH	16 mm	8-2/16"	1-21/64"	31/32"	9/32"	13/32"	✓	6	\$141	\$155	\$171	•	•
1217M	1217MH	17 mm	8-15/16"	1-7/16"	1-1/32"	9/32"	7/16"	✓	6	\$152	\$167	\$184	•	•
1218M	1218MH	18 mm	8-15/16"	1-7/16"	1-1/32"	5/16"	7/16"	✓	6	\$159	\$175	\$193	•	•
1219M	1219MH	19 mm	9-13/16"	1-9/16"	1-3/32"	21/64"	15/32"	✓	6	\$174	\$191	\$210	•	•
1220M	—	20 mm	10-11/16"	1-11/16"	1-3/16"	5/16"	1/2"	✓	6	\$203	\$223	\$245	•	•
1221M	—	21 mm	10-11/16"	1-11/16"	1-3/16"	11/32"	1/2"	✓	6	\$208	\$229	\$252	•	•
1222M	—	22 mm	11-9/16"	1-25/32"	1-5/16"	3/8"	1/2"	✓	6	\$257	\$283	\$311	•	•
1223M	—	23 mm	11-9/16"	1-25/32"	1-5/16"	3/8"	1/2"	✓	6	\$273	\$300	\$330	•	•
1224M	—	24 mm	12-7/16"	1-29/32"	1-3/8"	25/64"	9/16"	✓	6	\$279	\$307	\$338	•	•
1225M	—	25 mm	12-7/16"	1-29/32"	1-3/8"	25/64"	9/16"	✓	6	\$316	\$348	\$383	•	•
1226M	—	26 mm	13-5/16"	2-1/64"	1-1/2"	13/32"	9/16"	✓	6	\$349	\$384	\$422	•	•
1227M	—	27 mm	14-3/16"	2-1/8"	1-19/32"	7/16"	5/8"	✓	6	\$371	\$408	\$449	•	•
1228M	—	28 mm	15-8/16"	2-17/64"	1-11/16"	7/16"	5/8"	✓	6	\$415	\$457	\$503	•	•
1229M	—	29 mm	15-8/16"	2-17/64"	1-11/16"	7/16"	5/8"	✓	6	\$433	\$476	\$524	•	•
1230M	—	30 mm	15-8/16"	2-17/64"	1-11/16"	7/16"	5/8"	✓	6	\$476	\$524	\$576	•	•
1232M	—	32 mm	16-14/16"	2-1/2"	1-7/8"	15/32"	21/32"	✓	6	\$537	\$591	\$650	•	•
*1233M	—	33 mm	17-11/16"	2-1/2"	1-7/8"	15/32"	21/32"	✓	1	\$827	\$910	\$1,001	•	•
*1234M	—	34 mm	17-11/16"	2-1/2"	1-7/8"	15/32"	21/32"	✓	1	\$925	\$1,018	\$1,120	•	•
*1236M	—	36 mm	18-10/16"	2-5/8"	1-15/16"	1/2"	23/32"	✓	1	\$1,002	\$1,102	\$1,212	•	•
*1237M	—	37 mm	19-7/16"	2-5/8"	1-15/16"	1/2"	23/32"	✓	1	\$1,068	\$1,175	\$1,293	•	•
*1238M	—	38 mm	20-6/16"	2-3/4"	2-1/64"	17/32"	3/4"	✓	1	\$1,194	\$1,313	\$1,444	•	•
*1241M	—	41 mm	23-2/16"	2-7/8"	2-1/8"	17/32"	25/32"	✓	1	\$1,478	\$1,626	\$1,789	•	•
*1242M	—	42 mm	23-2/16"	3-1/64"	55.14	9/16"	13/16"	✓	1	\$1,654	\$1,819	\$2,001	•	•
*1246M	—	46 mm	28"	3-3/8"	2-5/32"	5/8"	29/32"	✓	1	\$1,774	\$1,951	\$2,146	•	•
*1250M	—	50 mm	28"	3-5/8"	2-3/4"	21/32"	31/32"	✓	1	\$2,320	\$2,552	\$2,807	•	•
*1251M	—	51 mm	28"	4-15/32"	2-15/16"	27/32"	1-1/4"	✓	1	\$2,825	\$3,108	\$3,419	•	•

LLAVES COMBINADAS PULIDO ESPEJO

LLAVES COMBINADAS PULIDO ESPEJO MÉTRICAS, 6 Y 12 PUNTAS

SURTEK



- Fabricadas en acero al cromo vanadio.
- Pulido espejo.
- Diseño lobular que permite excelente contacto con tuercas y tornillos y elimina los esfuerzos en las esquinas.
- Exceden la norma ASME B107.100.



100357

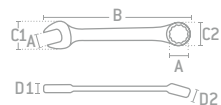

CÓDIGO	JUEGOS DE LLAVES EN RACK				JUEGOS DE LLAVES EN ESTUCHE			
	12	12	12	12	12	12	12	12
	100522	100557	100524	100565	100563	100562	100555	100553
PIEZAS	15	11	8	26	15	14	9	9
EMPAQUE								
	1	1	1	1	1	1	1	1
SUB DIST.	\$1,303	\$689	\$591	\$3,460	\$1,346	\$1,905	\$635	\$520
MAYOREO	\$1,433	\$758	\$650	\$3,806	\$1,481	\$2,096	\$699	\$572
MENUDEO	\$1,576	\$834	\$715	\$4,187	\$1,629	\$2,306	\$769	\$629

CÓDIGO	MEDIDA (A)	LONGITUD (B)	ANCHO (C)		ESPESOR (D)			SUB DIST.	MAYOREO	
			LLAVE (C1)	ESTRELLA (C2)	LLAVE (D1)	ESTRELLA (D2)				
*100356	6 mm	4-11/64"	17/32"	13/32"	1/8"	3/16"	6	\$44	\$48	\$53
*100357	7 mm	4-11/64"	17/32"	13/32"	1/8"	3/16"	6	\$45	\$50	\$55
100358	8 mm	4-13/16"	5/8"	17/32"	5/32"	3/16"	6	\$46	\$51	\$56
100359	9 mm	5-3/8"	3/4"	19/32"	3/16"	7/32"	6	\$50	\$55	\$61
100360	10 mm	5-3/8"	3/4"	19/32"	3/16"	7/32"	6	\$53	\$58	\$64
100361	11 mm	6"	7/8"	2/3	3/16"	1/4"	6	\$59	\$65	\$72
100362	12 mm	6-5/8"	1"	3/4"	7/32"	9/32"	6	\$66	\$73	\$80
100363	13 mm	6-5/8"	1"	3/4"	7/32"	9/32"	6	\$68	\$75	\$83
100364	14 mm	7-5/32"	1-1/8"	7/8"	1/4"	5/16"	6	\$76	\$84	\$92
100365	15 mm	7-5/32"	1-1/8"	7/8"	1/4"	5/16"	6	\$87	\$96	\$106
100366	16 mm	7-3/4"	1-1/4"	15/16"	1/4"	11/32"	6	\$99	\$109	\$120
100367	17 mm	8-11/32"	1-11/32"	1-1/32"	1/4"	5/16"	6	\$103	\$113	\$124
100368	18 mm	8-11/32"	1-11/32"	1-1/32"	7/32"	5/16"	6	\$106	\$117	\$129
100369	19 mm	8-15/16"	1-7/16"	1-1/8"	1/4"	3/8"	6	\$115	\$127	\$140
100370	20 mm	9-31/64"	1-17/32"	1-3/16"	5/16"	7/16"	6	\$131	\$144	\$158
100371	21 mm	9-31/64"	1-17/32"	1-3/16"	5/16"	7/16"	6	\$137	\$151	\$166
100372	22 mm	10-1/8"	1-5/8"	1-9/32"	11/32"	7/16"	6	\$159	\$175	\$193
100373	23 mm	10-1/8"	1-5/8"	1-9/32"	11/32"	7/16"	6	\$170	\$187	\$206
100374	24 mm	11-9/64"	1-3/4"	1-7/16"	3/8"	1/2"	3	\$185	\$204	\$224
100375	25 mm	11-1/2"	1-27/32"	1-1/2"	13/32"	1/2"	6	\$214	\$235	\$259
100376	26 mm	11-1/2"	1-27/32"	1-1/2"	13/32"	1/2"	3	\$229	\$252	\$277
100377	27 mm	13"	1-31/32"	1-5/8"	13/32"	17/32"	3	\$262	\$288	\$317
100378	28 mm	13"	2-3/32"	1-11/16"	13/32"	9/16"	3	\$274	\$301	\$331
100379	29 mm	13"	2-3/32"	1-11/16"	13/32"	9/16"	6	\$279	\$307	\$338
100380	30 mm	13"	2-5/16"	1-27/32"	7/16"	19/32"	6	\$285	\$314	\$345
100382	32 mm	13"	2-5/16"	1-27/32"	7/16"	19/32"	6	\$306	\$337	\$371

LLAVES COMBINADAS PULIDO ESPEJO MÉTRICAS, 12 PUNTAS



- Forjada en acero al cromo vanadio.
- Pulido espejo.

FOY

PVL

JUEGO DE LLAVES COMBINADAS PULIDO ESPEJO, 12 PUNTAS

URREA



USO PESADO



16
PIEZAS

Contenido

Código	Dimensión boca
1208	1/4"
1210	5/16"
1212	3/8"
1214	7/16"
1216	1/2"
1218	9/16"
1220	5/8"
1222	11/16"
1224	3/4"
1208M	8 mm
1210M	10 mm
1211M	11 mm
1212M	12 mm
1213M	13 mm
1214M	14 mm
1215M	15 mm
E553	Pouch



- Fabricados en acero cromo vanadio.
- Exceden las normas ASME B107.100.
- Acabado pulido espejo.
- La boca de estrías está inclinada en 15° lo que facilita el paso ante algunos obstáculos.

ESTUCHE

CÓDIGO	PIEZAS		SUB DIST.	MAYOREO	MENUDEO
1200FC	16	1	\$1,725	\$1,898	\$2,088

LLAVES COMBINADAS PULIDO ESPEJO



LLAVES COMBINADAS PULIDO ESPEJO EXTRA LARGAS 12 PUNTAS.

LLAVES COMBINADAS EXTRA-LARGAS

- Resistente recubrimiento níquel-cromo.
- Acabado pulido espejo que evita la corrosión.
- 12 puntas con diseño lobular.
- Ángulo de recuperación de 30° para agilizar el trabajo.
- Cuerpo ovalado para un agarre más cómodo.
- Ofrece un 35% más de torque que una llave convencional.



LLAVES COMBINADAS EXTRA LARGAS PULIDO ESPEJO EN PULGADAS, 12 PUNTAS



1216L

JUEGOS DE LLAVES

	12	12
CÓDIGO	1200BL	1200AL
PIEZAS	9	11
EMPAQUE		
EMPAQUE	1	1
SUB. DIST.	\$1,763	\$2,320
MAYOREO	\$1,939	\$2,552
MENUDEO	\$2,133	\$2,807

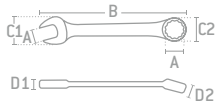

- Fabricados en acero cromo vanadio.
- Exceden la normas ASME B107.100.
- Diseño UGS.
- Diseño extra largo.
- Acabado pulido espejo.
- Cuerpo ovalado para un agarre más cómodo.
- Recubrimiento níquel cromo.
- Ofrece un 35% más de torque que una llave convencional.

CÓDIGO	DIMENSIÓN DE BOCA (A)	LONGITUD (B)	ANCHO (C)		ESPESOR (D)		UGS	EMPAQUE	SUB. DIST.	MAYOREO	EMPAQUE	SUB. DIST.	MAYOREO	MENUDEO
			LLAVE (C1)	ESTRELLA (C2)	LLAVE (D1)	ESTRELLA (D2)								
1212L	3/8"	7-1/2"	51/64"	19/32"	15/64"	5/16"	✓	6	\$115	\$127	\$140	•	•	•
1214L	7/16"	8"	15/16"	11/16"	1/4"	21/64"	✓	6	\$120	\$132	\$145	•	•	•
1216L	1/2"	8-7/8"	1-3/32"	25/32"	17/64"	11/32"	✓	6	\$142	\$156	\$172	•	•	•
1218L	9/16"	10"	1-13/64"	7/8"	9/32"	23/64"	✓	6	\$159	\$175	\$193	•	•	•
1220L	5/8"	11-1/16"	1-21/64"	15/16"	19/64"	25/64"	✓	6	\$175	\$193	\$212	•	•	•
1222L	11/16"	12"	1-29/64"	1-1/32"	21/64"	27/64"	✓	6	\$192	\$211	\$232	•	•	•
1224L	3/4"	13-1/4"	1-37/64"	1-7/64"	21/64"	29/64"	✓	6	\$218	\$240	\$264	•	•	•
1226L	13/16"	14"	1-11/16"	1-3/16"	3/8"	31/64"	✓	6	\$262	\$288	\$317	•	•	•
1228L	7/8"	15"	1-51/64"	1-5/16"	3/8"	33/64"	✓	6	\$323	\$355	\$391	•	•	•
1230L	15/16"	16"	1-29/32"	1-25/64	13/32"	33/64"	✓	6	\$349	\$384	\$422	•	•	•
1232L	1"	17"	2-1/64"	1-1/2"	7/16"	37/64"	✓	6	\$394	\$433	\$476	•	•	•

LLAVES COMBINADAS EXTRA LARGAS PULIDO ESPEJO MÉTRICAS, 12 PUNTAS



1213ML

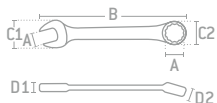

- Fabricados en acero cromo vanadio.
- Exceden la normas ASME B107.100.
- Diseño UGS.
- Diseño extra largo.
- Acabado pulido espejo.
- Cuerpo ovalado para un agarre más cómodo.
- Recubrimiento níquel cromo.
- Ofrece un 35% más de torque que una llave convencional.

• Excede la norma ASME B107.100.

JUEGOS DE LLAVES

	12	12
CÓDIGO	1200BML	1200AML
PIEZAS	9	12
EMPAQUE		
EMPAQUE	1	1
SUB. DIST.	\$1,369	\$2,020
MAYOREO	\$1,506	\$2,222
MENUDEO	\$1,657	\$2,444

CÓDIGO	DIMENSIÓN DE BOCA (A)	LONGITUD (B)	ANCHO (C)		ESPESOR (D)		UGS	EMPAQUE	SUB. DIST.	MAYOREO	EMPAQUE	SUB. DIST.	MAYOREO	MENUDEO
			LLAVE (C1)	ESTRELLA (C2)	LLAVE (D1)	ESTRELLA (D2)								
1210ML	10 mm	8"	15/16"	11/16"	1/4"	5/16"	✓	6	\$115	\$127	\$140	•	•	•
1211ML	11 mm	8"	15/16"	11/16"	1/4"	5/16"	✓	6	\$120	\$132	\$145	•	•	•
1212ML	12 mm	8-7/8"	1-3/64"	51/64"	17/64"	21/64"	✓	6	\$137	\$151	\$166	•	•	•
1213ML	13 mm	8-7/8"	1-3/64"	51/64"	17/64"	21/64"	✓	6	\$142	\$156	\$172	•	•	•
1214ML	14 mm	10"	1-13/64"	7/8"	9/32"	11/32"	✓	6	\$159	\$175	\$193	•	•	•
1215ML	15 mm	10"	1-13/64"	7/8"	9/32"	11/32"	✓	6	\$164	\$180	\$198	•	•	•
1216ML	16 mm	11-1/16"	1-21/64"	31/32"	19/64"	25/64"	✓	6	\$175	\$193	\$212	•	•	•
1217ML	17 mm	12"	1-29/64"	1-3/64"	21/64"	27/64"	✓	6	\$192	\$211	\$232	•	•	•
1218ML	18 mm	12"	1-29/64"	1-3/64"	21/64"	27/64"	✓	6	\$197	\$217	\$239	•	•	•
1219ML	19 mm	13-1/4"	1-37/64"	1-7/64"	21/64"	29/64"	✓	6	\$218	\$240	\$264	•	•	•
1220ML	20 mm	14"	1-43/64"	1-13/64"	3/8"	31/64"	✓	6	\$252	\$277	\$305	•	•	•
1221ML	21 mm	14"	1-43/64"	1-13/64"	3/8"	31/64"	✓	6	\$262	\$288	\$317	•	•	•

LLAVES COMBINADAS SATINADAS

LLAVES COMBINADAS SATINADAS EN PULGADAS, 12 PUNTAS



1288
Llave jumbo



1216A
Llave diseño clásico Urrera

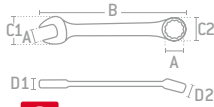

- Fabricados en acero cromo vanadio.
- Exceden la normas ASME B107.100.
- Diseño con mango circular para mayor comodidad de agarre.
- Diseño UGS.
- Acabado satinado.
- Bocas maquinadas a precisión para un perfecto acoplamiento con la tuerca o tornillo.

JUEGOS DE LLAVES

	12	12	12	12	12	12	12	12
CÓDIGO	1200CA	1200BA	1200FA	1200DA	1200GA	120090	120080A	1200FHD
PIEZAS	11	8	15	14	10	31	26	16
EMPAQUE								
	1	1	1	1	1	1	1	1
SUB DIST.	\$1,302	\$842	\$2,891	\$2,130	\$1,593	\$48,258	\$15,856	\$45,044
MAYOREO	\$1,432	\$926	\$3,180	\$2,343	\$1,752	\$53,084	\$17,442	\$49,548
MENUDEO	\$1,575	\$1,019	\$3,498	\$2,577	\$1,927	\$58,392	\$19,186	\$54,503

CÓDIGO	DIMENSIÓN DE BOCA (A)	LONGITUD (B)	ANCHO (C)		ESPESOR (D)		UGS	GRIP	SUB DIST.	MAYOREO	SUB DIST.
			LLAVE (C1)	ESTRELLA (C2)	LLAVE (D1)	ESTRELLA (D2)					
1208A	1/4"	5"	39/64"	27/64"	13/64"	15/64"	✓	6	\$68	\$75	\$83
1210A	5/16"	5-9/16"	45/64"	35/64"	13/64"	17/64"	✓	6	\$79	\$87	\$96
1212A	3/8"	6"	51/64"	19/32"	15/64"	5/16"	✓	6	\$83	\$91	\$100
1214A	7/16"	6-1/2"	15/16"	11/16"	1/4"	21/64"	✓	6	\$87	\$96	\$106
1216A	1/2"	7"	1-3/32"	25/32"	17/64"	11/32"	✓	6	\$103	\$113	\$124
1218A	9/16"	7-1/2"	1-13/64"	7/8"	9/32"	23/64"	✓	6	\$115	\$127	\$140
1220A	5/8"	8-1/8"	1-21/64"	15/16"	19/64"	25/64"	✓	6	\$126	\$139	\$153
1222A	11/16"	8-15/16"	1-29/64"	1-1/32"	21/64"	27/64"	✓	6	\$137	\$151	\$166
1224A	3/4"	9-13/16"	1-37/64"	1-7/64"	21/64"	29/64"	✓	6	\$159	\$175	\$193
1226A	13/16"	10-11/16"	1-11/16"	1-13/16"	3/8"	31/64"	✓	6	\$186	\$205	\$226
1228A	7/8"	11-9/16"	1-51/64"	1-5/16"	3/8"	33/64"	✓	6	\$230	\$253	\$278
1230A	15/16"	12-7/16"	1-29/32"	1-25/64"	13/32"	33/64"	✓	6	\$251	\$276	\$304
1232A	1"	13-5/16"	2-1/64"	1-1/2"	7/16"	37/64"	✓	6	\$285	\$314	\$345
1234A	1-1/16"	14-13/64"	2-9/64"	1-5/8"	29/64"	39/64"	✓	1	\$334	\$367	\$404
1236A	1-1/8"	15-15/32"	2-17/64"	1-11/16"	15/32"	41/64"	✓	1	\$389	\$428	\$471
1238A	1-3/16"	15-1/2"	2-33/64"	1-7/8"	33/64"	45/64"	✓	1	\$460	\$506	\$557
1240A	1-1/4"	17-11/16"	2-41/64"	1-15/16"	33/64"	3/4"	✓	1	\$482	\$530	\$583
*1242A	1-5/16"	18-5/8"	2-49/64"	2-3/4"	9/16"	25/32"	✓	1	\$744	\$818	\$900
*1244A	1-3/8"	19-15/32"	2-7/8"	2-9/64"	9/16"	13/16"	✓	1	\$810	\$891	\$980
*1246A	1-7/16"	20-1/4"	2-1/64"	2-11/64"	9/16"	51/64"	✓	1	\$963	\$1,059	\$1,165
*1248A	1-1/2"	23"	3-19/64"	2-25/64"	41/64"	57/64"	✓	1	\$1,079	\$1,187	\$1,306
*1250A	1-9/16"	23-1/8"	3-3/8"	2-7/16"	11/16"	7/8"	✓	1	\$1,298	\$1,428	\$1,571
*1252A	1-5/8"	23-1/8"	3-3/8"	2-7/16"	11/16"	15/16"	✓	1	\$1,330	\$1,463	\$1,609
*1254A	1-11/16"	25-1/8"	3-5/8"	2-11/16"	11/16"	15/16"	✓	1	\$1,407	\$1,548	\$1,703
*1256A	1-3/4"	25-7/64"	3-5/8"	2-21/32"	45/64"	31/32"	✓	1	\$1,549	\$1,704	\$1,874
*1258A	1-13/16"	28"	4"	2-15/16"	7/8"	1-7/32"	✓	1	\$1,598	\$1,758	\$1,934
*1260A	1-7/8"	28"	4"	3"	7/8"	1-7/32"	✓	1	\$2,015	\$2,217	\$2,439
*1264A	2"	28"	4-1/2"	3"	1"	1-7/32"	✓	1	\$2,090	\$2,299	\$2,529
JUMBO											
*1266	2-1/16"	30"	4-1/2"	3-7/16"	1"	1-13/32"	✓	1	\$4,806	\$5,287	\$5,816
*1268	2-1/8"	30"	4-1/2"	3-7/16"	1"	1-13/32"	✓	1	\$4,851	\$5,336	\$5,870
*1270	2-3/16"	30"	4-1/2"	3-7/16"	1"	1-13/32"	✓	1	\$4,900	\$5,390	\$5,929
*1272	2-1/4"	30"	4-1/2"	3-7/16"	1"	1-13/32"	✓	1	\$5,327	\$5,860	\$6,446
*1274	2-5/16"	30-1/2"	4-1/2"	3-39/64"	1"	1-13/32"	✓	1	\$5,727	\$6,300	\$6,930
*1276	2-3/8"	30-1/2"	4-1/2"	3-39/64"	1"	1-13/32"	✓	1	\$5,787	\$6,366	\$7,003
*1278	2-7/16"	30-1/2"	4-1/2"	3-45/64"	1"	1-13/32"	✓	1	\$6,220	\$6,842	\$7,526
*1280	2-1/2"	30-1/2"	4-1/2"	3-45/64"	1"	1-13/32"	✓	1	\$6,657	\$7,323	\$8,055
*1282	2-9/16"	33-1/2"	5-9/16"	4-1/2"	1-1/2"	1-9/16"	✓	1	\$8,985	\$9,884	\$10,872
*1284	2-5/8"	33-1/2"	5-9/16"	4-1/2"	1-1/2"	1-9/16"	✓	1	\$10,781	\$11,859	\$13,045
*1286	2-11/16"	33-1/2"	5-9/16"	4-1/2"	1-1/2"	1-9/16"	✓	1	\$11,427	\$12,570	\$13,827
*1288	2-3/4"	33-1/2"	5-9/16"	4-1/2"	1-1/2"	1-9/16"	✓	1	\$12,001	\$13,201	\$14,521
*1290	2-13/16"	33-1/2"	5-9/16"	4-1/2"	1-1/2"	1-9/16"	✓	1	\$13,201	\$14,521	\$15,973
*1292	2-7/8"	33-1/2"	5-1/2"	4-3/4"	1-3/16"	1-11/16"	✓	1	\$14,519	\$15,971	\$17,568
*1294	2-15/16"	33-1/2"	5-1/2"	4-3/4"	1-3/16"	1-11/16"	✓	1	\$15,243	\$16,767	\$18,444
*1296	3"	33-1/2"	5-1/2"	4-3/4"	1-3/16"	1-11/16"	✓	1	\$16,771	\$18,448	\$20,293
*1298	3-1/16"	33-1/2"	5-1/2"	4-3/4"	1-3/16"	1-11/16"	✓	1	\$17,608	\$19,369	\$21,306
*1299	3-1/8"	33-1/2"	5-1/2"	4-3/4"	1-3/16"	1-11/16"	✓	1	\$18,490	\$20,339	\$22,373
*12104	3-1/4"	37-1/2"	6-1/4"	5"	1-1/2"	1-1/2"	✓	1	\$21,265	\$23,392	\$25,731
*12108	3-3/8"	37-1/2"	6-1/4"	5"	1-1/2"	1-1/2"	✓	1	\$22,327	\$24,560	\$27,016
*12112	3-1/2"	37-1/2"	6-1/4"	5"	1-1/2"	1-1/2"	✓	1	\$23,444	\$25,788	\$28,367
*12120	3-3/4"	37-1/2"	6-1/4"	5"	1-1/2"	1-1/2"	✓	1	\$24,615	\$27,077	\$29,785
*12124	3-7/8"	37-1/2"	6-1/4"	5"	1-1/2"	1-1/2"	✓	1	\$25,843	\$28,427	\$31,270
*12128	4"	37-1/2"	6-1/4"	5"	1-1/2"	1-1/2"	✓	1	\$27,135	\$29,849	\$32,834

LLAVES COMBINADAS SATINADAS

SI QUIERES MÁS INFORMACIÓN, ESCANEA EL CÓDIGO QR.



URREA
HERRAMIENTAS DE CALIDAD SUPERIOR



WALTER ÁLVAREZ

JUEGO DE LLAVES COMBINADAS SATINADAS EN PULGADAS Y METRICAS, 12 PUNTAS



USO PROFESIONAL



PULGADAS



MÉTRICO



12

20 PIEZAS

Medidas	
1/4"	8 mm
5/16"	9 mm
3/8"	10 mm
7/16"	11 mm
1/2"	12 mm
9/16"	13 mm
5/8"	14 mm
11/16"	15 mm
3/4"	17 mm
7/8"	18 mm



• Excede la norma ASME B107.100.

ESTUCHE

CÓDIGO	PIEZAS	ESTUCHE	SUB DIST.	MAYOREO	MENUDEO
COM20C	20	1	\$1,214	\$1,335	\$1,469

LLAVES COMBINADAS SATINADAS EN PULGADAS, 12 PUNTAS



USO PROFESIONAL



PULGADAS



6



SUPER DRIVE



SUPER DRIVE



118

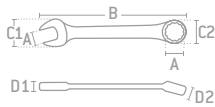

12

- Fabricados en acero cromo vanadio.
- Exceden la normas ASME B107.100.
- Acabado satinado.

JUEGOS DE LLAVES EN RACK JUEGOS DE LLAVES EN ESTUCHE

CÓDIGO	RACK				ESTUCHE			
	F10S	F06S	F14S	F04S	COM17	COM15	COM12	F05S
PIEZAS	15	11	8	6	16	14	11	9
EMPAQUE								
ESTUCHE	1	1	1	1	1	1	1	1
SUB DIST.	\$1,571	\$788	\$509	\$329	\$1,851	\$1,325	\$1,035	\$546
MAYOREO	\$1,728	\$867	\$560	\$362	\$2,036	\$1,458	\$1,139	\$601
MENUDEO	\$1,901	\$954	\$616	\$398	\$2,240	\$1,604	\$1,253	\$661

CÓDIGO	MEDIDA (A)	LONGITUD (B)	ANCHO (C)		ESPESOR (D)		ESTUCHE	SUB DIST.	MAYOREO
			LLAVE (C1)	ESTRELLA (C2)	LLAVE (D1)	ESTRELLA (D2)			
* 108	1/4"	4-11/64"	17/32"	27/64"			6	\$39	\$43
110	5/16"	4-13/16"	41/64"	35/64"			6	\$42	\$46
112	3/8"	5-25/64"	49/64"	19/32"			6	\$46	\$51
114	7/16"	5-29/32"	7/8"	11/16"			6	\$50	\$55
116	1/2"	6-29/64"	1"	25/32"			6	\$59	\$65
118	9/16"	7-5/16"	1-1/8"	23/32"			6	\$65	\$72
120	5/8"	7-3/4"	1-17/64"	31/32"			6	\$85	\$94
122	11/16"	8-11/32"	1-23/64"	1-3/64"			6	\$90	\$99
124	3/4"	8-15/16"	1-31/64"	1-7/64"			6	\$99	\$109
126	13/16"	9-31/64"	1-9/16"	1-7/32"			6	\$119	\$131
128	7/8"	10-1/8"	1-21/32"	1-21/64"			6	\$137	\$151
130	15/16"	11-9/64"	1-49/64"	1-13/32"			6	\$159	\$175
132	1"	11-1/2"	1-57/64"	1-33/64"			6	\$181	\$199
134	1-1/16"	13"	1-63/64"	1-5/8"			6	\$224	\$246
136	1-1/8"	14-19/64"	2-7/64"	1-45/64"			6	\$257	\$283
140	1-1/4"	15-5/8"	2-21/64"	1-7/8"			6	\$296	\$326

LLAVES COMBINADAS SATINADAS

LLAVES COMBINADAS SATINADAS MÉTRICAS, 12 PUNTAS



USO PESADO



1246MA
Llave jumbo

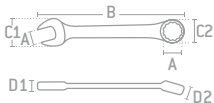

1218MA
Llave diseño clásico Urrea



* GRANEL

- Fabricados en acero cromo molibdeno de alta calidad.
- Exceden la normas ASME B107.100.
- Diseño con mango circular para mayor comodidad de agarre.
- Acabado satinado.

JUEGOS DE LLAVES

	12	12	12	12
CÓDIGO	1200CMA	1200BMA	1200QMA	1200FMA
PIEZAS	11	8	25	15
EMPAQUE				
	1	1	1	1
SUB DIST.	\$1,133	\$832	\$4,829	\$1,674
MAYOREO	\$1,246	\$915	\$5,312	\$1,841
MEVUEDO	\$1,371	\$1,007	\$5,843	\$2,025

CÓDIGO	DIMENSIÓN DE BOCA (A)	LONGITUD (B)	ANCHO (C)		ESPESOR (D)		UGS	SUB DIST.	MAYOREO					
			LLAVE (C1)	ESTRELLA (C2)	LLAVE (D1)	ESTRELLA (D2)								
1207MA	7 mm	5"	19/32"	13/32"	3/16"	7/32"	–	6	\$79	\$87	\$96	•	•	•
1208MA	8 mm	5-1/2"	11/16"	17/32"	3/16"	1/4"	–	6	\$79	\$87	\$96	•	•	•
1209MA	9 mm	6"	13/16"	19/32"	7/32"	9/32"	✓	6	\$79	\$87	\$96	•	•	•
1210MA	10 mm	6-1/2"	15/16"	11/16"	1/4"	5/16"	✓	6	\$83	\$91	\$100	•	•	•
1211MA	11 mm	6-1/2"	15/16"	11/16"	1/4"	5/16"	✓	6	\$87	\$96	\$106	•	•	•
1212MA	12 mm	7"	1-1/32"	25/32"	1/4"	5/16"	✓	6	\$90	\$99	\$109	•	•	•
1213MA	13 mm	7"	1-1/32"	25/32"	1/4"	5/16"	✓	6	\$103	\$113	\$124	•	•	•
1214MA	14 mm	7-1/2"	1-3/16"	7/8"	9/32"	11/32"	✓	6	\$115	\$127	\$140	•	•	•
1215MA	15 mm	7-1/2"	1-3/16"	7/8"	9/32"	11/32"	✓	6	\$119	\$131	\$144	•	•	•
1216MA	16 mm	8-1/16"	1-5/16"	31/32"	5/16"	3/8"	✓	6	\$126	\$139	\$153	•	•	•
1217MA	17 mm	8-7/8"	1-7/16"	1-1/32"	5/16"	13/32"	✓	6	\$137	\$151	\$166	•	•	•
1218MA	18 mm	8-7/8"	1-7/16"	1-1/32"	5/16"	13/32"	✓	6	\$142	\$156	\$172	•	•	•
1219MA	19 mm	9-3/4"	1-9/16"	1-3/32"	5/16"	7/16"	✓	6	\$159	\$175	\$193	•	•	•
1220MA	20 mm	10-5/8"	1-11/16"	1-3/16"	3/8"	15/32"	✓	6	\$181	\$199	\$219	•	•	•
1221MA	21 mm	10-5/8"	1-11/16"	1-3/16"	3/8"	15/32"	✓	6	\$186	\$205	\$226	•	•	•
1222MA	22 mm	11-1/2"	1-25/32"	1-5/16"	3/8"	1/2"	✓	6	\$230	\$253	\$278	•	•	•
1223MA	23 mm	11-1/2"	1-25/32"	1-5/16"	3/8"	1/2"	✓	6	\$246	\$271	\$298	•	•	•
1224MA	24 mm	12-3/8"	1-29/32"	1-13/32"	13/32"	17/32"	✓	6	\$251	\$276	\$304	•	•	•
1225MA	25 mm	12-3/8"	1-29/32"	1-13/32"	13/32"	17/32"	✓	6	\$284	\$312	\$343	•	•	•
1226MA	26 mm	13-1/4"	2"	1-1/2"	13/32"	9/16"	✓	6	\$312	\$343	\$377	•	•	•
1227MA	27 mm	14-1/8"	2-1/8"	1-5/8"	7/16"	19/32"	✓	6	\$334	\$367	\$404	•	•	•
1228MA	28 mm	15-3/8"	2-1/4"	1-11/16"	15/32"	5/8"	✓	6	\$371	\$408	\$449	•	•	•
1229MA	29 mm	15-3/8"	2-1/4"	1-11/16"	15/32"	5/8"	✓	6	\$389	\$428	\$471	•	•	•
1230MA	30 mm	15-3/8"	2-1/4"	1-11/16"	15/32"	5/8"	✓	6	\$426	\$469	\$516	•	•	•
1232MA	32 mm	16-3/4"	2-1/2"	1-7/8"	1/2"	11/16"	✓	1	\$482	\$530	\$583	•	•	•
*1233MA	33 mm	16-3/4"	2-5/8"	1-15/16"	9/16"	3/4"	✓	1	\$744	\$818	\$900	•	•	•
*1234MA	34 mm	16-3/4"	2-5/8"	1-15/16"	9/16"	3/4"	✓	1	\$832	\$915	\$1,007	•	•	•
*1236MA	36 mm	17-5/8"	2-3/4"	2-1/32"	9/16"	25/32"	✓	1	\$903	\$993	\$1,092	•	•	•
*1237MA	37 mm	17-5/8"	2-7/8"	2-1/8"	9/16"	13/16"	✓	1	\$958	\$1,054	\$1,159	•	•	•
*1238MA	38 mm	18-1/2"	3"	2-3/16"	5/8"	27/32"	✓	1	\$1,079	\$1,187	\$1,306	•	•	•
*1241MA	41 mm	19-3/8"	3-3/8"	2-13/32"	11/16"	29/32"	✓	1	\$1,324	\$1,456	\$1,602	•	•	•
*1242MA	42 mm	20-1/4"	3-3/8"	2-13/32"	11/16"	29/32"	✓	1	\$1,484	\$1,632	\$1,795	•	•	•
*1246MA	46 mm	28"	4"	3"	27/32"	1-7/32"	✓	1	\$1,598	\$1,758	\$1,934	•	•	•
*1250MA	50 mm	28"	4"	3"	27/32"	1-7/32"	✓	1	\$2,081	\$2,289	\$2,518	•	•	•
*1251MA	51 mm	28"	4"	3"	27/32"	1-7/32"	✓	1	\$2,535	\$2,789	\$3,068	•	•	•
JUMBO														
*1255M	55 mm	30-1/2"	4-1/2"	3-1/2"	15/16"	1-13/32"	–	1	\$4,900	\$5,390	\$5,929	•	•	•
*1260M	60 mm	30-1/2"	4-1/2"	3-19/32"	15/16"	1-13/32"	–	1	\$5,787	\$6,366	\$7,003	•	•	•
*1265M	65 mm	31"	5-17/32"	4-1/2"	1-5/32"	1-17/32"	–	1	\$8,985	\$9,884	\$10,872	•	•	•
*1270M	70 mm	32-1/2"	5-17/32"	4-1/2"	1-5/32"	1-17/32"	–	1	\$12,001	\$13,201	\$14,521	•	•	•
*1275M	75 mm	34"	5-17/32"	4-11/16"	1-5/32"	1-17/32"	–	1	\$14,159	\$15,575	\$17,133	•	•	•
*1280M	80 mm	35-1/2"	5-17/32"	4-11/16"	1-5/32"	1-17/32"	–	1	\$16,201	\$17,821	\$19,603	•	•	•

LLAVES DE MANO

LLAVES COMBINADAS SATINADAS

LLAVES COMBINADAS SATINADAS MÉTRICAS, 12 PUNTAS



110M

Sección plana en vástago ergonómico.

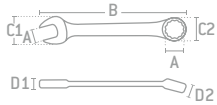
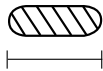

- Fabricados en acero cromo vanadio.
- Exceden la normas ASME B107.100.
- Acabado satinado.

JUEGOS DE LLAVES EN RACK JUEGOS DE LLAVES EN ESTUCHE

CÓDIGO	JUEGOS DE LLAVES EN RACK				JUEGOS DE LLAVES EN ESTUCHE			
	F10M	F06M	F14M	F04M	COM27M	COM16M	COM15M	F05M
PIEZAS	15	11	8	6	26	15	14	9
EMPAQUE								
1	1	1	1	1	1	1	1	1
SUB DIST.	\$1,035	\$546	\$378	\$301	\$2,879	\$1,061	\$1,599	\$415
MAYOREO	\$1,139	\$601	\$416	\$331	\$3,167	\$1,167	\$1,759	\$457
MINUDEO	\$1,253	\$661	\$458	\$364	\$3,484	\$1,284	\$1,935	\$503

CÓDIGO	MEDIDA (A)	LONGITUD (B)	ANCHO (C)		ESPESOR (D)		SUB DIST.	MAYOREO	MINUDEO	•	•	•	•	•	•	•	•
			LLAVE (C1)	ESTRELLA (C2)	LLAVE (D1)	ESTRELLA (D2)											
* 106M	6 mm	4-11/64"	1/4"	13/32"	5/32"	3/16"	6	\$35	\$39	\$43	•	•	•	•	•	•	•
* 107M	7 mm	4-11/64"	9/32"	13/32"	5/32"	3/16"	6	\$37	\$41	\$45	•	•	•	•	•	•	•
108M	8 mm	4-13/64"	5/16"	17/32"	3/16"	7/32"	6	\$37	\$41	\$45	•	•	•	•	•	•	•
109M	9 mm	5-25/64"	11/32"	19/32"	3/16"	7/32"	6	\$41	\$45	\$50	•	•	•	•	•	•	•
110M	10 mm	5-25/64"	13/32"	19/32"	3/16"	7/32"	6	\$44	\$48	\$53	•	•	•	•	•	•	•
111M	11 mm	5-29/32"	7/8"	11/16"	7/32"	1/4"	6	\$45	\$50	\$55	•	•	•	•	•	•	•
112M	12 mm	6-5/8"	15/32"	25/32"	7/32"	9/32"	6	\$54	\$59	\$65	•	•	•	•	•	•	•
113M	13 mm	6-5/8"	1/2"	25/32"	7/32"	9/32"	6	\$56	\$62	\$68	•	•	•	•	•	•	•
114M	14 mm	7-5/32"	1-1/8"	29/32"	1/4"	5/16"	6	\$58	\$64	\$70	•	•	•	•	•	•	•
115M	15 mm	7-5/32"	1-1/8"	29/32"	1/4"	5/16"	6	\$65	\$72	\$79	•	•	•	•	•	•	•
116M	16 mm	7-3/4"	6/8"	31/32"	9/32"	11/32"	6	\$77	\$85	\$94	•	•	•	•	•	•	•
117M	17 mm	8-11/32"	21/32"	1-3/64"	9/32"	3/8"	6	\$81	\$89	\$98	•	•	•	•	•	•	•
118M	18 mm	8-11/32"	23/32"	1-3/64"	9/32"	3/8"	6	\$87	\$96	\$106	•	•	•	•	•	•	•
119M	19 mm	8-15/16"	3/4"	1-1/8"	9/32"	3/8"	6	\$89	\$98	\$108	•	•	•	•	•	•	•
120M	20 mm	9-31/64"	25/32"	1-7/32"	5/16"	13/32"	6	\$107	\$118	\$130	•	•	•	•	•	•	•
121M	21 mm	9-31/64"	13/16"	1/8"	11/32"	13/32"	6	\$115	\$127	\$140	•	•	•	•	•	•	•
122M	22 mm	10-1/8"	7/8"	1-5/16"	11/32"	7/16"	6	\$120	\$132	\$145	•	•	•	•	•	•	•
123M	23 mm	10-1/8"	29/32"	1-5/16"	11/32"	7/16"	6	\$137	\$151	\$166	•	•	•	•	•	•	•
124M	24 mm	11-9/64"	15/16"	1-13/32"	3/8"	15/32"	6	\$142	\$156	\$172	•	•	•	•	•	•	•
125M	25 mm	11-1/2"	1-7/8"	1-1/2"	13/32"	1/2"	6	\$164	\$180	\$198	•	•	•	•	•	•	•
126M	26 mm	11-1/2"	1-7/8"	1-1/2"	13/32"	1/2"	6	\$181	\$199	\$219	•	•	•	•	•	•	•
127M	27 mm	13"	1-31/32"	1-5/8"	13/32"	17/32"	6	\$203	\$223	\$245	•	•	•	•	•	•	•
128M	28 mm	14-19/64"	2-3/32"	1-11/16"	7/16"	9/16"	6	\$235	\$259	\$285	•	•	•	•	•	•	•
129M	29 mm	14-19/64"	2-3/32"	1-11/16"	7/16"	9/16"	6	\$257	\$283	\$311	•	•	•	•	•	•	•
130M	30 mm	14-19/64"	2-11/32"	1-7/8"	7/16"	19/32"	6	\$268	\$295	\$325	•	•	•	•	•	•	•
132M	32 mm	15-5/58"	2-11/32"	1-7/8"	7/16"	19/32"	6	\$296	\$326	\$359	•	•	•	•	•	•	•

LLAVES COMBINADAS FLEXIBLES

DADO GIRATORIO

Estas llaves constan de una llave española fija con 15° de inclinación y un dado flexible que puede girar 180° por lo que permite trabajar en cualquier ángulo y facilitando el trabajo en lugares de difícil acceso.

LLAVES COMBINADAS FLEXIBLES.



180° DE MOVIMIENTO

Diseño reforzado para soportar torques aplicados con el dado flexible.



ESTRÍA LOBULAR

Dado de 12 puntas. Fabricados en acero cromo vanadio y terminado pulido espejo.



LLAVES DE MANO

LLAVES COMBINADAS FLEXIBLES PULIDO ESPEJO EN PULGADAS, 12 PUNTAS



USO INDUSTRIAL

PULGADAS



1270-16

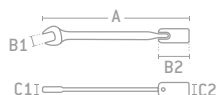

GRANEL

CÓDIGO	DIMENSIÓN DE BOCA	LONGITUD (A)	ANCHO DE LLAVE (B1)	LONGITUD DE DADO (B2)	ESPESOR (C)		6	SUB DIST.	MAYOREO	JUEGO DE LLAVES			
					LLAVE (C1)	ESTRELLA (C2)				CÓDIGO	PIEZAS	EMPAQUE	
1270-12	3/8"	7-3/32"	51/64"	7/8"	1/4"	9/16"	6	\$192	\$211	\$232	1270HF	7	1
1270-14	7/16"	7-1/2"	15/16"	7/8"	5/16"	5/8"	6	\$197	\$217	\$239			\$1,747
1270-16	1/2"	8-1/4"	1-3/32"	1"	1/4"	3/4"	6	\$235	\$259	\$285			\$1,922
1270-18	9/16"	9-1/16"	1-13/64"	1-5/32"	9/32"	7/8"	6	\$262	\$288	\$317			\$2,114
1270-20	5/8"	9-1/4"	1-21/64"	1-9/32"	5/16"	15/16"	6	\$290	\$319	\$351			
1270-22	11/16"	9-1/4"	1-29/64"	1-5/16"	5/16"	15/16"	6	\$312	\$343	\$377			
1270-24	3/4"	10"	1-37/64"	1-5/16"	11/32"	1"	6	\$356	\$392	\$431			

- Fabricados en acero cromo vanadio.
- Exceden la normas ASME B107.100.
- Acabado pulido espejo.
- Facilita el trabajo en puntos de difícil acceso.

JUEGO DE LLAVES



CÓDIGO	PIEZAS	EMPAQUE	SUB DIST.	MAYOREO	MENUDEO
1270HF	7		1	\$1,747	\$1,922
				\$232	\$2,114

LLAVES COMBINADAS FLEXIBLES PULIDO ESPEJO MÉTRICAS, 12 PUNTAS



USO INDUSTRIAL

MÉTRICO



1270-13M

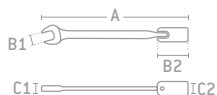

GRANEL

CÓDIGO	DIMENSIÓN DE BOCA	LONGITUD (A)	ANCHO DE LLAVE (B1)	LONGITUD DE DADO (B2)	ESPESOR (C)		6	SUB DIST.	MAYOREO	JUEGO DE LLAVES			
					LLAVE (C1)	ESTRELLA (C2)				CÓDIGO	PIEZAS	EMPAQUE	
1270-10M	10 mm	7-3/32"	15/16"	7/8"	3/16"	9/16"	6	\$192	\$211	\$232	1270HMF	10	1
1270-11M	11 mm	7-1/2"	15/16"	7/8"	9/32"	5/8"	6	\$197	\$217	\$239			\$2,528
1270-12M	12 mm	7-11/16"	1-3/64"	1"	9/32"	11/16"	6	\$214	\$235	\$259			\$2,781
1270-13M	13 mm	8-1/4"	1-3/64"	1-1/8"	1/4"	3/4"	6	\$235	\$259	\$285			\$3,059
1270-14M	14 mm	9-1/16"	1-13/64"	1-5/32"	9/32"	7/8"	6	\$262	\$288	\$317			
1270-15M	15 mm	9-1/16"	1-13/64"	1-1/4"	9/32"	15/16"	6	\$274	\$301	\$331			
1270-16M	16 mm	9-1/4"	1-21/64"	1-1/4"	5/16"	15/16"	6	\$290	\$319	\$351			
1270-17M	17 mm	9-1/4"	1-29/64"	1-1/4"	5/16"	15/16"	6	\$312	\$343	\$377			
1270-18M	18 mm	10"	1-29/64"	1-1/4"	3/8"	1"	6	\$334	\$367	\$404			
1270-19M	19 mm	10"	1-37/64"	1-1/4"	3/8"	1"	6	\$356	\$392	\$431			

- Fabricados en acero cromo vanadio.
- Exceden la normas ASME B107.100.
- Acabado pulido espejo.
- Facilita el trabajo en puntos de difícil acceso.

JUEGO DE LLAVES



CÓDIGO	PIEZAS	EMPAQUE	SUB DIST.	MAYOREO	MENUDEO
1270HMF	10		1	\$2,528	\$2,781
				\$232	\$3,059

LLAVES COMBINADAS DE MATRACA

JUEGO DE LLAVES COMBINADAS CORTAS PULIDO ESPEJO DE MATRACA EN PULGADAS, 12 PUNTAS



USO PESADO

PULGADAS C 12

LLAVES CORTAS SUPER DRIVE SISTEMA DE MATRACA

7 PIEZAS

Medidas		
5/16"	7/16"	9/16"
3/8"	1/2"	5/8"
	3/4"	

- Fabricados en acero cromo vanadio.
- Exceden la normas ASME B107.100.
- Acabado pulido espejo.
- Facilita el trabajo en puntos de difícil acceso.
- Sistema de matraca con 72 dientes.



CÓDIGO	PIEZAS		SUB. DIST.	MAYOREO	MENUDEO
12MS7	7	1	\$1,883	\$2,071	\$2,278

JUEGO DE LLAVES COMBINADAS CORTAS PULIDO ESPEJO DE MATRACA METRICAS, 12 PUNTAS



USO PESADO

MÉTRICO C 12

LLAVES CORTAS SUPER DRIVE SISTEMA DE MATRACA

7 PIEZAS

Medidas		
8 mm	12 mm	14 mm
10 mm	13 mm	15 mm
	19 mm	

- Fabricados en acero cromo vanadio.
- Exceden la normas ASME B107.100.
- Acabado pulido espejo.
- Facilita el trabajo en puntos de difícil acceso.
- Sistema de matraca con 72 dientes.



CÓDIGO	PIEZAS		SUB. DIST.	MAYOREO	MENUDEO
12MS7M	7	1	\$1,883	\$2,071	\$2,278

JUEGO DE LLAVES COMBINADAS PULIDO ESPEJO DE MATRACA REVERSIBLES EN PULGADAS, 12 PUNTAS



USO PESADO

PULGADAS C 12

LLAVES CORTAS SUPER DRIVE SISTEMA DE MATRACA FUNCIÓN REVERSIBLE

7 PIEZAS

Medidas		
5/16"	7/16"	9/16"
3/8"	1/2"	5/8"
	3/4"	

- Fabricados en acero cromo vanadio.
- Exceden la normas ASME B107.100.
- Acabado pulido espejo.
- Facilita el trabajo en puntos de difícil acceso.
- Sistema de matraca con 72 dientes.



CÓDIGO	PIEZAS		SUB. DIST.	MAYOREO	MENUDEO
12MR7	7	1	\$2,507	\$2,758	\$3,034

JUEGO DE LLAVES COMBINADAS PULIDO ESPEJO DE MATRACA REVERSIBLES METRICAS, 12 PUNTAS



USO PESADO

MÉTRICO C 12

LLAVES CORTAS SUPER DRIVE SISTEMA DE MATRACA FUNCIÓN REVERSIBLE

7 PIEZAS

Medidas		
8 mm	12 mm	14 mm
10 mm	13 mm	15 mm
	19 mm	

- Fabricados en acero cromo vanadio.
- Exceden la normas ASME B107.100.
- Acabado pulido espejo.
- Facilita el trabajo en puntos de difícil acceso.
- Sistema de matraca con 72 dientes.



CÓDIGO	PIEZAS		SUB. DIST.	MAYOREO	MENUDEO
12MR7M	7	1	\$2,507	\$2,758	\$3,034

JUEGO DE LLAVES COMBINADAS PULIDO ESPEJO DE MATRACA FLEXIBLES EN PULGADAS, 12 PUNTAS



USO PESADO

PULGADAS C 12

LLAVES CORTAS SUPER DRIVE SISTEMA DE MATRACA CABEZA FLEXIBLE

7 PIEZAS

Medidas		
5/16"	7/16"	9/16"
3/8"	1/2"	5/8"
	3/4"	

- Fabricados en acero cromo vanadio.
- Exceden las normas ASME B107.100.
- Acabado pulido espejo.



CÓDIGO	PIEZAS		SUB. DIST.	MAYOREO	MENUDEO
12MF7	7	1	\$2,836	\$3,120	\$3,432

JUEGO DE LLAVES COMBINADAS CORTAS PULIDO ESPEJO DE MATRACA EN PULGADAS, 12 PUNTAS



USO PROFESIONAL

PULGADAS C 12

LLAVE CORTA SISTEMA MATRACA

7 PIEZAS

Medidas		
3/8"	1/2"	5/8"
7/16"	9/16"	11/16"
	3/4"	

- Fabricados en acero cromo vanadio.
- Exceden la normas ASME B107.100.
- Acabado pulido espejo.
- Facilita el trabajo en puntos de difícil acceso.
- Sistema de matraca con 72 dientes.



CÓDIGO	PIEZAS		SUB. DIST.	MAYOREO	MENUDEO
100576	7	1	\$882	\$970	\$1,067

JUEGO DE LLAVES COMBINADAS CORTAS PULIDO ESPEJO DE MATRACA METRICAS, 12 PUNTAS



USO PROFESIONAL

MÉTRICO C 12

LLAVE CORTA SISTEMA MATRACA

7 PIEZAS

Medidas		
10 mm	13 mm	15 mm
12 mm	14 mm	17 mm
	19 mm	

- Fabricados en acero cromo vanadio.
- Exceden la normas ASME B107.100.
- Acabado pulido espejo.
- Facilita el trabajo en puntos de difícil acceso.
- Sistema de matraca con 72 dientes.



CÓDIGO	PIEZAS		SUB. DIST.	MAYOREO	MENUDEO
100577	7	1	\$882	\$970	\$1,067

JUEGO DE LLAVES COMBINADAS PULIDO ESPEJO DE MATRACA REVERSIBLES EN PULGADAS, 12 PUNTAS



USO PROFESIONAL

PULGADAS C 12

MATRACA FUNCIÓN REVERSIBLE

7 PIEZAS

Medidas		
3/8"	1/2"	5/8"
7/16"	9/16"	11/16"
	3/4"	

- Fabricados en acero cromo vanadio.
- Exceden la normas ASME B107.100.
- Acabado pulido espejo.
- Facilita el trabajo en puntos de difícil acceso.
- Sistema de matraca con 72 dientes.



CÓDIGO	PIEZAS		SUB. DIST.	MAYOREO	MENUDEO
100574	7	1	\$1,243	\$1,367	\$1,504

JUEGO DE LLAVES COMBINADAS PULIDO ESPEJO DE MATRACA REVERSIBLES METRICAS, 12 PUNTAS



USO PROFESIONAL

MÉTRICO C 12

MATRACA FUNCIÓN REVERSIBLE

7 PIEZAS

Medidas		
10 mm	13 mm	15 mm
12 mm	14 mm	17 mm
	19 mm	

- Fabricados en acero cromo vanadio.
- Exceden la normas ASME B107.100.
- Acabado pulido espejo.
- Facilita el trabajo en puntos de difícil acceso.
- Sistema de matraca con 72 dientes.



CÓDIGO	PIEZAS		SUB. DIST.	MAYOREO	MENUDEO
100575	7	1	\$1,243	\$1,367	\$1,504

JUEGO DE LLAVES COMBINADAS PULIDO ESPEJO DE MATRACA FLEXIBLES METRICAS, 12 PUNTAS



USO PESADO

MÉTRICO C 12

LLAVES CORTAS SUPER DRIVE SISTEMA DE MATRACA CABEZA FLEXIBLE

7 PIEZAS

Medidas		
8 mm	12 mm	14 mm
10 mm	13 mm	15 mm
	19 mm	

- Fabricados en acero cromo vanadio.
- Exceden las normas ASME B107.100.
- Acabado pulido espejo.



CÓDIGO	PIEZAS		SUB. DIST.	MAYOREO	MENUDEO
12MF7M	7	1	\$2,836	\$3,120	\$3,432

LLAVES COMBINADAS DE MATRACA

LLAVES COMBINADAS PULIDO ESPEJO DE MATRACA EN PULGADAS, 12 PUNTAS

URREA
HERRAMIENTAS DE CALIDAD SUPERIOR



1218CM

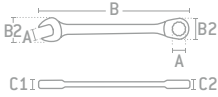

- Fabricados en acero cromo vanadio.
- Exceden la normas ASME B107.100.
- Acabado pulido espejo.
- Sistema de matraca con 72 dientes y recuperación de 5°.
- Facilita el trabajo en puntos de difícil acceso.

		JUEGOS DE LLAVES		
		12	12	12
CÓDIGO		1202CM	1201CM	1200CM
PIEZAS		19	12	7
EMPAQUE				
EMPAQUE		1	1	1
SUB DIST.		\$15,632	\$3,613	\$1,740
MAYOREO		\$17,195	\$3,974	\$1,914
MENUDEO		\$18,915	\$4,371	\$2,105

CÓDIGO	DIMENSIÓN DE BOCA (A)	LONGITUD (B)	ANCHO (C)		ESPESOR (D)		EMPAQUE	SUB DIST.	MAYOREO	MENUDEO
			LLAVE (C1)	ESTRELLA (C2)	LLAVE (D1)	ESTRELLA (D2)				
1208CM	1/4"	5-1/2"	1/4"	5/16"	17/32"	3/16"	1	\$196	\$216	\$238
1210CM	5/16"	5-1/2"	9/32"	3/8"	5/8"	7/32"	1	\$207	\$228	\$251
1212CM	3/8"	6-3/16"	5/16"	7/16"	11/16"	1/4"	1	\$218	\$240	\$264
1214CM	7/16"	6-1/2"	15/32"	1/2"	27/32"	7/32"	1	\$229	\$252	\$277
1216CM	1/2"	7"	9/16"	9/16"	31/32"	9/32"	1	\$257	\$283	\$311
1218CM	9/16"	7-1/2"	17/32"	19/32"	1-3/32"	5/16"	1	\$273	\$300	\$330
1220CM	5/8"	8-1/8"	11/16"	5/8"	1-1/4"	11/32"	1	\$312	\$343	\$377
1222CM	11/16"	9-13/16"	21/32"	11/16"	1-11/32"	11/32"	1	\$318	\$350	\$385
1224CM	3/4"	9-3/4"	11/16"	3/4"	1-15/32"	3/8"	1	\$339	\$373	\$410
1226CM	13/16"	10-5/16"	7/8"	7/8"	1-1/2"	7/16"	1	\$437	\$481	\$529
1228CM	7/8"	11-5/16"	3/4"	15/16"	1-21/32"	1/2"	1	\$476	\$524	\$576
1230CM	15/16"	5-1/2"	29/32"	1"	1-23/32"	15/32"	1	\$546	\$601	\$661
1232CM	1"	12-5/8"	2-3/16"	2"	3/8"	19/32"	1	\$662	\$728	\$801
1234CM	1-1/16"	14-1/8"	2-3/16"	2-1/16"	13/32"	5/8"	1	\$1,116	\$1,228	\$1,351
1236CM	1-1/8"	14-1/8"	2-3/16"	2-1/16"	27/64"	5/8"	1	\$1,298	\$1,428	\$1,571
1240CM	1-1/4"	16-11/16"	2-17/32"	2-5/16"	17/32"	11/16"	1	\$1,610	\$1,771	\$1,948
*1242CM	1-5/16"	16-11/16"	3-1/16"	2-5/8"	39/64"	3/4"	1	\$2,480	\$2,728	\$3,001
*1244CM	1-3/8"	19"	3-1/16"	2-5/8"	39/64"	47/64"	1	\$2,710	\$2,981	\$3,279
*1246CM	1-7/8"	19"	3-1/16"	2-9/16"	39/64"	47/64"	1	\$2,776	\$3,054	\$3,359

LLAVES COMBINADAS PULIDO ESPEJO DE MATRACA EN PULGADAS, 12 PUNTAS

SURTEK
HERRAMIENTAS DE CALIDAD SUPERIOR



- Matraca para mayor velocidad.



100534

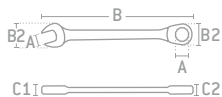

- Fabricados en acero cromo vanadio.
- Exceden la normas ASME B107.100.
- Acabado pulido espejo.
- Sistema de matraca con 72 dientes.

		JUEGO DE LLAVES		
		12		
CÓDIGO		100568		
PIEZAS		7		
EMPAQUE				
EMPAQUE		1		
SUB DIST.		\$1,035		
MAYOREO		\$1,139		
MENUDEO		\$1,253		

CÓDIGO	DIMENSIÓN DE BOCA (A)	LONGITUD (B)	ANCHO (C)		ESPESOR (D)		EMPAQUE	SUB DIST.	MAYOREO	MENUDEO
			LLAVE (C1)	ESTRELLA (C2)	LLAVE (D1)	ESTRELLA (D2)				
100528	1/4"	120 mm	9/16"	17/32"	5/32"	1/4"	1	\$76	\$84	\$92
100530	5/16"	135 mm	2/3"	2/3"	3/16"	9/32"	3	\$87	\$96	\$106
100532	3/8"	154 mm	13/16"	13/16"	1/4"	9/32"	3	\$92	\$101	\$111
100534	7/16"	165 mm	29/32"	29/32"	1/4"	11/32"	3	\$104	\$114	\$125
100536	1/2"	178 mm	1-1/16"	1"	9/32"	11/32"	3	\$110	\$121	\$133
100538	9/16"	189 mm	1-3/16"	1-1/16"	9/32"	3/8"	3	\$120	\$132	\$145
100540	5/8"	205 mm	1-11/32"	1-7/32"	9/32"	13/32"	3	\$131	\$144	\$158
100544	3/4"	240 mm	1-9/16"	1-13/32"	11/32"	7/16"	3	\$164	\$180	\$198
100545	13/16"	281 mm	1-3/4"	1-21/32"	3/8"	17/32"	1	\$192	\$211	\$232
100546	7/8"	281 mm	1-3/4"	1-21/32"	3/8"	17/32"	1	\$208	\$229	\$252
100547	15/16"	325 mm	2-1/32"	1-15/16"	13/32"	9/16"	1	\$246	\$271	\$298
100548	1"	325 mm	2-1/32"	1-15/16"	13/32"	9/16"	1	\$273	\$300	\$330

LLAVES COMBINADAS DE MATRACA

LLAVES COMBINADAS PULIDO ESPEJO DE MATRACA MÉTRICAS, 12 PUNTAS

URREA

USO PESADO



MÉTRICO



SUPER DRIVE SISTEMA DE MATRACA



1218MCM

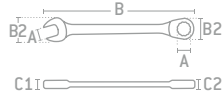

*GRANEL

- Fabricados en acero cromo vanadio.
- Exceden la normas ASME B107.100.
- Acabado pulido espejo.
- Sistema de matraca con 72 dientes y recuperación de 5° lo que permite acceder a lugar de difícil acceso.

JUEGOS DE LLAVES

	1202MCM	1201MCM	1200MCM
CÓDIGO	1202MCM	1201MCM	1200MCM
PIEZAS	22	15	7
EMPAQUE			
SUB DIST.	\$15,068	\$4,620	\$1,773
MAYOREO	\$16,575	\$5,082	\$1,950
MENUDEO	\$18,233	\$5,590	\$2,145

CÓDIGO	DIMENSIÓN DE BOCA (A)	LONGITUD (B)	ANCHO (C)		ESPESOR (D)		SUB DIST.	MAYOREO	MENUDEO	
			LLAVE (C1)	ESTRELLA (C2)	LLAVE (D1)	ESTRELLA (D2)				
1206MCM	6 mm	5-1/2"	21/32"	43/64"	3/16"	7/32"	1	\$196	\$216	\$238
1207MCM	7 mm	5-1/2"	21/32"	21/32"	3/16"	15/64"	1	\$196	\$216	\$238
1208MCM	8 mm	5-1/2"	1/4"	17/32"	5/8"	1/4"	1	\$207	\$228	\$251
1209MCM	9 mm	6-7/8"	3/8"	19/32"	23/32"	9/32"	1	\$218	\$240	\$264
1210MCM	10 mm	6-1/4"	5/16"	11/16"	23/32"	5/16"	1	\$218	\$240	\$264
1211MCM	11 mm	6-1/2"	7/16"	11/16"	27/32"	5/16"	1	\$229	\$252	\$277
1212MCM	12 mm	6-3/4"	15/32"	25/32"	31/32"	5/16"	1	\$246	\$271	\$298
1213MCM	13 mm	7"	1/2"	25/32"	15/16"	5/16"	1	\$257	\$283	\$311
1214MCM	14 mm	7-1/2"	17/32"	7/8"	1-1/8"	11/32"	1	\$273	\$300	\$330
1215MCM	15 mm	7-13/16"	17/32"	7/8"	1-3/32"	11/32"	1	\$312	\$343	\$377
1216MCM	16 mm	8-3/16"	9/16"	31/32"	1-1/4"	3/8"	1	\$312	\$343	\$377
1217MCM	17 mm	8-13/16"	11/16"	1-1/32"	1-9/32"	13/32"	1	\$329	\$362	\$398
1218MCM	18 mm	9-1/4"	5/8"	1-1/32"	1-11/32"	13/32"	1	\$356	\$392	\$431
1219MCM	19 mm	9-3/4"	3/4"	1-3/32"	1-7/16"	7/16"	1	\$393	\$432	\$475
1220MCM	20 mm	9-3/4"	1-5/8"	1-13/32"	5/16"	7/16"	1	\$437	\$481	\$529
1221MCM	21 mm	11-5/16"	27/32"	1-3/16"	1-1/2"	15/32"	1	\$476	\$524	\$576
1222MCM	22 mm	11-5/16"	27/32"	1-5/16"	1-5/8"	1/2"	1	\$504	\$554	\$609
1224MCM	24 mm	12-9/16"	27/32"	1-13/32"	1-23/32"	17/32"	1	\$546	\$601	\$661
1225MCM	25 mm	12-5/8"	2-1/32"	1-13/16"	25/64"	19/32"	1	\$662	\$728	\$801
1227MCM	27 mm	14-1/8"	2-3/16"	2-1/32"	27/64"	5/8"	1	\$1,116	\$1,228	\$1,351
1230MCM	30 mm	16-11/16"	2-9/16"	2-5/16"	17/32"	11/16"	1	\$1,610	\$1,771	\$1,948
1232MCM	32 mm	16-11/16"	2-35/64"	2-11/32"	35/64"	45/64"	1	\$1,692	\$1,861	\$2,047
*1234MCM	34 mm	19"	3-1/16"	2-5/8"	37/64"	49/64"	1	\$2,710	\$2,981	\$3,279
*1236MCM	36 mm	19"	3-3/32"	2-5/8"	37/64"	49/64"	1	\$2,776	\$3,054	\$3,359

LLAVES COMBINADAS PULIDO ESPEJO DE MATRACA MÉTRICAS, 12 PUNTAS

SURTEK

USO PROFESIONAL

MÉTRICO



MATRACA



100588

• Matraca para mayor velocidad.

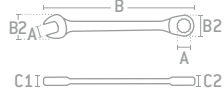

- Fabricados en acero cromo vanadio.
- Exceden la normas ASME B107.100.
- Acabado pulido espejo.
- Sistema de matraca con 72 dientes.

JUEGO DE LLAVES

	100569
CÓDIGO	100569
PIEZAS	7
EMPAQUE	
SUB DIST.	\$1,035
MAYOREO	\$1,139
MENUDEO	\$1,253

CÓDIGO	DIMENSIÓN DE BOCA (A)	LONGITUD (B)	ANCHO (C)		ESPESOR (D)		SUB DIST.	MAYOREO	MENUDEO	
			LLAVE (C1)	ESTRELLA (C2)	LLAVE (D1)	ESTRELLA (D2)				
100578	8mm	140mm	17-1/2"	17-4/5"	5-2/7"	7-1/5"	3	\$88	\$97	\$107
100579	9mm	150mm	19-1/2"	19-1/2"	5-5/7"	7-1/2"	1	\$87	\$96	\$106
100580	10mm	160mm	21"	21"	6"	7-4/5"	3	\$92	\$101	\$111
100581	11mm	165mm	23-1/2"	23"	6-1/5"	8-2/5"	1	\$95	\$105	\$116
100582	12mm	170mm	25-1/2"	24-2/5"	6-1/2"	8-4/5"	3	\$104	\$114	\$125
100583	13mm	180mm	27"	25-4/5"	6-4/5"	9"	3	\$110	\$121	\$133
100584	14mm	190mm	30"	27-2/5"	7-1/5"	9-2/5"	3	\$120	\$132	\$145
100585	15mm	200mm	32-1/9"	29-2/5"	7-1/2"	9-4/5"	3	\$131	\$144	\$158
100586	16mm	210mm	34"	31"	7-4/5"	10-1/5"	1	\$131	\$144	\$158
100587	17mm	225mm	36"	32 1/2"	8"	10-1/2"	1	\$142	\$156	\$172
100588	18mm	235mm	38-1/2"	34 1/2"	8-1/2"	10-4/5"	3	\$153	\$168	\$185
100589	19mm	245mm	40-2/7"	36"	8-4/5"	11-1/5"	3	\$170	\$187	\$206
100590	21mm	290mm	44-2/7"	42-2/7"	9-1/2"	13-1/2"	1	\$181	\$199	\$219
100591	22mm	290mm	44-2/7"	42-2/7"	9-1/2"	13-1/2"	1	\$214	\$235	\$259
100592	24mm	332mm	52-1/2"	49-1/9"	10-1/2"	14-1/2"	1	\$224	\$246	\$271

LLAVES COMBINADAS DE MATRACA



MECANISMO DE 72 DIENTES

ÁNGULO DE RECUPERACIÓN DE 5°.



El diseño Spline® es utilizado en la aviación militar, comercial, el ramo automotriz e industrial por la versatilidad que tiene de adaptarse a múltiples geometrías.

Puede usarse en 6 geometrías de tuercas diferentes:

- Spline®
- Torx®
- Cuadrada
- 6 Puntas
- Redonda
- 12 puntas

LLAVES COMBINADAS MATRACA SPLINE.



Con función reversible para mayor velocidad de trabajo (revisar códigos que aplican en la descripción del producto).



Con cabeza flexible para mayor versatilidad de aplicación (revisar códigos que aplican en la descripción del producto).

JUEGO DE LLAVES COMBINADAS PULIDO ESPEJO DE MATRACA SPLINE EN PULGADAS



USO PESADO
9
PIEZAS

Medidas
1/4"
5/16"
3/8"
7/16"
1/2"
9/16"
5/8"
11/16"
3/4"



- Fabricados en acero cromo vanadio.
- Exceden la normas ASME B107.100.
- Acabado pulido espejo.

CÓDIGO	PIEZAS	🔒	SUB. DIST.	MAYOREO	MENUDEO
JLMC9	9	1	\$3,422	\$3,764	\$4,140

JUEGO DE LLAVES COMBINADAS PULIDO ESPEJO DE MATRACA SPLINE MÉTRICAS



USO PESADO
12
PIEZAS

Medidas
8 mm
9 mm
10 mm
11 mm
12 mm
13 mm
14 mm
15 mm
16 mm
17 mm
18 mm
19 mm



- Fabricados en acero cromo vanadio.
- Exceden la normas ASME B107.100.
- Acabado pulido espejo.

CÓDIGO	PIEZAS	🔒	SUB. DIST.	MAYOREO	MENUDEO
JLMC12M	12	1	\$4,554	\$5,009	\$5,510

JUEGO DE LLAVES COMBINADAS PULIDO ESPEJO FLEXIBLES DE MATRACA SPLINE EN PULGADAS



USO PESADO
9
PIEZAS

Medidas
5/16"
3/8"
7/16"
1/2"
9/16"
5/8"
11/16"
3/4"



- Fabricados en acero cromo vanadio
- Exceden la normas ASME B107.100.
- Acabado pulido espejo
- Para lugares de difícil acceso con mecanismo de bloqueo que proporciona posición fija.

CÓDIGO	PIEZAS	🔒	SUB. DIST.	MAYOREO	MENUDEO
12MF8	9	1	\$5,815	\$6,397	\$7,037

JUEGO DE LLAVES COMBINADAS PULIDO ESPEJO FLEXIBLES DE MATRACA SPLINE MÉTRICAS



USO PESADO
12
PIEZAS

Medidas
8 mm
9 mm
10 mm
11 mm
12 mm
13 mm

Medidas
14 mm
15 mm
16 mm
17 mm
18 mm
19 mm



- Fabricados en acero cromo vanadio
- Exceden la normas ASME B107.100.
- Acabado pulido espejo
- Para lugares de difícil acceso con mecanismo de bloqueo que proporciona posición fija.

CÓDIGO	PIEZAS	🔒	SUB. DIST.	MAYOREO	MENUDEO
12MF12M	12	1	\$8,726	\$9,599	\$10,559

LLAVES COMBINADAS DE MATRACA

LLAVES COMBINADAS PULIDO ESPEJO DE MATRACA SPLINE REVERSIBLES EN PULGADAS



PULGADAS



SISTEMA DE MATRACA



FUNCIÓN REVERSIBLE



1214CMR

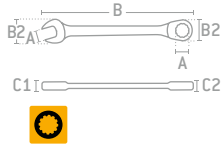

- Fabricados en acero cromo vanadio.
- Exceden la normas ASME B107.100.
- Acabado pulido espejo.
- Ángulo de compensación de 15°.

JUEGO DE LLAVES	
CÓDIGO	JLMC9R
PIEZAS	9
EMPAQUE	
	1
SUB DIST.	\$3,729
MAYOREO	\$4,102
MENUDEO	\$4,512

CÓDIGO	DIMENSIÓN DE BOCA (A)	LONGITUD (B)	ANCHO (C)		ESPESOR (D)		SUB. DIST.	MAYOREO	MENUDEO	
			LLAVE (C1)	ESTRELLA (C2)	LLAVE (D1)	ESTRELLA (D2)				
	1/4"								NO DISPONIBLE PARA SU VENTA INDIVIDUAL	
1210CMR	5/16"	5-11/16"	9/32"	3/8"	5/8"	7/32"	1	\$312	\$343	\$377
1212CMR	3/8"	6-1/4"	5/16"	7/16"	11/16"	1/4"	1	\$327	\$360	\$396
1214CMR	7/16"	6-1/2"	15/32"	1/2"	27/32"	7/32"	1	\$339	\$373	\$410
1216CMR	1/2"	7-3/16"	9/16"	9/16"	31/32"	9/32"	1	\$389	\$428	\$471
1218CMR	9/16"	7-1/2"	17/32"	19/32"	1-3/32"	5/16"	1	\$405	\$446	\$491
1220CMR	5/8"	8-7/16"	11/16"	5/8"	1-1/4"	11/32"	1	\$465	\$512	\$563
1222CMR	11/16"	9"	21/32"	11/16"	1-11/32"	11/32"	1	\$481	\$529	\$582
1224CMR	3/4"	9-15/16"	11/16"	3/4"	1-15/32"	3/8"	1	\$514	\$565	\$622

LLAVES COMBINADAS PULIDO ESPEJO DE MATRACA SPLINE REVERSIBLES MÉTRICAS



MÉTRICO



SISTEMA DE MATRACA



FUNCIÓN REVERSIBLE



1214MCMR

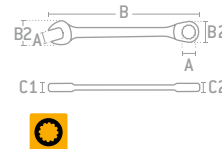

- Fabricados en acero cromo vanadio.
- Exceden la normas ASME B107.100.
- Acabado pulido espejo.
- Ángulo de compensación de 15°.

JUEGO DE LLAVES	
CÓDIGO	JLMC12MR
PIEZAS	12
EMPAQUE	
	1
SUB DIST.	\$4,944
MAYOREO	\$5,438
MENUDEO	\$5,982

CÓDIGO	DIMENSIÓN DE BOCA (A)	LONGITUD (B)	ANCHO (C)		ESPESOR (D)		SUB. DIST.	MAYOREO	MENUDEO	
			LLAVE (C1)	ESTRELLA (C2)	LLAVE (D1)	ESTRELLA (D2)				
	8 mm								NO DISPONIBLE PARA SU VENTA INDIVIDUAL	
	9 mm								NO DISPONIBLE PARA SU VENTA INDIVIDUAL	
1210MCMR	10 mm	6-1/4"	5/16"	11/16"	23/32"	5/16"	1	\$327	\$360	\$396
1211MCMR	11 mm	6-1/2"	7/16"	11/16"	27/32"	5/16"	1	\$339	\$373	\$410
1212MCMR	12 mm	6-13/16"	15/32"	25/32"	31/32"	5/16"	1	\$367	\$404	\$444
1213MCMR	13 mm	7-3/16"	1/2"	25/32"	15/16"	5/16"	1	\$389	\$428	\$471
1214MCMR	14 mm	7-1/2"	17/32"	7/8"	1-1/8"	11/32"	1	\$405	\$446	\$491
1215MCMR	15 mm	7-15/16"	17/32"	7/8"	1-3/32"	11/32"	1	\$443	\$487	\$536
	16 mm								NO DISPONIBLE PARA SU VENTA INDIVIDUAL	
	17 mm								NO DISPONIBLE PARA SU VENTA INDIVIDUAL	
	18 mm								NO DISPONIBLE PARA SU VENTA INDIVIDUAL	
	19 mm								NO DISPONIBLE PARA SU VENTA INDIVIDUAL	

LLAVES ESPAÑOLAS

LLAVES ESPAÑOLAS PULIDO ESPEJO EN PULGADAS



3025

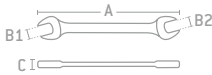

* GRANEL

- Fabricados en acero cromo molibdeno.
- Exceden las normas ASME B107.100.
- Bocas brochadas a precisión para un perfecto agarre con la tuerca o tornillo.
- Bocas delgadas para un mejor acceso en áreas estrechas.

		JUEGOS DE LLAVES					
CÓDIGO	PIEZAS	3000I	3000G	3000H	3000D	3000C	3000N
EMPAQUE							
EMPAQUE							
EMPAQUE							
EMPAQUE							
EMPAQUE							
EMPAQUE							
EMPAQUE							
EMPAQUE							
EMPAQUE							
EMPAQUE							
EMPAQUE							
EMPAQUE							
EMPAQUE							
EMPAQUE							
EMPAQUE							
EMPAQUE							
EMPAQUE							
EMPAQUE							
EMPAQUE							
EMPAQUE							
EMPAQUE							
EMPAQUE							
EMPAQUE							
EMPAQUE							
EMPAQUE							
EMPAQUE							
EMPAQUE							
EMPAQUE							
EMPAQUE							
EMPAQUE							
EMPAQUE							
EMPAQUE							
EMPAQUE							
EMPAQUE							
EMPAQUE							
EMPAQUE							
EMPAQUE							
EMPAQUE							
EMPAQUE							
EMPAQUE							
EMPAQUE							
EMPAQUE							
EMPAQUE							
EMPAQUE							
EMPAQUE							
EMPAQUE							
EMPAQUE							
EMPAQUE							
EMPAQUE							
EMPAQUE							
EMPAQUE							
EMPAQUE							
EMPAQUE							
EMPAQUE							
EMPAQUE							
EMPAQUE							
EMPAQUE							
EMPAQUE							
EMPAQUE							
EMPAQUE							
EMPAQUE							
EMPAQUE							
EMPAQUE							
EMPAQUE							
EMPAQUE							
EMPAQUE							
EMPAQUE							
EMPAQUE							
EMPAQUE							
EMPAQUE							
EMPAQUE							
EMPAQUE							
EMPAQUE							
EMPAQUE							
EMPAQUE							
EMPAQUE							
EMPAQUE							
EMPAQUE							
EMPAQUE							
EMPAQUE							
EMPAQUE							
EMPAQUE							
EMPAQUE							
EMPAQUE							
EMPAQUE							
EMPAQUE							
EMPAQUE							
EMPAQUE							
EMPAQUE							
EMPAQUE							
EMPAQUE							
EMPAQUE							
EMPAQUE							
EMPAQUE							
EMPAQUE							
EMPAQUE							
EMPAQUE							
EMPAQUE							
EMPAQUE							
EMPAQUE							
EMPAQUE							
EMPAQUE							
EMPAQUE							
EMPAQUE							
EMPAQUE							
EMPAQUE							
EMPAQUE							
EMPAQUE							
EMPAQUE							
EMPAQUE							
EMPAQUE							
EMPAQUE							
EMPAQUE							
EMPAQUE							
EMPAQUE							
EMPAQUE							
EMPAQUE							

LLAVES ESPAÑOLAS

LLAVES ESPAÑOLAS PULIDO ESPEJO EN PULGADAS



PULGADAS



ES1618

- Fabricadas en acero al cromo vanadio.
- Cumplen la norma ASME B107.100.
- Acabado pulido espejo.

JUEGO DE LLAVES

CÓDIGO	ES5
PIEZAS	5
EMPAQUE	
EMPAQUE	1
SUB DIST.	\$185
MAYOREO	\$204
MENUDEO	\$224



CÓDIGO	DIMENSIÓN DE BOCA	LONGITUD (A)	ANCHO DE LLAVE		ESPESOR DE LLAVE (C)	UGS	SUB DIST.	MAYOREO	MAYOREO
			B1	B2					
-	1/4" x 5/16"		9/16"	5/8"	5/32"	12	No disponible para su venta individual		
ES1214	3/8" x 7/16"	5-1/8"	7/8"	15/16"	3/16"	12	\$28	\$31	\$34
ES1416	7/16" x 1/2"	5-21/32"	1-1/16"	1-1/8"	3/16"	12	\$35	\$39	\$43
ES1618	1/2" x 9/16"	6-19/64"	1-1/8"	1-1/4"	7/32"	12	\$37	\$41	\$45
ES1820	9/16" x 5/8"	7"	1-3/16"	1-3/8"	1/4"	12	\$38	\$42	\$46

LLAVES ESPAÑOLAS PULIDO ESPEJO MÉTRICAS



MÉTRICO



31213

- Fabricados en acero cromo molibdeno.
- Exceden las normas ASME B107.100.
- Bocas brochadas a precisión para un perfecto agarre con la tuerca o tornillo.
- Bocas delgadas para un mejor acceso en áreas estrechas.

JUEGOS DE LLAVES

CÓDIGO	JUEGOS DE LLAVES			
	3000IM	30000A	30000RM	30000R
PIEZAS	9	10	9	6
EMPAQUE				
EMPAQUE	1	1	1	1
SUB DIST.	\$1,380	\$1,587	\$1,380	\$787
MAYOREO	\$1,518	\$1,746	\$1,518	\$866
MENUDEO	\$1,670	\$1,921	\$1,670	\$953



* GRANEL

CÓDIGO	DIMENSIÓN DE BOCA	LONGITUD (A)	ANCHO DE LLAVE (B)		ESPESOR DE LLAVE (C)	UGS	SUB DIST.	MAYOREO	MAYOREO	
			B1	B2						
30607	6 x 7 mm	4-1/2"	23/32"	19/32"	3/16"	-	6	\$72	\$79	\$87
30809	8 x 9 mm	5-1/8"	13/16"	11/16"	3/16"	-	6	\$82	\$90	\$99
30810	8 x 10 mm	5-1/8"	13/16"	11/16"	3/16"	✓	6	\$94	\$103	\$113
30910	9 x 10 mm	5-1/8"	13/16"	11/16"	3/16"	✓	6	\$107	\$118	\$130
31011	10 x 11 mm	5-3/4"	29/32"	13/16"	7/32"	✓	6	\$107	\$118	\$130
31012	10 x 12 mm	5-3/4"	29/32"	13/16"	7/32"	✓	6	\$115	\$127	\$140
31213	12 x 13 mm	6-3/8"	1-1/32"	29/32"	7/32"	✓	6	\$130	\$143	\$157
31415	14 x 15 mm	7-5/8"	1-9/32"	1-5/32"	1/4"	✓	6	\$137	\$151	\$166
31417	14 x 17 mm	7-5/8"	1-9/32"	1-5/32"	1/4"	✓	6	\$152	\$167	\$184
31617	16 x 17 mm	8-1/4"	1-13/32"	1-9/32"	9/32"	✓	6	\$170	\$187	\$206
31819	18 x 19 mm	8-7/8"	1-9/16"	1-13/32"	9/32"	✓	6	\$203	\$223	\$245
31922	19 x 22 mm	9-1/2"	1-25/32"	1-9/16"	11/32"	✓	6	\$218	\$240	\$264
32021	20 x 21 mm	9-3/4"	1-25/32"	1-9/16"	11/32"	✓	6	\$251	\$276	\$304
32122	21 x 22 mm	10-1/8"	1-25/32"	1-21/32"	11/32"	✓	6	\$263	\$289	\$318
32427	24 x 27 mm	11-3/8"	2-1/32"	1-29/32"	3/8"	✓	6	\$290	\$319	\$351
32528	25 x 28 mm	12-5/8"	2-1/4"	2-1/8"	13/32"	✓	6	\$416	\$458	\$504
32732	27 x 32 mm	13-9/16"	2-1/2"	2-1/8"	7/16"	✓	6	\$678	\$746	\$821
*33236	32 x 36 mm	15-3/4"	2-7/8"	2-11/16"	17/32"	✓	6	\$827	\$910	\$1,001
*33641	36 x 41 mm	17"	3-1/4"	2-15/16"	9/16"	✓	6	\$941	\$1,035	\$1,139

LLAVES ESPAÑOLAS

LLAVES ESPAÑOLAS PULIDO ESPEJO MÉTRICAS

SURTEK



MÉTRICO



ACABADO CROMADO



51213

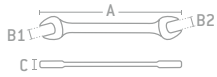

- Fabricadas en acero al cromo vanadio.
- Exceden la norma ASME B107.100.
- Acabado pulido espejo
- Vástago de sección plana máximo torque.

JUEGO DE LLAVES



CÓDIGO	E01M
PIEZAS	7
EMPAQUE	
	1
SUB DIST.	\$459
MAYOREO	\$505
MENUDEO	\$556
	•
	•
	•
	•
	•
	•
	•
	•

CÓDIGO	DIMENSIÓN DE BOCA	LONGITUD (A)	ANCHO DE LLAVE		ESPESOR DE LLAVE (C)	SUB DIST.	MAYOREO		
			B1	B2					
50607	6 mm x 7 mm	4-19/32"	1/4"	2/7"	1/6"	6	\$44	\$48	\$53
50809	8 mm x 9 mm	5"	1/3"	3/8"	1/5"	6	\$46	\$51	\$56
51011	10 mm x 11 mm	5-15/64"	2/5"	4/9"	1/5"	6	\$57	\$63	\$69
51213	12 mm x 13 mm	5-29/32"	1/2"	1/2"	1/4"	6	\$66	\$73	\$80
51415	14 mm x 15 mm	6-15/16"	5/9"	3/5"	1/4"	6	\$77	\$85	\$94
51617	16 mm x 17 mm	7-3/4"	2/3"	2/3"	1/4"	6	\$93	\$102	\$112
51819	18 mm x 19 mm	8"	5/7"	3/4"	2/7"	6	\$100	\$110	\$121

LLAVES ESPAÑOLAS PULIDO ESPEJO MÉTRICAS

FOY

\$ PVL



MÉTRICO



Acabado cromado



EM1011

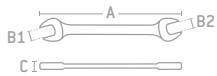

- Fabricadas en acero al cromo vanadio.
- Cumple con norma ASME B107.100.
- Acabado pulido espejo.

JUEGO DE LLAVES



CÓDIGO	EM5
PIEZAS	5
EMPAQUE	
	1
SUB DIST.	\$174
MAYOREO	\$191
MENUDEO	\$210
	•
	•
	•
	•
	•

CÓDIGO	MEDIDA		LARGO (A)	ANCHO DE LLAVE		ESPESOR DE LLAVE (C)	SUB DIST.	MAYOREO		
	B1	B2		B1	B2					
-	6 mm	7 mm		17/32"	19/32"	1/8"	No disponible para su venta individual			
EM0809	8 mm	9 mm	5-1/8"	2/3"	3/4"	5/32"	12	\$25	\$28	\$31
EM1011	10 mm	11 mm	5-21/32"	3/4"	13/16"	5/32"	12	\$30	\$33	\$36
EM1213	12 mm	13 mm	5-21/32"	1-1/16"	1-1/8"	3/16"	12	\$33	\$36	\$40
EM1415	14 mm	15 mm	6-19/64"	1-1/8"	1-1/4"	1/4"	12	\$37	\$41	\$45

SURTEK
HERRAMIENTAS PARA PROFESIONALES

¿QUIERES SABER MÁS?
ESCANEA EL CÓDIGO QR



CÓDIGO 100574

PONCHO TOOLS

HERRAMIENTAS DE
EXPERTOURREA
CALIDAD SUPERIOR

LLAVES DE ESTRÍAS

LLAVES DE ESTRÍAS PULIDO ESPEJO DE 15° 12 PUNTAS.

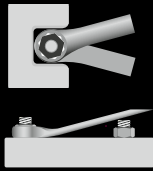

- Ángulo de recuperación de 30°.
- Cuerpo ovalado para una cómoda sujeción.
- La boca de estrías esta inclinada en 15° lo que facilita el paso ante algunos obstáculos.



RECUBRIMIENTO NIQUEL-CROMO

ACABADO PULIDO ESPEJO

SUPER DRIVE

Vibrado espejo con acabado al cromo-níquel para evitar la corrosión.

LLAVES DE ESTRÍAS PULIDO ESPEJO DE 15° EN PULGADAS, 12 PUNTAS

URREA

USO PESADO **PULGADAS** **SUPER DRIVE**



- Fabricados en acero cromo molibdeno.
- Exceden las normas ASME B107.100.
- Recubrimiento níquel cromo.
- Bocas brochadas a precisión para un perfecto agarre con la tuerca o tornillo.
- Bocas delgadas para un mejor acceso en áreas estrechas.

CÓDIGO	DIMENSIÓN DE BOCA	LONGITUD (A)	ANCHO BOCA		ESPESOR BOCA		C	SUB DIST.	MAYOREO
			B1	B2	C1	C2			
1120	5/16" x 3/8"	4-1/4"	15/32"	15/32"	9/32"	1/4"	6	\$115	\$127
1122	3/8" x 7/16"	4-5/8"	41/64"	9/16"	5/16"	9/32"	6	\$120	\$132
1125	7/16" x 1/2"	5"	23/32"	41/64"	21/64"	5/16"	6	\$126	\$139
1126	1/2" x 9/16"	5-3/8"	51/64"	23/32"	23/64"	21/64"	6	\$131	\$144
1130	9/16" x 5/8"	5-3/4"	57/64"	51/64"	13/32"	11/32"	6	\$159	\$175
1134	5/8" x 11/16"	10-5/8"	63/64"	57/64"	7/16"	13/32"	6	\$197	\$217
1135	11/16" x 3/4"	11-1/4"	1-1/16"	31/32"	15/32"	7/16"	6	\$218	\$240
1139	3/4" x 7/8"	13-1/8"	1-15/64"	1 1/16"	33/64"	15/32"	6	\$252	\$277
1140	13/16" x 7/8"	13-7/8"	1-15/64"	1 5/32"	17/32"	1/2"	6	\$301	\$331
1145	15/16" x 1"	15-1/2"	1-27/64"	1-21/64"	9/16"	9/16"	6	\$383	\$421
1150	1-1/16" x 1-1/8"	17-1/4"	1-37/64"	1-1/2"	41/64"	19/32"	6	\$656	\$722
1151	1-1/16" x 1-1/4"	18-1/4"	1-47/64"	1-1/2"	43/64"	19/32"	6	\$679	\$747
1155	1-1/4" x 1-5/16"	19-1/4"	1-13/16"	1-3/4"	45/64"	11/16"	6	\$783	\$861
1160	1-1/4" x 1-3/8"	20-1/4"	1-29/32"	1-3/4"	23/32"	11/16"	6	\$1,029	\$1,132
*1162	1-7/16" x 1-1/2"	22-1/4"	2-1/16"	1-63/64"	51/64"	25/32"	6	\$1,205	\$1,326
*1164	1-5/8" x 1-11/16"	24-1/2"	2-25/64"	2-25/64"	21/32"	7/8"	6	\$1,670	\$1,837

CÓDIGO	JUEGOS DE LLAVES		
	1100I	1100D	1100H
PIEZAS	7	10	7
EMPAQUE			
SUB DIST.	\$1,111	\$1,904	\$1,368
MAYOREO	\$1,222	\$2,094	\$1,505
MENUDEO	\$1,344	\$2,303	\$1,656

LLAVES DE ESTRÍAS PULIDO ESPEJO DE 15° MÉTRICAS, 12 PUNTAS

URREA

USO PESADO **MÉTRICO** **SUPER DRIVE**



- Fabricados en acero cromo molibdeno.
- Exceden las normas ASME B107.100.
- Recubrimiento níquel cromo.
- Bocas brochadas a precisión para un perfecto agarre con la tuerca o tornillo.
- Bocas delgadas para un mejor acceso en áreas estrechas.

CÓDIGO	DIMENSIÓN DE BOCA	LONGITUD (A)	ANCHO BOCA		ESPESOR BOCA		C	SUB DIST.	MAYOREO
			B1	B2	C1	C2			
1051M	8 x 9 mm	4-1/4"	17/32"	15/32"	9/32"	1/4"	6	\$115	\$127
1052M	8 x 10 mm	4-5/8"	5/8"	9/16"	5/16"	9/32"	6	\$115	\$127
1053M	10 x 11 mm	4-5/8"	5/8"	9/16"	5/16"	9/32"	6	\$120	\$132
1054M	11 x 13 mm	5"	11/16"	5/8"	5/16"	5/16"	6	\$126	\$139
1057M	12 x 13 mm	5-3/8"	25/32"	23/32"	11/32"	5/16"	6	\$131	\$144
1061M	14 x 15 mm	5-3/4"	29/32"	25/32"	13/32"	11/32"	6	\$159	\$175
1064M	16 x 18 mm	10-5/8"	1"	7/8"	7/16"	13/32"	6	\$197	\$217
1065M	17 x 19 mm	11-1/4"	1-1/16"	31/32"	7/16"	7/16"	6	\$218	\$240
1072M	21 x 24 mm	13-7/8"	1-11/32"	1-1/4"	17/32"	1/2"	6	\$252	\$277
1073M	22 x 24 mm	13-7/8"	1-11/32"	1-1/4"	17/32"	1/2"	6	\$301	\$331
1077M	27 x 30 mm	17-1/4"	1-9/16"	1-1/2"	5/8"	19/32"	6	\$706	\$777
1079M	30 x 32 mm	19-1/4"	1-13/16"	1-3/4"	11/16"	21/32"	6	\$843	\$927

CÓDIGO	JUEGOS DE LLAVES		
	1100IM	1100SM	1100DM
PIEZAS	8	11	7
EMPAQUE			
SUB DIST.	\$1,422	\$3,017	\$1,017
MAYOREO	\$1,564	\$3,319	\$1,119
MENUDEO	\$1,720	\$3,651	\$1,231

LLAVES DE ESTRÍAS

LLAVES DE ESTRÍAS PULIDO ESPEJO DE 45° 12 PUNTAS.



• Están diseñadas con un ángulo de 45° para tener acceso a tuercas o tornillos que se encuentren levemente hundidos o presenten algún tipo de obstrucción.

RECUBRIMIENTO NIQUEL-CROMO

ACABADO PULIDO-ESPEJO

SUPER DRIVE

- Vibrado espejo con acabado al cromo-níquel para evitar la corrosión.
- Cuerpo ovalado para una cómoda sujeción.

LLAVES DE ESTRÍAS PULIDO ESPEJO DE 45° EN PULGADAS, 12 PUNTAS

URREA

USO PESADO PULGADAS SUPER DRIVE

- Fabricados en acero cromo molibdeno.
- Exceden las normas ASME B107.100.
- Diseño de 12 puntas lo que permitirá tener un ángulo de recuperación de 30°, así como trabajar con tuercas hexagonales o cuadradas.
- Recubrimiento níquel cromo.
- Bocas delgadas para un mejor acceso en áreas estrechas.



8181



JUEGO DE LLAVES	
CÓDIGO	8100C
PIEZAS	6
EMPAQUE	
	1
SUB DIST.	\$1,588
MAYOREO	\$1,747
MENUDEO	\$1,922

CÓDIGO	DIMENSIÓN DE BOCA	LONGITUD (A)	ANCHO BOCA		ESPESOR BOCA			SUB DIST.	MAYOREO	MENUDEO
			B1	B2	C1	C2				
8180	3/8" x 7/16"	7-13/16"	25/32"	11/16"	5/16"	3/16"	6	\$159	\$175	\$193
8181	1/2" x 9/16"	9-1/16"	27/32"	3/4"	5/16"	5/16"	6	\$170	\$187	\$206
8182	5/8" x 11/16"	10-5/16"	1"	29/32"	13/32"	11/32"	6	\$230	\$253	\$278
8183	25/32" x 13/16"	11-1/2"	1-1/8"	1-1/8"	7/16"	7/16"	6	\$290	\$319	\$351
8184	3/4" x 7/8"	12-3/4"	1-9/32"	1-3/32"	1/2"	15/32"	6	\$327	\$360	\$396
8185	15/16" x 1"	14-1/16"	1-13/32"	1-11/32"	9/16"	9/16"	6	\$498	\$548	\$603
8186	1-1/16" x 1-1/8"	15-1/32"	1-17/32"	1-5/8"	11/16"	5/8"	6	\$787	\$866	\$953

LLAVES DE ESTRÍAS PULIDO ESPEJO DE 45° EN PULGADAS, 12 PUNTAS

SURTEK

USO PROFESIONAL PULGADAS



829



- Fabricados en acero cromo molibdeno.
- Exceden las normas ASME B107.100.
- Diseño de ángulo de 45° para tener acceso a tuercas o tornillos de difícil acceso.
- Acabado satinado.

CÓDIGO	DIMENSIÓN DE BOCA	LONGITUD (A)	ANCHO BOCA		ESPESOR BOCA			SUB DIST.	MAYOREO	MENUDEO
			B1	B2	C1	C2				
823	3/8" x 7/16"	7-3/4"	37/64"	21/32"	19/64"	11/32"	6	\$57	\$63	\$69
825	1/2" x 9/16"	9-3/64"	3/4"	53/64"	3/8"	27/64"	6	\$85	\$94	\$103
829	5/8" x 11/16"	10-15/64"	59/64"	1-1/64"	7/16"	15/32"	6	\$104	\$114	\$125
830	25/32" x 13/16"	11-1/2"	1-9/64"	1-3/16"	1/2"	17/32"	6	\$142	\$156	\$172
831	3/4" x 7/8"	12-3/4"	1-3/32"	1-17/64"	1/2"	9/16"	6	\$142	\$156	\$172
832	15/16" x 1"	10-1/8"	1-23/64"	1-29/64"	19/32"	19/32"	6	\$208	\$229	\$252
833	1-1/16" x 1-1/8"	15"	1-17/32"	1-39/64"	5/8"	21/32"	6	\$263	\$289	\$318

LLAVES DE ESTRÍAS

LLAVES DE ESTRÍAS PULIDO ESPEJO DE 45° MÉTRICAS, 12 PUNTAS

URREA



- Fabricados en acero cromo molibdeno.
- Exceden las normas ASME B107.100.
- Diseño de 12 puntas lo que permitirá tener un ángulo de recuperación de 30°, así como trabajar con tuercas hexagonales o cuadradas.
- Recubrimiento níquel cromo.
- Bocas delgadas para un mejor acceso en áreas estrechas.

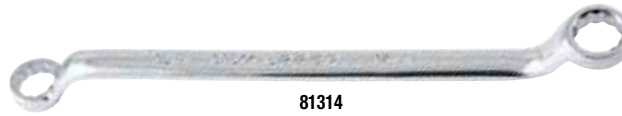

81314

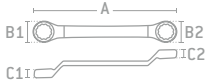

CÓDIGO	DIMENSIÓN DE BOCA	LONGITUD (A)	ANCHO BOCA		ESPESOR BOCA		C	SUB DIST.	MAYOREO	JUEGO DE LLAVES			
			B1	B2	C1	C2				CÓDIGO	PIEZAS	EMPAQUE	
80911	9 x 11 mm	7-3/4"	5/8"	11/16"	5/16"	1/4"	6	\$159	\$175	\$193	8100CM	6	1
81011	10 x 11 mm	7-3/4"	5/8"	9/16"	5/16"	1/4"	6	\$159	\$175	\$193			\$1,462
81213	12 x 13 mm	9"	7/8"	3/4"	5/16"	5/16"	6	\$164	\$180	\$198			\$1,608
81215	12 x 15 mm	9"	7/8"	3/4"	5/16"	5/16"	6	\$164	\$180	\$198			\$1,769
81314	13 x 14 mm	9"	7/8"	3/4"	5/16"	5/16"	6	\$170	\$187	\$206			
81415	14 x 15 mm	9"	7/8"	3/4"	5/16"	5/16"	6	\$181	\$199	\$219			
81516	15 x 16 mm	9"	7/8"	3/4"	5/16"	5/16"	6	\$186	\$205	\$226			
81617	16 x 17 mm	10-5/16"	1"	15/16"	3/8"	3/8"	6	\$230	\$253	\$278			
81922	19 x 22 mm	12-3/4"	1-1/8"	1-1/8"	1/2"	7/16"	6	\$327	\$360	\$396			
82426	24 x 26 mm	14"	1-1/8"	1-3/8"	9/16"	9/16"	6	\$498	\$548	\$603			

LLAVES DE ESTRÍAS PULIDO ESPEJO 45° MÉTRICAS, 12 PUNTAS

SURTEK



851314



CÓDIGO	DIMENSIÓN DE BOCA	LONGITUD (A)	ANCHO BOCA		ESPESOR BOCA		C	SUB DIST.	MAYOREO	MENUEDO
			B1	B2	C1	C2				
851011	10 mm x 11 mm	7-3/4"	4/7"	2/3"	2/7"	1/3"	6	\$57	\$63	\$69
851314	13 mm x 14 mm	10-15/64"	3/4"	6/7"	1/3"	1/3"	6	\$85	\$94	\$103
851617	16 mm x 17 mm	10-15/64"	1"	9/9"	3/7"	1/2"	6	\$104	\$114	\$125
851922	19 mm x 22 mm	12-3/4"	1 1/9"	1 1/4"	1/2"	5/9"	6	\$142	\$156	\$172
852426	24 mm x 26 mm	10-1/8"	1 1/3"	1 4/9"	1/2"	1/2"	6	\$235	\$259	\$285

- Fabricados en acero cromo molibdeno.
- Exceden las normas ASME B107.100.
- Diseño de ángulo de 45° para tener acceso a tuercas o tornillos de difícil acceso.
- Acabado satinado.

LLAVES DE OBSTRUCCIÓN

LLAVES DE OBSTRUCCIÓN EN PULGADAS, 12 PUNTAS

URREA

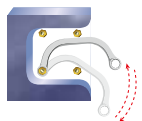

1730

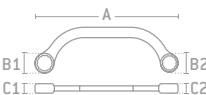

GRANEL

- Fabricados en acero cromo molibdeno.
- Exceden las normas ASME B107.100.
- Tratados térmicamente para ofrecer un alto rendimiento y protegerlos de la corrosión.
- Útiles en aplicaciones en donde existan obstrucciones para una llave recta.

CÓDIGO	DIMENSIÓN DE BOCA	LONGITUD (A)	ANCHO BOCA		ESPESOR BOCA		C	SUB DIST.	MAYOREO	JUEGO DE LLAVES			
			B1	B2	C1	C2				CÓDIGO	PIEZAS	EMPAQUE	
1725	7/16" x 1/2"	5-7/8"	49/64"	11/16"	23/64"	23/64"	6	\$170	\$187	\$206	1700A	3	1
1730	9/16" x 5/8"	6-11/16"	15/16"	55/64"	3/8"	3/8"	6	\$192	\$211	\$232			\$579
1731	5/8" x 3/4"	7-11/16"	1-1/16"	15/16"	13/32"	13/32"	6	\$246	\$271	\$298			\$637

LLAVES DE OBSTRUCCIÓN

LLAVES DE OBSTRUCCIÓN MÉTRICAS, 12 PUNTAS



USO PESADO

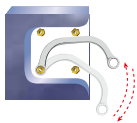

142



GRANEL

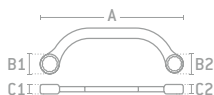

CÓDIGO	DIMENSIÓN DE BOCA	LONGITUD (A)	ANCHO BOCA		ESPESOR BOCA		C	SUB. DIST.	MAYOREO	MENUDEO
			B1	B2	C1	C2				
171012	10 x 12 mm	5-55/64"	49/64"	11/16"	23/64"	23/64"	6	\$170	\$187	\$206
171113	11 x 13 mm	5-55/64"	49/64"	11/16"	23/64"	23/64"	6	\$181	\$199	\$219
171415	14 x 15 mm	6-45/64"	15/16"	4 51/64"	3/8"	3/8"	6	\$192	\$211	\$232
171619	16 x 19 mm	7-11/16"	1-1/8"	15/16"	13/32"	13/32"	6	\$246	\$271	\$298
171718	17 x 18 mm	7-11/16"	1-1/8"	15/16"	13/32"	13/32"	6	\$246	\$271	\$298

JUEGOS DE LLAVES

	12	12
CÓDIGO	1700CM	1700AM
PIEZAS	5	4
EMPAQUE		
SUB. DIST.	\$984	\$750
MAYOREO	\$1,082	\$825
MENUDEO	\$1,190	\$908

- Fabricados en acero cromo molibdeno.
- Exceden la norma ASME B107.100.
- Tratados térmicamente para ofrecer un alto rendimiento y protegerlos de la corrosión.
- Útiles en aplicaciones en donde existan obstrucciones para una llave recta.

LLAVES DE ESTRÍAS DE MATRACA

JUEGO DE LLAVES DE ESTRÍAS PULIDO ESPEJO DE MATRACA EN PULGADAS



USO PESADO

4 PIEZAS

Opening size
5/16" x 3/8"
7/16" x 1/2"
9/16" x 5/8"
11/16" x 3/4"



JUEGO DE LLAVES DE ESTRÍAS PULIDO ESPEJO DE MATRACA MÉTRICAS



USO PESADO

6 PIEZAS

Opening size
8 mm x 9 mm
10 mm x 11 mm
12 mm x 13 mm
14 mm x 15 mm
16 mm x 18 mm
17 mm x 19 mm



• Excede la norma ASME B107.100.

CÓDIGO	PIEZAS	C	SUB. DIST.	MAYOREO	MENUDEO
11M4	4	1	\$1,637	\$1,801	\$1,981
11M6M	6	1	\$2,408	\$2,649	\$2,914

LLAVES DE ESTRÍAS PULIDO ESPEJO SENCILLA DE MATRACA EN PULGADAS



EXTRA PESADO



WER42

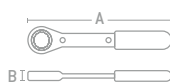

LLAVES DE ESTRÍAS PULIDO ESPEJO DE MATRACA SENCILLA MÉTRICAS



EXTRA PESADO



WER24M

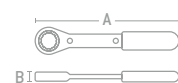

- Exceden la norma ASME B107.100.
- Acabado pulido espejo.
- Cuerpo delgado formado por dos placas exteriores y un sólido cuerpo interior.
- Mecanismo con tratamiento térmico que asegura una larga vida de servicio.

CÓDIGO	DIMENSIÓN DE BOCA	LONGITUD (A)	ESPESOR DE LLAVE (B)	C	SUB. DIST.	MAYOREO	MENUDEO
WER24M	24 mm	12"	15/16"	1	\$1,127	\$1,240	\$1,364
WER30M	30 mm	12"	1-1/8"	1	\$1,155	\$1,271	\$1,398

GRANEL

GRANEL

LLAVES DE ESTRÍAS DE MATRACA

JUEGO DE LLAVES DE ESTRÍAS DE MATRACA 4 EN 1 EN PULGADAS



USO PESADO **PULGADAS** **12** SISTEMA DE MATRACA FUNCIÓN REVERSIBLE

2 PIEZAS

Medidas
5/16"
3/8"
7/16"
1/2"
9/16"
5/8"
11/16"
3/4"



- Exceden la normas ASME B107.100.
- Diseño único de estría maquinada con doble medida.
- Pintura electrostática negra resistente a la corrosión.

CÓDIGO	PIEZAS	GRANEL	SUB DIST.	MAYOREO	MENUDEO
1170A	2	1	\$1,265	\$1,392	\$1,531

JUEGO DE LLAVES DE ESTRÍAS DE MATRACA 4 EN 1 MÉTRICAS



USO PESADO **MÉTRICO** **12** SISTEMA DE MATRACA FUNCIÓN REVERSIBLE

2 PIEZAS

Medidas
8 mm
10 mm
12 mm
13 mm
16 mm
17 mm
18 mm
19 mm



- Exceden la normas ASME B107.100.
- Diseño único de estría maquinada con doble medida.
- Pintura electrostática negra resistente a la corrosión.

CÓDIGO	PIEZAS	GRANEL	SUB DIST.	MAYOREO	MENUDEO
1170M	2	1	\$1,265	\$1,392	\$1,531

LLAVES DE ESTRÍAS PULIDO ESPEJO PLANAS DE MATRACA EN PULGADAS



USO PESADO **PULGADAS** **12** SUPER DRIVE SISTEMA DE MATRACA

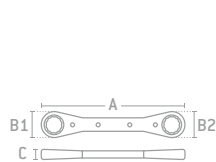

1193



GRANEL

CÓDIGO	DIMENSIÓN DE BOCA	LONGITUD (A)	ANCHO BOCA (B)		ESPESOR LLAVE (C)	GRANEL	SUB DIST.	MAYOREO	MENUDEO
			B1	B2					
1191	1/4" x 5/16"	4-1/2"	43/64"	19/32"	3/8"	6	\$241	\$265	\$292
1192	3/8" x 7/16"	5-1/2"	57/64"	51/64"	3/8"	6	\$285	\$314	\$345
1193	1/2" x 9/16"	6-7/8"	1-5/32"	1-1/64"	1/2"	6	\$345	\$380	\$418
1194	5/8" x 11/16"	8-1/8"	1-7/16"	1-19/64"	1/2"	6	\$411	\$452	\$497
1195	5/8" x 3/4"	8-1/8"	1-19/64"	1-7/16"	1/2"	6	\$448	\$493	\$542
1197	3/4" x 9/16"	8-3/16"	1-7/16"	1-19/64"	1/2"	6	\$493	\$542	\$596
1196	3/4" x 7/8"	9-1/4"	1-37/64"	1-13/32"	1/2"	6	\$498	\$548	\$603

- Exceden la normas ASME B107.100.
- Acabado pulido espejo.
- Mecanismo con tratamiento térmico que asegura una larga vida de servicio.

JUEGO DE LLAVES

CÓDIGO	PIEZAS	EMPAQUE	GRANEL	SUB DIST.	MAYOREO	MENUDEO
1190A	5		1	\$1,643	\$1,807	\$1,988

LLAVES DE ESTRÍAS PULIDO ESPEJO PLANAS DE MATRACA MÉTRICAS



USO PESADO **MÉTRICO** **12** **6** SUPER DRIVE SUPER DRIVE SISTEMA DE MATRACA

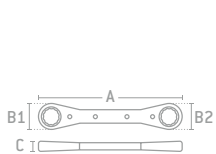

1193M



GRANEL

CÓDIGO	DIMENSIÓN DE BOCA	LONGITUD (A)	ANCHO BOCA (B)		ESPESOR LLAVE (C)	GRANEL	SUB DIST.	MAYOREO	MENUDEO
			B1	B2					
1191M	7 x 8 mm	4-1/2"	21/32"	19/32"	3/8"	6	\$241	\$265	\$292
1192M	9 x 10 mm	5-1/2"	7/8"	25/32"	3/8"	6	\$279	\$307	\$338
1192MA	10 x 11 mm	6-7/8"	1-5/32"	1"	1/2"	6	\$378	\$416	\$458
1192MB	10 x 13 mm	6-7/8"	1-5/32"	1"	1/2"	6	\$383	\$421	\$463
1193M	11 x 12 mm	6-7/8"	1-5/32"	1"	1/2"	6	\$383	\$421	\$463
1194M	13 x 14 mm	8-1/8"	1-5/32"	1"	1/2"	6	\$394	\$433	\$476
1195M	15 x 17 mm	8-3/16"	1-7/16"	1-9/32"	1/2"	6	\$443	\$487	\$536
1196M	16 x 18 mm	8-1/8"	1-7/16"	1-9/32"	1/2"	6	\$448	\$493	\$542
1197M	19 x 21 mm	9-1/4"	1-9/16"	1-13/32"	1/2"	6	\$471	\$518	\$570

- Exceden la normas ASME B107.100.
- Acabado pulido espejo.
- Mecanismo con tratamiento térmico que asegura una larga vida de servicio.

JUEGO DE LLAVES

CÓDIGO	PIEZAS	EMPAQUE	GRANEL	SUB DIST.	MAYOREO	MENUDEO
1190M	5		1	\$1,659	\$1,825	\$2,008

LLAVES DE ESTRÍAS DE MATRACA

LLAVES DE ESTRÍAS PULIDO ESPEJO DE MATRACA ACODADAS EN PULGADAS, 12 PUNTAS



USO PESADO **PULGADAS** **12** **SUPER DRIVE** **SISTEMA DE MATRACA** **FUNCIÓN REVERSIBLE**



1183

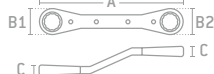

- Exceden las normas ASME B107.100.
- Mecanismo de matraca que permite repositionar la llave sin necesidad de desengancharla de la tuerca o tornillo.
- Acabado pulido espejo.
- Recubrimiento níquel cromo.
- Cuerpo delgado formado por dos placas exteriores y un sólido cuerpo interior.
- Acodadas a 15°.

CÓDIGO	DIMENSIÓN DE BOCA	LONGITUD (A)	ANCHO BOCA (B)		ESPESOR BOCAS (C)	GRANEL	SUB DIST.	MAYOREO	JUEGO DE LLAVES	
			B1	B2					CÓDIGO	PIEZAS
1181	1/4" x 5/16"	4-1/4"	19/32"	43/64"	3/8"	6	\$284	\$312	1180A	5
1182	3/8" x 7/16"	5-7/16"	51/64"	57/64"	3/8"	6	\$327	\$360		
1183	1/2" x 9/16"	6-3/4"	1-1/64"	1-5/32"	1/2"	6	\$404	\$444		
1184	5/8" x 11/16"	8"	1-19/64"	1-7/16"	1/2"	6	\$482	\$530		
1186	5/8" x 3/4"	8"	1-19/64"	1-7/16"	1/2"	6	\$493	\$542		
1185	3/4" x 7/8"	9-1/8"	1-13/32"	1-37/64"	1/2"	6	\$525	\$578		

JUEGO DE LLAVES

12

CÓDIGO: 1180A

PIEZAS: 5

EMPAQUE:

GRANEL

SUB DIST.: \$1,916

MAYOREO: \$2,108

MENUDEO: \$2,319

LLAVES DE ESTRÍAS PULIDO ESPEJO DE MATRACA ACODADAS MÉTRICAS



USO PESADO **MÉTRICO** **12** **6** **SUPER DRIVE** **SUPER DRIVE** **SISTEMA DE MATRACA** **FUNCIÓN REVERSIBLE**



1183M

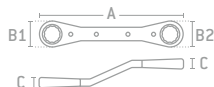

- Exceden las normas ASME B107.100.
- Mecanismo de matraca que permite repositionar la llave sin necesidad de desengancharla de la tuerca o tornillo.
- Acabado pulido espejo.
- Recubrimiento níquel cromo.
- Cuerpo delgado formado por dos placas exteriores y un sólido cuerpo interior.
- Acodadas a 15°.

CÓDIGO	DIMENSIÓN DE BOCA	LONGITUD (A)	ANCHO BOCA (B)		ESPESOR BOCAS (C)	GRANEL	SUB DIST.	MAYOREO	JUEGO DE LLAVES	
			B1	B2					CÓDIGO	PIEZAS
1181M	7 x 8 mm	4-1/4"	21/32"	19/32"	3/8"	6	\$284	\$312	1180M	7
1182M	9 x 10 mm	5-7/16"	7/8"	25/32"	3/8"	6	\$327	\$360		
1183M	11 x 12 mm	6-3/4"	1-5/32"	1"	1/2"	6	\$394	\$433		
1184M	13 x 14 mm	6-3/4"	1-5/32"	1"	1/2"	6	\$415	\$457		
1185M	15 x 17 mm	8"	1-7/16"	1-9/32"	1/2"	6	\$482	\$530		
1186M	16 x 18 mm	8"	1-7/16"	1-9/32"	1/2"	6	\$493	\$542		
1187M	19 x 21 mm	9-1/8"	1-9/16"	1-13/32"	1/2"	6	\$525	\$578		

JUEGO DE LLAVES

12 **6**

CÓDIGO: 1180M

PIEZAS: 7

EMPAQUE:

GRANEL

SUB DIST.: \$2,769

MAYOREO: \$3,046

MENUDEO: \$3,351

LLAVE DE ESTRÍAS DE MATRACA PARA REFRIGERACIÓN EN PULGADAS



USO PESADO **PULGADAS** **4** **SISTEMA DE MATRACA** **FUNCIÓN REVERSIBLE**

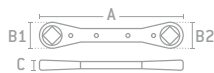

- Exceden las normas ASME B107.100.
- Mecanismo de matraca que permite repositionar la llave sin necesidad de desengancharla de la tuerca o tornillo.
- Acabado pulido espejo.
- Recubrimiento níquel cromo.
- Cuerpo delgado formado por dos placas exteriores y un sólido cuerpo interior.
- Acodadas a 15°.
- Con 4 bocas cuadradas.



CÓDIGO	DIMENSIÓN DE BOCA	LONGITUD (A)	ANCHO BOCA (B)		ESPESOR LLAVE (C)	GRANEL	SUB DIST.	MAYOREO	MENUDEO
1180	1/4"-3/16" x 3/8"-5/16"	4-1/2"	9/16"	19/32"	3/8"	6	\$323	\$355	\$391



LLAVES DE ESPECIALIDAD.

LLAVES ABOCINADAS

LLAVES ABOCINADAS PULIDO ESPEJO EN PULGADAS, 6 PUNTAS



USO PESADO

PULGADAS 6



3764



- Ideales para apretar o aflojar uniones de tuberías fabricadas con metales suaves como bronce, cobre y aluminio.
- Abertura en bocas para facilitar el trabajo en tuercas de tubería.
- Exceden la norma ASME B107.100.

CÓDIGO	DIMENSIÓN DE BOCA	LONGITUD (A)	ANCHO BOCA		ESPESOR BOCA		C	SUB DIST.	MAYOREO	MENUDEO
			B1	B2	C1	C2				
3764	3/8" x 7/16"	6-5/8"	13/16"	59/64"	23/64"	13/32"	6	\$197	\$217	\$239
3768	1/2" x 9/16"	7-9/16"	1-1/64"	1-3/32"	13/32"	15/32"	6	\$240	\$264	\$290
3772	5/8" x 11/16"	8-13/16"	1-1/8"	1-15/64"	29/64"	33/64"	6	\$257	\$283	\$311

JUEGO DE LLAVES	
CÓDIGO	3760
PIEZAS	3
EMPAQUE	
SUB DIST.	\$657
MAYOREO	\$723
MENUDEO	\$795

LLAVES ABOCINADAS PULIDO ESPEJO MÉTRICAS, 6 PUNTAS



USO PESADO

MÉTRICO 6



3710M



- Ideales para apretar o aflojar uniones de tuberías fabricadas con metales suaves como bronce, cobre y aluminio.
- Abertura en bocas para facilitar el trabajo en tuercas de tubería.
- Exceden la norma ASME B107.100.

CÓDIGO	DIMENSIÓN DE BOCA	LONGITUD (A)	ANCHO BOCA		ESPESOR BOCA		C	SUB DIST.	MAYOREO	MENUDEO
			B1	B2	C1	C2				
3709M	9 x 11 mm	6-5/8"	13/16"	59/64"	23/64"	13/32"	6	\$240	\$264	\$290
3710M	10 x 12 mm	6-5/8"	13/16"	59/64"	23/64"	13/32"	6	\$240	\$264	\$290
3713M	13 x 14 mm	7-9/16"	1-1/64"	1-3/32"	13/32"	15/32"	6	\$251	\$276	\$304
3715M	15 x 17 mm	8-11/16"	1-1/8"	1-15/64"	15/32"	33/64"	6	\$268	\$295	\$325
3716M	16 x 18 mm	8-11/16"	1-1/8"	1-15/64"	15/32"	33/64"	6	\$296	\$326	\$359

JUEGO DE LLAVES	
CÓDIGO	3700M
PIEZAS	5
EMPAQUE	
SUB DIST.	\$1,232
MAYOREO	\$1,355
MENUDEO	\$1,491

LLAVES ABOCINADAS RÁPIDAS PAVONADAS EN PULGADAS, 12 PUNTAS



USO PESADO

PULGADAS 12



- Quijadas abatibles para un rápido ajuste.
- Acabado pavonado.
- Ideales para tuercas fabricadas con metales suaves como bronce o cobre donde una boca de estrías convencional no entra.
- Exceden la norma ASME B107.100.



3818



CÓDIGO	DIMENSIÓN DE BOCA	LONGITUD (A)	C	SUB DIST.	MAYOREO	MENUDEO
3812	3/8"	5-1/4"	1	\$695	\$765	\$842
3816	1/2"	5-1/4"	1	\$695	\$765	\$842
3818	9/16"	7-1/4"	1	\$809	\$890	\$979
3820	5/8"	7-1/4"	1	\$809	\$890	\$979
3822	11/16"	7-1/4"	1	\$809	\$890	\$979
3824	3/4"	7-1/4"	1	\$809	\$890	\$979

LLAVE INGLESA CON PASADOR

LLAVE INGLESA CON PASADOR FOSFATIZADA



USO PESADO

ACABADO FOSFATIZADO

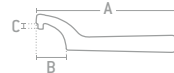

- Para apretar tuercas de ranura lateral en tuercas de seguridad de rodillos y algunos tipos de baleros.



CÓDIGO	DIÁMETRO PASADOR	LONGITUD (A)	DIMENSIÓN DE BOCA (B)	ALTURA PASADOR (C)	C	SUB DIST.	MAYOREO	MENUDEO
C460	5/16"	8"	3"	9/32"	1	\$203	\$223	\$245

LLAVES DE SERVICIO

LLAVES DE SERVICIO SATINADAS EN PULGADAS



PULGADAS

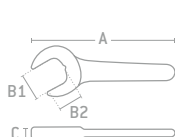

U3552



GRANEL

CÓDIGO	DIMENSIÓN DE BOCA	LONGITUD (A)	ANCHO DE LLAVE (B1)	ANCHO DE LLAVE (B2)	ESPESOR DE LLAVE (C)	UGS	GRANEL	SUB. DIST.	MAYOREO
U3524	3/4"	6-5/8"	1-21/32"	57/64"	1/4"	✓	6	\$148	\$163
U3526	13/16"	6-5/8"	1-21/32"	57/64"	1/4"	✓	6	\$148	\$163
U3528	7/8"	6-5/8"	1-21/32"	29/32"	1/4"	✓	6	\$148	\$163
U3530	15/16"	6-7/8"	1-7/8"	1-1/32"	1/4"	✓	6	\$164	\$180
U3532	1"	6-7/8"	1-7/8"	1-1/32"	1/4"	✓	6	\$170	\$187
U3534	1-1/16"	6-7/8"	1-7/8"	1-1/32"	1/4"	✓	6	\$174	\$191
U3536	1-1/8"	7"	2-1/16"	1-1/16"	1/4"	✓	6	\$192	\$211
U3538	1-3/16"	7"	2-1/16"	1-1/16"	1/4"	✓	6	\$192	\$211
U3540	1-1/4"	7"	2-1/16"	1-3/32"	1/4"	✓	6	\$197	\$217
U3542	1-5/16"	7-5/8"	2-1/2"	1-9/32"	9/32"	✓	1	\$207	\$228
U3544	1-3/8"	7-5/8"	2-1/2"	1-9/32"	9/32"	✓	1	\$208	\$229
U3546	1-7/16"	7-5/8"	2-1/2"	1-5/16"	9/32"	✓	1	\$218	\$240
U3548	1-1/2"	7-5/8"	2-5/8"	1-5/16"	9/32"	✓	1	\$224	\$246
U3550	1-9/16"	7-5/8"	2-5/8"	1-11/32"	9/32"	✓	1	\$251	\$276
U3552	1-5/8"	7-5/8"	2-5/8"	1-11/32"	9/32"	✓	1	\$257	\$283
U3554	1-11/16"	7-5/8"	2-5/8"	1-11/32"	9/32"	✓	1	\$262	\$288
U3556	1-3/4"	8-1/2"	3-1/8"	1-23/32"	5/16"	✓	1	\$382	\$420
U3558	1-13/16"	8-1/2"	3-1/8"	1-23/32"	5/16"	✓	1	\$393	\$432
U3560	1-7/8"	8-1/2"	3-1/8"	1-3/4"	5/16"	✓	1	\$404	\$444
U3562	1-15/16"	8-1/2"	3-1/8"	1-15/16"	5/16"	✓	1	\$422	\$464
U3564	2"	8-1/2"	3-1/2"	1-15/16"	5/16"	✓	1	\$443	\$487
U3568	2-1/8"	8-1/2"	3-1/2"	1-15/16"	5/16"	-	1	\$465	\$512
U3572	2-1/4"	8-1/2"	3-1/2"	1-15/16"	5/16"	-	1	\$481	\$529
U3576	2-3/8"	8-1/2"	3-1/2"	1-15/16"	5/16"	-	1	\$493	\$542
U3580	2-1/2"	8-1/2"	3-1/2"	1-31/32"	5/16"	-	1	\$514	\$565
U3582	2-9/16"	8-1/2"	3-1/2"	1-31/32"	5/16"	-	1	\$535	\$589

- Boca a 30°.
- Acabado satinado que protege de la corrosión.
- Ideal para realizar torques bajos como en sistemas de contra palanca.
- Diseño delgado que facilita realizar ajustes en lugares de difícil acceso.
- Exceden la norma ASME B107.100.

URREA



JUEGOS DE LLAVES

CÓDIGO	U3500B	U3500A
PIEZAS	13	13
EMPAQUE		
SUB. DIST.	\$5,036	\$2,266
MAYOREO	\$5,540	\$2,493
MENUDEO	\$6,094	\$2,742

LLAVES DE SERVICIO SATINADAS MÉTRICAS



MÉTRICO

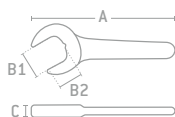

U3555M



GRANEL

CÓDIGO	DIMENSIÓN DE BOCA	LONGITUD (A)	ANCHO DE LLAVE (B1)	ANCHO DE LLAVE (B2)	ESPESOR DE LLAVE (C)	UGS	GRANEL	SUB. DIST.	MAYOREO
U3519M	19 mm	6-5/8"	1-21/32"	57/64"	1/4"	✓	6	\$148	\$163
U3521M	21 mm	6-5/8"	1-21/32"	29/32"	1/4"	✓	6	\$148	\$163
U3522M	22 mm	6-5/8"	1-21/32"	29/32"	1/4"	✓	6	\$148	\$163
U3524M	24 mm	6-7/8"	1-7/8"	1-1/32"	1/4"	✓	6	\$170	\$187
U3527M	27 mm	6-7/8"	1-7/8"	1-1/16"	1/4"	✓	6	\$174	\$191
U3530M	30 mm	7"	2-1/16"	1-3/32"	1/4"	✓	6	\$192	\$211
U3532M	32 mm	7"	2-1/16"	1-3/32"	1/4"	✓	6	\$197	\$217
U3536M	36 mm	7-5/8"	2-1/2"	1-9/32"	9/32"	✓	1	\$218	\$240
U3537M	37 mm	7-5/8"	2-1/2"	1-5/16"	9/32"	✓	1	\$224	\$246
U3538M	38 mm	7-5/8"	2-1/2"	1-5/16"	9/32"	✓	1	\$251	\$276
U3541M	41 mm	7-5/8"	2-5/8"	1-11/32"	9/32"	✓	1	\$257	\$283
U3546M	46 mm	8-1/2"	3-1/8"	1-23/32"	5/16"	-	1	\$404	\$444
U3550M	50 mm	8-1/2"	3-1/8"	1-3/4"	5/16"	-	1	\$443	\$487
U3555M	55 mm	8-1/2"	3-1/2"	1-15/16"	5/16"	-	1	\$465	\$512
U3560M	60 mm	8-1/2"	3-1/2"	1-31/32"	5/16"	-	1	\$493	\$542
U3565M	65 mm	8-1/2"	3-1/2"	1-31/32"	5/16"	-	1	\$514	\$565

- Boca a 30°.
- Acabado satinado que protege de la corrosión.
- Ideal para realizar torques bajos como en sistemas de contra palanca.
- Diseño delgado que facilita realizar ajustes en lugares de difícil acceso.
- Exceden la norma ASME B107.100.

URREA



JUEGOS DE LLAVES

CÓDIGO	U3500AM	U3500BM
PIEZAS	10	6
EMPAQUE		
SUB. DIST.	\$1,773	\$2,447
MAYOREO	\$1,950	\$2,692
MENUDEO	\$2,145	\$2,961

LLAVES PARA TANQUE DE GAS

LLAVE PARA TANQUE DE GAS CROMADA



- Forjadas de acero cromo-vanadio.
- Terminado cromado.
- Los extremos del mango son angulados y perforados con cuadro 3/8" para trabajar en válvulas que no tienen manija.

GRANEL

CÓDIGO	MEDIDA	📦	SUB. DIST.	MAYOREO	MENUDEO
3574	7/8"	6	\$62	\$68	\$75

LLAVE PARA TANQUE DE GAS CROMADA



\$ PVL



- Forjada en acero.
- Terminado cromado.
- Extremo del mango con perforación de cuadro 3/8".

CÓDIGO	MEDIDA	📦	SUB. DIST.	MAYOREO	MENUDEO
3574T	7/8"	6	\$54	\$59	\$65

LLAVES DE ALTA PALANCA

BARRA FOSFATIZADA PARA LLAVES PLANAS DE ALTA PALANCA



- Grip antideslizante.
- Ideal para trabajos de alta palanca sin golpear para no generar chispa. Trabajos como industria, minería, petrolera.

GRANEL

CÓDIGO	DIÁMETRO INTERNO	LONGITUD (A)	📦	SUB. DIST.	MAYOREO	MENUDEO
24HL1B	1"	36"	1	\$1,686	\$1,855	\$2,041

BARRAS FOSFATIZADAS PARA LLAVES ACODADAS ALTA PALANCA SIN COLA



26HL2B



CÓDIGO	DIÁMETRO INTERNO	LONGITUD (A)	📦	SUB. DIST.	MAYOREO	MENUDEO
26HL1B	1/2"	22"	1	\$1,226	\$1,349	\$1,484
26HL2B	3/4"	26"	1	\$1,368	\$1,505	\$1,656
26HL3B	1"	36"	1	\$1,736	\$1,910	\$2,101

BARRAS PARA LLAVES ACODADAS SIN COLA ALTA PALANCA



27HL1B



- Menor esfuerzo al aplicar torque para el usuario.
- Sistema de ensamble rápido para palanca.

GRANEL

CÓDIGO	DIÁMETRO INTERNO	LONGITUD (A)	📦	SUB. DIST.	MAYOREO	MENUDEO
27HL1B	1"	30"	1	\$1,456	\$1,602	\$1,762
27HL2B	1-3/16"	33-3/4"	1	\$1,621	\$1,783	\$1,961

LLAVES DE ALTA PALANCA.

SISTEMA DE SUJECIÓN
URREA ASSEMBLING SYSTEM

El sistema UAS permite un acoplamiento más rápido, seguro y sencillo en llaves estructurales con extensión de alta palanca, gracias a su mango cónico que se utiliza como barra de alineación en estructuras y bridas. Se utiliza en actividades que requieren alta palanca sin golpear.

UAS SISTEMA DE SUJECIÓN | **ACABADO FOSFATIZADO** | **SUPER DRIVE**

MAYOR PALANCA

Barra de extensión que brinda un mayor brazo de palanca.

Acabado fosfatizado que la protege contra la corrosión.

Grip antiderrapante que permite una mayor sujeción al trabajar.

PATENTE INTERNACIONAL: PCT/MX2008/000125

LLAVES CON COLA +

LLAVES SIN COLA +

LLAVES PLANAS SIN COLA +

LLAVES INDUSTRIALES

LLAVES DE MANO

LLAVES DE ALTA PALANCA

LLAVES ACODADAS DE ALTA PALANCA FOSFATIZADA CON COLA EN PULGADAS, 12 PUNTAS



URREA



2617HL

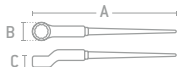

GRANEL

• Exceden la norma federal GGG-W-636E.

CÓDIGO	DIMENSIÓN DE BOCA	LONGITUD (A)	BARRA 26HL1B 26HL2B 26HL3B	ANCHO BOCA (B)	ESPESOR LLAVE (C)	SUB. DIST.	MAYOREO	MENUEDO
2616HL	1"	12"	•	1-9/16"	11/16"	1	\$427	\$470 \$517
2617HL	1-1/16"	15"	•	1-11/16"	13/16"	1	\$553	\$608 \$669
2618HL	1-1/8"	15"	•	1-11/16"	13/16"	1	\$597	\$657 \$723
2620HL	1-1/4"	17"	•	2"	13/16"	1	\$776	\$854 \$939
2621HL	1-5/16"	17"	•	2"	13/16"	1	\$788	\$867 \$954
2623HL	1-7/16"	21"	•	2-3/16"	1"	1	\$1,177	\$1,295 \$1,425
2624HL	1-1/2"	21"	•	2-3/16"	1"	1	\$1,183	\$1,301 \$1,431
2625HL	1-5/8"	22"	•	2-1/2"	1-1/8"	1	\$1,215	\$1,337 \$1,471
2627HL	1-11/16"	22"	•	2-1/2"	1-1/8"	1	\$1,313	\$1,444 \$1,588
2629HL	1-13/16"	24"	•	2-13/16"	1-1/4"	1	\$1,900	\$2,090 \$2,299
2630HL	1-7/8"	24"	•	2-13/16"	1-1/4"	1	\$1,960	\$2,156 \$2,372
2632HL	2"	24"	•	2-13/16"	1-1/4"	1	\$2,015	\$2,217 \$2,439

LLAVES ACODADAS DE ALTA PALANCA FOSFATIZADAS CON COLA METRICAS, 12 PUNTAS



URREA



2628MHL



GRANEL

• Exceden la norma federal GGG-W-636E.

CÓDIGO	DIMENSIÓN DE BOCA	LONGITUD (A)	BARRA 26HL1B 26HL2B 26HL3B	ANCHO BOCA (B)	ESPESOR LLAVE (C)	SUB. DIST.	MAYOREO	MENUEDO
2624MHL	24 mm	12"	•	1-9/16"	11/16"	1	\$427	\$470 \$517
2625MHL	25 mm	12"	•	1-9/16"	11/16"	1	\$448	\$493 \$542
2626MHL	26 mm	15"	•	1-11/16"	13/16"	1	\$553	\$608 \$669
2627MHL	27 mm	15"	•	1-11/16"	13/16"	1	\$580	\$638 \$702
2628MHL	28 mm	15"	•	1-11/16"	13/16"	1	\$597	\$657 \$723
2632MHL	32 mm	17"	•	2"	13/16"	1	\$776	\$854 \$939
2634MHL	34 mm	17"	•	2"	13/16"	1	\$788	\$867 \$954
2636MHL	36 mm	21"	•	2-3/16"	1"	1	\$1,177	\$1,295 \$1,425
2641MHL	41 mm	22"	•	2-1/2"	1-1/8"	1	\$1,215	\$1,337 \$1,471
2646MHL	46 mm	24"	•	2-13/16"	1-1/4"	1	\$1,900	\$2,090 \$2,299
2650MHL	50 mm	24"	•	2-13/16"	1-1/4"	1	\$2,015	\$2,217 \$2,439

LLAVES ACODADAS DE ALTA PALANCA FOSFATIZADAS SIN COLA EN PULGADAS



URREA

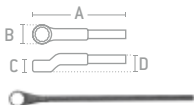

2734HL

• Palanca se vende por separado.
• Se sujetan con perno.

GRANEL

CÓDIGO	DIMENSIÓN DE BOCA	LONGITUD (A)	BARRA 27HL1B 27HL2B	ANCHO BOCA (B)	ESPESOR LLAVE (C)	ALTURA DE CODO (D)	SUB. DIST.	MAYOREO	MENUEDO
2734HL	2-1/8"	12-5/64"	•	3"	1-1/16"	2-51/64"	1	\$2,075	\$2,283 \$2,511
2735HL	2-3/16"	12-5/64"	•	3"	1-1/16"	2-51/64"	1	\$2,146	\$2,361 \$2,597
2736HL	2-1/4"	12-5/64"	•	3"	1-1/16"	2-51/64"	1	\$2,189	\$2,408 \$2,649
2738HL	2-3/8"	13-23/32"	•	3-7/16"	1-7/32"	3-3/16"	1	\$2,419	\$2,661 \$2,927
2740HL	2-1/2"	13-23/32"	•	3-7/16"	1-7/32"	3-3/16"	1	\$2,825	\$3,108 \$3,419
2741HL	2-9/16"	14"	•	3-13/16"	1-17/64"	3-13/32"	1	\$2,929	\$3,222 \$3,544
2742HL	2-5/8"	14"	•	3-13/16"	1-17/64"	3-13/32"	1	\$2,968	\$3,265 \$3,592
2744HL	2-3/4"	14-1/2"	•	4-1/32"	1-11/32"	3-15/32"	1	\$3,404	\$3,744 \$4,118
2746HL	2-7/8"	14-1/2"	•	4-1/32"	1-11/32"	3-15/32"	1	\$3,515	\$3,867 \$4,254
2747HL	2-15/16"	14-7/8"	•	4-19/64"	1-31/64"	3-9/16"	1	\$3,674	\$4,041 \$4,445
2748HL	3"	14-7/8"	•	4-19/64"	1-31/64"	3-9/16"	1	\$3,767	\$4,144 \$4,558
2750HL	3-1/8"	15-17/64"	•	4-7/8"	1-21/32"	3-11/16"	1	\$4,364	\$4,800 \$5,280
2756HL	3-1/2"	15-17/64"	•	4-7/8"	1-21/32"	3-11/16"	1	\$6,547	\$7,202 \$7,922
2760HL	3-3/4"	16-9/64"	•	5-1/2"	1-13/16"	4-1/32"	1	\$7,857	\$8,643 \$9,507
2762HL	3-7/8"	16-9/64"	•	5-1/2"	1-13/16"	4-1/32"	1	\$9,165	\$10,082 \$11,090

LLAVES ACODADAS DE ALTA PALANCA FOSFATIZADAS SIN COLA METRICAS



URREA



2760MHL

• Palanca se vende por separado.
• Se sujetan con perno.

GRANEL

CÓDIGO	DIMENSIÓN DE BOCA	LONGITUD (A)	BARRA 27HL1B 27HL2B	ANCHO BOCA (B)	ESPESOR LLAVE (C)	ALTURA DE CODO (D)	SUB. DIST.	MAYOREO	MENUEDO
2755MHL	55 mm	12-5/64"	•	3"	1-1/16"	2-51/64"	1	\$2,146	\$2,361 \$2,597
2760MHL	60 mm	13-23/32"	•	3-7/16"	1-7/32"	3-3/16"	1	\$2,419	\$2,661 \$2,927
2765MHL	65 mm	14"	•	3-13/16"	1-17/64"	3-13/32"	1	\$2,929	\$3,222 \$3,544
2770MHL	70 mm	14-1/2"	•	4-1/32"	1-11/32"	3-15/32"	1	\$3,404	\$3,744 \$4,118
2775MHL	75 mm	14-7/8"	•	4-19/64"	1-31/64"	3-9/16"	1	\$3,766	\$4,143 \$4,557
2780MHL	80 mm	15-17/64"	•	4-7/8"	1-21/32"	3-11/16"	1	\$4,364	\$4,800 \$5,280
2785MHL	85 mm	15-17/64"	•	4-7/8"	1-21/32"	3-11/16"	1	\$5,014	\$5,515 \$6,067

LLAVES DE ESTRÍAS DE ALTA PALANCA FOSFATIZADAS SIN COLA EN PULGADAS, 12 PUNTAS



URREA

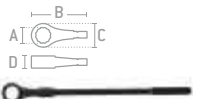

2470HL

• Palanca 24HL1B se vende por separado.
• Llaves compactas de fácil transporte.

GRANEL

CÓDIGO	DIMENSIÓN DE BOCA (A)	LONGITUD (B)	ANCHO BOCA (C)	ESPESOR LLAVE (D)	SUB. DIST.	MAYOREO	MENUEDO
2468HL	2-1/8"	10-13/16"	3-1/2"	1-1/2"	1	\$2,426	\$2,669 \$2,936
2470HL	2-3/16"	10-13/16"	3-1/2"	1-1/2"	1	\$2,452	\$2,697 \$2,967
2472HL	2-1/4"	10-13/16"	3-1/2"	1-1/2"	1	\$2,661	\$2,927 \$3,220
2476HL	2-3/8"	11-1/8"	3-3/4"	1-5/8"	1	\$2,891	\$3,180 \$3,498
2480HL	2-1/2"	12-1/2"	4-1/2"	1-3/4"	1	\$3,328	\$3,661 \$4,027
2482HL	2-9/16"	12-1/2"	4-1/2"	1-3/4"	1	\$4,490	\$4,939 \$5,433
2488HL	2-3/4"	12-1/2"	4-1/2"	1-3/4"	1	\$6,000	\$6,600 \$7,260
2494HL	2-15/16"	12"	4-3/4"	1-7/8"	1	\$7,621	\$8,383 \$9,221
2496HL	3"	12"	4-3/4"	1-7/8"	1	\$8,387	\$9,226 \$10,149
2499HL	3-1/8"	12"	4-3/4"	1-7/8"	1	\$9,242	\$10,166 \$11,183

LLAVES DE ESTRÍAS DE ALTA PALANCA FOSFATIZADAS SIN COLA METRICAS, 12 PUNTAS



URREA



2455MHL

• Palanca 24HL1B se vende por separado.
• Llaves compactas de fácil transporte.

GRANEL

CÓDIGO	DIMENSIÓN DE BOCA (A)	LONGITUD (B)	ANCHO BOCA (C)	ESPESOR LLAVE (D)	SUB. DIST.	MAYOREO	MENUEDO
2455MHL	55 mm	10-13/16"	3-1/2"	1-1/2"	1	\$2,452	\$2,697 \$2,967
2460MHL	60 mm	11-1/8"	3-3/4"	1-5/8"	1	\$2,890	\$3,179 \$3,497
2465MHL	65 mm	12-1/2"	4-1/2"	1-3/4"	1	\$4,490	\$4,939 \$5,433
2470MHL	70 mm	12-1/2"	4-1/2"	1-3/4"	1	\$6,001	\$6,601 \$7,261

LLAVES DE ALTA PALANCA

LLAVES ESPAÑOLAS FOSFATIZADAS PLANAS DE ALTA PALANCA EN PULGADAS



PULGADAS



ACABADO FOSFATIZADO

UAS SISTEMA DE SUJECIÓN

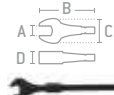

2580HL

GRANEL

- Fabricados en acero cromo molibdeno.
- Excede la norma ASME B107.100.
- Diseño plano.
- Acabado fosfatizado.
- Ideal para trabajos de alta palanca sin golpear.
- Llaves compactas de fácil transporte.
- Palanca 24HL1B se vende por separado.

CÓDIGO	DIMENSIÓN DE BOCA (A)	LONGITUD (B)	ANCHO BOCA (C)	ESPESOR LLAVE (D)	📦	SUB DIST.	MAYOREO	MENUDEO
2568HL	2-1/8"	12-5/16"	4-1/2"	1-3/16"	1	\$2,426	\$2,669	\$2,936
2570HL	2-3/16"	12-5/16"	4-1/2"	1-3/16"	1	\$2,452	\$2,697	\$2,967
2572HL	2-1/4"	12-5/16"	4-1/2"	1-3/16"	1	\$2,661	\$2,927	\$3,220
2576HL	2-3/8"	12-5/16"	4-1/2"	1-3/16"	1	\$2,891	\$3,180	\$3,498
2580HL	2-1/2"	13-1/3"	5-7/16"	1-7/16"	1	\$3,328	\$3,661	\$4,027
2582HL	2-9/16"	13-1/3"	5-7/16"	1-7/16"	1	\$4,490	\$4,939	\$5,433
2588HL	2-3/4"	13-1/3"	5-7/16"	1-7/16"	1	\$6,000	\$6,600	\$7,260
2594HL	2-15/16"	13-1/3"	5-7/16"	1-7/16"	1	\$7,621	\$8,383	\$9,221
2596HL	3"	13-1/3"	5-7/16"	1-7/16"	1	\$8,387	\$9,226	\$10,149
2599HL	3-1/8"	13-1/3"	5-7/16"	1-7/16"	1	\$9,242	\$10,166	\$11,183

LLAVES ESPAÑOLAS FOSFATIZADAS PLANAS DE ALTA PALANCA METRICAS



MÉTRICO



ACABADO FOSFATIZADO

UAS SISTEMA DE SUJECIÓN

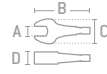

2565MHL

GRANEL

- Fabricados en acero cromo molibdeno.
- Excede la norma ASME B107.100.
- Diseño plano.
- Acabado fosfatizado.
- Ideal para trabajos de alta palanca sin golpear.
- Llaves compactas de fácil transporte.
- Palanca 24HL1B se vende por separado.

CÓDIGO	DIMENSIÓN DE BOCA (A)	LONGITUD (B)	ANCHO BOCA (C)	ESPESOR LLAVE (D)	📦	SUB DIST.	MAYOREO	MENUDEO
2555MHL	55 mm	12-5/16"	4-1/2"	1-3/16"	1	\$2,452	\$2,697	\$2,967
2560MHL	60 mm	12-5/16"	4-1/2"	1-3/16"	1	\$2,890	\$3,179	\$3,497
2565MHL	65 mm	13-1/3"	5-7/16"	1-7/16"	1	\$4,490	\$4,939	\$5,433
2570MHL	70 mm	13-1/3"	5-7/16"	1-7/16"	1	\$6,001	\$6,601	\$7,261

LLAVES DE GOLPE

LLAVES DE GOLPE PLANAS FOSFATIZADAS EN PULGADAS, 12 PUNTAS



PULGADAS



ACABADO FOSFATIZADO



- Amplia zona de impacto que brinda mayor confianza y seguridad al golpear.

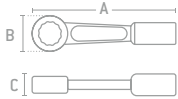

2729SW

GRANEL

- Fabricados en acero cromo molibdeno.
- Exceden la norma FEDERAL GGG-W-636E.
- Diseño plano.
- Acabado fosfatizado.
- Particularmente el diseño plano de estas llaves (en línea, boca respecto del vástago de la llave) permite su aplicación en aquellos lugares donde no existe un objeto un obstáculo para su accionamiento.

CÓDIGO	DIMENSIÓN DE BOCA	LONGITUD (A)	ANCHO BOCA (B)	ESPESOR LLAVE (C)	📦	SUB DIST.	MAYOREO	MENUDEO
2716SW	1"	9-1/2"	2-15/64"	55/64"	1	\$613	\$674	\$741
2717SW	1-1/16"	9-1/2"	2-15/64"	55/64"	1	\$667	\$734	\$807
2718SW	1-1/8"	9-1/2"	2-15/64"	55/64"	1	\$667	\$734	\$807
2719SW	1-3/16"	9-1/2"	2-15/64"	55/64"	1	\$678	\$746	\$821
2720SW	1-1/4"	9-1/2"	2-15/64"	55/64"	1	\$684	\$752	\$827
2721SW	1-5/16"	9-1/2"	2-15/64"	55/64"	1	\$700	\$770	\$847
2722SW	1-3/8"	9-1/2"	2-15/64"	55/64"	1	\$734	\$807	\$888
2723SW	1-7/16"	11-21/64"	3"	63/64"	1	\$886	\$975	\$1,073
2724SW	1-1/2"	11-21/64"	3"	63/64"	1	\$936	\$1,030	\$1,133
2726SW	1-5/8"	11-21/64"	3"	63/64"	1	\$947	\$1,042	\$1,146
2727SW	1-11/16"	11-21/64"	3"	63/64"	1	\$958	\$1,054	\$1,159
2728SW	1-3/4"	11-21/64"	3"	63/64"	1	\$986	\$1,085	\$1,194
2729SW	1-13/16"	11-21/64"	3"	63/64"	1	\$1,017	\$1,119	\$1,231
2730SW	1-7/8"	11-21/64"	3"	63/64"	1	\$1,051	\$1,156	\$1,272
2731SW	1-15/16"	11-21/64"	3-47/64"	1-31/64"	1	\$1,166	\$1,283	\$1,411
2732SW	2"	13-31/64"	3-47/64"	1-31/64"	1	\$1,641	\$1,805	\$1,986
2734SW	2-1/8"	13-31/64"	3-47/64"	1-31/64"	1	\$1,889	\$2,078	\$2,286
2735SW	2-3/16"	13-31/64"	3-47/64"	1-31/64"	1	\$1,927	\$2,120	\$2,332
2736SW	2-1/4"	13-31/64"	3-47/64"	1-31/64"	1	\$1,949	\$2,144	\$2,358
2737SW	2-5/16"	13-31/64"	3-47/64"	1-31/64"	1	\$2,025	\$2,228	\$2,451
2738SW	2-3/8"	14-51/64"	4-7/64"	1-31/64"	1	\$2,079	\$2,287	\$2,516

CÓDIGO	DIMENSIÓN DE BOCA	LONGITUD (A)	ANCHO BOCA (B)	ESPESOR LLAVE (C)	📦	SUB DIST.	MAYOREO	MENUDEO
2740SW	2-1/2"	14-51/64"	4-7/64"	1-31/64"	1	\$2,119	\$2,331	\$2,564
2741SW	2-9/16"	14-51/64"	4-7/64"	1-31/64"	1	\$2,134	\$2,347	\$2,582
2742SW	2-5/8"	14-51/64"	4-7/64"	1-31/64"	1	\$2,272	\$2,499	\$2,749
2744SW	2-3/4"	16-25/64"	4-5/16"	1-5/16"	1	\$2,649	\$2,914	\$3,205
2746SW	2-7/8"	16-25/64"	4-5/16"	1-5/16"	1	\$2,780	\$3,058	\$3,364
2747SW	2-15/16"	16-25/64"	4-5/16"	1-5/16"	1	\$3,553	\$3,908	\$4,299
2748SW	3"	16-25/64"	4-5/16"	1-5/16"	1	\$3,602	\$3,962	\$4,358
2750SW	3-1/8"	18-13/32"	4-15/16"	1-7/16"	1	\$4,117	\$4,529	\$4,982
2754SW	3-3/8"	18-13/32"	4-15/16"	1-7/16"	1	\$4,313	\$4,744	\$5,218
2756SW	3-1/2"	18-13/32"	4-15/16"	1-7/16"	1	\$4,861	\$5,347	\$5,882
2760SW	3-3/4"	15-3/8"	5-9/16"	2-1/4"	1	\$9,828	\$10,811	\$11,892
2762SW	3-7/8"	19"	6"	2-1/4"	1	\$10,841	\$11,925	\$13,118
2766SW	4-1/8"	19-1/2"	6-11/32"	2-7/16"	1	\$12,920	\$14,212	\$15,633
2768SW	4-1/4"	19-1/2"	6-11/32"	2-7/16"	1	\$15,205	\$16,726	\$18,399
2772SW	4-1/2"	21"	7-3/16"	2-3/4"	1	\$15,424	\$16,966	\$18,663
2774SW	4-5/8"	21"	7-3/16"	2-3/4"	1	\$17,006	\$18,707	\$20,578
2776SW	4-3/4"	25-1/4"	8"	2"	1	\$24,775	\$27,253	\$29,978
2780SW	5"	18-11/16"	8"	2"	1	\$28,329	\$31,162	\$34,278
2786SW	5-3/8"	27"	8-3/4"	2"	1	\$34,866	\$38,353	\$42,188
2792SW	5-3/4"	28-1/4"	9"	2"	1	\$46,096	\$50,706	\$55,777
2796SW	6"	22-13/16"	8-7/8"	2-1/2"	1	\$48,264	\$53,090	\$58,399

LLAVES DE GOLPE

LLAVES DE GOLPE PLANAS FOSFATIZADAS MÉTRICAS, 12 PUNTAS



USO PESADO **MÉTRICO** **12** **SUPER DRIVE** **ACABADO FOSFATIZADO**

• Amplia zona de impacto que brinda mayor confianza y seguridad al golpear.



2730SWM

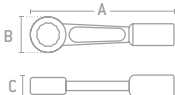

- Fabricados en acero cromo molibdeno.
- Exceden la norma FEDERAL GGG-W-636E.
- Diseño plano.
- Acabado fosfatizado.
- Particularmente el diseño plano de estas llaves (en línea, boca respecto del vástago de la llave) permite su aplicación en aquellos lugares donde no existe un objeto un obstáculo para su accionamiento.

GRANEL

CÓDIGO	DIMENSIÓN DE BOCA	LONGTUD (A)	ANCHO BOCA (B)	ESPESOR LLAVE (C)	☐	SUB DIST.	MAYOREO	MENUEDO
2724SWM	24 mm	9-1/2"	2-15/64"	55/64"	1	\$613	\$674	\$741
2727SWM	27 mm	9-1/2"	2-15/64"	55/64"	1	\$667	\$734	\$807
2730SWM	30 mm	9-1/2"	2-15/64"	55/64"	1	\$678	\$746	\$821
2732SWM	32 mm	9-1/2"	2-15/64"	55/64"	1	\$700	\$770	\$847
2736SWM	36 mm	11-21/64"	3"	63/64"	1	\$886	\$975	\$1,073
2741SWM	41 mm	11-21/64"	3"	63/64"	1	\$947	\$1,042	\$1,146
2746SWM	46 mm	11-21/64"	3"	63/64"	1	\$1,017	\$1,119	\$1,231
2750SWM	50 mm	13-31/64"	3-47/64"	1-31/64"	1	\$1,641	\$1,805	\$1,986
2755SWM	55 mm	13-31/64"	3-47/64"	1-31/64"	1	\$1,889	\$2,078	\$2,286
2760SWM	60 mm	14-13/16"	4-7/64"	1-31/64"	1	\$2,025	\$2,228	\$2,451
2765SWM	65 mm	14-13/16"	4-7/64"	1-31/64"	1	\$2,119	\$2,331	\$2,564

CÓDIGO	DIMENSIÓN DE BOCA	LONGTUD (A)	ANCHO BOCA (B)	ESPESOR LLAVE (C)	☐	SUB DIST.	MAYOREO	MENUEDO
2770SWM	70 mm	16-3/8"	4-5/16"	1-3/8"	1	\$2,649	\$2,914	\$3,205
2775SWM	75 mm	16-3/8"	4-21/64"	1-19/64"	1	\$3,553	\$3,908	\$4,299
2780SWM	80 mm	18-3/8"	4-31/32"	1-1/2"	1	\$4,117	\$4,529	\$4,982
2785SWM	85 mm	18-3/8"	4-15/16"	1-9/16"	1	\$4,313	\$4,744	\$5,218
2790SWM	90 mm	18"	5-1/4"	2"	1	\$4,861	\$5,347	\$5,882
2795SWM	95 mm	19"	6"	2-1/4"	1	\$9,828	\$10,811	\$11,892
27100SWM	100 mm	19"	6"	2-1/4"	1	\$10,841	\$11,925	\$13,118
27105SWM	105 mm	19-1/2"	6-11/32"	2-7/16"	1	\$12,920	\$14,212	\$15,633
27110SWM	110 mm	19-1/2"	6-11/32"	2-7/16"	1	\$15,205	\$16,726	\$18,399
27115SWM	115 mm	21"	7-3/16"	2-3/4"	1	\$15,424	\$16,966	\$18,663

LLAVES DE GOLPE PLANAS FOSFATIZADAS EN PULGADAS, 6 PUNTAS



USO PESADO **PULGADAS** **6** **SUPER DRIVE** **ACABADO FOSFATIZADO**

• Amplia zona de impacto que brinda mayor confianza y seguridad al golpear.



2729SWH

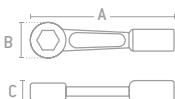

- Fabricados en acero cromo molibdeno.
- Exceden la norma FEDERAL GGG-W-636E.
- Diseño plano.
- Acabado fosfatizado.
- Particularmente el diseño plano de estas llaves (en línea, boca respecto del vástago de la llave) permite su aplicación en aquellos lugares donde no existe un objeto un obstáculo para su accionamiento.
- Ideal para tuercas dañadas en sus aristas y recomendadas para trabajos en uso rudo, por su mayor superficie de contacto con respecto a la tuerca.

GRANEL

CÓDIGO	DIMENSIÓN DE BOCA	LONGTUD (A)	ANCHO BOCA (B)	ESPESOR LLAVE (C)	☐	SUB DIST.	MAYOREO	MENUEDO
2712SWH	3/4"	7-1/2"	7-1/2"	11/16"	1	\$460	\$506	\$557
2714SWH	7/8"	7-1/2"	7-1/2"	11/16"	1	\$492	\$541	\$595
2716SWH	1"	9-1/2"	9-1/2"	55/64"	1	\$613	\$674	\$741
2717SWH	1-1/16"	9-1/2"	9-1/2"	55/64"	1	\$667	\$734	\$807
2718SWH	1-1/8"	9-1/2"	9-1/2"	55/64"	1	\$667	\$734	\$807
2720SWH	1-1/4"	9-1/2"	9-1/2"	55/64"	1	\$684	\$752	\$827
2722SWH	1-3/8"	9-1/2"	9-1/2"	55/64"	1	\$734	\$807	\$888
2723SWH	1-7/16"	11-21/64"	11-21/64"	63/64"	1	\$886	\$975	\$1,073
2724SWH	1-1/2"	11-21/64"	11-21/64"	63/64"	1	\$936	\$1,030	\$1,133
2726SWH	1-5/8"	11-21/64"	11-21/64"	63/64"	1	\$947	\$1,042	\$1,146
2728SWH	1-3/4"	11-21/64"	11-21/64"	63/64"	1	\$986	\$1,085	\$1,194
2729SWH	1-13/16"	11-21/64"	11-21/64"	63/64"	1	\$1,017	\$1,119	\$1,231

CÓDIGO	DIMENSIÓN DE BOCA	LONGTUD (A)	ANCHO BOCA (B)	ESPESOR LLAVE (C)	☐	SUB DIST.	MAYOREO	MENUEDO
2730SWH	1-7/8"	11-21/64"	11-21/64"	63/64"	1	\$1,051	\$1,156	\$1,272
2732SWH	2"	13-31/64"	13-31/64"	31/64"	1	\$1,641	\$1,805	\$1,986
2735SWH	2-3/16"	13-31/64"	13-31/64"	1-31/64"	1	\$1,927	\$2,120	\$2,332
2736SWH	2-1/4"	13-31/64"	13-31/64"	1-31/64"	1	\$1,949	\$2,144	\$2,358
2738SWH	2-3/8"	14-13/16"	14-13/16"	1-31/64"	1	\$2,025	\$2,228	\$2,451
2740SWH	2-1/2"	14-13/16"	14-13/16"	1-31/64"	1	\$2,119	\$2,331	\$2,564
2741SWH	2-9/16"	14-13/16"	14-13/16"	1-31/64"	1	\$2,134	\$2,347	\$2,582
2744SWH	2-3/4"	16-3/8"	11-13/16"	1-3/16"	1	\$2,649	\$2,914	\$3,205
2747SWH	2-15/16"	16-3/8"	14-13/16"	1-31/64"	1	\$2,780	\$3,058	\$3,364
2750SWH	3-1/8"	18-3/8"	14"	1-1/2"	1	\$4,117	\$4,529	\$4,982
2756SWH	3-1/2"	14-3/16"	14-13/16"	1-7/16"	1	\$4,861	\$5,347	\$5,882

LLAVES DE GOLPE

LLAVES DE GOLPE CON PARED DELGADA



BOCA HEXAGONAL

Embona perfectamente con las tuercas hexagonales y proporciona mayor área de contacto.

Pared delgada que permite trabajar en bridas cuyos espárragos están ubicados más cerca uno de otros o muy cerca del tubo.

Pintura electroestática, evita la corrosión.

Superficie de impacto mayor a las llaves de golpe convencionales.

Diseño de cuerpo tipo viga I, que proporciona mayor resistencia a la llave y transferencia del torque.

Marcado con la medida del hexágono y del diámetro del tornillo.



LLAVES DE GOLPE CON PARED DELGADA EN PULGADAS, 6 PUNTAS



2829SWH

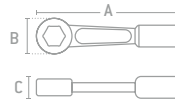

- Fabricados en acero microaleado de alta calidad.
- Exceden la norma FEDERAL GGG-W-636E.
- Particularmente el diseño plano de estas llaves (en línea, boca respecto del vástago de la llave) permite su aplicación en aquellos lugares donde no existe un objeto un obstáculo para su accionamiento.
- Ideal para tuercas dañadas en sus aristas y recomendadas para trabajos en uso rudo, por su mayor superficie de contacto con respecto a la tuerca.



CÓDIGO	DIMENSIÓN DE BOCA	LONGITUD (A)	ANCHO BOCA (B)	ESPESOR LLAVE (C)	☐	SUB DIST.	MAVOREO	MENUDEO
2817SWH	1-1/16"	9"	1-11/16"	15/16"	1	\$667	\$734	\$807
2820SWH	1-1/4"	10"	1-15/16"	15/16"	1	\$684	\$752	\$827
2823SWH	1-7/16"	11-13/16"	2-1/4"	1-1/8"	1	\$886	\$975	\$1,073
2826SWH	1-5/8"	11-15/16"	2-1/2"	1-1/8"	1	\$947	\$1,042	\$1,146
2829SWH	1-13/16"	12"	2-11/16"	1-1/8"	1	\$1,017	\$1,119	\$1,231
2832SWH	2"	3-1/16"	2-15/16"	1-11/16"	1	\$1,641	\$1,805	\$1,986
2835SWH	2-3/16"	13-29/64"	3-3/16"	1-11/16"	1	\$1,927	\$2,120	\$2,332
2838SWH	2-3/8"	14-3/8"	3-7/16"	1-11/16"	1	\$2,025	\$2,228	\$2,451
2841SWH	2-9/16"	14-3/8"	3-11/16"	1-11/16"	1	\$2,134	\$2,347	\$2,582
2844SWH	2-3/4"	14-5/32"	3-15/16"	1-7/8"	1	\$3,176	\$3,494	\$3,843

LLAVES DE GOLPE ACODADAS FOSFATIZADAS EN PULGADAS, 12 PUNTAS



- Amplia zona de impacto que brinda mayor confianza y seguridad al golpear.



2650SW

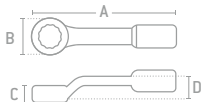

- Fabricados en acero microaleado de alta calidad.
- Exceden las normas FEDERAL GGG-W-636E.
- Particularmente el diseño acodado de estas llaves (ángulo de la boca respecto del vástago de la llave) permite su aplicación en aquellos lugares donde existe un objeto u obstáculo para su accionamiento.
- Su constitución y estructura permiten ser golpeadas fuertemente con el propósito de aflojar la tuerca.



CÓDIGO	DIMENSIÓN DE BOCA	LONGITUD (A)	ANCHO BOCA (B)	ESPESOR LLAVE (C)	ALTURA DE CODO (D)	☐	SUB DIST.	MAVOREO	MENUDEO
2616SW	1"	8-1/2"	1-11/16"	5/8"	15/16"	1	\$437	\$481	\$529
2617SW	1-1/16"	8-1/2"	1-11/16"	5/8"	15/16"	1	\$449	\$494	\$543
2618SW	1-1/8"	8-1/2"	1-11/16"	5/8"	15/16"	1	\$525	\$578	\$636
2619SW	1-3/16"	10-3/4"	1-7/8"	13/16"	1-3/16"	1	\$684	\$752	\$827
2620SW	1-1/4"	10-3/4"	1-7/8"	13/16"	1-3/16"	1	\$706	\$777	\$855
2621SW	1-5/16"	10-3/4"	1-7/8"	13/16"	1-3/16"	1	\$717	\$789	\$868
2622SW	1-3/8"	12"	2-3/16"	1"	1-1/2"	1	\$733	\$806	\$887
2623SW	1-7/16"	12"	2-3/16"	1"	1-1/2"	1	\$776	\$854	\$939
2624SW	1-1/2"	12"	2-3/16"	1"	1-1/2"	1	\$805	\$886	\$975
2625SW	1-9/16"	12-1/4"	2-13/32"	1-1/8"	1-1/2"	1	\$843	\$927	\$1,020
2626SW	1-5/8"	12-1/4"	2-13/32"	1-1/8"	1-1/2"	1	\$947	\$1,042	\$1,146
2627SW	1-11/16"	12-1/4"	2-13/32"	1-1/8"	1-1/2"	1	\$984	\$1,082	\$1,190
2628SW	1-3/4"	13-7/16"	2-21/32"	1-3/16"	1-9/16"	1	\$1,215	\$1,337	\$1,471
2629SW	1-13/16"	13-5/8"	2-27/32"	1-1/4"	1-21/32"	1	\$1,330	\$1,463	\$1,609
2630SW	1-7/8"	13-5/8"	2-27/32"	1-1/4"	1-21/32"	1	\$1,379	\$1,517	\$1,669
2631SW	1-15/16"	13-5/8"	2-27/32"	1-1/4"	1-21/32"	1	\$1,422	\$1,564	\$1,720
2632SW	2"	14-1/8"	2-27/32"	1-1/4"	1-21/32"	1	\$1,433	\$1,576	\$1,734
2634SW	2-1/8"	14"	3-13/16"	1-3/8"	2-3/8"	1	\$2,075	\$2,283	\$2,511
2635SW	2-3/16"	14"	3-13/16"	1-3/8"	2-3/8"	1	\$2,146	\$2,361	\$2,597
2636SW	2-1/4"	14-1/8"	3-13/16"	1-3/8"	2-3/8"	1	\$2,189	\$2,408	\$2,649
2637SW	2-5/16"	14-1/4"	3-7/8"	1-5/16"	2-1/4"	1	\$2,409	\$2,650	\$2,915
2638SW	2-3/8"	14"	3-13/16"	1-5/16"	2-9/16"	1	\$2,419	\$2,661	\$2,927
2639SW	2-7/16"	14-3/4"	4-1/16"	1-5/16"	2-9/16"	1	\$2,502	\$2,752	\$3,027
2640SW	2-1/2"	14"	4-1/16"	1-5/16"	2-9/16"	1	\$2,825	\$3,108	\$3,419
2641SW	2-9/16"	14-1/2"	4-1/16"	1-5/16"	2-9/16"	1	\$2,929	\$3,222	\$3,544
2642SW	2-5/8"	14-1/4"	4-1/16"	1-11/16"	2-9/16"	1	\$2,968	\$3,265	\$3,592
2643SW	2-11/16"	14-3/4"	4-13/16"	1-11/16"	2-15/16"	1	\$3,148	\$3,463	\$3,809
2644SW	2-3/4"	16"	4-13/16"	1-11/16"	2-15/16"	1	\$3,404	\$3,744	\$4,118
2646SW	2-7/8"	16"	4-13/16"	1-11/16"	2-15/16"	1	\$3,515	\$3,867	\$4,254
2647SW	2-15/16"	15-9/16"	4-13/16"	1-5/8"	2-15/16"	1	\$3,674	\$4,041	\$4,445
2648SW	3"	15-3/4"	4-7/8"	1-5/8"	3-1/4"	1	\$3,767	\$4,144	\$4,558
2650SW	3-1/8"	15-7/8"	4-7/8"	2"	3-1/2"	1	\$4,364	\$4,800	\$5,280

LLAVES DE GOLPE

LLAVES DE GOLPE ACODADAS FOSFATIZADAS MÉTRICAS, 12 PUNTAS



2680SWM

- Fabricados en acero microaleado de alta calidad.
- Exceden las normas FEDERAL GGG-W-636E.
- Particularmente el diseño acodado de estas llaves (ángulo de la boca respecto del vástago de la llave) permite su aplicación en aquellos lugares donde existe un objeto u obstáculo para su accionamiento.
- Su constitución y estructura permiten ser golpeadas fuertemente con el propósito de aflojar la tuerca.



CÓDIGO	DIMENSIÓN DE BOCA	LONGITUD (A)	ANCHO BOCA (B)	ESPESOR LLAVE (C)	ALTURA DE CODO (D)	☞	SUB DIST.	MAYOREO	MENUEDO
2632SWM	32 mm	10-3/4"	1-7/8"	13/16"	1-3/16"	1	\$706	\$777	\$855
2633SWM	33 mm	10-3/4"	1-7/8"	13/16"	1-3/16"	1	\$717	\$789	\$868
2634SWM	34 mm	10-3/4"	1-7/8"	13/16"	1-3/16"	1	\$733	\$806	\$887
2636SWM	36 mm	12"	2-3/16"	1"	1-1/2"	1	\$776	\$854	\$939
2641SWM	41 mm	12-1/4"	2-13/32"	1-1/8"	1-1/2"	1	\$947	\$1,042	\$1,146
2646SWM	46 mm	13-7/16"	2-21/32"	1-3/16"	1-9/16"	1	\$1,379	\$1,517	\$1,669
2650SWM	50 mm	13-7/16"	2-27/32"	1-1/4"	1-21/32"	1	\$1,433	\$1,576	\$1,734

CÓDIGO	DIMENSIÓN DE BOCA	LONGITUD (A)	ANCHO BOCA (B)	ESPESOR LLAVE (C)	ALTURA DE CODO (D)	☞	SUB DIST.	MAYOREO	MENUEDO
2655SWM	55 mm	14"	3-13/16"	1-5/16"	2-1/8"	1	\$2,146	\$2,361	\$2,597
2660SWM	60 mm	14"	3-13/16"	1-5/16"	2-3/16"	1	\$2,419	\$2,661	\$2,927
2665SWM	65 mm	14-1/2"	4-1/16"	1-5/16"	2-1/2"	1	\$2,929	\$3,222	\$3,544
2670SWM	70 mm	15-7/8"	4-13/16"	1-9/16"	2-1/2"	1	\$3,404	\$3,744	\$4,118
2675SWM	75 mm	15-3/16"	4-3/4"	1-9/16"	2-3/8"	1	\$3,766	\$4,143	\$4,557
2680SWM	80 mm	15-7/8"	4-7/8"	1-3/8"	2-3/8"	1	\$4,364	\$4,800	\$5,280

LLAVES ESTRUCTURALES

LLAVES ESTRUCTURALES DE ESTRÍAS FOSFATIZADAS EN PULGADAS, 12 PUNTAS



2623

- Fabricados en acero cromo molibdeno.
- Exceden la norma Federal GGG-W-636E.
- Mango de barra cónica.
- Acabado fosfatizado black.
- Ideal para alineación de bridas y ajuste de tuercas con mayor torque.



CÓDIGO	DIMENSIÓN DE BOCA	LONGITUD (A)	ANCHO BOCA (B)	ESPESOR LLAVE (C)	☞	SUB DIST.	MAYOREO	MENUEDO
2613	13/16"	12"	11/16"	1-1/16"	1	\$393	\$432	\$475
2614	7/8"	12"	1-3/8"	1-1/16"	1	\$400	\$440	\$484
2615	15/16"	12"	1-9/16"	1-3/16"	1	\$405	\$446	\$491
2616	1"	12"	1-9/16"	1-3/16"	1	\$427	\$470	\$517
2617	1-1/16"	15"	1-11/16"	7/8"	1	\$553	\$608	\$669
2618	1-1/8"	15"	1-11/16"	7/8"	1	\$597	\$657	\$723
2620	1-1/4"	17"	1-7/16"	1-5/16"	1	\$776	\$854	\$939
2621	1-5/16"	17"	1-7/16"	1-1/16"	1	\$788	\$867	\$954

CÓDIGO	DIMENSIÓN DE BOCA	LONGITUD (A)	ANCHO BOCA (B)	ESPESOR LLAVE (C)	☞	SUB DIST.	MAYOREO	MENUEDO
2623	1-7/16"	21"	1-1/2"	1-1/8"	1	\$1,177	\$1,295	\$1,425
2624	1-1/2"	21"	1-1/2"	1-1/8"	1	\$1,183	\$1,301	\$1,431
2626	1-5/8"	22"	2-1/2"	1-3/16"	1	\$1,215	\$1,337	\$1,471
2627	1-11/16"	22"	2-1/2"	1-3/16"	1	\$1,313	\$1,444	\$1,588
2629	1-13/16"	24"	1-13/16"	1-1/4"	1	\$1,900	\$2,090	\$2,299
2630	1-7/8"	24"	2-3/4"	1-1/4"	1	\$1,960	\$2,156	\$2,372
2632	2"	24"	3"	1-3/8"	1	\$2,015	\$2,217	\$2,439

LLAVES ESTRUCTURALES CON BOCA ESPAÑOLA FOSFATIZADAS EN PULGADAS



C908

- Fabricados en acero cromo molibdeno.
- Exceden la norma Federal GGG-W-636E.
- Mango de barra cónica.
- Acabado fosfatizado black.
- Ideal para alineación de bridas y ajuste de tuercas con mayor torque.



CÓDIGO	DIMENSIÓN DE BOCA	LONGITUD (A)	ANCHO BOCA (B)	ESPESOR LLAVE (C)	☞	SUB DIST.	MAYOREO	MENUEDO
C903A	5/8"	11-3/4"	2-1/4"	7/16"	1	\$295	\$325	\$358
C903	11/16"	11-3/4"	2-1/4"	7/16"	1	\$312	\$343	\$377
C904A	3/4"	12"	1-7/8"	7/16"	1	\$327	\$360	\$396
C905	7/8"	14-1/2"	1-7/8"	9/16"	1	\$400	\$440	\$484
C905B	15/16"	14-1/4"	2-1/4"	1/2"	1	\$405	\$446	\$491
C906B	1"	14-1/2"	2-3/16"	1/2"	1	\$427	\$470	\$517
C907	1-1/16"	17"	1-7/8"	1/2"	1	\$553	\$608	\$669
C907A	1-1/8"	17"	2-3/16"	5/8"	1	\$597	\$657	\$723
C908	1-1/4"	19"	2-7/16"	5/8"	1	\$776	\$854	\$939

CÓDIGO	DIMENSIÓN DE BOCA	LONGITUD (A)	ANCHO BOCA (B)	ESPESOR LLAVE (C)	☞	SUB DIST.	MAYOREO	MENUEDO
C908A	1-5/16"	19"	2-7/16"	11/16"	1	\$788	\$867	\$954
C909	1-7/16"	21"	2-3/4"	3/4"	1	\$1,177	\$1,295	\$1,425
C909A	1-1/2"	21"	2-3/4"	3/4"	1	\$1,183	\$1,301	\$1,431
C910	1-5/8"	23"	3-1/8"	7/8"	1	\$1,215	\$1,337	\$1,471
C910A	1-11/16"	23"	3-1/4"	7/8"	1	\$1,313	\$1,444	\$1,588
C911	1-13/16"	25"	4-7/16"	1"	1	\$1,900	\$2,090	\$2,299
C911A	1-7/8"	25"	4-7/16"	1"	1	\$1,960	\$2,156	\$2,372
C912	2"	25"	4-7/16"	1"	1	\$2,015	\$2,217	\$2,439

EL CONTROL LO TIENES TÚ



CLASE DE VENTA	CLASE DE HERRAMIENTAS	PAG	MARCA	
			URREA	SURTEK
Destornilladores de torque	Destornilladores de torque	239	•	
Multiplicadores de torque	Multiplicadores de torque	239	•	
Torquímetro	Carátula	240	•	
	Multitorque digital	241	•	
	Electrónico	241	•	
	Pre ajustados	241	•	
	Trueno	241	•	•
	Aguja	242		•

urrea.com

Estamos mejorando constantemente nuestros productos, es por esto que la información, imagen, características y disponibilidad de los mismos pueden cambiar sin previo aviso.

GUÍA DE SELECCIÓN DE MULTIPLICADORES DE TORQUE Y TORQUÍMETROS.

Para ayudarte a elegir la opción que mejor se apegue a tu necesidad te dejamos el siguiente ejemplo:

MULTIPLICADOR DE TORQUE

1 TORQUE REQUERIDO:
1 **2,000 FT-LB**

La capacidad del multiplicador de torque debe ser entre un **10%** y un **40%** mayor al torque requerido.

2,000 x 1.4 = **2,800** ft-lb

2,000 x 1.1 = **2,200** ft-lb

2 CAPACIDAD REQUERIDA:
ENTRE **2,200** Y **2,800** FT-LB

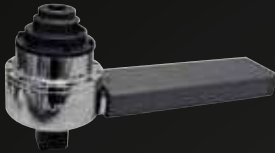

El modelo adecuado es el **6222** con un torque máximo de **2,200** ft-lb y una relación **1:12**.



TORQUÍMETRO

3 TORQUE DE ENTRAGA REQUERIDO (PARA EL MULTIPLICADOR):

La capacidad del torquímetro debe ser entre un **10%** y un **40%** mayor al torque de entrada requerido.

$$\text{Torque de entrada} = \frac{2,000 \text{ ft-lb (torque requerido)}}{12 \text{ (relación de torque)}} = \mathbf{167 \text{ FT-LB}}$$

167 x 1.4 = **234** ft-lb

167 x 1.1 = **184** ft-lb

4 CAPACIDAD REQUERIDA:
La capacidad requerida en nuestro torquímetro debe ser entre **184** y **234** ft-lb.

El modelo adecuado es el **6045FL** con un rango de torque de **50 - 450** ft-lb y cuadro de entrada de **3/4"**.

GUÍA DE SELECCIÓN RÁPIDA DE MULTIPLICADORES DE TORQUE

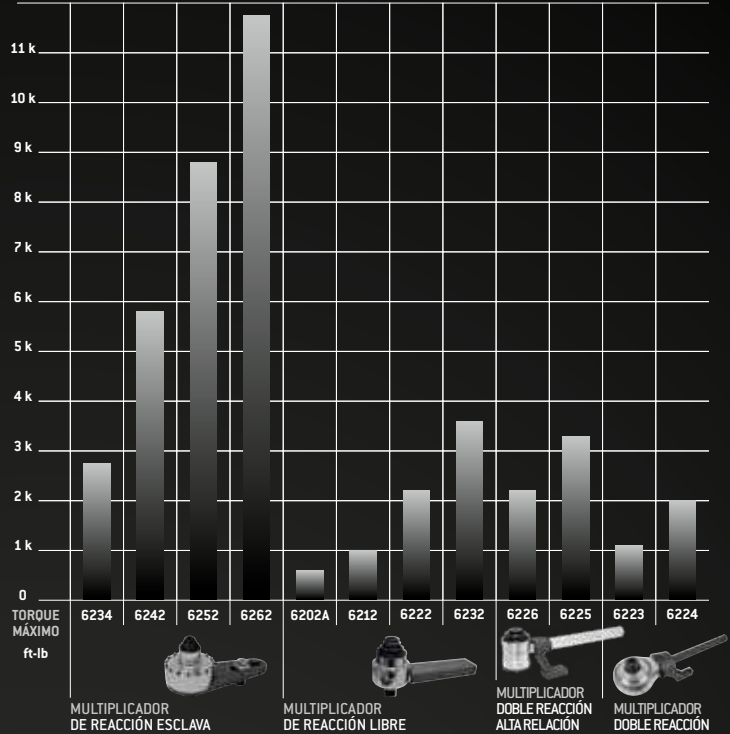

GUÍA DE SELECCIÓN RÁPIDA DE TORQUÍMETROS

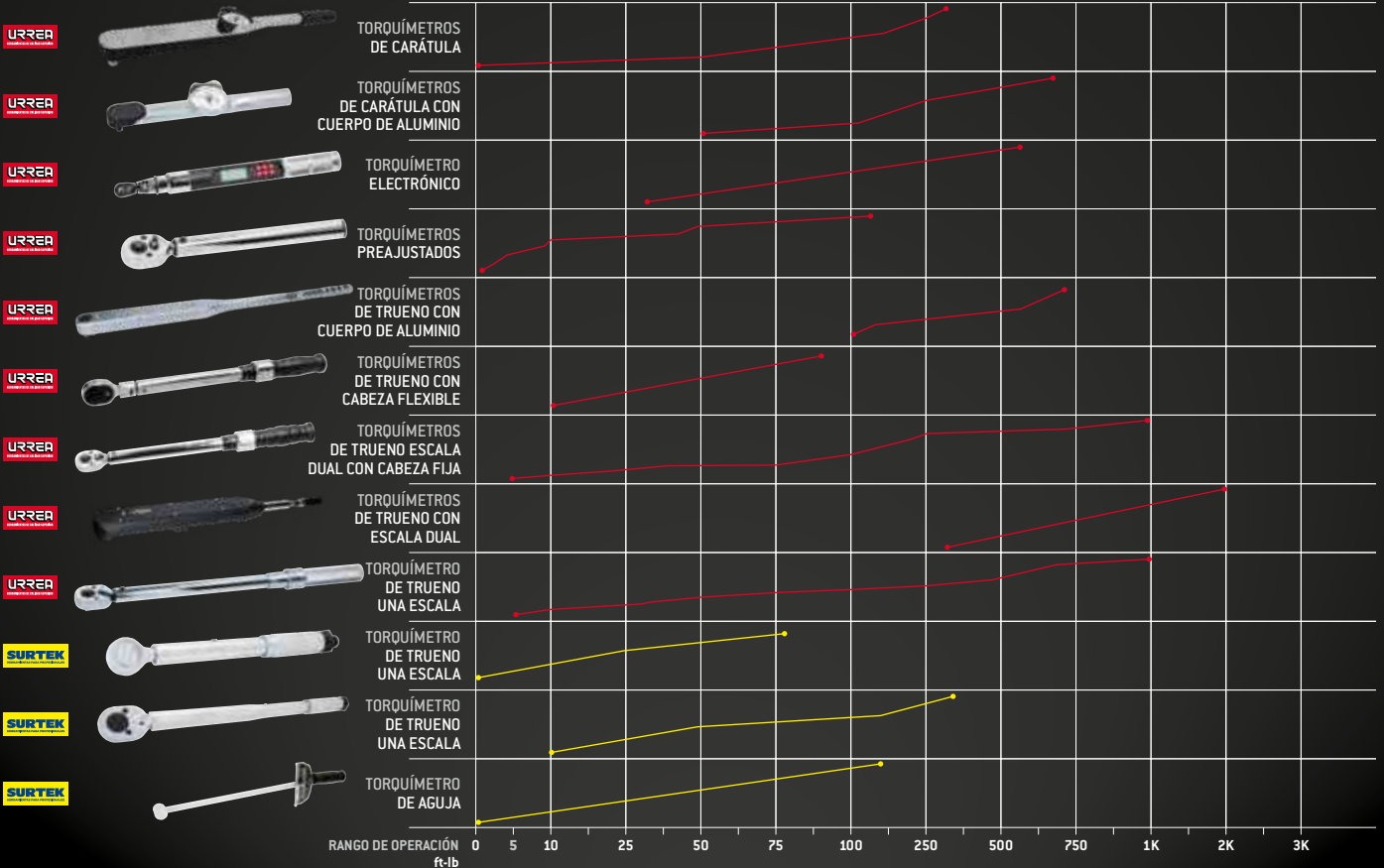

DESTORNILLADORES DE TORQUE

JUEGO COMBINADO DE HERRAMIENTA DE TORQUE



Contenido		
6107A	Destornillador torque 1/4 5-40 in-lb	1
14008X	Punta plana 5F-6R uso pesado	1
14012X	Punta plana 6F-8R uso pesado	1
12004X	Punta Phillips® #2 x 1-15/16 uso pesado	1
12008X	Punta Phillips® #3 x 1-15/16 uso pesado	1
16032X	Punta Torx® T30 x 1-15/16 uso pesado	1
CPI9	Caja impermeable 9"	1

• NOM-050-SCFI-2004.

CÓDIGO	PIEZAS	📦	SUB. DIST.	MAYOREO	MENUDEO
JHT7	7	1	\$8,069	\$8,876	\$9,764



DESTORNILLADORES DE TORQUE MICROAJUSTABLE CON MANGO PLÁSTICO



- Ligero.
- Fácil de usar.
- Escala fácil de leer.
- Mango trilobular confortable.
- Limitador de torque por medio de leva.
- Receptor magnético de puntas intercambiables de 1/4".
- Bloqueo automático en sentido contrario a las manecillas del reloj.
- Diseñado para eliminar sobre aplicaciones de fuerza, por lo tanto, reduce costo por daños, rechazos y retrabajos.



6105A



CÓDIGO	LONGITUD	RANGO TORQUE IN-LB	IN-OZ	CUADRO	📦	SUB. DIST.	MAYOREO	MENUDEO
IN-OZ								
6105A	3-7/8"	—	20-100	1/4"	1	\$8,015	\$8,817	\$9,699
IN-LB								
6106A	4-1/2"	3-15	—	1/4"	1	\$7,999	\$8,799	\$9,679
6107A	5-1/8"	5-40	—	1/4"	1	\$8,574	\$9,431	\$10,374

DESTORNILLADORES DE TORQUE PREAJUSTADOS CON MANGO PLÁSTICO



6012

• Estos destornilladores de torque son ajustables al rango de torque especificado y dicho ajuste va a cuenta del cliente.

CÓDIGO	LONGITUD	RANGO TORQUE	CUADRO	📦	SUB. DIST.	MAYOREO	MENUDEO
6012	5-5/8"	1.5-15 in-lb	1/4"	1	\$5,748	\$6,323	\$6,955
6013	6"	4-40 in-lb	1/4"	1	\$6,652	\$7,317	\$8,049



DESTORNILLADORES DE TORQUE MICROAJUSTABLE CON MANGO PLÁSTICO SERIE B



- Mango plástico de alta durabilidad.
- Para operaciones de ensamble con ajuste de torque deseado.
- Anillo de ajuste.



6108B



CÓDIGO	LONGITUD	RANGO TORQUE	CUADRO	📦	SUB. DIST.	MAYOREO	MENUDEO
6105B	7"	0.5-4 in-lb	1/4"	1	\$3,849	\$4,234	\$4,657
6106B	7"	3-15 in-lb	1/4"	1	\$3,842	\$4,226	\$4,649
6107B	7-7/8"	5-25 in-lb	1/4"	1	\$4,116	\$4,528	\$4,981
6108B	7-7/8"	10-50 in-lb	1/4"	1	\$4,116	\$4,528	\$4,981
6109B	7-7/8"	10-90 in-lb	1/4"	1	\$4,889	\$5,378	\$5,916

MULTIPLICADORES DE TORQUE

MULTIPLICADORES DE TORQUE



Reacción esclava

- Sistema tipo fusible que evita fracturas internas.
- Para trabajo en espacios reducidos.



Reacción libre

- Cuerpo de acero resistente contra impactos.
- Extensión robusta para apoyos más seguros.
- Sistema tipo fusible que evita fracturas internas.



Doble reacción alta relación

- Escala graduada que permite medir ángulo de giro.
- Doble reacción: palanca y tipo Z.



Doble reacción

- Fabricado en acero al carbón de alta calidad.
- Ideal para uso automotriz y aeroespacial.
- Doble reacción: palanca y tipo Z.

• Ideal para uso en la construcción y mantenimiento de maquinaria y en el área automotriz donde se requiere una cantidad de torque y el uso de palancas largas es imposible o peligroso.

CÓDIGO	LONGITUD	H	M	TORQUE MÁXIMO		RELACION TORQUE	PESO	📦	SUB. DIST.	MAYOREO	MENUDEO
				ENTRADA	SALIDA						
Reacción esclava											
6234	10-5/8"	3/4"	1"	211 ft-lb	2,750 ft-lb	1:13	13.23 lb	1	\$65,438	\$71,982	\$79,180
6242	14-15/16"	3/4"	1-1/2"	118 ft-lb	5,800 ft-lb	1:49	37.48 lb	1	\$126,093	\$138,702	\$152,572
6252	16-1/2"	3/4"	1-1/2"	169 ft-lb	8,800 ft-lb	1:52	49.60 lb	1	\$168,828	\$185,711	\$204,282
6262	19-7/8"	3/4"	2-1/2"	156 ft-lb	11,750 ft-lb	1:75	90.39 lb	1	\$206,782	\$227,460	\$250,206
Reacción libre											
6202A	8-1/2"	1/2"	3/4"	168 ft-lb	590 ft-lb	1:3.5	4.4 lb	1	\$18,265	\$20,092	\$22,101
6212	2-7/16"	3/4"	3/4"	286 ft-lb	1,000 ft-lb	1:3.5	6.61 lb	1	\$23,773	\$26,150	\$28,765
6222	13"	3/4"	1"	183 ft-lb	2,200 ft-lb	1:12	13.22 lb	1	\$58,897	\$64,787	\$71,266
6232	15-3/4"	3/4"	1-1/2"	300 ft-lb	3,600 ft-lb	1:12	20.94 lb	1	\$94,568	\$104,025	\$114,428
Doble reacción alta relación											
6226	21-1/4"	1/2"	1"	142 ft-lb	2,200 ft-lb	1:15.5	17.2 lb	1	\$44,716	\$49,188	\$54,107
6225	21-1/4"	1/2"	1"	127 ft-lb	3,300 ft-lb	1:26	19.6 lb	1	\$53,568	\$58,925	\$64,818
Doble reacción											
6223	15-1/3"	1/2"	3/4"	220 ft-lb	1,100 ft-lb	1:5	8.8 lb	1	\$16,371	\$18,008	\$19,809
6224	15-1/3"	3/4"	1"	440 ft-lb	2,000 ft-lb	1:5	9.2 lb	1	\$19,256	\$21,182	\$23,300

MULTIPLICADORES DE TORQUE

REFACCIONES DE ENGRANE PARA MULTIPLICADORES DE TORQUE MODELOS ANTERIORES A 2013

EXTRA PESADO



6212RR

• Refacciones para multiplicadores de torque modelos anteriores a 2013.

GRANEL

CÓDIGO	ENGRANE PARA MODELO	UNID.	SUB. DIST.	MAYOREO	MENUDEO
6212RR	6212	1	\$2,037	\$2,241	\$2,465
6222RR	6222	1	\$2,037	\$2,241	\$2,465
6232RR	6232 - 6234	1	\$2,037	\$2,241	\$2,465
6242RR	6242	1	\$2,037	\$2,241	\$2,465

REFACCIONES DE ENGRANE PARA MULTIPLICADORES DE TORQUE MODELOS 2013 A LA FECHA

EXTRA PESADO



6202AR

• Refacciones para multiplicadores de torque modelos posteriores a 2013.

GRANEL

CÓDIGO	ENGRANE PARA MODELO	UNID.	SUB. DIST.	MAYOREO	MENUDEO
6202AR	6202A	1	\$2,048	\$2,253	\$2,478
6212R	6212	1	\$2,048	\$2,253	\$2,478
6222R	6222	1	\$2,048	\$2,253	\$2,478
6232R	6232	1	\$2,048	\$2,253	\$2,478
6234R	6234	1	\$2,048	\$2,253	\$2,478
6242R	6242	1	\$2,048	\$2,253	\$2,478
6252R	6252	1	\$2,048	\$2,253	\$2,478
6262R	6262 - (6252 modelos anteriores al 2013)	1	\$2,048	\$2,253	\$2,478

REFACCIONES PARA MULTIPLICADOR DE TORQUE

USO PESADO



6223T

• Refacción eje transmisor.

EXTRA PESADO



6223P

• Refacción conjunto planetario.

URREA

GRANEL

CÓDIGO	DESCRIPCIÓN	UNID.	SUB. DIST.	MAYOREO	MENUDEO
R6226T	Eje transmisor para 6226	1	\$1,587	\$1,746	\$1,921
6225T	Eje transmisor para 6225	1	\$1,955	\$2,151	\$2,366
R6226PE	Conjunto planetario, entrada para 6226	1	\$6,225	\$6,848	\$7,533
R6226PS	Conjunto planetario, salida para 6226	1	\$8,498	\$9,348	\$10,283
6225PE	Conjunto planetario, entrada para 6225	1	\$8,551	\$9,406	\$10,347
6225PS	Conjunto planetario, salida para 6225	1	\$10,008	\$11,009	\$12,110

CÓDIGO	DESCRIPCIÓN	UNID.	SUB. DIST.	MAYOREO	MENUDEO
6223T	Eje transmisor para 6223	1	\$898	\$988	\$1,087
6224T	Eje transmisor para 6224	1	\$986	\$1,085	\$1,194
6223P	Conjunto planetario para 6223	1	\$5,579	\$6,137	\$6,751
6224P	Conjunto planetario para 6224	1	\$5,864	\$6,450	\$7,095

TORQUÍMETROS DE CARÁTULA

TORQUÍMETRO DE CARÁTULA IN-LB

EXTRA PESADO



6007B

6177B

- Diseño de alta precisión que brinda el torque deseado independientemente de la palanca aplicada.
- Todos los componentes de transferencia de torque son de acero.
- Escala de doble medición.
- Se suministra cada torquímetro con un informe de calibración rastreado a NIST.

Esperar fecha de lanzamiento.

CÓDIGO	LONGITUD	CUADRO	RANGO TORQUE		UNID.	SUB. DIST.	MAYOREO	MENUDEO
			IN - LB	NM				
6112A	11"	1/4"	0-30	0-3.5	1	\$6,427	\$7,070	\$7,777
6007B	11"	3/8"	0-150	0-18	1	\$5,913	\$6,504	\$7,154
6177B	11"	3/8"	0-250	0-30	1	\$5,913	\$6,504	\$7,154
6178B	11"	3/8"	0-300	0-35	1	\$5,913	\$6,504	\$7,154

TORQUÍMETRO DE CARÁTULA FT-LB

EXTRA PESADO

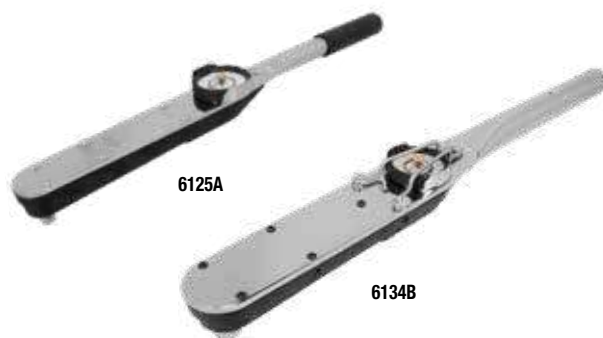

6125A

6134B

- Diseño de alta precisión que brinda el torque deseado independientemente de la palanca aplicada.
- Todos los componentes de transferencia de torque son de acero.
- Escala de doble medición.
- Código 6134B incluye un protector de acero integral para la protección de la carátula.
- Se suministra cada torquímetro con un informe de calibración rastreado a NIST.

Esperar fecha de lanzamiento.

CÓDIGO	LONGITUD	CUADRO	RANGO TORQUE		UNID.	SUB. DIST.	MAYOREO	MENUDEO
			FT - LB	NM				
6113A	11"	3/8"	0-50	0-70	1	\$7,079	\$7,787	\$8,566
6121B	22"	1/2"	0-175	0-240	1	\$8,930	\$9,823	\$10,805
6125A	22"	1/2"	0-250	0-350	1	\$9,953	\$10,948	\$12,043
6134B	26.5"	3/4"	0-350	0-480	1	\$16,951	\$18,646	\$20,511
6134A	28.2"	3/4"	0-350	0-480	1	\$16,950	\$18,645	\$20,510

TORQUÍMETROS DE CARÁTULA

TORQUÍMETROS DE CARÁTULA CON CUERPO DE ALUMINIO



6119

- Cuerpo de aleación cromo-molibdeno.
- Por su ligereza son ideales para trabajar en alturas.
- Escala de torque dual.

CÓDIGO	LONGITUD	CUADRO	RANGO TORQUE			SUB. DIST.	MAYOREO	MENEUDO	
			FT - LB	IN - LB	NM				
6119	12.4"	3/8"	-	30-150	3.5-17.5	1	\$5,919	\$6,511	\$7,162
6124	22"	1/2"	50-250	-	70-350	1	\$6,379	\$7,017	\$7,719
6126	47"	3/4"	120-600	-	160-800	1	\$14,810	\$16,291	\$17,920

TORQUÍMETROS PREAJUSTADOS

TORQUÍMETROS PREAJUSTADOS



6000

- El torque ajustado no puede ser cambiado sin usar la llave de ajuste, esto previene que el usuario modifique accidentalmente el torque.
- Diseñados para usarse en líneas de producción y ensambles donde se requiere un torque específico para operaciones repetitivas. Precisión +/- 3% en dirección hacia la derecha, desde 20-100% de su escala.
- Sistema quick release.
- Sistema tipo matraca accionado en dos posiciones para giro a la izquierda y derecha.
- Torquímetros son ajustables al rango de torque especificado y dicho ajuste va a cuenta del cliente.

CÓDIGO	LONGITUD	CUADRO	RANGO TORQUE			SUB. DIST.	MAYOREO	MENEUDO	
			FT - LB	IN - LB	NM				
6000	6-1/2"	1/4"	1-5 ft-lb	12-60	1.3-6.7	1	\$5,672	\$6,239	\$6,863
6001	7-1/4"	3/8"	3-9 ft-lb	36-108	4-12.2	1	\$6,203	\$6,823	\$7,505
6002	11-1/2"	3/8"	10-50 ft-lb	120-600	13.5-67.8	1	\$7,222	\$7,944	\$8,738
6003	19-3/4"	1/2"	45-150 ft-lb	540-1,800	61-203.4	1	\$8,300	\$9,130	\$10,043

TORQUÍMETRO DE TRUENO ESCALA DUAL CABEZA FLEXIBLE FT-LB/NM



- Sistema de trueno: cuando se alcanza el torque definido se produce un clic perceptible al tacto.
- Cabeza articulada para aplicaciones en espacios reducidos.
- Sistema quick release.
- Sistema tipo matraca accionado en dos posiciones para giro a la izquierda y derecha.

CÓDIGO	LONGITUD	CUADRO	RANGO TORQUE		SUB. DIST.	MAYOREO	MENEUDO	
			FT - LB	NM				
6007	16-9/16"	3/8"	10-80	16.9-105.1	1	\$6,242	\$6,866	\$7,553

TORQUÍMETRO DIGITAL

TORQUÍMETRO DIGITAL



- Proporcionan información instantánea sobre el torque que se está aplicando para mayor precisión y control.
- Sistema quick release.
- Pantalla con luz LCD.
- Cabeza flexible.
- Ideal para torques de precisión en sujetadores críticos, pruebas de control de calidad y control de procesos.
- Brinda el torque en menos tiempo.
- Sonido de alerta y mango vibratorio cuando el torque ha sido alcanzado.



Puerto USB para descarga de datos sin la necesidad de un software adicional.

CÓDIGO	LONGITUD	CUADRO	RANGO TORQUE			SUB. DIST.	MAYOREO	MENEUDO	
			FT - LB	IN - LB	NM				
6208	48.7"	3/4"	30-600	360-7,200	40.7-813.5	1	\$36,792	\$40,471	\$44,518

TORQUÍMETROS DE TRUENO

TORQUÍMETROS DE TRUENO CON CUERPO DE ALUMINIO ESCALA DUAL FT-LB/NM



Bloqueo y ajuste fácil.



Diseño ajustable



61560

- Precisión +/- 3%.
- Mecanismo multipalanca que da independencia de longitud y maximiza la precisión.

CÓDIGO	LONGITUD	CUADRO	RANGO TORQUE		PESO	SUB. DIST.	MAYOREO	MENEUDO	
			FT - LB	NM					
61560	82 cm	3/4"	100-560	140-760	3 kg	1	\$38,544	\$42,398	\$46,638
61730	82 cm	3/4"	140-740	200-1,000	3 kg	1	\$41,447	\$45,592	\$50,151

TORQUÍMETROS DE TRUENO ESCALA DUAL FT-LB/NM



6012A

- Nuevo mango con diseño ergonómico antiderrapante.
- Sistema de trueno: cuando se alcanza el torque definido se produce un clic perceptible al tacto.

CÓDIGO	LONGITUD	CUADRO	RANGO TORQUE		SUB. DIST.	MAYOREO	MENEUDO	
			FT - LB	NM				
6006	15-1/2"	3/8"	5-75	98.2-102	1	\$5,530	\$6,083	\$6,691
6012A	15-3/4"	3/8"	10-100	16.9-132.2	1	\$5,649	\$6,214	\$6,835
6016	19"	1/2"	20-150	34-197	1	\$6,416	\$7,058	\$7,764
60143	24-7/16"	1/2"	30-250	47-332	1	\$7,003	\$7,703	\$8,473
6020	42-1/4"	3/4"	100-600	169-779	1	\$20,209	\$22,230	\$24,453
6021	70"	1"	200-1,000	305-1,322	1	\$51,626	\$56,789	\$62,468

TORQUÍMETROS DE TRUENO

TORQUÍMETRO DE TRUENO ESCALA DUAL FT-LB/NM



ESCALA DUAL
FT-LB / NM



- Sistema de trueno: cuando se alcanza el torque definido se produce un clic perceptible al tacto.
- Torquímetro de trueno con escala dual ft-lb/Nm.
- Cabeza fija.



CÓDIGO	LONGITUD	CUADRO	RANGO TORQUE FT-LB	NM	⊞	SUB DIST.	MAYOREO	MENUDEO
6022	108-1/2"	1"	300-2.000	406.7-2,711.6	1	\$134,969	\$148,466	\$163,313

TORQUÍMETROS DE TRUENO ESCALA DUAL IN-LB/NM



ESCALA DUAL
IN-LB / NM



6061A

- Nuevo mango con diseño ergonómico antiderrapante.
- Sistema de trueno: cuando se alcanza el torque definido se produce un clic perceptible al tacto.



CÓDIGO	LONGITUD	CUADRO	RANGO TORQUE		⊞	SUB DIST.	MAYOREO	MENUDEO
			IN-LB	NM				
6061A	9-15/16"	1/4"	10-50	1.1-5.6	1	\$5,464	\$6,010	\$6,611
6062A	10-1/8"	1/4"	20-150	2.2-16.9	1	\$5,557	\$6,113	\$6,724
6064A	11-1/4"	3/8"	30-250	3.3-28.2	1	\$5,689	\$6,258	\$6,884
6066A	15-1/2"	3/8"	100-750	11.2-84.7	1	\$5,700	\$6,270	\$6,897

TORQUÍMETROS DE TRUENO UNA ESCALA



USO INDUSTRIAL



- Nueva escala en bajo relieve imborrable.
- Una escala.
- Sistema quick release.
- Sistema de trueno: cuando se alcanza el torque definido se produce un clic perceptible al tacto.
- Matraca reversible de 3 posiciones: giro a la izquierda, giro a la derecha y posición fija de cuadro.
- Una vez definido el torque, no requiere ajuste entre apriete y apriete.
- Su diseño para uso continuo provee al usuario una excelente herramienta de precisión para torques específicos.



6010NM



FT-LB



IN-LB



NM

CÓDIGO	LONGITUD	CUADRO	RANGO TORQUE FT-LB	⊞	SUB DIST.	MAYOREO	MENUDEO
6007FL	16-3/4"	3/8"	5-75 ft-lb	1	\$3,871	\$4,258	\$4,684
6010FL	16-3/4"	3/8"	10-100 ft-lb	1	\$3,953	\$4,348	\$4,783
6015FL	20-1/2"	1/2"	20-150 ft-lb	1	\$4,490	\$4,939	\$5,433
6025FL	23-3/4"	1/2"	30-250 ft-lb	1	\$4,900	\$5,390	\$5,929
6045FL	40-15/16"	3/4"	50-450 ft-lb	1	\$14,147	\$15,562	\$17,118
6060FL	48-7/16"	3/4"	100-600 ft-lb	1	\$14,147	\$15,562	\$17,118
601KFL	45-11/16"	1"	200-1,000 ft-lb	1	\$36,136	\$39,750	\$43,725

CÓDIGO	LONGITUD	CUADRO	RANGO TORQUE IN-LB	⊞	SUB DIST.	MAYOREO	MENUDEO
6005IL	8-1/16"	1/4"	10-50 in-lb	1	\$3,827	\$4,210	\$4,631
6015IL	8-1/16"	1/4"	20-150 in-lb	1	\$3,887	\$4,276	\$4,704
6025IL	9-9/16"	3/8"	30-250 in-lb	1	\$3,980	\$4,378	\$4,816
601KIL	16-3/4"	3/8"	200-1,000 in-lb	1	\$3,991	\$4,390	\$4,829
603KIL	23-3/4"	1/2"	600-3,000 in-lb	1	\$3,991	\$4,390	\$4,829

CÓDIGO	LONGITUD	CUADRO	RANGO TORQUE NM	⊞	SUB DIST.	MAYOREO	MENUDEO
6002NM	9-9/16"	1/4"	5-25 Nm	1	\$3,098	\$3,408	\$3,749
6010NM	16-3/4"	3/8"	20-100 Nm	1	\$3,871	\$4,258	\$4,684
6035NM	23-3/4"	1/2"	50-350 Nm	1	\$4,900	\$5,390	\$5,929
6080NM	48-7/16"	3/4"	150-800 Nm	1	\$14,147	\$15,562	\$17,118

JUEGOS DE REFACCIÓN PARA TORQUÍMETROS DE TRUENO



USO INDUSTRIAL



6047RS



CÓDIGO	PARA MODELO	⊞	SUB DIST.	MAYOREO	MENUDEO
6047RS	6005IL, 6015IL, 6002NM	1	\$115	\$127	\$140
6052RS	6025IL	1	\$120	\$132	\$145
6052RSA	6007FL, 6010FL, 6010NM, 601KIL	1	\$120	\$132	\$145
6054RS	6015FL, 6025FL, 6035NM, 603KIL	1	\$170	\$187	\$206
6056RS	6060FL, 6045FL, 6080NM	1	\$706	\$777	\$855
6058RS	601KFL	1	\$1,839	\$2,023	\$2,225

TORQUÍMETROS DE TRUENO FT-LB



USO PROFESIONAL



107103

- Sistema de trueno que reduce la posibilidad de error.
- (trueno pulg-lb, trueno pie-lb y aguja pie-lb):
- Uso profesional (no industrial).
- No incluye certificado de calibración.

CÓDIGO	LONGITUD	CUADRO	RANGO TORQUE FT-LB	⊞	SUB DIST.	MAYOREO	MENUDEO
107103	25-25/32"	1/2"	10-150 ft-lb	1	\$1,232	\$1,355	\$1,491
107104	25-25/32"	3/4"	50-300 ft-lb	1	\$3,263	\$3,589	\$3,948

TORQUÍMETRO DE TRUENO IN-LB



USO PROFESIONAL



- Sistema de trueno que reduce la posibilidad de error.
- (trueno pulg-lb, trueno pie-lb y aguja pie-lb):
- Uso profesional (no industrial).
- No incluye certificado de calibración.

CÓDIGO	LONGITUD	CUADRO	RANGO TORQUE IN-LB	⊞	SUB DIST.	MAYOREO	MENUDEO
107102	12-7/32"	3/8"	120-960 in-lb	1	\$1,017	\$1,119	\$1,231

TORQUÍMETRO DE AGUJA UNA ESCALA



USO PROFESIONAL



- Escala de medición dual que permite aplicar torque en ambos sentidos.
- (trueno in-lb, trueno ft-lb y aguja ft-lb):
- No incluye certificado de calibración.

CÓDIGO	LONGITUD	CUADRO	RANGO TORQUE FT-LB	⊞	SUB DIST.	MAYOREO	MENUDEO
107100	20-29/32"	1/2"	0-140 ft-lb	1	\$393	\$432	\$475



LA UNIÓN HACE LA FUERZA

CLASE DE VENTA	CLASE DE HERRAMIENTAS	PAG	MARCA		
			URREA	SURTEK	FDY
Destornilladores	Destornilladores con mango trimaterial	244	•		
	Destornilladores con mango bimaterial	245	•	•	•
	Destornilladores con mango Cushion Grip	249	•		
	Destornilladores con mango ámbar	251	•		
	Destornilladores con mango rojo	253	•		
	Destornilladores con mango azul	254		•	
	Destornilladores con mango amarillo	255		•	
	Destornilladores con mango negro	257			•
	Destornilladores con mango PVC	257			•
	Destornilladores en "Z"	258	•		
	Magnetizador / desmagnetizador para puntas de destornillador	258	•		
Destornilladores con puntas intercambiables	Destornilladores de golpe con puntas intercambiables	259	•	•	
	Destornilladores con mango bimaterial de matraca con puntas intercambiables	259	•		
	Destornilladores tipo revólver con puntas intercambiables	260	•		
	Destornilladores con mango Cushion Grip con puntas intercambiables	260	•		
	Destornilladores con mango ámbar con puntas intercambiables	261	•		
Destornilladores de precisión	Destornilladores de precisión con mango bimaterial	261	•	•	•
	Juegos de herramientas para reparación electrónica	262	•		
	Juegos de destornilladores de precisión con puntas intercambiables	263	•		
Llaves hexagonales	Llaves hexagonales tipo "T"	264	•		
	Llaves hexagonales tipo "L"	267	•		
	Juegos de llaves hexagonales	272		•	•
	Juegos de llaves hexagonales tipo navaja bimaterial	273	•		
	Juegos de llaves hexagonales tipo navaja en estuche plástico	274	•	•	
	Juegos de llaves hexagonales tipo navaja metálicas	275	•	•	
	Juego de puntas y accesorios de poder	276	•		
Puntas	Puntas de caja de poder	278	•	•	
	Puntas planas de poder	279	•	•	
	Puntas Phillips de poder	280	•	•	
	Puntas Torx de poder	281	•	•	
	Puntas cuadradas de poder	282	•		
	Puntas hexagonales de poder	283		•	
	Juego de puntas y accesorios combinados de puntas intercambiables	287	•	•	•
	Juegos combinados de puntas	288		•	
	Puntas doble planas para destornilladores	289	•	•	
	Puntas planas para destornilladores	289	•	•	
	Puntas Phillips para destornilladores	289	•	•	
	Puntas Torx para destornillador	290	•	•	
	Puntas hexagonales para destornillador	290	•	•	
	Puntas bristol para destornillador	291	•	•	
	Matracas para puntas hexagonales	291	•		
Adaptadores de poder	292	•	•		

urrea.com

Estamos mejorando constantemente nuestros productos, es por esto que la información, imagen, características y disponibilidad de los mismos pueden cambiar sin previo aviso.

TIPOS DE PUNTAS DE HERRAMIENTAS PARA ATORNILLAR URREA.

PUNTA PLANA PARA TORNILLOS RANURADOS

- Barra redonda. Mayor resistencia a la torsión.
- Barra cuadrada permite hacer uso de alguna llave para aplicar mayor torque sobre la barra.

PUNTA PHILLIPS® PARA TORNILLOS CON RANURA PHILLIPS®

- Barra redonda. Mayor resistencia a la torsión.
- Barra cuadrada permite hacer uso de alguna llave para aplicar mayor torque sobre la barra.
- Punta phillips® pinhead de seguridad.

PUNTA TORX® PARA TORNILLOS CON CABEZA Y RANURA TORX®

- Barra redonda. Un torque superior y un desgaste menor de las herramientas.
- Barra redonda. Un torque superior y un desgaste menor de las herramientas.
- Punta de caja. Un torque superior y un desgaste menor de las herramientas.

PUNTA CABINET® PARA TORNILLOS EN CAVIDADES ESTRECHAS

- Barra hexagonal. Mayor resistencia a la torsión.

PUNTA HEXAGONAL® PARA TORNILLOS DE CABEZA Y RANURA HEXAGONAL

- Punta hexagonal en pulgadas y disponible con punta tipo bola.
- Punta hexagonal métrica y disponible con punta tipo bola.
- Punta de caja hexagonal en pulgadas.
- Punta de caja hexagonal métrica.
- Punta hexagonal de seguridad.

PUNTA POZIDRIV® PARA TORNILLOS CABEZA POZIDRIV

- Principalmente usada en electrónica.

PUNTA BRISTOL® PARA UTILIZARSE EN TORNILLOS CON CAVIDAD DE 12 PUNTAS

- Principalmente usados en ensamblajes de vehículos de marcas europeas.

PUNTA SPANNER PARA TORNILLOS SPANNER

- Punta de seguridad.

PUNTA TRIWING PARA TORNILLOS CON RANURA TRIWING

- Se utiliza para consolas, teléfonos móviles y cámaras.

PUNTA GAMEBIT PARA TORNILLOS CON CABEZA GAMEBIT

- Se utiliza para consolas.

PUNTA PENTALOBULAR PARA TORNILLOS SPANNER

- Se utiliza en teléfonos móviles y portátiles.

PUNTA ROBERTSON® PARA TORNILLOS CON RANURA CUADRADA

- Punta cuadrada.

PUNTA TRIANGULAR PARA TORNILLOS CON RANURA TRIANGULAR

- Se utiliza en electrónica.

PUNTA SIM PARA TORNILLOS SPANNER

- Para ranura de la tarjeta SIM de teléfonos móviles.

PUNTA VÁLVULA DE SCHRADER PARA VÁLVULAS TIPO SCHRADER

- Se utiliza para válvulas de cámaras de aire de neumáticos.

PUNTA CLUTCH PARA TORNILLOS CON RANURA CLUTCH

-

CAJA HEXAGONAL PARA ADAPTAR PUNTAS

- Para puntas de 1/4", 5/16", 3/8" y 1/2".

CAJA CUADRADA PARA ADAPTAR DADOS

- Para dados de 1/4" y 3/8".

MANGO TRIMATERIAL

- Plástico rojo tipo PP resistente a la torsión.
- Plástico gris tipo TPE de caucho suave para mejor agarre.
- Plástico negro tipo PP resistente a impactos.



MAYOR TORQUE Sección hexagonal punto de apoyo para mayor torque con ayuda de una llave.

Mayor poder de torque, por su diseño triobular.



DISEÑO DIAMANTADO El mango integra un área con diseño diamantado para mejor agarre manual y ventilación entre la mano y el mango.

USO PESADO | RECUBRIMIENTO NIQUEL-CROMO | MANGO TRIMATERIAL

Punta maquinada para tolerancias exactas.

La barra cuenta con un baño de níquel-cromo para máxima protección.

Exceden ASME B107.600, ISO 2380-1, ISO 8764-1.

JUEGO DE DESTORNILLADORES CON MANGO TRIMATERIAL COMBINADOS



EXTRA PESADO
13 PIEZAS



*Cuenta con hexágono en la barra.

Tipo	Descripción	Piezas
Plana	7/32", 1/4", *5/16", *3/8"	4
Cabinet	1/4", 5/32", *7/32"	3
Phillips®	PH00, PH0, PH1, PH2, *PH3, *PH2	6

CÓDIGO	PIEZAS	Sub. Dist.	Mayoreo	Menudeo
JCDT13	13	\$1,955	\$2,151	\$2,366

JUEGO DE DESTORNILLADORES CON MANGO TRIMATERIAL Y ACCESORIOS



USO INDUSTRIAL
23 PIEZAS



VIDEO

Exceden ASME B107.600

Tipo	Descripción	Piezas
Plana	1/4" x 1-1/2", 5/16" x 6", 5/16" x 8", 3/16" x 4"	4
Phillips®	PH2 x 1-1/2", PH1 x 3", PH1 x 4", PH2 x 6", PH3 x 8"	5
Torx®	T40 x 6", T20 x 4", T30 x 6", T25 x 4"	4
Precision	T5 x 2", T6 x 2", PH00 x 2", PH000 x 2"	4
Tipo Z	PH2-1/4", PH1-3/16"	2
Accesorios	4 mini ganchos y punta: Tipo lezna, Gancho curvo, Gancho completo, Gancho 90°.	4

CÓDIGO	PIEZAS	Sub. Dist.	Mayoreo	Menudeo
JDT25	23	\$1,029	\$1,132	\$1,245

DESTORNILLADORES CON MANGO TRIMATERIAL

JUEGO DE DESTORNILLADORES CON MANGO TRIMATERIAL Y ACCESORIOS



12
PIEZAS



• Exceden ASME B107.600.

Tipo	Descripción	Piezas
Plana	1/4" x 1-1/2", 1/4" x 4", 3/16" x 4", 5/16" x 6".	4
Phillips®	PH2 x 1-1/2", PH2 x 4", PH3 x 6", PH1 x 3".	4
Precisión	PH00 x 1-1/2", PH0 x 1-1/2".	2
Tipo Z	PH2-1/4".	1
Accesorios	Desmagnetizador	1

CÓDIGO	PIEZAS	⊞	SUB. DIST.	MAYOREO	MENUDEO
JDT12	12	1	\$575	\$633	\$696

JUEGO DE DESTORNILLADORES CON MANGO TRIMATERIAL



5
PIEZAS



• Exceden ASME B107.600.

Tipo	Descripción	Piezas
Plana	1/8" x 3", 5/16" x 6".	2
Phillips®	PH2 x 6", PH1 x 4".	2
Tipo Z	PH2-1/4".	1

CÓDIGO	PIEZAS	⊞	SUB. DIST.	MAYOREO	MENUDEO
JDT5	5	1	\$274	\$301	\$331

JUEGO DE DESTORNILLADORES CON MANGO TRIMATERIAL



8
PIEZAS



• Exceden ASME B107.600.

Tipo	Descripción	Piezas
Plana	1/4" x 1-1/2", 1/4" x 4", 3/16" x 4", 5/16" x 6".	4
Phillips®	PH2 x 1-1/2", PH2 x 4", PH3 x 6", PH1 x 3".	4

CÓDIGO	PIEZAS	⊞	SUB. DIST.	MAYOREO	MENUDEO
JDT8	8	1	\$481	\$529	\$582

DESTORNILLADOR FLEXIBLE MAGNÉTICO CON MANGO TRIMATERIAL PARA PUNTAS DE 1/4"

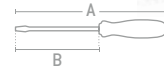

- Material acero cromo vanadio.
- Medida de boca 1/4".
- Facilita el trabajo en puntos de difícil acceso, permite ingresar y egresar de manera sencilla al área a reparar como partes de motor de los automóviles.

CÓDIGO	BARRA	LONGITUD TOTAL (A)	LONGITUD EXPUESTA (B)	⊞	SUB. DIST.	MAYOREO	MENUDEO
9300TF	Redonda	10-13/32"	6"	1	\$268	\$295	\$325

DESTORNILLADORES CON MANGO BIMATERIAL

DESTORNILLADORES CON MANGO BIMATERIAL DE GOLPE



USO PESADO

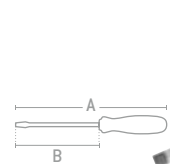

9116G
Barra cuadrada punta plana

9184G
Barra cuadrada punta Phillips®



• Nuevo grabado láser en barra para fácil identificación de código y medida.



• Área de golpe unida a la barra del destornillador lo que permite máximo desempeño en la aplicación de golpe.



• Exclusivo orificio con fondo metálico para de palanca e incrementar el torque.



• Casquillo de acero con doble tratamiento térmico.

- Punta negra evita desprendimiento de cromo.
- Barra cuadrada permite el uso de llave para aplicar torque y mejora la resistencia a la flexión.
- Exceden ASME B107.600, ISO 2380-1, ISO 8764-1.

									JUEGOS DE DESTORNILLADORES			
CÓDIGO	TIPO DE PUNTA	PUNTA MEDIDA	LONGITUD TOTAL (A)	LONGITUD EXPUESTA (B)	⊞	SUB. DIST.	MAYOREO	MENUDEO	CÓDIGO	PIEZAS	MAYOREO	MENUDEO
9104G	Plana	1/4"	8-1/2"	4"	1	\$137	\$151	\$166	9100GB	7	\$1,292	\$1,421
9116G	Plana	1/4"	10-1/2"	6"	1	\$163	\$179	\$197	9100GC	7	\$1,247	\$1,372
9106G	Plana	5/16"	11"	6"	1	\$185	\$204	\$224	9100GA	6	\$1,183	\$1,301
9143G	Plana	5/16"	15"	10"	1	\$192	\$211	\$232				
9108G	Plana	3/8"	13"	8"	1	\$263	\$289	\$318				
9112G	Plana	3/8"	17"	12"	1	\$312	\$343	\$377				
9182G	Phillips®	PH1	7-1/2"	3"	1	\$120	\$132	\$145				
9184G	Phillips®	PH2	8-1/2"	4"	1	\$141	\$155	\$171				
9187G	Phillips®	PH2	10-1/2"	6"	1	\$148	\$163	\$179				
9186G	Phillips®	PH3	11"	6"	1	\$196	\$216	\$238				
9190G	Phillips®	PH3	15"	10"	1	\$207	\$228	\$251				
9188G	Phillips®	PH4	13"	8"	1	\$273	\$300	\$330				
9191G	Phillips®	PH4	17"	12"	1	\$279	\$307	\$338				

DESTORNILLADORES CON MANGO BIMATERIAL

DESTORNILLADORES CON MANGO BIMATERIAL



8906
Punta plana barra redonda



8806
Punta plana barra cuadrada
• Barra cuadrada permite usar llave para aplicar más torque.



8635
Punta cabinet barra redonda



8687
Punta Phillips® barra redonda



5652
Tipo trompo punta plana barra redonda



8671
Tipo trompo punta Phillips® barra redonda



8330W
Punta Torx® barra redonda

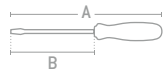

• Nuevo grabado láser en barra para fácil identificación de código y medida.



• Mayor capacidad de torque por su diseño de mango trilobular.

• Exceden ASME B107.600, ISO 2380-1, ISO 8764-1.



CÓDIGO	TIPO DE PUNTA	PUNTA MEDIDA	LONGITUD TOTAL (A)	LONGITUD EXPUESTA (B)	MAYOREO	SUB. DIST.	MAYOREO	JUEGOS DE DESTORNILLADORES					
								8600E	8600F	8600D	8600B	8600A	83W
								19	10	8	6	6	6
								EMPAQUE					
								1	1	1	1	1	1
								\$1,621	\$641	\$575	\$542	\$487	\$498
								\$1,783	\$705	\$633	\$596	\$536	\$548
								\$1,961	\$776	\$696	\$656	\$590	\$603
8602	Plana	3/16"	8"	4"	1	\$61	\$67	\$74					
8604	Plana	1/4"	8-7/16"	4"	1	\$72	\$79	\$87					
8616	Plana	1/4"	10-7/16"	6"	1	\$80	\$88	\$97					
8606	Plana	5/16"	10-13/16"	6"	1	\$103	\$113	\$124					
8643	Plana	5/16"	14-13/16"	10"	1	\$131	\$144	\$158					
8608	Plana	3/8"	12-13/16"	8"	1	\$142	\$156	\$172					
8652	Plana	1/4"	4"	1-1/2"	1	\$60	\$66	\$73					
8804	Plana	1/4"	8-7/16"	4"	1	\$84	\$92	\$101					
8816	Plana	1/4"	10-7/16"	6"	1	\$101	\$111	\$122					
8806	Plana	5/16"	10-13/16"	6"	1	\$115	\$127	\$140					
8843	Plana	5/16"	14-13/16"	10"	1	\$119	\$131	\$144					
8808	Plana	3/8"	12-13/16"	8"	1	\$164	\$180	\$198					
8810	Plana	3/8"	14-13/16"	10"	1	\$181	\$199	\$219					
8812	Plana	3/8"	16-7/8"	12"	1	\$196	\$216	\$238					
8624	Cabinet	1/8"	7-5/16"	4"	1	\$47	\$52	\$57					
8626	Cabinet	1/8"	9-1/8"	6"	1	\$53	\$58	\$64					
8631	Cabinet	3/16"	6-15/16"	3"	1	\$58	\$64	\$70					
8632	Cabinet	3/16"	8"	4"	1	\$61	\$67	\$74					
8634	Cabinet	3/16"	9-15/16"	6"	1	\$65	\$72	\$79					
8635	Cabinet	3/16"	11-15/16"	8"	1	\$76	\$84	\$92					
8636	Cabinet	1/4"	14-7/16"	10"	1	\$104	\$114	\$125					
8680	Phillips®	PH 0	5-13/16"	2-1/2"	1	\$55	\$61	\$67					
8682	Phillips®	PH 1	6-15/16"	3"	1	\$60	\$66	\$73					
8683	Phillips®	PH 1	11-15/16"	8"	1	\$74	\$81	\$89					
8684	Phillips®	PH 2	8-7/16"	4"	1	\$77	\$85	\$94					
8687	Phillips®	PH 2	10-7/16"	6"	1	\$82	\$90	\$99					
8685	Phillips®	PH 2	12-7/16"	8"	1	\$106	\$117	\$129					
8686	Phillips®	PH 3	10-13/16"	6"	1	\$107	\$118	\$130					
8688	Phillips®	PH 4	12-13/16"	8"	1	\$152	\$167	\$184					
8671	Phillips®	PH 2	3-7/8"	1-3/8"	1	\$61	\$67	\$74					
8310W	Torx®	T10	8"	4"	1	\$87	\$96	\$106					
8315W	Torx®	T15	8"	4"	1	\$87	\$96	\$106					
8320W	Torx®	T20	8"	4"	1	\$87	\$96	\$106					
8325W	Torx®	T25	8"	4"	1	\$87	\$96	\$106					
8327W	Torx®	T27	8"	4"	1	\$90	\$99	\$109					
8330W	Torx®	T30	8"	4"	1	\$90	\$99	\$109					

DESTORNILLADORES CON MANGO BIMATERIAL

DESTORNILLADORES CON MANGO BIMATERIAL DE CAJA

URREA

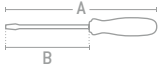

• Exceden ASME B107.110, DIN 3125.

CÓDIGO	TIPO DE PUNTA	PUNTA MEDIDA	LONGITUD TOTAL (A)	LONGITUD EXPUESTA (B)	📦	SUB. DIST.	MAYOREO	JUEGOS DE DESTORNILLADORES		
								8200M	8200	
8206	De caja en pulgada	3/16"	7"	3"	1	\$94	\$103	\$113		
8208	De caja en pulgada	1/4"	7"	3"	1	\$97	\$107	\$118		
8210	De caja en pulgada	5/16"	7"	3"	1	\$104	\$114	\$125		
8212	De caja en pulgada	3/8"	7"	3"	1	\$110	\$121	\$133		
8214	De caja en pulgada	7/16"	7-3/8"	3"	1	\$120	\$132	\$145		
8216	De caja en pulgada	1/2"	7-3/8"	3"	1	\$126	\$139	\$153		
8205M	De caja métricos	5 mm	7"	3"	1	\$94	\$103	\$113		
8206M	De caja métricos	6 mm	7"	3"	1	\$97	\$107	\$118		
8207M	De caja métricos	7 mm	7"	3"	1	\$102	\$112	\$123		
8208M	De caja métricos	8 mm	7"	3"	1	\$104	\$114	\$125		
8209M	De caja métricos	9 mm	7"	3"	1	\$110	\$121	\$133		
8210M	De caja métricos	10 mm	7-3/8"	3"	1	\$115	\$127	\$140		
8211M	De caja métricos	11 mm	7-3/8"	3"	1	\$120	\$132	\$145		
8212M	De caja métricos	12 mm	7-3/8"	3"	1	\$126	\$139	\$153		
8213M	De caja métricos	13 mm	7-3/8"	3"	1	\$142	\$156	\$172		

CÓDIGO	8200M	8200
PIEZAS	9	6
EMPAQUE		
SUB. DIST.	\$964	\$619
MAYOREO	\$1,060	\$681
MENUDEO	\$1,166	\$749

JUEGO DE DESTORNILLADORES CON MANGO BIMATERIAL EN RACK COMBINADOS

SURTEK



- Mango bimaterial de PP+TPR.
- Barra de acero cromo vanadio.
- Terminado cromado.
- Exceden la norma: ASME B107.600.

Tipo	Puntas	Piezas
Plano	SL5/16"x6"; SL1/4"x4"; SL3/16"x3"; SL1/4"x1-1/2"	4
Precisión	SL1/8"x2"; SL3/32"x2"	2
Phillips®	PH2x4"; PH1x3"; PH2x1-1/2"	3
Precisión	PH0x2"; PH00x2"	2
Ton®	T5x2"; T8x2"; T7x2"; T8x2"; T9x2"; T10x2"	6
Puntas 1"		
Plana	5/32"; 3/16"; 1/4"; 9/32"	4
Phillips®	PH1; PH2; PH2; PH3; PH3	5
Pozidriv	PZ1; PZ2; PZ2; PZ3; PZ3	5
Ton®	T15; T20; T25; T30	4
Accesorios	Destornillador	1

CÓDIGO	PIEZAS	📦	SUB. DIST.	MAYOREO	MENUDEO
JDB36	36	1	\$601	\$661	\$727

JUEGOS DE DESTORNILLADORES CON MANGO BIMATERIAL EN BLÍSTER COMBINADOS

SURTEK



- Mango bimaterial de PP+TPR.
- Barra de acero cromo vanadio.
- Terminado cromado.
- Exceden la norma: ASME B107.600.

Tipo	Puntas	Piezas
Plano	SL1/4"x4"; SL3/16"x3"; SL1/4x1-1/2"	3
Precisión	SL3/32"x2"; SL1/8"x2"	2
Phillips®	PH2x4"; PH1x3"; PH2x1-1/2"	3
Precisión	PH00x2"; PH0x2"	2
Ton®	T8x2"; T9x2"; T10x2"	3

CÓDIGO	PIEZAS	📦	SUB. DIST.	MAYOREO	MENUDEO
JDB13	13	1	\$393	\$432	\$475



- Mango bimaterial de PP+TPR.
- Barra de acero cromo vanadio.
- Terminado cromado.
- Exceden la norma: ASME B107.600.

Tipo	Puntas	Piezas
Plano	SL1/4"x4"; SL3/16"x3"; SL1/4x1-1/2"	3
Phillips®	PH2x4"; PH1x3"; PH2x1-1/2"	3
Accesorios	Magnetizador	1

CÓDIGO	PIEZAS	📦	SUB. DIST.	MAYOREO	MENUDEO
JDB7	7	1	\$251	\$276	\$304

DESTORNILLADORES CON MANGO BIMATERIAL

DESTORNILLADORES CON MANGO BIMATERIAL



SURTEK

PRODUCTO MEJORADO
Innovación Surtek



• Nuevo grabado láser en barra para fácil identificación de código y medida.



JUEGOS DE DESTORNILLADORES			
CÓDIGO	D200A	D200B	D200C
PIEZAS	10	6	5
EMPAQUE			
EMPAQUE	1	1	1
SUB. DIST.	\$382	\$257	\$181
MAYOREO	\$420	\$283	\$199
MENUDEO	\$462	\$311	\$219

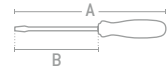

CÓDIGO	TIPO DE PUNTA		BARRA	PUNTA MEDIDA	LONGITUD TOTAL (A)	LONGITUD EXPUESTA (B)		SUB. DIST.	MAYOREO				
D202	Plana	⊖	Redonda	3/16"	8"	4"	3	\$37	\$41	\$45	•	•	
D204	Plana	⊖	Redonda	1/4"	8-1/4"	4"	3	\$42	\$46	\$51	•		•
D216	Plana	⊖	Redonda	1/4"	10-1/4"	6"	3	\$46	\$51	\$56			
D206	Plana	⊖	Redonda	5/16"	10-3/4"	6"	3	\$60	\$66	\$73		•	
D205	Plana	⊖	Redonda	5/16"	12-3/4"	8"	3	\$67	\$74	\$81			
D220	Plana	⊖	Redonda	5/16"	14-3/4"	10"	3	\$72	\$79	\$87			
D208	Plana	⊖	Redonda	3/8"	12-3/4"	8"	3	\$79	\$87	\$96			
D232	Cabinet	⊕	Redonda	1/8"	5"	4"	3	\$26	\$29	\$32			•
D224	Cabinet	⊕	Redonda	3/16"	5-1/8"	4"	3	\$38	\$42	\$46	•	•	•
D234	Cabinet	⊕	Redonda	3/16"	7-1/8"	6"	3	\$42	\$46	\$51			
D235	Cabinet	⊕	Redonda	3/16"	9-1/8"	8"	3	\$46	\$51	\$56			
D230	Cabinet	⊕	Redonda	1/4"	11-5/16"	10"	3	\$64	\$70	\$77			
D264	Plana	⊖	Cuadrada	1/4"	8-1/4"	4"	3	\$48	\$53	\$58			
D269	Plana	⊖	Cuadrada	1/4"	10-1/4"	6"	3	\$55	\$61	\$67	•		
D266	Plana	⊖	Cuadrada	5/16"	10-3/4"	6"	3	\$71	\$78	\$86	•		
D240	Phillips®	⊕	Redonda	PH0	7"	4"	3	\$27	\$30	\$33			
D241	Phillips®	⊕	Redonda	PH0	8"	6"	3	\$31	\$34	\$37			
D243	Phillips®	⊕	Redonda	PH1	7"	3"	3	\$37	\$41	\$45	•	•	•
D247	Phillips®	⊕	Redonda	PH1	8"	4"	3	\$37	\$41	\$45			
D249	Phillips®	⊕	Redonda	PH1	10"	6"	3	\$38	\$42	\$46			
D244	Phillips®	⊕	Redonda	PH1	12"	8"	3	\$44	\$48	\$53			
D245	Phillips®	⊕	Redonda	PH2	8-1/4"	4"	3	\$45	\$50	\$55	•	•	•
D251	Phillips®	⊕	Redonda	PH2	10-1/4"	6"	3	\$48	\$53	\$58			
D248	Phillips®	⊕	Redonda	PH2	12-1/4"	8"	3	\$54	\$59	\$65			
D246	Phillips®	⊕	Redonda	PH3	10-3/4"	6"	3	\$65	\$72	\$79			
D254	Phillips®	⊕	Redonda	PH4	12-3/4"	8"	3	\$87	\$96	\$106			
D252	Plana tipo trompo	⊖	Redonda	1/4"	4"	1-1/2"	3	\$38	\$42	\$46	•		
D271	Phillips® tipo trompo	⊕	Redonda	PH2	5-1/2"	1-3/8"	3	\$38	\$42	\$46	•		
D222	Plana miniatura	⊖	Redonda	1/8"	3-3/4"	2-1/2"	3	\$24	\$26	\$29	•		
D242	Phillips® miniatura	⊕	Redonda	PH0	5-1/2"	2-1/2"	3	\$27	\$30	\$33	•		

DESTORNILLADORES CON MANGO BIMATERIAL

DESTORNILLADORES CON MANGO BIMATERIAL

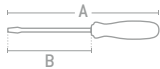

- Mango bimaterial con geometría trilobular para mejor transmisión de torque.
- Barra de acero templada y cromada.

JUEGOS DE DESTORNILLADORES

CÓDIGO	DBP8	DBP6	DBP4	DBP2	DBP2A	DBP2B
PIEZAS	8	6	4	2	2	2
EMPAQUE						
📦	1	1	1	1	1	1

CÓDIGO	TIPO DE PUNTA	BARRA	PUNTA MEDIDA	LONGITUD TOTAL (A)	LONGITUD EXPUESTA (B)	📦	SUB. DIST.	MAYOREO	SUB. DIST.			
									DBP8	DBP6	DBP4	
									DBP2	DBP2A	DBP2B	
DBE01	Plana	Redonda	3/16"	7"	3"	1	\$21	\$23	\$25			
DBE02	Plana	Redonda	3/16"	8"	4"	1	\$22	\$24	\$26			
DBE03	Plana	Redonda	3/16"	10"	6"	1	\$24	\$26	\$29			
DBE52	Plana	Redonda	1/4"	4"	1.5"	1	\$20	\$22	\$24			
DBE04	Plana	Redonda	1/4"	8-1/2"	4"	1	\$25	\$28	\$31			
DBE16	Plana	Redonda	1/4"	10-1/2"	6"	1	\$28	\$31	\$34			
DBE18	Plana	Redonda	1/4"	12-1/2"	8"	1	\$35	\$39	\$43			
DBE06	Plana	Redonda	5/16"	10-1/2"	6"	1	\$41	\$45	\$50			
DBC32	Cabinet	Redonda	1/8"	8"	4"	1	\$18	\$20	\$22			
DBC25	Cabinet	Redonda	1/8"	10"	6"	1	\$20	\$22	\$24			
DBC27	Cabinet	Redonda	1/8"	12-1/2"	8"	1	\$21	\$23	\$25			
DBC24	Cabinet	Redonda	3/16"	8"	4"	1	\$23	\$25	\$28			
DBC34	Cabinet	Redonda	3/16"	10-1/2"	6"	1	\$24	\$26	\$29			
DBC35	Cabinet	Redonda	3/16"	12-1/2"	8"	1	\$28	\$31	\$34			
DBP43	Phillips®	Redonda	PH1	7"	3"	1	\$22	\$24	\$26			
DBP47	Phillips®	Redonda	PH1	8"	4"	1	\$22	\$24	\$26			
DBP49	Phillips®	Redonda	PH1	10"	6"	1	\$24	\$26	\$29			
DBP71	Phillips®	Redonda	PH2	4"	1.5"	1	\$20	\$22	\$24			
DBP45	Phillips®	Redonda	PH2	8-1/2"	4"	1	\$26	\$29	\$32			
DBP51	Phillips®	Redonda	PH2	10-1/2"	6"	1	\$28	\$31	\$34			
DBP48	Phillips®	Redonda	PH2	12-1/2"	8"	1	\$35	\$39	\$43			
DBP46	Phillips®	Redonda	PH3	10-1/2"	6"	1	\$41	\$45	\$50			

DESTORNILLADORES CON MANGO CUSHION GRIP

RACK CON DESTORNILLADORES CON MANGO CUSHION GRIP

96
PIEZAS



CONTENIDO



CÓDIGO	📦	SUB. DIST.	MAYOREO	MENUDEO
RACUSH96	1	\$11,837	\$13,021	\$14,323

DESTORNILLADORES CON MANGO CUSHION GRIP



HERRAMIENTAS PARA ATORNILLAR

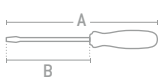

- Forro acojinado sobre el mango ámbar para mayor confort, provee un mejor agarre permitiendo aplicar mayores torques.
- Punta negra evita desprendimiento de cromo.
- Exceden ASME B107.600, ISO 2380-1 e ISO 8764-1.

JUEGOS DE DESTORNILLADORES		
CÓDIGO	9400D	9400A
PIEZAS	8	7
EMPAQUE		
SUB. DIST.	\$876	\$646
MAYOREO	\$964	\$711
MENUDEO	\$1,060	\$782

CÓDIGO	BARRA	TIPO DE PUNTA	PUNTA MEDIDA	LONGITUD TOTAL (A)	LONGITUD EXPUESTA (B)	☞	SUB. DIST.	MAYOREO		
9402	Redonda	Plana	3/16"	7-3/4"	4"	1	\$82	\$90	\$99	•
9404	Redonda	Plana	1/4"	8-1/4"	4"	1	\$97	\$107	\$118	•
9416	Redonda	Plana	1/4"	10-1/4"	6"	1	\$108	\$119	\$131	•
9406	Redonda	Plana	5/16"	11"	6"	1	\$141	\$155	\$171	•
9408	Redonda	Plana	3/8"	13-3/8"	8"	1	\$196	\$216	\$238	•
9410	Redonda	Plana	3/8"	15-3/8"	10"	1	\$208	\$229	\$252	•
9412	Redonda	Plana	3/8"	17-3/8"	12"	1	\$218	\$240	\$264	•
9421	Cuadrada	Plana	1/4"	8-1/4"	4"	1	\$115	\$127	\$140	•
9422	Cuadrada	Plana	5/16"	11"	6"	1	\$153	\$168	\$185	•
9423	Cuadrada	Plana	3/8"	13-3/8"	8"	1	\$219	\$241	\$265	•
9424	Cuadrada	Plana	3/8"	17-3/8"	12"	1	\$263	\$289	\$318	•
9425	Redonda	Cabinet	1/8"	7-3/4"	4"	1	\$64	\$70	\$77	•
9431	Redonda	Cabinet	3/16"	6-3/4"	3"	1	\$78	\$86	\$95	•
9432	Redonda	Cabinet	3/16"	7-3/4"	4"	1	\$82	\$90	\$99	•
9434	Redonda	Cabinet	3/16"	9-3/4"	6"	1	\$88	\$97	\$107	•
9435	Redonda	Cabinet	3/16"	11-3/4"	8"	1	\$102	\$112	\$123	•
9436	Redonda	Cabinet	3/16"	13-3/4"	10"	1	\$115	\$127	\$140	•
9452	Redonda	Cabinet	1/4"	3-3/8"	1-1/2"	1	\$81	\$89	\$98	•
9482	Redonda	Phillips®	PH 1	6-3/4"	3"	1	\$81	\$89	\$98	•
9483	Redonda	Phillips®	PH 1	11-3/4"	8"	1	\$100	\$110	\$121	•
9484	Redonda	Phillips®	PH 2	8-1/2"	4-1/4"	1	\$103	\$113	\$124	•
9485	Redonda	Phillips®	PH 2	10-1/4"	6"	1	\$110	\$121	\$133	•
9481	Redonda	Phillips®	PH 2	12-1/4"	8"	1	\$142	\$156	\$172	•
9489	Redonda	Phillips®	PH 2	14-1/4"	10"	1	\$142	\$156	\$172	•
9488	Redonda	Phillips®	PH 2	16-1/4"	12"	1	\$142	\$156	\$172	•
9486	Redonda	Phillips®	PH 3	11"	6"	1	\$148	\$163	\$179	•
9487	Redonda	Phillips®	PH 4	13-3/8"	8"	1	\$203	\$223	\$245	•
9471	Redonda	Phillips®	PH 2	3-1/4"	1-3/8"	1	\$83	\$91	\$100	•

DESTORNILLADORES CON MANGO ÁMBAR

DESTORNILLADORES CON MANGO ÁMBAR



9602
Punta plana barra redonda

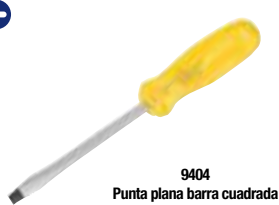

9404
Punta plana barra cuadrada



9682
Punta Phillips® barra redonda



9622
Punta cabinet barra redonda

• En barra cuadrada permite usar llave para aplicar más torque.



9652
Tipo trompo punta plana barra redonda



9671
Tipo trompo punta Phillips® barra redonda

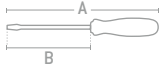

- Mango plástico transparente de alta resistencia.
- Barra de acero microaleado que ofrece la máxima duración y resistencia.
- Punta negra evita desprendimiento de cromo.
- Exceden ASME B107.600, ISO 2380-1, ISO 8764-1.

										JUEGOS DE DESTORNILLADORES									
CÓDIGO	9600E	JBUD02	9600D	9800A	9600B	9600A	9600G	JBUD01	9600C										
PIEZAS	19	10	8	6	6	6	6	5	4										
EMPAQUE																			
EMPAQUE	1	1	1	1	1	1	1	1	1										
SUB. DIST.	\$1,407	\$558	\$498	\$597	\$476	\$426	\$378	\$263	\$214										
MAYOREO	\$1,548	\$614	\$548	\$657	\$524	\$469	\$416	\$289	\$235										
MENUDEO	\$1,703	\$675	\$603	\$723	\$576	\$516	\$458	\$318	\$259										
9602	Redonda	Plana	3/16"	7-3/8"	4"	6	\$54	\$59	\$65										
9604	Redonda	Plana	1/4"	8"	4"	6	\$64	\$70	\$77										
9616	Redonda	Plana	1/4"	10"	6"	6	\$70	\$77	\$85										
9606	Redonda	Plana	5/16"	10-3/8"	6"	6	\$90	\$99	\$109										
9643	Redonda	Plana	5/16"	14-3/8"	10"	6	\$115	\$127	\$140										
9608	Redonda	Plana	3/8"	13"	8"	6	\$126	\$139	\$153										
9652	Redonda	Plana	1/4"	3-17/32"	1-1/2"	6	\$53	\$58	\$64										
9803	Cuadrada	Plana	1/4"	7"	3"	6	\$67	\$74	\$81										
9804	Cuadrada	Plana	1/4"	8"	4"	6	\$73	\$80	\$88										
9816	Cuadrada	Plana	1/4"	10"	6"	6	\$88	\$97	\$107										
9842	Cuadrada	Plana	1/4"	13"	9"	6	\$101	\$111	\$122										
9805	Cuadrada	Plana	5/16"	9-3/8"	5"	6	\$89	\$98	\$108										
9806	Cuadrada	Plana	5/16"	10-3/8"	6"	6	\$101	\$111	\$122										
9843	Cuadrada	Plana	5/16"	14-3/8"	10"	6	\$104	\$114	\$125										
9808	Cuadrada	Plana	3/8"	13"	8"	6	\$142	\$156	\$172										
9810	Cuadrada	Plana	3/8"	15"	10"	6	\$159	\$175	\$193										
9812	Cuadrada	Plana	3/8"	17"	12"	6	\$170	\$187	\$206										
9622	Redonda	Cabinet	1/8"	5-1/4"	2-1/2"	6	\$41	\$45	\$50										
9623	Redonda	Cabinet	1/8"	5-3/4"	3"	6	\$41	\$45	\$50										
9624	Redonda	Cabinet	1/8"	6-3/4"	4"	6	\$42	\$46	\$51										
9625	Redonda	Cabinet	1/8"	7-3/4"	5"	6	\$45	\$50	\$55										
9626	Redonda	Cabinet	1/8"	8-3/4"	6"	6	\$46	\$51	\$56										
9627	Redonda	Cabinet	1/8"	10-3/4"	8"	6	\$48	\$53	\$58										
9631	Redonda	Cabinet	3/16"	6-3/8"	3"	6	\$50	\$55	\$61										
9632	Redonda	Cabinet	3/16"	7-3/8"	4"	6	\$54	\$59	\$65										
9633	Redonda	Cabinet	3/16"	8-3/8"	5"	6	\$56	\$62	\$68										
9634	Redonda	Cabinet	3/16"	9-3/8"	6"	6	\$57	\$63	\$69										
9635	Redonda	Cabinet	3/16"	11-3/8"	8"	6	\$66	\$73	\$80										
9636	Redonda	Cabinet	1/4"	14"	10"	6	\$91	\$100	\$110										
9642	Redonda	Cabinet	1/4"	16"	12"	6	\$99	\$109	\$120										
9680	Redonda	Phillips®	PH 0	5-1/4"	2-1/2"	6	\$48	\$53	\$58										
9689	Redonda	Phillips®	PH 0	10-3/4"	8"	6	\$51	\$56	\$62										
9682	Redonda	Phillips®	PH 1	6-3/8"	3"	6	\$53	\$58	\$64										
9683	Redonda	Phillips®	PH 1	11-3/8"	8"	6	\$65	\$72	\$79										
9684	Redonda	Phillips®	PH 2	8-1/4"	4"	6	\$67	\$74	\$81										
9687	Redonda	Phillips®	PH 2	9-15/16"	6"	6	\$72	\$79	\$87										
9685	Redonda	Phillips®	PH 2	12"	8"	6	\$92	\$101	\$111										
9686	Redonda	Phillips®	PH 3	10-3/8"	6"	6	\$94	\$103	\$113										
9688	Redonda	Phillips®	PH 4	13"	8"	6	\$131	\$144	\$158										
9671	Redonda	Phillips®	PH 2	3-13/32"	1-3/8"	6	\$54	\$59	\$65										

HERRAMIENTAS PARA ATORNILLAR

DESTORNILLADORES CON MANGO ÁMBAR

DESTORNILLADORES CON MANGO ÁMBAR, PUNTA TORX, BARRA REDONDA



9310W
Punta Torx® barra redonda

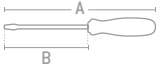

JUEGO DE DESTORNILLADORES TORX®

CÓDIGO	93W
PIEZAS	6
EMPAQUE	
	1
SUB DIST.	\$437
MAYOREO	\$481
MENUDEO	\$529

CÓDIGO	TIPO DE PUNTA	PUNTA MEDIDA	LONGITUD TOTAL (A)	LONGITUD EXPUESTA (B)		SUB DIST.	MAYOREO	
9310W	Torx	T10	8"	4"	6	\$76	\$84	\$92
9315W	Torx	T15	8"	4"	6	\$76	\$84	\$92
9320W	Torx	T20	8"	4"	6	\$76	\$84	\$92
9325W	Torx	T25	8"	4"	6	\$76	\$84	\$92
9327W	Torx	T27	8"	4"	6	\$78	\$86	\$95
9330W	Torx	T30	8"	4"	6	\$78	\$86	\$95

DESTORNILLADORES CON MANGO ÁMBAR DE CAJA



9207
De caja, colores en pulgadas



9207M
De caja métricos

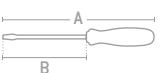

JUEGOS DE DESTORNILLADORES DE CAJA

CÓDIGO	9201B	9200B	9231M	9230M
PIEZAS	10	6	11	7
EMPAQUE				
	1	1	1	1
SUB DIST.	\$958	\$542	\$1,035	\$634
MAYOREO	\$1,054	\$596	\$1,139	\$697
MENUDEO	\$1,159	\$656	\$1,253	\$767

CÓDIGO	COLOR	TIPO DE PUNTA	PUNTA MEDIDA	LONGITUD TOTAL	LONGITUD EXPUESTA		SUB DIST.	MAYOREO	
9206	Negro	De caja en pulgadas	3/16"	7"	3"	6	\$82	\$90	\$99
9207	Café	De caja en pulgadas	7/32"	7"	3"	6	\$84	\$92	\$101
9208	Rojo	De caja en pulgadas	1/4"	7"	3"	6	\$85	\$94	\$103
9209	Naranja	De caja en pulgadas	9/32"	7"	3"	6	\$89	\$98	\$108
9210	Ámbar	De caja en pulgadas	5/16"	7"	3"	6	\$91	\$100	\$110
9211	Verde	De caja en pulgadas	11/32"	7"	3"	6	\$95	\$105	\$116
9212	Azul	De caja en pulgadas	3/8"	7"	3"	6	\$96	\$106	\$117
9214	Café	De caja en pulgadas	7/16"	7-3/8"	3"	6	\$105	\$116	\$128
9216	Rojo	De caja en pulgadas	1/2"	7-3/8"	3"	6	\$110	\$121	\$133
9218	Ámbar	De caja en pulgadas	9/16"	7-3/8"	3"	6	\$170	\$187	\$206
9204M	Ámbar	De caja métricos	4 mm	7"	3"	6	\$85	\$94	\$103
9205M	Ámbar	De caja métricos	5 mm	7"	3"	6	\$85	\$94	\$103
9255M	Ámbar	De caja métricos	5.5 mm	7"	3"	6	\$85	\$94	\$103
9206M	Ámbar	De caja métricos	6 mm	7"	3"	6	\$88	\$97	\$107
9207M	Ámbar	De caja métricos	7 mm	7"	3"	6	\$91	\$100	\$110
9208M	Ámbar	De caja métricos	8 mm	7"	3"	6	\$94	\$103	\$113
9209M	Ámbar	De caja métricos	9 mm	7"	3"	6	\$96	\$106	\$117
9210M	Ámbar	De caja métricos	10 mm	7-3/8"	3"	6	\$102	\$112	\$123
9211M	Ámbar	De caja métricos	11 mm	7-3/8"	3"	6	\$110	\$121	\$133
9212M	Ámbar	De caja métricos	12 mm	7-3/8"	3"	6	\$119	\$131	\$144
9213M	Ámbar	De caja métricos	13 mm	7-3/8"	3"	6	\$131	\$144	\$158

DESTORNILLADORES CON MANGO ROJO

DESTORNILLADORES CON MANGO ROJO

URREA



• En barra cuadrada permite usar llave para aplicar más torque.

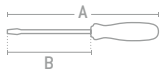

- Mango fabricado en plástico PP resistente al impacto y la torsión.
- Diseño trilobular que permite mayor transmisión de torque.
- Punta negra evita desprendimientos de cromo.
- Exceden ASME B107.600, ISO 2380-1, ISO 8764-1.

		JUEGOS DE DESTORNILLADORES							
CÓDIGO		9600ER	JBU03	9600DR	9800AR	9600BR	9600AR		
PIEZAS		15	10	8	6	6	6		
EMPAQUE									
		1	1	1	1	1	1		
SUB DIST.		\$1,018	\$503	\$504	\$535	\$426	\$382		
MAYOREO		\$1,120	\$553	\$554	\$589	\$469	\$420		
MENUDEO		\$1,232	\$608	\$609	\$648	\$516	\$462		
9602R	Redonda	Plana	3/16"	7-9/16"	4"	1	\$48	\$53	\$58
9604R	Redonda	Plana	1/4"	7-15/16"	4"	1	\$57	\$63	\$69
9616R	Redonda	Plana	1/4"	9-15/16"	6"	1	\$62	\$68	\$75
9606R	Redonda	Plana	5/16"	10-5/16"	6"	1	\$80	\$88	\$97
9643R	Redonda	Plana	5/16"	14-5/16"	10"	1	\$103	\$113	\$124
9608R	Redonda	Plana	3/8"	12-5/16"	8"	1	\$115	\$127	\$140
9652R	Redonda	Plana	1/4"	3-17/32"	1-1/2"	1	\$47	\$52	\$57
9804R	Cuadrada	Plana	1/4"	7-15/16"	4"	1	\$66	\$73	\$80
9816R	Cuadrada	Plana	1/4"	9-15/16"	6"	1	\$79	\$87	\$96
9806R	Cuadrada	Plana	5/16"	10-5/16"	6"	1	\$91	\$100	\$110
9808R	Cuadrada	Plana	3/8"	12-5/16"	8"	1	\$130	\$143	\$157
9812R	Cuadrada	Plana	3/8"	16-5/16"	12"	1	\$152	\$167	\$184
9622R	Redonda	Cabinet	1/8"	5-5/8"	2-1/2"	1	\$36	\$40	\$44
9624R	Redonda	Cabinet	1/8"	7-1/8"	4"	1	\$37	\$41	\$45
9632R	Redonda	Cabinet	3/16"	7-3/8"	4"	1	\$48	\$53	\$58
9634R	Redonda	Cabinet	3/16"	9-9/16"	6"	1	\$50	\$55	\$61
9635R	Redonda	Cabinet	3/16"	11-3/8"	8"	1	\$59	\$65	\$72
9680R	Redonda	Phillips®	PH 0	5-5/8"	2-1/2"	1	\$43	\$47	\$52
9682R	Redonda	Phillips®	PH 1	6-9/16"	3"	1	\$47	\$52	\$57
9683R	Redonda	Phillips®	PH 1	11-9/16"	8"	1	\$58	\$64	\$70
9684R	Redonda	Phillips®	PH 2	8-3/16"	4"	1	\$60	\$66	\$73
9685R	Redonda	Phillips®	PH 2	11-15/16"	8"	1	\$83	\$91	\$100
9686R	Redonda	Phillips®	PH 3	10-5/16"	6"	1	\$84	\$92	\$101
9688R	Redonda	Phillips®	PH 4	13"	8"	1	\$119	\$131	\$144
9671R	Redonda	Phillips®	PH 2	3-13/32"	1-3/8"	1	\$48	\$53	\$58

DESTORNILLADORES CON MANGO AZUL



DESTORNILLADORES MANGO AZUL

- Nuevo diseño más moderno y más cómodo, permitiendo apretar y aflojar tornillos con mayor facilidad.
- Barra de acero templado de cromo vanadio que evita deformaciones prematura de su punta.
- Gran resistencia a la corrosión por su barra con doble capa de cromo-níquel.
- Mango de acetato de alta resistencia.
- Exceden la norma: ASME B107.600.

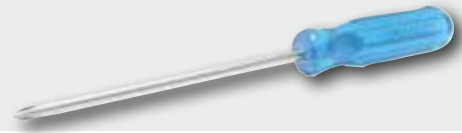

DESTORNILLADORES CON MANGO AZUL



SURTEK

PRODUCTO MEJORADO

HERRAMIENTAS PARA ATORNILLAR

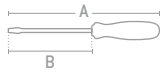
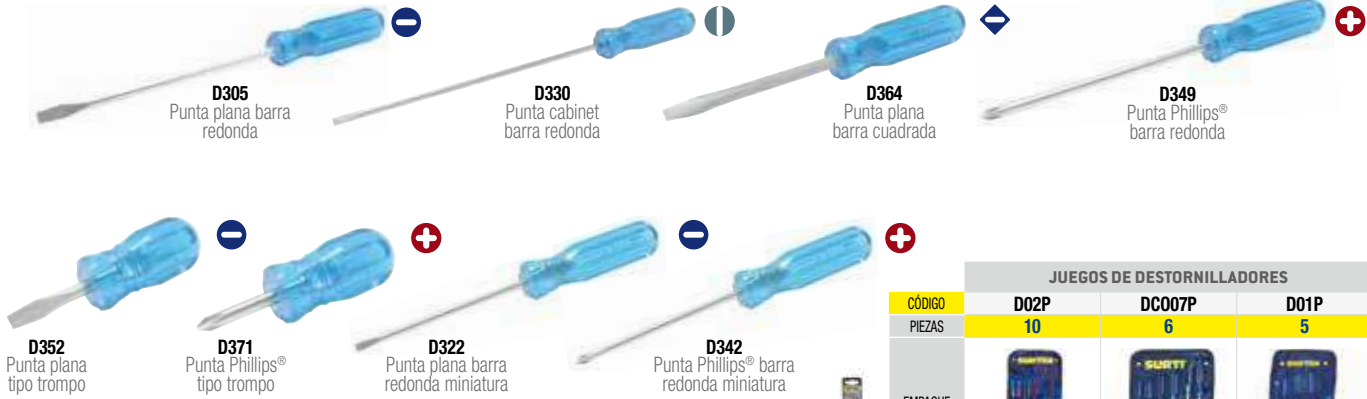

JUEGOS DE DESTORNILLADORES			
CÓDIGO	D02P	DC007P	D01P
PIEZAS	10	6	5
EMPAQUE			
	1	1	1
SUB. DIST.	\$382	\$257	\$181
MAYOREO	\$420	\$283	\$199
MENUDEO	\$462	\$311	\$219

CÓDIGO	TIPO DE PUNTA	BARRA	PUNTA MEDIDA	LONGITUD TOTAL (A)	LONGITUD EXPUESTA (B)	EMPAQUE	SUB. DIST.	MAYOREO	MENUDEO
D302	Plana	Redonda	3/16"	7-11/16"	4"	6	\$37	\$41	\$45
D304	Plana	Redonda	1/4"	8"	4"	6	\$42	\$46	\$51
D316	Plana	Redonda	1/4"	10"	6"	6	\$46	\$51	\$56
D306	Plana	Redonda	5/16"	10-5/16"	6"	6	\$60	\$66	\$73
D305	Plana	Redonda	5/16"	12-3/8"	8"	6	\$67	\$74	\$81
D320	Plana	Redonda	5/16"	14-3/8"	10"	6	\$72	\$79	\$87
D308	Plana	Redonda	3/8"	12-3/8"	8"	6	\$79	\$87	\$96
D309	Plana	Redonda	3/8"	16-5/16"	12"	6	\$130	\$143	\$157
D321	Cabinet	Redonda	1/8"	5-3/8"	3"	6	\$25	\$28	\$31
D332	Cabinet	Redonda	1/8"	6-3/8"	4"	6	\$26	\$29	\$32
D325	Cabinet	Redonda	1/8"	8-3/8"	6"	6	\$27	\$30	\$33
D327	Cabinet	Redonda	1/8"	10-3/8"	8"	6	\$28	\$31	\$34
D324	Cabinet	Redonda	3/16"	7-11/16"	4"	6	\$38	\$42	\$46
D334	Cabinet	Redonda	3/16"	9-11/16"	6"	6	\$42	\$46	\$51
D335	Cabinet	Redonda	3/16"	11-5/8"	8"	6	\$46	\$51	\$56
D330	Cabinet	Redonda	1/4"	14"	10"	6	\$64	\$70	\$77
D336	Cabinet	Redonda	1/4"	16"	12"	6	\$67	\$74	\$81
D364	Plana	Cuadrada	1/4"	8"	4"	6	\$48	\$53	\$58
D369	Plana	Cuadrada	1/4"	10"	6"	6	\$55	\$61	\$67
D366	Plana	Cuadrada	5/16"	10-5/16"	6"	6	\$71	\$78	\$86
D363	Plana	Cuadrada	5/16"	14-5/16"	10"	6	\$85	\$94	\$103
D368	Plana	Cuadrada	3/8"	12-5/16"	8"	6	\$91	\$100	\$110
D365	Plana	Cuadrada	3/8"	14-5/16"	10"	6	\$100	\$110	\$121
D367	Plana	Cuadrada	3/8"	16-5/16"	12"	6	\$110	\$121	\$133
D340	Phillips®	Redonda	PH0	6-3/8"	4"	6	\$27	\$30	\$33
D341	Phillips®	Redonda	PH0	8-3/8"	6"	6	\$31	\$34	\$37
D381	Phillips®	Redonda	PH0	10-3/8"	8"	6	\$32	\$35	\$39
D343	Phillips®	Redonda	PH1	6-11/16"	3"	6	\$37	\$41	\$45
D347	Phillips®	Redonda	PH1	7-11/16"	4"	6	\$37	\$41	\$45
D349	Phillips®	Redonda	PH1	9-11/16"	6"	6	\$38	\$42	\$46
D344	Phillips®	Redonda	PH1	11-11/16"	8"	6	\$44	\$48	\$53
D350	Phillips®	Redonda	PH1	13-11/16"	10"	6	\$53	\$58	\$64
D345	Phillips®	Redonda	PH2	8-1/4"	4"	6	\$45	\$50	\$55
D351	Phillips®	Redonda	PH2	10"	6"	6	\$48	\$53	\$58
D348	Phillips®	Redonda	PH2	12"	8"	6	\$54	\$59	\$65
D353	Phillips®	Redonda	PH2	16"	12"	6	\$66	\$73	\$80
D346	Phillips®	Redonda	PH3	10-5/16"	6"	6	\$65	\$72	\$79
D354	Phillips®	Redonda	PH4	12-5/16"	8"	6	\$87	\$96	\$106
D352	Plana tipo trompo	Redonda	1/4"	3-1/4"	1-1/2"	6	\$38	\$42	\$46
D371	Phillips® tipo trompo	Redonda	PH2	3-1/8"	1-3/8"	6	\$38	\$42	\$46
D322	Plana miniatura	Redonda	1/8"	4-7/8"	2-1/2"	6	\$24	\$26	\$29
D342	Phillips® miniatura	Redonda	PH0	4-7/8"	2-1/2"	6	\$27	\$30	\$33

DESTORNILLADORES CON MANGO AZUL

DESTORNILLADORES CON MANGO AZUL DE CAJA EN PULGADAS



D3510

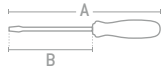

JUEGO DE DESTORNILLADORES

CÓDIGO	D3500S
PIEZAS	6
EMPAQUE	
	1

CÓDIGO	BARRA	TIPO DE PUNTA	PUNTA MEDIDA	LONGITUD TOTAL (A)	LONGITUD EXPUESTA (B)	6	SUB DIST.	MAYOREO	SUB DIST.	MAYOREO	MENUDEO
D3506	Redonda	⊕	3/16"	7"	3"	6	\$59	\$65	\$72	•	
D3508	Redonda	⊕	1/4"	7"	3"	6	\$59	\$65	\$72	•	
D3510	Redonda	⊕	5/16"	7-3/8"	3"	6	\$64	\$70	\$77	•	
D3512	Redonda	⊕	3/8"	7-3/8"	3"	6	\$64	\$70	\$77	•	
D3514	Redonda	⊕	7/16"	7-3/8"	3"	6	\$64	\$70	\$77	•	
D3516	Redonda	⊕	1/2"	7-3/8"	3"	6	\$64	\$70	\$77	•	

DESTORNILLADOR CON MANGO AZUL MÁGNETICO PARA PUNTAS INTERCAMBIABLES



D300

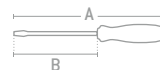

• Norma: federal GG-S121-C, ASME B107.15, NOM 0-85.

CÓDIGO	BARRA	LONGITUD TOTAL (A)	LONGITUD EXPUESTA (B)	6	SUB DIST.	MAYOREO	MENUDEO
D300	Redonda	7"	3"	6	\$96	\$106	\$117

DESTORNILLADORES CON MANGO AMARILLO

DESTORNILLADORES CON MANGO AMARILLO DE GOLPE

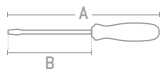

D416G

Punta plana barra cuadrada

D445G

Punta Phillips® barra cuadrada

- Barra cuadrada permite el uso de una llave para incrementar torque.
- La zona de Impacto está unida a la barra para mayor durabilidad.
- Exceden la norma: ASME B107.600.

JUEGO DE DESTORNILLADORES

CÓDIGO	D400G
PIEZAS	8
EMPAQUE	
	1

CÓDIGO	BARRA	TIPO DE PUNTA	PUNTA MEDIDA	LONGITUD TOTAL (A)	LONGITUD EXPUESTA (B)	6	SUB DIST.	MAYOREO	SUB DIST.	MAYOREO	MENUDEO
D403G	Cuadrada	⚡	3/16"	3"	3"	6	\$62	\$68	\$75	•	
D404G	Cuadrada	⚡	1/4"	4"	4"	6	\$87	\$96	\$106	•	
D416G	Cuadrada	⚡	1/4"	6"	6"	6	\$89	\$98	\$108	•	
D405G	Cuadrada	⚡	5/16"	8"	8"	6	\$131	\$144	\$158	•	
D443G	Cuadrada	⚡	No. 1	3"	3"	6	\$62	\$68	\$75	•	
D445G	Cuadrada	⚡	No. 2	4"	4"	6	\$87	\$96	\$106	•	
D451G	Cuadrada	⚡	No. 2	6"	6"	6	\$90	\$99	\$109	•	
D454G	Cuadrada	⚡	No. 3	8"	8"	6	\$131	\$144	\$158	•	



WALTER ÁLVAREZ

ESCANEA EL CÓDIGO QR PARA SABER MÁS.



DESTORNILLADORES CON MANGO AMARILLO

DESTORNILLADORES CON MANGO AMARILLO



• Exceden la norma: ASME B107.600.

CÓDIGO	TIPO DE PUNTA	BARRA	PUNTA MEDIDA	LONGITUD TOTAL (A)	LONGITUD EXPUESTA (B)	SUB. DIST.	MAYOREO	JUEGOS DE DESTORNILLADORES					
								D400C	D400B	D400D	D400A		
D402	Plana	Redonda	3/16"	7-7/8"	6"	6	\$34	\$37	\$41				
D404	Plana	Redonda	1/4"	8-1/4"	4"	6	\$37	\$41	\$45				
D416	Plana	Redonda	1/4"	10-7/16"	6"	6	\$42	\$46	\$51				
D406	Plana	Redonda	5/16"	10-11/16"	6"	6	\$54	\$59	\$65				
D405	Plana	Redonda	5/16"	12-3/8"	8"	6	\$60	\$66	\$73				
D420	Plana	Redonda	5/16"	14-3/4"	10"	6	\$65	\$72	\$79				
D408	Plana	Redonda	3/8"	12-3/4"	8"	6	\$71	\$78	\$86				
D409	Plana	Redonda	3/8"	16-3/4"	12"	6	\$115	\$127	\$140				
D421	Cabinet	Redonda	1/8"	6-1/8"	3"	6	\$22	\$24	\$26				
D432	Cabinet	Redonda	1/8"	7-1/8"	4"	6	\$23	\$25	\$28				
D425	Cabinet	Redonda	1/8"	9-1/8"	6"	6	\$24	\$26	\$29				
D424	Cabinet	Redonda	3/16"	7-7/8"	4"	6	\$34	\$37	\$41				
D434	Cabinet	Redonda	3/16"	10"	6"	6	\$37	\$41	\$45				
D464	Plana	Cuadrada	1/4"	8-1/4"	4"	6	\$44	\$48	\$53				
D469	Plana	Cuadrada	1/4"	10-5/16"	6"	6	\$49	\$54	\$59				
D466	Plana	Cuadrada	5/16"	10-11/16"	6"	6	\$64	\$70	\$77				
D468	Plana	Cuadrada	3/8"	12-3/4"	8"	6	\$81	\$89	\$98				
D465	Plana	Cuadrada	3/8"	14-3/4"	10"	6	\$90	\$99	\$109				
D467	Plana	Cuadrada	3/8"	16-11/16"	12"	6	\$100	\$110	\$121				
D440	Phillips®	Redonda	PH0	7-3/32"	4"	6	\$25	\$28	\$31				
D441	Phillips®	Redonda	PH0	9-1/8"	6"	6	\$27	\$30	\$33				
D443	Phillips®	Redonda	PH1	7"	3"	6	\$33	\$36	\$40				
D447	Phillips®	Redonda	PH1	7-7/8"	4"	6	\$34	\$37	\$41				
D449	Phillips®	Redonda	PH1	10"	6"	6	\$35	\$39	\$43				
D445	Phillips®	Redonda	PH2	8-1/4"	4"	6	\$39	\$43	\$47				
D451	Phillips®	Redonda	PH2	10-5/16"	6"	6	\$43	\$47	\$52				
D448	Phillips®	Redonda	PH2	12-5/16"	8"	6	\$48	\$53	\$58				
D446	Phillips®	Redonda	PH3	10-3/4"	6"	6	\$58	\$64	\$70				
D452	Punta plana trompo	Redonda	1/4"	3-11/16"	1-1/2"	6	\$34	\$37	\$41				
D471	Phillips® tipo trompo	Redonda	PH2	3-9/16"	1-3/8"	6	\$34	\$37	\$41				
D422	Plana barra miniatura	Redonda	1/8"	5-5/8"	2-1/2"	6	\$21	\$23	\$25				
D442	Phillips® miniatura	Redonda	PH0	5-5/8"	2-1/2"	6	\$24	\$26	\$29				

DESTORNILLADORES CON MANGO AMARILLO DE CAJA EN PULGADAS



• Exceden la norma: ASME B107.600.

CÓDIGO	BARRA	TIPO DE PUNTA	PUNTA MEDIDA	LONGITUD TOTAL (A)	LONGITUD EXPUESTA (B)	SUB. DIST.	MAYOREO	MENUEDO	
D4508	Redonda	○	1/4"	7"	3"	6	\$55	\$61	\$67
D4510	Redonda	○	5/16"	7"	3"	6	\$58	\$64	\$70
D4512	Redonda	○	3/8"	7"	3"	6	\$58	\$64	\$70
D4514	Redonda	○	7/16"	7-5/16"	3"	6	\$58	\$64	\$70
D4516	Redonda	○	1/2"	7-5/16"	3"	6	\$58	\$64	\$70

DESTORNILLADORES CON MANGO AMARILLO DE PUNTA TORX



• Exceden la norma: ASME B107.600.

CÓDIGO	BARRA	TIPO DE PUNTA	PUNTA MEDIDA	LONGITUD TOTAL (A)	LONGITUD EXPUESTA (B)	SUB. DIST.	MAYOREO	MENUEDO	
D4310	Redonda	★	T10	8-1/4"	4"	6	\$48	\$53	\$58
D4315	Redonda	★	T15	8-1/4"	4"	6	\$48	\$53	\$58
D4320	Redonda	★	T20	8-1/4"	4"	6	\$48	\$53	\$58
D4325	Redonda	★	T25	8-1/4"	4"	6	\$48	\$53	\$58
D4327	Redonda	★	T27	8-1/4"	4"	6	\$50	\$55	\$61
D4330	Redonda	★	T30	8-1/4"	4"	6	\$50	\$55	\$61

DESTORNILLADORES CON MANGO NEGRO

DESTORNILLADORES CON MANGO NEGRO

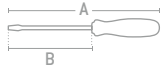

JUEGOS DE DESTORNILLADORES

CÓDIGO	A02	FGD01	FGD02
PIEZAS	10	6	2
EMPAQUE			
	1	1	1
SUB. DIST.	\$273	\$174	\$60
MAYOREO	\$300	\$191	\$66
MENUDEO	\$330	\$210	\$73

CÓDIGO	TIPO DE PUNTA	BARRA	PUNTA MEDIDA	LONGITUD TOTAL (A)	LONGITUD EXPUESTA (B)	EMPAQUE	SUB. DIST.	MAYOREO	MENUDEO
DER02	Punta plana	Redonda	3/16"	7-9/16"	4"	6	\$26	\$29	\$32
DER04	Punta plana	Redonda	1/4"	8"	4"	6	\$28	\$31	\$34
DER16	Punta plana	Redonda	1/4"	10"	6"	6	\$32	\$35	\$39
DER06	Punta plana	Redonda	5/16"	10-5/16"	6"	6	\$42	\$46	\$51
DER08	Punta plana	Redonda	3/8"	12-3/4"	8"	6	\$55	\$61	\$67
DCR22	Punta cabinet	Redonda	1/8"	5-11/16"	2-1/2"	6	\$20	\$22	\$24
DCR32	Punta cabinet	Redonda	1/8"	5-11/16"	4"	6	\$21	\$23	\$25
DCR31	Punta cabinet	Redonda	3/16"	6-1/2"	3"	6	\$28	\$31	\$34
DCR34	Punta cabinet	Redonda	3/16"	9-1/2"	6"	6	\$30	\$33	\$36
DPR80	Punta Phillips®	Redonda	PH0	5-11/16"	2-1/2"	6	\$22	\$24	\$26
-	Punta Phillips®	Redonda	PH0	11-1/8"	8"	6	No disponible para su venta individual		
DPR03	Punta Phillips®	Redonda	PH1	6-1/2"	3"	6	\$28	\$31	\$34
DPR83	Punta Phillips®	Redonda	PH1	11-1/28"	8"	6	\$34	\$37	\$41
DPR84	Punta Phillips®	Redonda	PH2	8"	4"	6	\$35	\$39	\$43
DPR88	Punta Phillips®	Redonda	PH2	12"	8"	6	\$42	\$46	\$51
DPR86	Punta Phillips®	Redonda	PH3	10-5/16"	6"	6	\$45	\$50	\$55
DER52	Punta plana tipo trompo	Redonda	1/4"	3-1/16"	1-1/4"	6	\$31	\$34	\$37
DPR71	Punta Phillips® tipo trompo	Redonda	PH2	3-9/16"	1-3/8"	6	\$31	\$34	\$37

DESTORNILLADORES CON MANGO PVC

JUEGOS DE DESTORNILLADORES CON MANGO PVC COMBINADOS



6 PIEZAS



4 PIEZAS



TIPO	DESCRIPCIÓN	PIEZAS		
Estándar	3/16" x 3", 1/4" x 4", 3/16" x 6", 1/4" x 6"	4		
Phillips®	PH1 x 4", PH2 x 4"	2		
FDE6				
CÓDIGO	PIEZAS	SUB. DIST.	MAYOREO	MENUDEO
FDE6	6	\$137	\$151	\$166

TIPO	DESCRIPCIÓN	PIEZAS		
Estándar	3/16" x 4", 1/4" x 4"	2		
Phillips®	PH1 x 4", PH2 x 4"	2		
FDE4				
CÓDIGO	PIEZAS	SUB. DIST.	MAYOREO	MENUDEO
FDE4	4	\$91	\$100	\$110

JUEGO DE DESTORNILLADORES CON MANGO PVC COMBINADOS TIPO TROMPO



2 PIEZAS



TIPO	DESCRIPCIÓN	PIEZAS		
Estándar	1/4" x 1-1/2"	1		
Phillips®	PH2 x 1-1/2"	1		
ZDP42				
CÓDIGO	PIEZAS	SUB. DIST.	MAYOREO	MENUDEO
ZDP42	2	\$33	\$36	\$40

DESTORNILLADORES CON MANGO PVC

DESTORNILLADORES CON MANGO PVC



FOY

\$ PVL



DEP36
Punta plana barra redonda



DP44
Punta Phillips® barra redonda

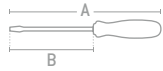

JUEGOS DE DESTORNILLADORES			
CÓDIGO	FDE6T	2DP34	2DP44
PIEZAS	6	2	2
EMPAQUE			
EMPAQUE	6	12	12
SUB. DIST.	\$137	\$44	\$53
MAYOREO	\$151	\$48	\$58
MENUDEO	\$166	\$53	\$64

CÓDIGO	TIPO DE PUNTA	BARRA	PUNTA MEDIDA	LONGITUD TOTAL (A)	LONGITUD EXPUESTA (B)	EMPAQUE	SUB. DIST.	MAYOREO	MENUDEO
—	Plana	Redonda	3/16"	7"	3"	No disponible para su venta individual			
DEP34	Plana	Redonda	3/16"	7-11/16"	4"	6	\$23	\$25	\$28
DEP36	Plana	Redonda	3/16"	9-11/16"	6"	6	\$24	\$26	\$29
DEP44	Plana	Redonda	1/4"	8"	4"	6	\$26	\$29	\$32
DEP46	Plana	Redonda	1/4"	10"	6"	6	\$30	\$33	\$36
DEP48	Plana	Redonda	1/4"	10-5/16"	8"	6	\$35	\$39	\$43
DEP56	Plana	Redonda	5/16"	10-11/16"	6"	6	\$44	\$48	\$53
DPP33	Phillips®	Redonda	PH1	7"	3"	6	\$19	\$21	\$23
DPP34	Phillips®	Redonda	PH1	7-7/8"	4"	6	\$22	\$24	\$26
DPP36	Phillips®	Redonda	PH1	10"	6"	6	\$23	\$25	\$28
DPP44	Phillips®	Redonda	PH2	8-1/4"	4"	6	\$26	\$29	\$32
DPP46	Phillips®	Redonda	PH2	10-5/16"	6"	6	\$30	\$33	\$36
DPP48	Phillips®	Redonda	PH2	12-5/16"	8"	6	\$35	\$39	\$43
DPP56	Phillips®	Redonda	PH3	10-11/16"	6"	6	\$44	\$48	\$53

DESTORNILLADORES EN "Z"

DESTORNILLADORES EN "Z" ACODADOS



URREA

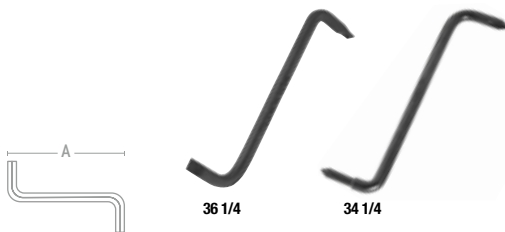

- Su diseño permite aplicar mayor fuerza al tornillo por su brazo de palanca.
- Fabricado con acero microaleado de alta calidad y terminado fosfatizado que ofrece mayor resistencia a la corrosión.

CÓDIGO	TIPO DE PUNTA	PUNTA MEDIDA	LONGITUD TOTAL (A)	TAMAÑO TORNILLO	EMPAQUE	SUB. DIST.	MAYOREO	MENUDEO
35 1/4	Cabinet	1/4"	3"	10, 12	6	\$99	\$109	\$120
36 1/4	Cabinet	1/4"	4"	10, 12	6	\$115	\$127	\$140
36 5/16	Cabinet	5/16"	5"	12, 14, 16	6	\$120	\$132	\$145
36 3/8	Cabinet	3/8"	6"	16, 18, 20	6	\$142	\$156	\$172
34 1/4	Phillips®	PH 1-2	4-3/4"	1 - 2	6	\$81	\$89	\$98
34 3/8	Phillips®	PH 3-4	6"	3 - 4	6	\$131	\$144	\$158

MAGNETIZADOR / DESMAGNETIZADOR PARA PUNTAS DE DESTORNILLADOR

MAGNETIZADOR / DESMAGNETIZADOR PARA PUNTAS DE DESTORNILLADOR



URREA



- Para imantar la punta del destornillador introduzcala en la cavidad del polo positivo, así obtendrá una función que le permitirá la colocación de tornillos en lugares estrechos, sacarlos si es que se le han caído, y si lo que requiere es trabajar con partes electrónicas que requieren herramientas desmagnetizadas introduzca la punta en la cavidad del polo negativo.

CÓDIGO	DIMENSIONES	EMPAQUE	SUB. DIST.	MAYOREO	MENUDEO
9888	2-3/6" x 1-15/16" x 1-1/8"	1	\$87	\$96	\$106

DESTORNILLADORES DE GOLPE CON PUNTAS INTERCAMBIABLES

JUEGO DE DESTORNILLADOR DE GOLPE CON PUNTAS INTERCAMBIABLES



USO PESADO
8
PIEZAS



Tipo	Puntas	Piezas
+	Phillips® Punta larga 6 x 3"	1
+	Cabinet Punta larga 8 x 3"	1
+	Phillips® Puntas cortas PH2, PH3 X 1-1/2"	2
+	Cabinet Puntas cortas SL6, SL8 X 1-1/2"	2
Accesorios	Dado de 5/16" cuadro 1/2"	1
	Destornillador de impacto	1

- Ideal para aflojar tornillos difíciles de girar, sobre todo aquellos con mucho óxido a su alrededor o con algún pegamento o epóxico.
- Puntas hexagonales de 5/16".
- Cuerpo sólido de acero con tratamiento térmico para evitar deformaciones.

CÓDIGO	PIEZAS	SUB. DIST.	MAYOREO	MENUEDO
70999A	8	1	\$1,127	\$1,240 \$1,364

JUEGO DE DESTORNILLADOR DE GOLPE CON PUNTAS INTERCAMBIABLES



USO PROFESIONAL
8
PIEZAS



- Puntas intercambiables de hexágono 5/16".
- Mecanismo de giro que se acciona con el golpe.

Tipo	Puntas	Piezas
-	Plana Puntas planas de 1/4"	2
+	Phillips® Puntas Phillips® PH2 y PH3	2
-	Plana Punta de 5/16"	1
+	Phillips® Puntas Phillips® de PH3	1
Accesorios	Destornillador de impacto de 1/2"	1
	Adaptador para puntas	1

CÓDIGO	PIEZAS	SUB. DIST.	MAYOREO	MENUEDO
D10	8	1	\$535	\$589 \$648

Repuesto

CÓDIGO	NO. PUNTAS	SUB. DIST.	MAYOREO	MENUEDO
PFD10	6	1	\$69	\$76 \$84

DESTORNILLADORES CON MANGO BIMATERIAL DE MATRACA CON PUNTAS INTERCAMBIABLES

DESTORNILLADOR CON MANGO BIMATERIAL DE MATRACA CON PUNTAS INTERCAMBIABLES TIPO REVÓLVER



USO PESADO
15
EN UNO



- Sistema de matraca reversible de 3 posiciones.
- Sistema de almacenamiento de puntas en el mango que permite identificar fácilmente el tipo de punta.
- Fabricadas en acero S2.
- El hueco de la barra sirve como destornillador de caja hexagonal de 1/4".

Tipo	Puntas	Longitud	Piezas
-	Plana 4, 6	2"	2
+	Phillips® PH 0, PH 1, PH 2, PH 3	2"	4
+	Hexagonal 1/8, 5/32	2"	2
+	Torx® T10, T15, T20, T25, T27, T30	2"	6
+	Caja 1/4"		1

RATCHETING ◀▶

CÓDIGO	DESCRIPCIÓN	SUB. DIST.	MAYOREO	MENUEDO
9315MM	15 en 1 con matraca	1	\$1,182	\$1,300 \$1,430

DESTORNILLADOR CON MANGO BIMATERIAL DE MATRACA CON PUNTAS INTERCAMBIABLES



USO INDUSTRIAL
8
EN UNO



- Fabricadas en acero S2.
- Porta puntas magnéticas.
- Sistema de almacenamiento de puntas en el mango.

Tipo	Puntas	Longitud	Piezas
-	Plana 1/4", 3/16"	1"	2
+	Phillips® PH 0, PH 1, PH 2	1"	3
+	Torx® T15, T20	1"	2
+	Caja 1/4"		1

RATCHETING ◀▶

CÓDIGO	DESCRIPCIÓN	SUB. DIST.	MAYOREO	MENUEDO
9308M	8 en 1 con matraca	1	\$262	\$288 \$317

DESTORNILLADOR CON MANGO BIMATERIAL DE MATRACA FLEXIBLE CON PUNTAS INTERCAMBIABLES



USO INDUSTRIAL
7
EN UNO



- Fabricadas en acero S2.
- Porta puntas magnéticas.
- Sistema de almacenamiento de puntas en el mango.
- Mango flexible para incrementar la transmisión de torque.

Tipo	Puntas	Longitud	Piezas
-	Plana 1/4", 3/16"	1"	2
+	Phillips® PH 1, PH 2	1"	2
+	Torx® T15, T20	1"	2
+	Caja 1/4"		1

RATCHETING ◀▶

CÓDIGO	DESCRIPCIÓN	SUB. DIST.	MAYOREO	MENUEDO
9307F	7 en 1 flexible puntas con matraca	1	\$531	\$584 \$642

DESTORNILLADOR CON MANGO BIMATERIAL DE MATRACA CON PUNTAS LARGAS INTERCAMBIABLES



USO INDUSTRIAL
7
EN UNO



- Fabricadas en acero S2.
- Porta puntas magnéticas.
- Sistema de almacenamiento de puntas en el mango.
- Puntas largas para acceder a espacios reducidos.

Tipo	Puntas	Longitud	Piezas
-	Plana 1/4", 3/16"	3,5"	2
+	Phillips® PH 1, PH 2	3,5"	2
+	Torx® T15, T20	3,5"	2
+	Caja 1/4"		1

RATCHETING ◀▶

CÓDIGO	DESCRIPCIÓN	SUB. DIST.	MAYOREO	MENUEDO
9308L	7 en 1 puntas largas con matraca	1	\$471	\$518 \$570

DESTORNILLADOR CON MANGO BIMATERIAL DE MATRACA CON PUNTAS INTERCAMBIABLES TIPO TROMPO



USO INDUSTRIAL
7
EN UNO



- Fabricadas en acero S2.
- Porta puntas magnéticas.
- Sistema de almacenamiento de puntas en el mango.
- Tipo trompo, para acceder a espacios reducidos.

Tipo	Puntas	Longitud	Piezas
-	Plana 1/4", 3/16"	1"	2
+	Phillips® PH 1, PH 2	1"	2
+	Torx® T15, T20	1"	2
+	Caja 1/4"		1

RATCHETING ◀▶

CÓDIGO	DESCRIPCIÓN	SUB. DIST.	MAYOREO	MENUEDO
9308S	7 en 1 corto puntas con matraca	1	\$327	\$360 \$396

DESTORNILLADORES TIPO REVÓLVER CON PUNTAS INTERCAMBIABLES

EXHIBIDOR CON DESTORNILLADORES TIPO REVÓLVER

20
PIEZAS



• Exhibidor con destornilladores tipo revólver 15 en 1 con puntas convencionales.

CÓDIGO	DESCRIPCIÓN	UNIDAD	SUB. DIST.	MAYOREO	MENUEDO
RADE15MS	Con 20 destornilladores código 9315MS	1	\$12,434	\$13,677	\$15,045



DESTORNILLADOR TIPO REVÓLVER CON PUNTAS CONVENCIONALES



USO PESADO QUICK RELEASE

15
EN UNO



- Fabricadas en acero S2.
- Mango ergonómico y suave para incrementar la fuerza y comodidad de uso.
- El hueco de la barra sirve como destornillador de caja hexagonal de 1/4".

Tipo	Puntas	Longitud	Piezas
Plana	4, 6	2"	2
Phillips®	PH 0, PH 1, PH 2, PH 3	2"	4
Hexagonal	1/8, 5/32	2"	2
Ton®	T10, T15, T20, T25, T27, T30	2"	6
Caja	1/4"	N/A	

• CONV

CÓDIGO	DESCRIPCIÓN	UNIDAD	SUB. DIST.	MAYOREO	MENUEDO
9315MS	15 en 1	1	\$761	\$837	\$921

HERRAMIENTAS PARA ATORNILLAR

DESTORNILLADOR TIPO REVÓLVER CON PUNTAS SPANNER Y TAMPER



USO PESADO QUICK RELEASE

15
EN UNO



- Fabricadas en acero S2.
- Mango ergonómico diseñado con antideslizante para uso en productos donde se involucre la grasa y aceite.
- Recubrimiento de nylon.
- Incluye las puntas para retirar los tornillos de seguridad más utilizados en la industria eléctrica, de telecomunicaciones y cerrajería.

Tipo	Puntas	Longitud	Piezas
Spanner	6, 8, 10, 12	2"	4
Tamper Hexagonal	1/8, 9/64, 5/32, 3/16	2"	4
Ton® Tamper	T10, T15, T20, T25, T27, T30	2"	6
Caja	1/4"	N/A	

TAMPER

CÓDIGO	DESCRIPCIÓN	UNIDAD	SUB. DIST.	MAYOREO	MENUEDO
9315MT	15 en 1	1	\$1,139	\$1,253	\$1,378

DESTORNILLADOR TIPO REVÓLVER CON PUNTAS AUTO/HVAC



USO PESADO QUICK RELEASE

14
EN UNO



- Fabricadas en acero S2.
- Mango ergonómico diseñado con antideslizante para uso en productos donde se involucre la grasa y aceite.
- Recubrimiento de nylon.
- Incluye puntas más comunes de la industria de la refrigeración y aire acondicionado.

Tipo	Puntas	Longitud	Piezas
Plana	5, 5.5	2"	1
Phillips®	PH 1, PH 2	2"	2
Ton®	T9, T10, T15, T20, T25, T27, T30, T40	2"	8
Válvula de Schrader		2"	1
Adaptador	Adaptador para dados	2"	1
Caja	1/4"	N/A	

AUTO/HVAC

CÓDIGO	DESCRIPCIÓN	UNIDAD	SUB. DIST.	MAYOREO	MENUEDO
9314MS	14 en 1	1	\$986	\$1,085	\$1,194

DESTORNILLADORES CON MANGO CUSHION GRIP CON PUNTAS INTERCAMBIABLES

DESTORNILLADOR CON MANGO CUSHION GRIP CON PUNTAS INTERCAMBIABLES



USO PESADO

10
EN UNO



- Puntas dobles con dispositivo de seguridad balín al centro para evitar que se caigan al utilizarlo.
- El hueco de la barra sirve como destornillador de caja hexagonal.
- Forro acojinado sobre el mango ámbar para mayor confort, provee un mejor agarre permitiendo aplicar mayores torques.

Tipo	Puntas	Longitud de punta	Piezas
Plana	1/4", 5/16"	1-1/4"	2
Phillips®	PH 2, PH 3	1-1/4"	2
Cuadrada	1/8", 3/32"	1-1/4"	2
Ton®	T10, T15	1-1/4"	2
Caja	3/16", 1/4"	1-1/4"	2

CÓDIGO	LONGITUD TOTAL	UNIDAD	SUB. DIST.	MAYOREO	MENUEDO
9310CMS	7-1/4"	1	\$433	\$476	\$524

DESTORNILLADOR CON MANGO CUSHION GRIP CON PUNTAS INTERCAMBIABLES



USO PESADO

6
EN UNO



- Puntas dobles con dispositivo de seguridad balín al centro para evitar que se caigan al utilizarlo.
- El hueco de la barra sirve como destornillador de caja hexagonal.
- Forro acojinado sobre el mango ámbar para mayor confort, provee un mejor agarre permitiendo aplicar mayores torques.

Tipo	Puntas	Longitud de punta	Piezas
Plana	3/16", 5/16"	2-3/4"	2
Phillips®	PH 1, PH 2	2-3/4"	2
Caja	1/4", 5/16"	2-3/4"	2

CÓDIGO	LONGITUD TOTAL	UNIDAD	SUB. DIST.	MAYOREO	MENUEDO
9302CMS	7-1/4"	1	\$301	\$331	\$364

DESTORNILLADOR CON MANGO CUSHION GRIP CON PUNTAS INTERCAMBIABLES



USO PESADO

5
EN UNO



- Puntas dobles con dispositivo de seguridad balín al centro para evitar que se caigan al utilizarlo.
- El hueco de la barra sirve como destornillador de caja hexagonal.
- Forro acojinado sobre el mango ámbar para mayor confort, provee un mejor agarre permitiendo aplicar mayores torques.

Tipo	Puntas	Longitud de punta	Piezas
Plana	3/16", 5/16"	2-3/4"	2
Phillips®	PH 1, PH 2	2-3/4"	2
Caja	5/16"	2-3/4"	1

CÓDIGO	LONGITUD TOTAL	UNIDAD	SUB. DIST.	MAYOREO	MENUEDO
9301CMS	7-1/4"	1	\$295	\$325	\$358

DESTORNILLADORES CON MANGO ÁMBAR CON PUNTAS INTERCAMBIABLES

JUEGO DE DESTORNILLADOR CON MANGO ÁMBAR MAGNÉTICO CON PUNTAS INTERCAMBIABLES



10 EN UNO



- Mango plástico transparente de alta resistencia.
- El hueco de la barra sirve como destornillador de caja hexagonal 1/4".

Tipo	Puntas	Piezas
Plana	(6F-8R), (8F-10R), (10F-12R)	4
Phillips®	PH 1, PH 2, PH 3	3
Torx®	T15, T20, T25	3
Caja	5/16"	1

CÓDIGO	BOCA	LONGITUD EXPUESTA	LONGITUD TOTAL	EMPAQUE	SUB. DIST.	MAYOREO	MENUDEO
9308	1/4"	3-1/2"	7-7/8"	1	\$214	\$235	\$259

DESTORNILLADOR CON MANGO ÁMBAR PARA PUNTAS HEXÁGONO DE 1/4"



USO PESADO



- Mango plástico transparente de alta resistencia.
- El hueco de la barra sirve como destornillador de caja hexagonal 1/4".

CÓDIGO	BOCA	LONGITUD EXPUESTA	LONGITUD TOTAL	EMPAQUE	SUB. DIST.	MAYOREO	MENUDEO
9300MS	1/4"	3-1/2"	7-7/8"	6	\$142	\$156	\$172

GRANEL

DESTORNILLADORES DE PRECISIÓN

DESTORNILLADORES DE PRECISIÓN ESD ANTI-ESTÁTICOS CON MANGO BIMATERIAL



USO PESADO

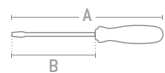

- Material gris:** Plástico PE de alta resistencia, no permite que la barra se gire.
- Material negro:** Plástico TPE suave, permite mejor transmisión de torque y mejor agarre.
- Acero de aleación Cr-V Mo.
- ASME B107.33M, ISO 2380-1, ISO 8764-1.
- Cabeza giratoria que otorga mayor precisión.
- Anillo de color para identificar el tipo de punta.
- Medidas marcadas en barra para fácil selección.

CÓDIGO	TIPO DE PUNTA	PUNTA MEDIDA	LONGITUD TOTAL (A)	LONGITUD EXPUESTA (B)	EMPAQUE	SUB. DIST.	MAYOREO
9503B	Plana	3/64"	6-3/32"	2-3/8"	1	\$115	\$127
9504B	Plana	1/16"	6-3/32"	2-3/8"	1	\$115	\$127
9505B	Plana	9/128"	6-3/32"	2-3/8"	1	\$115	\$127
9506B	Plana	5/64"	6-3/32"	2-3/8"	1	\$115	\$127
9507B	Plana	13/128"	6-11/16"	2-15/16"	1	\$115	\$127
9508B	Plana	15/128"	6-11/16"	2-15/16"	1	\$115	\$127
9509B	Phillips®	PH00	6-3/32"	2-3/8"	1	\$120	\$132
9510B	Phillips®	PH0	6-3/32"	2-3/8"	1	\$120	\$132
9511B	Phillips®	PH1	6-7/8"	3-5/32"	1	\$120	\$132
9512B	Phillips®	PH1	9-27/32"	5-29/32"	1	\$120	\$132
9513B	Torx®	T5	6-3/32"	2-3/8"	1	\$120	\$132
9514B	Torx®	T6	6-3/32"	2-3/8"	1	\$120	\$132
9515B	Torx®	T7	6-3/32"	2-3/8"	1	\$120	\$132
9516B	Torx®	T8	6-3/32"	2-3/8"	1	\$120	\$132
9517B	Torx®	T9	6-3/32"	2-3/8"	1	\$120	\$132
9518B	Torx®	T10	6-7/8"	3-5/32"	1	\$120	\$132

CÓDIGO	JUEGOS DE DESTORNILLADORES						
	9501BC	9500BC	9501BG	9500BG	9500BF	9501BT	9500BT
PIEZAS	6	5	6	5	4	6	5
EMPAQUE							
EMPAQUE	1	1	1	1	1	1	1
SUB. DIST.	\$668	\$564	\$656	\$546	\$459	\$689	\$569
MAYOREO	\$735	\$620	\$722	\$601	\$505	\$758	\$626
MENUDEO	\$809	\$682	\$794	\$661	\$556	\$834	\$689

DESTORNILLADORES DE PRECISIÓN

JUEGO DE DESTORNILLADORES DE PRECISIÓN CON PUNTAS COMBINADAS

SURTEK

USO PROFESIONAL

TORX® MÉTRICO

32
PIEZAS

+



CAJA PLÁSTICA

- Puntas de cromo molibdeno.
- Mango antiderrapante que proporciona un mejor agarre.
- Cabeza giratoria que otorga mayor precisión.
- Extensión para realizar trabajos de difícil acceso.

Tipo	Descripción	Piezas
Plana	1 - 1.5 - 2 - 2.5 - 3 - 3.5 - 4 mm	7
Phillips®	PH00 - PH0 - PH1	4
Torx®	T4 - T5 - T6 - T7 - T8 - T9 - T10 - T15 - T20	9
Hexagonal	0.7 - 0.9 - 1.3 - 1.5 - 2 - 2.5 - 3 - 4 mm	8
Pozidrive	PZ0 - PZ1	2
Mango	Antiderrapante con cabeza giratoria	1
Extensión		1

CÓDIGO	PIEZAS	CAJA	SUB. DIST.	MAYOREO	MENUDEO
DJY04	32	1	\$306	\$337	\$371

JUEGO DE DESTORNILLADORES DE PRECISIÓN COMBINADO

SURTEK

USO PROFESIONAL

TORX® MÉTRICO

15
PIEZAS

+



CAJA PLÁSTICA

- Acero de aleación Cr-V.
- Mango ergonómico con cabeza giratoria.
- Diseñados para un mejor agarre.
- Ideales para trabajos pequeños, finos y hobbies.

Tipo	Descripción	Piezas
Plana	1.4 - 1.8 - 2.4 mm	3
Phillips®	PH00 - PH0 - PH1	3
Torx®	T5 - T6 - T7 - T8 - T9 - T10	6
Hexagonal	1.5 - 2 - 2.5 mm	3

CÓDIGO	PIEZAS	CAJA	SUB. DIST.	MAYOREO	MENUDEO
DJY03	15	1	\$318	\$350	\$385

JUEGO DE DESTORNILLADORES DE PRECISIÓN PARA JOYERO COMBINADO

SURTEK

USO PROFESIONAL

+

6
PIEZAS



CAJA PLÁSTICA

- Puntas de acero templado.
- Mango ergonómico para mayor comodidad.
- Parte superior giratoria.
- Ideal para anteojos, relojes, cámaras, fotografías, computadoras y artículos de tamaño pequeño.

Tipo	Descripción	Piezas
Plana	1.4 - 2 - 2.4 - 3 mm	4
Phillips®	PH0 - PH1	2

CÓDIGO	PIEZAS	CAJA	SUB. DIST.	MAYOREO	MENUDEO
DJY01	6	1	\$87	\$96	\$106

JUEGO DE DESTORNILLADORES DE PRECISIÓN COMBINADO

FOY

USO DOMÉSTICO

+

11
PIEZAS



\$ PVL

- Con tratamiento térmico para mayor dureza.
- Cabezas con libre movimiento.
- Maneral moleteado cromado.
- Ideal para anteojos, relojes, cámaras, fotografías, computadoras y artículos de tamaño pequeño.

Tipo	Descripción	Piezas
Plana	0.9 - 1.2 - 1.4 - 1.8 - 2.4 - 3 mm	6
Phillips®	PH00 - PH0 - PH1	3
Lezna		1
Imán		1

CÓDIGO	PIEZAS	CAJA	SUB. DIST.	MAYOREO	MENUDEO
141617	11	1	\$56	\$62	\$68

JUEGO DE DESTORNILLADORES DE PRECISIÓN COMBINADO

FOY

USO DOMÉSTICO

+

6
PIEZAS



\$ PVL

- Con tratamiento térmico para mayor dureza.
- Cabezas con libre movimiento.
- Maneral moleteado cromado.
- Ideal para anteojos, relojes, cámaras, fotografías, computadoras y artículos de tamaño pequeño.

Tipo	Descripción	Piezas
Plana	1/32" - 3/64" - 5/64" - 1/8"	4
Phillips®	PH0 - PH1	2

CÓDIGO	PIEZAS	CAJA	SUB. DIST.	MAYOREO	MENUDEO
141616	6	1	\$42	\$46	\$51

JUEGOS DE HERRAMIENTAS PARA REPARACIÓN ELECTRÓNICA

JUEGO DE HERRAMIENTA PARA REPARACIÓN ELECTRÓNICA

URREA

USO INDUSTRIAL

130
PIEZAS



\$ PVL

Contenido	Descripción	Cantidad
EMUG	Estuche multitas grande	1
JDP117	Juego para reparación de celulares y equipo electrónico de 117 piezas	1
JPPU9	Juego de 9 pinzas de precisión ESD	1
CAU50	Cautín tipo lápiz 30 W	1
LTU18S	Lámpara de taller slim 180 lm	1
2302	Charola magnética circular de 15 cm	1

CÓDIGO	PIEZAS	CAJA	SUB. DIST.	MAYOREO	MENUDEO
JRE1	130	1	\$2,661	\$2,927	\$3,220

JUEGO DE HERRAMIENTA PARA REPARACIÓN ELECTRÓNICA

URREA

USO INDUSTRIAL

28
PIEZAS



\$ PVL

Contenido	Descripción	Cantidad
JDP26	Juego de destornillador de precisión con puntas intercambiables de 26 piezas	1
CAU50	Cautín tipo lápiz 30 W	1
EMUC	Estuche multitas chico	1

CÓDIGO	PIEZAS	CAJA	SUB. DIST.	MAYOREO	MENUDEO
JRE2	28	1	\$1,116	\$1,228	\$1,351

HERRAMIENTAS PARA ATORNILLAR

JUEGOS DE HERRAMIENTAS PARA REPARACIÓN ELECTRÓNICA

JUEGO PARA REPARACIÓN DE CELULARES Y EQUIPO ELECTRÓNICO

URREA

USO INDUSTRIAL



CROMO-VANADIO

117
PIEZAS



• Ideal para reparar teléfonos celulares, consolas de juegos, computadoras portátiles y otros aparatos electrónicos populares.

Tipo	Puntas	Longitud	Piezas	Accesorios	Piezas
Plana	SL1 x 2, SL1.3 x 2, SL1.5 x 2, SL2 x 2, SL2.5 x 2, SL3, SL3.5, SL4	28 mm	13	Extensión metálica	1
Phillips®	PH0000 x 2, PH000 x 2, PH00 x 2, PH0 x 2, PH1 x 2, PH2 x 2	28 mm	12	Destornillador	1
Phillips® Pinhead	PH 2.5	28 mm	1	Extensión de plástico	1
Hexagonal	0.7, 0.9, 1.0, 1.3, 1.5, 2.0, 2.5, 3.0, 3.5, 4.0, 4.5, 5.0, 6.0	28 mm	13	Pinzas curvas	1
Torx®	T1, T2, T3, T4, T5, T6, T7, T8, T9, T10, T15, T20	28 mm	12	Palancas de plástico	3
Tamper Torx®	T6H, T7H, T8H, T9H, T10H, T15H, T20H, T25H	28 mm	8	Adaptador 1/4"	1
Punta de caja	M 2.5, M 3.0, M 3.5, M 4.0, M 4.5, M 5.0, M 5.5	28 mm	7	Magnetizador	1
Cuadrada	#0 (2.0 mm), #1 (2.5 mm), #2 (3.0 mm)	28 mm	3	Mini copa de succión	1
Spanner	2.3, 2.6, 8.0	28 mm	3	Aguja para remover SIM	1
Triwing	0.6 x 2, 1.5 x 2, 2.0, 2.3, 3.0	28 mm	7	Triángulo delgado	4
Triangular	2.0, 2.3, 2.7, 3.0	28 mm	4	Triángulo grueso	4
Pentalobular	0.8 x 2, 1.2 x 2, 1.5, 2.0	28 mm	6		
Posidriv	PZ000, PZ00, PZ0, PZ1, PZ2	28 mm	5		
SIM	0.8	28 mm	1		
Gamebit	G3.8, G4.5	28 mm	2		

CÓDIGO	PIEZAS	LONGITUD DE PUNTAS	DIÁMETRO DE PUNTAS	ESTUQUE	SUB DIST.	MAYOREO	MENUEDO
JDPUI17	117	28 mm	5/32"	1	\$498	\$548	\$603

JUEGOS DE DESTORNILLADORES DE PRECISIÓN CON PUNTAS INTERCAMBIABLES

JUEGO DE DESTORNILLADOR DE PRECISIÓN CON PUNTAS INTERCAMBIABLES

URREA

USO INDUSTRIAL



PUNTAS DE ACERO S2 ESTUQUE DE ALUMINIO

48
PIEZAS



Tipo	Puntas	Longitud	Piezas
Plana	SL1.0, SL1.5, SL2.0, SL2.5, SL3.0, SL3.5, SL4.0	28 mm	7
Phillips®	PH000, PH00, PH0, PH1	28 mm	4
Phillips® Pinhead	2.5	28 mm	1
Hexagonal	H0.7, H0.9, H1.3, H1.5, H2.0, H2.5, H3.0, H3.5, H4.0	28 mm	9
Torx®	T2, T3, T4, T7	28 mm	4
Tamper Torx®	T5H, T6H, T8H, T9H, T10H, T15H, T20H	28 mm	7
Cuadrada	#0 (2.0 mm), #1 (2.5 mm), #2 (3.0 mm)	28 mm	3
Spanner	2.6, 3.0	28 mm	2
Triwing	0.6, 1.0, 2.0, 2.5	28 mm	4
Triangular	2.0, 2.3, 3.0	28 mm	3
Pentalobular	P2, P5, P6	28 mm	3
SIM	0.8	28 mm	1
Accesorios	Destornillador magnético de aluminio		1

CÓDIGO	PIEZAS	LONGITUD DE PUNTAS	DIÁMETRO DE PUNTAS	ESTUQUE	SUB DIST.	MAYOREO	MENUEDO
JDPUI48	48	28 mm	5/32"	1	\$579	\$637	\$701

JUEGO DE DESTORNILLADOR DE PRECISIÓN CON PUNTAS INTERCAMBIABLES

URREA

USO INDUSTRIAL



PUNTAS CODIFICADAS POR COLORES PUNTAS DE ACERO S2 ESTUQUE DE ALUMINIO

26
PIEZAS



Tipo	Puntas	Longitud	Piezas
Plana	SL1.5, SL1.7, SL2.5, SL3.0	39 mm	4
Phillips®	PH000, PH00, PH0	39 mm	3
Phillips® Pinhead	1.5	39 mm	1
Hexagonal	H1.5, H2.5	39 mm	2
Torx®	T1, T2, T3, T4, T5	39 mm	5
Tamper Torx®	T6H, T8H, T10H, T15H	39 mm	4
Spanner	2.6	39 mm	1
Triwing	0.6	39 mm	1
Triangular	3	39 mm	1
Pentalobular	P2, P5	39 mm	2
Accesorios	Destornillador magnético de aluminio		1
	Pinza de precisión		1

CÓDIGO	PIEZAS	LONGITUD DE PUNTAS	DIÁMETRO DE PUNTAS	ESTUQUE	SUB DIST.	MAYOREO	MENUEDO
JDPUI26	26	39 mm	5/32"	1	\$579	\$637	\$701

CODIFICACIÓN DE COLORES

- PULGADAS**
Mango rojo. Largo 9" y 6". Puntas:
- MÉTRICO**
Mango azul. Largo 9" y 6". Puntas:
- TORX®**
Mango verde. Largo 6". Puntas:



LLAVES HEXAGONALES TIPO "T".

TIPO DE PUNTAS

- PUNTA BOLA** | Ángulo de entrada de 25° a 90° para trabajar en accesos difíciles.
- PUNTA HEXAGONAL** | Ángulo de entrada a 90° que evita dañar la tornillería en que se trabaja.
- PUNTA TORX®** | Diseño especial para tornillería Torx® la cual es muy utilizada en la industria automotriz.

LLAVES HEXAGONALES LARGAS TIPO "T" PUNTA DE BOLA ERGONÓMICAS

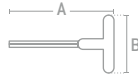

• Exceden la norma ASME B18.3 e ISO 2936L.

GRANEL

CÓDIGO	PUNTA	MEDIDA NOMINAL	LONGITUD (A)	MEDIDA DE MANE- RAL (B)	SUB. DIST.	MAYOREO	JUEGOS DE LLAVES HEXAGONALES "T"	
							4967LBGP	4965LBGPM
46405LBGP	9"	5/64"	9"	3"	4	\$94	\$103	\$113
46406LBGP	9"	3/32"	9"	3"	4	\$100	\$110	\$121
46407LBGP	9"	7/64"	9"	3"	4	\$101	\$111	\$122
46408LBGP	9"	1/8"	9"	3"	4	\$110	\$121	\$133
46409LBGP	9"	9/64"	9"	3"	4	\$115	\$127	\$140
46410LBGP	9"	5/32"	9"	3"	4	\$126	\$139	\$153
46412LBGP	9"	3/16"	9"	4"	4	\$137	\$151	\$166
46414LBGP	9"	7/32"	9"	4"	4	\$152	\$167	\$184
46416LBGP	9"	1/4"	9"	4"	4	\$197	\$217	\$239
46420LBGP	9"	5/16"	9"	5"	2	\$274	\$301	\$331
46424LBGP	9"	3/8"	9"	5"	2	\$290	\$319	\$351
46508LBGP	9"	2 mm	9"	3"	4	\$94	\$103	\$113
46510LBGP	9"	2.5 mm	9"	3"	4	\$100	\$110	\$121
46512LBGP	9"	3 mm	9"	3"	4	\$115	\$127	\$140
46514LBGP	9"	4 mm	9"	3"	4	\$126	\$139	\$153
46516LBGP	9"	5 mm	9"	3"	4	\$137	\$151	\$166
46518LBGP	9"	6 mm	9"	4"	4	\$174	\$191	\$210
46519LBGP	9"	7 mm	9"	4"	2	\$274	\$301	\$331
46520LBGP	9"	8 mm	9"	4"	2	\$274	\$301	\$331
46521LBGP	9"	9 mm	9"	5"	2	\$307	\$338	\$372
46522LBGP	9"	10 mm	9"	5"	2	\$318	\$350	\$385



MEJOR DESEMPEÑO.

URREA

HERRAMIENTAS DE CALIDAD SUPERIOR

urrea.com

LLAVES HEXAGONALES TIPO "T"

LLAVES HEXAGONALES LARGAS TIPO "T" ERGONÓMICAS



USO INDUSTRIAL

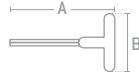
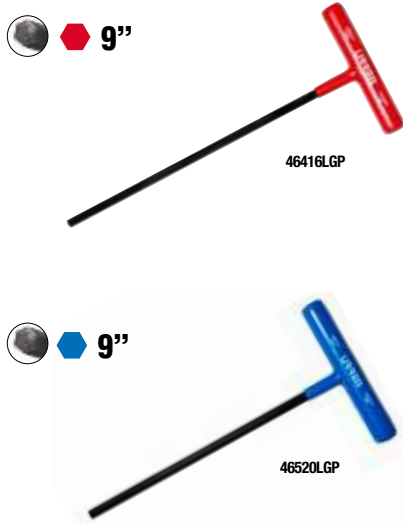

• Exceden la norma ASME B18.3 e ISO 2936L.

GRANEL

CÓDIGO	PUNTA	MEDIDA NOMINAL	LONGITUD (A)	MEDIDA DE MANERAL (B)	C	SUB. DIST.	MAYOREO	JUEGOS DE LLAVES HEXAGONALES "T"		
								CÓDIGO	4967LGP	4965LGPM
								PIEZAS	11	10
								EMPAQUE		
								SUB. DIST.	1	1
								MAYOREO	\$1,396	\$1,582
								MENUDEO	\$1,536	\$1,740
									\$1,690	\$1,914
46405LGP	●	5/64"	9"	3"	4	\$82	\$90		\$99	
46406LGP	●	3/32"	9"	3"	4	\$87	\$96		\$106	
46407LGP	●	7/64"	9"	3"	4	\$88	\$97		\$107	
46408LGP	●	1/8"	9"	3"	4	\$96	\$106		\$117	
46409LGP	●	9/64"	9"	3"	4	\$101	\$111		\$122	
46410LGP	●	5/32"	9"	3"	4	\$108	\$119		\$131	
46412LGP	●	3/16"	9"	4"	4	\$119	\$131		\$144	
46414LGP	●	7/32"	9"	4"	4	\$126	\$139		\$153	
46416LGP	●	1/4"	9"	4"	4	\$174	\$191		\$210	
46420LGP	●	5/16"	9"	5"	4	\$240	\$264		\$290	
46424LGP	●	3/8"	9"	5"	2	\$252	\$277		\$305	
46508LGP	●	2 mm	9"	3"	4	\$82	\$90		\$99	
46510LGP	●	2.5 mm	9"	3"	4	\$87	\$96		\$106	
46512LGP	●	3 mm	9"	3"	4	\$97	\$107		\$118	
46514LGP	●	4 mm	9"	3"	4	\$108	\$119		\$131	
46516LGP	●	5 mm	9"	3"	4	\$119	\$131		\$144	
46518LGP	●	6 mm	9"	4"	4	\$152	\$167		\$184	
46519LGP	●	7 mm	9"	4"	2	\$240	\$264		\$290	
46520LGP	●	8 mm	9"	4"	2	\$240	\$264		\$290	
46521LGP	●	9 mm	9"	5"	2	\$268	\$295		\$325	
46522LGP	●	10 mm	9"	5"	2	\$274	\$301		\$331	

HERRAMIENTAS PARA ATORNILLAR

LLAVES HEXAGONALES CORTAS TIPO "T" ERGONÓMICAS



USO INDUSTRIAL

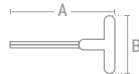
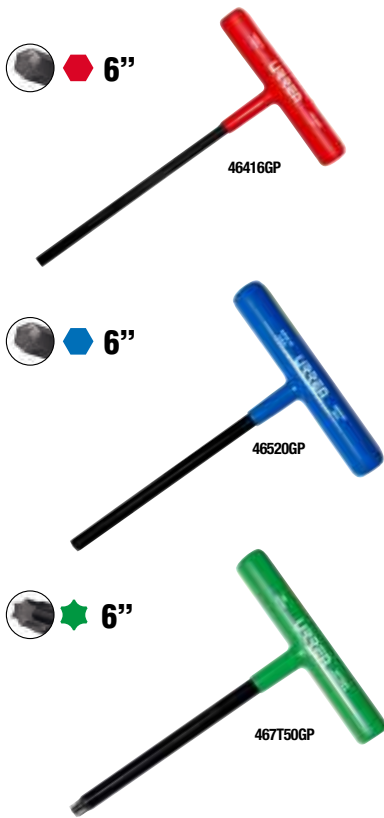

• Exceden la norma ASME B18.3 e ISO 2936L.

GRANEL

CÓDIGO	PUNTA	MEDIDA NOMINAL	LONGITUD (A)	MEDIDA DE MANERAL (B)	C	SUB. DIST.	MAYOREO	JUEGOS DE LLAVES HEXAGONALES "T"			
								CÓDIGO	4967GP	4965GPM	49668TGP
								PIEZAS	11	10	13
								EMPAQUE			
								SUB. DIST.	1	1	1
								MAYOREO	\$1,210	\$1,374	\$2,092
								MENUDEO	\$1,331	\$1,511	\$2,301
									\$1,464	\$1,662	\$2,531
46405GP	●	5/64"	6"	3"	4	\$71	\$78		\$86		
46406GP	●	3/32"	6"	3"	4	\$76	\$84		\$92		
46407GP	●	7/64"	6"	3"	4	\$77	\$85		\$94		
46408GP	●	1/8"	6"	3"	4	\$84	\$92		\$101		
46409GP	●	9/64"	6"	3"	4	\$88	\$97		\$107		
46410GP	●	5/32"	6"	3"	4	\$94	\$103		\$113		
46412GP	●	3/16"	6"	4"	4	\$103	\$113		\$124		
46414GP	●	7/32"	6"	4"	4	\$110	\$121		\$133		
46416GP	●	1/4"	6"	4"	4	\$148	\$163		\$179		
46420GP	●	5/16"	6"	5"	2	\$207	\$228		\$251		
46424GP	●	3/8"	6"	5"	2	\$219	\$241		\$265		
46508GP	●	2 mm	6"	3"	4	\$71	\$78		\$86		
46510GP	●	2.5 mm	6"	3"	4	\$76	\$84		\$92		
46512GP	●	3 mm	6"	3"	4	\$84	\$92		\$101		
46514GP	●	4 mm	6"	3"	4	\$94	\$103		\$113		
46516GP	●	5 mm	6"	3"	4	\$104	\$114		\$125		
46518GP	●	6 mm	6"	4"	4	\$131	\$144		\$158		
46519GP	●	7 mm	6"	4"	2	\$207	\$228		\$251		
46520GP	●	8 mm	6"	4"	2	\$207	\$228		\$251		
46521GP	●	9 mm	6"	5"	2	\$230	\$253		\$278		
46522GP	●	10 mm	6"	5"	2	\$240	\$264		\$290		
467T6GP	★	T6	6"	3"	4	\$131	\$144		\$158		
467T7GP	★	T7	6"	3"	4	\$131	\$144		\$158		
467T8GP	★	T8	6"	3"	4	\$131	\$144		\$158		
467T9GP	★	T9	6"	3"	4	\$131	\$144		\$158		
467T10GP	★	T10	6"	3"	4	\$131	\$144		\$158		
467T15GP	★	T15	6"	3"	4	\$131	\$144		\$158		
467T20GP	★	T20	6"	3"	4	\$131	\$144		\$158		
467T25GP	★	T25	6"	3"	4	\$131	\$144		\$158		
467T27GP	★	T27	6"	4"	4	\$163	\$179		\$197		
467T30GP	★	T30	6"	4"	4	\$175	\$193		\$212		
467T40GP	★	T40	6"	4"	4	\$224	\$246		\$271		
467T45GP	★	T45	6"	5"	2	\$290	\$319		\$351		
467T50GP	★	T50	6"	5"	2	\$301	\$331		\$364		

LLAVES HEXAGONALES TIPO "T"

LLAVES HEXAGONALES TIPO "T" MANGO DE VINIL

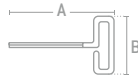
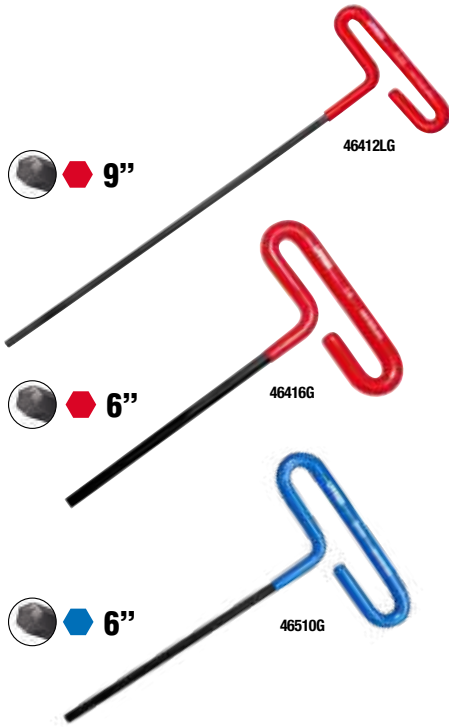

- Con mango de vinil ofrecen un mejor agarre mayor confort que una llave en "T" tradicional.
- Fabricadas con acero tratado térmicamente para ofrecer una mayor fuerza.
- Terminado fosfatizado que ofrece mayor protección contra la corrosión.
- Exceden la norma ASME B18.3 e ISO 2936L.

GRANEL

CÓDIGO	PUNTA	MEDIDA NOMINAL	LONGITUD (A)	MEDIDA DE MANERAL (B)	⊞	SUB DIST.	MAYOREO	JUEGOS DE LLAVES HEXAGONALES "T"		
								CÓDIGO	4965G	4966G
46412LG	9"	3/16"	9"	4"	12	\$81	\$89	\$98	10	8
46416LG	9"	1/4"	9"	4"	6	\$131	\$144	\$158		
46420LG	9"	5/16"	9"	6"	6	\$208	\$229	\$252		
46424LG	9"	3/8"	9"	6"	6	\$241	\$265	\$292		
46406G	6"	3/32"	6"	3"	12	\$68	\$75	\$83		
46407G	6"	7/64"	6"	3"	12	\$69	\$76	\$84		
46408G	6"	1/8"	6"	3"	12	\$76	\$84	\$92		
46409G	6"	9/64"	6"	3"	12	\$79	\$87	\$96		
46410G	6"	5/32"	6"	3"	12	\$84	\$92	\$101		
46412G	6"	3/16"	6"	3"	12	\$92	\$101	\$111		
46414G	6"	7/32"	6"	4"	6	\$99	\$109	\$120		
46416G	6"	1/4"	6"	4"	6	\$131	\$144	\$158		
46420G	6"	5/16"	6"	4"	6	\$197	\$217	\$239		
46424G	6"	3/8"	6"	4"	6	\$214	\$235	\$259		
46508G	6"	2 mm	6"	3"	6	\$64	\$70	\$77		
46510G	6"	2.5 mm	6"	3"	6	\$68	\$75	\$83		
46512G	6"	3 mm	6"	3"	6	\$76	\$84	\$92		
46514G	6"	4 mm	6"	3"	6	\$84	\$92	\$101		
46516G	6"	5 mm	6"	3"	6	\$101	\$111	\$122		
46518G	6"	6 mm	6"	3"	6	\$131	\$144	\$158		
46520G	6"	8 mm	6"	4"	6	\$197	\$217	\$239		
46522G	6"	10 mm	6"	4"	6	\$235	\$259	\$285		

LLAVES HEXAGONALES CORTAS TIPO "T"

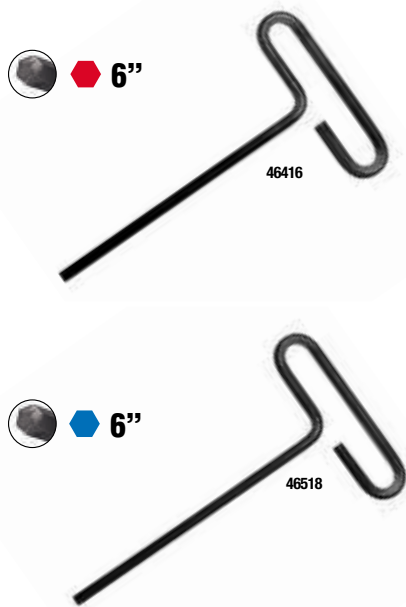

- Exceden la norma ASME B18.3 e ISO 2936L.

GRANEL

CÓDIGO	PUNTA	MEDIDA NOMINAL	LONGITUD (A)	MEDIDA DE MANERAL (B)	⊞	SUB DIST.	MAYOREO	JUEGOS DE LLAVES HEXAGONALES "T"		
								CÓDIGO	4965	4966
46406	6"	3/32"	6"	2-3/4"	12	\$45	\$50	\$55	10	8
46407	6"	7/64"	6"	2-3/4"	12	\$46	\$51	\$56		
46408	6"	1/8"	6"	3"	12	\$50	\$55	\$61		
46409	6"	9/64"	6"	3"	12	\$53	\$58	\$64		
46410	6"	5/32"	6"	3"	12	\$56	\$62	\$68		
46412	6"	3/16"	6"	4"	6	\$72	\$79	\$87		
46414	6"	7/32"	6"	4"	6	\$88	\$97	\$107		
46416	6"	1/4"	6"	4"	6	\$103	\$113	\$124		
46420	6"	5/16"	6"	6"	6	\$185	\$204	\$224		
46424	6"	3/8"	6"	6"	6	\$214	\$235	\$259		
46508	6"	2 mm	6"	2-3/4"	6	\$43	\$47	\$52		
46510	6"	2.5 mm	6"	2-3/4"	6	\$45	\$50	\$55		
46512	6"	3 mm	6"	3"	6	\$50	\$55	\$61		
46514	6"	4 mm	6"	3"	6	\$56	\$62	\$68		
46516	6"	5 mm	6"	4"	6	\$87	\$96	\$106		
46518	6"	6 mm	6"	4"	6	\$105	\$116	\$128		
46520	6"	8 mm	6"	6"	6	\$185	\$204	\$224		
46522	6"	10 mm	6"	6"	6	\$229	\$252	\$277		



USO PESADO

TIPO DE PUNTAS

PUNTA BOLA

Ángulo de entrada de 25° para trabajar en lugares de difícil acceso.

PUNTA HEXAGONAL

Puntas con chaflán, para un perfecto y rápido acoplamiento.

Exceden la norma ASME B18.3 e ISO 2936L.

LLAVES HEXAGONALES.

USO PESADO, 40% MÁS RESISTENCIA AL TORQUE

CARACTERÍSTICAS

Fabricadas en acero aleado especial, que brinda hasta 40% mayor resistencia al torque que las llaves tradicionales.

Recubrimiento de poliuretano que brinda mayor resistencia a la corrosión.

Endurecidas con un tratamiento térmico especial que ante un sobre esfuerzo la pieza se deforma primero antes de fragmentarse y generar una condición insegura.

LLAVES HEXAGONALES TIPO "L"

LLAVES HEXAGONALES TIPO "L" PUNTA DE BOLA



49-1/16BPHD



49-2BPHD

URREA

HERRAMIENTAS PARA ATORNILLAR



- Fabricadas en acero aleado que brinda hasta 40% mas resistencia.
- Endurecidas con tratamiento térmico para evitar fragmentación.
- Puntas con chaflán para un perfecto y rápido acoplamiento
- Exceden la norma ASME B18.3 e ISO 2936L.

GRANEL

JUEGOS DE LLAVES HEXAGONALES "L"

CÓDIGO	49822HD	4995HD	4996HD
PIEZAS	22	13	9
EMPAQUE			
	1	1	1
SUB DIST.	\$936	\$509	\$422
MAYOREO	\$1,030	\$560	\$464
MENUDEO	\$1,133	\$616	\$510

CÓDIGO	PUNTA	MEDIDA NOMINAL	LONGITUD (A)	MEDIDA DE MANERAL (B)		SUB DIST.	MAYOREO	
-	●	0.05"	-	-		No disponible para su venta individual		
-	●	1/16"	3-7/64"	0.63"		No disponible para su venta individual		
-	●	5/64"	-	-		No disponible para su venta individual		
49-3/32BPHD	●	3/32"	3-1/2"	0.74"	10	\$24	\$26	\$29
-	●	7/64"	-	-		No disponible para su venta individual		
49-1/8BPHD	●	1/8"	3-29/32"	0.88"	10	\$31	\$34	\$37
-	●	9/64"	-	-		No disponible para su venta individual		
49-5/32BPHD	●	5/32"	4-13/32"	1.00"	10	\$32	\$35	\$39
49-3/16BPHD	●	3/16"	4-1/2"	1.13"	10	\$42	\$46	\$51
-	●	7/32"	-	-		No disponible para su venta individual		
-	●	1/4"	5-51/64"	1.38"		No disponible para su venta individual		
-	●	5/16"	6-19/64"	1.56"		No disponible para su venta individual		
-	●	3/8"	7-7/64"	1.75"		No disponible para su venta individual		
-	●	1.5 mm	-	-		No disponible para su venta individual		
-	●	2 mm	3-19/64"	0.69"		No disponible para su venta individual		
-	●	2.5 mm	3-39/64"	0.79"		No disponible para su venta individual		
49-3BPHD	●	3 mm	4"	0.87"	10	\$31	\$34	\$37
49-4BPHD	●	4 mm	4-1/2"	1.03"	10	\$32	\$35	\$39
49-5BPHD	●	5 mm	4-29/32"	1.26"	5	\$42	\$46	\$51
49-6BPHD	●	6 mm	5-51/64"	1.46"	5	\$50	\$55	\$61
-	●	8 mm	6-19/64"	1.69"		No disponible para su venta individual		
-	●	10 mm	7-7/64"	1.93"		No disponible para su venta individual		

LLAVES HEXAGONALES TIPO "L"

LLAVES HEXAGONALES TIPO "L" PUNTA DE BOLA



49-5/16BP



49-3BP



• Exceden la norma ASME B18.3 e ISO 2936L.

GRANEL

JUEGOS DE LLAVES HEXAGONALES "L"			
CÓDIGO	49822	4995	4996
PIEZAS	22	13	9
EMPAQUE			
📦	1	1	1
SUB DIST.	\$646	\$378	\$307
MAYOREO	\$711	\$416	\$338
MENUDEO	\$782	\$458	\$372

CÓDIGO	PUNTA	MEDIDA NOMINAL	LONGITUD (A)	MEDIDA DE MANERAL (B)	📦	SUB DIST.	MAYOREO	MENUDEO
-	🔴	0.05"	No disponible para su venta individual					
49-1/16BP	🔴	1/16"	3"	0.56"	10	\$18	\$20	\$22
49-5/64BP	🔴	5/64"	3-3/16"	0.61"	10	\$18	\$20	\$22
49-3/32BP	🔴	3/32"	3-3/8"	0.66"	10	\$18	\$20	\$22
49-7/64BP	🔴	7/64"	3-9/16"	0.70"	10	\$23	\$25	\$28
49-1/8BP	🔴	1/8"	3-3/4"	0.75"	10	\$23	\$25	\$28
49-9/64BP	🔴	9/64"	3-15/16"	0.80"	10	\$24	\$26	\$29
49-5/32BP	🔴	5/32"	4-1/8"	0.84"	10	\$25	\$28	\$31
49-3/16BP	🔴	3/16"	4-1/2"	0.94"	10	\$32	\$35	\$39
49-7/32BP	🔴	7/32"	4-7/8"	1.03"	10	\$35	\$39	\$43
49-1/4BP	🔴	1/4"	5-1/4"	1.12"	10	\$38	\$42	\$46
49-5/16BP	🔴	5/16"	6"	1.25"	5	\$68	\$75	\$83
49-3/8BP	🔴	3/8"	6-3/4"	1.38"	5	\$95	\$105	\$116
49-7/16BP	🔴	7/16"	7-1/2"	1.50"	5	\$203	\$223	\$245
49-1/2BP	🔴	1/2"	8-1/4"	1.63"	5	\$214	\$235	\$259
49-5/8BP	🔴	5/8"	9"	1.75"	5	\$723	\$795	\$875
49-3/4BP	🔴	3/4"	9-3/4"	1.88"	5	\$1,068	\$1,175	\$1,293
49-1.5BP	🔵	1.5 mm	3"	0.53"	10	\$18	\$20	\$22
49-2BP	🔵	2 mm	3-3/16"	0.61"	10	\$18	\$20	\$22
49-2.5BP	🔵	2.5 mm	3-1/2"	0.69"	10	\$18	\$20	\$22
49-3BP	🔵	3 mm	3-7/8"	0.75"	10	\$23	\$25	\$28
49-4BP	🔵	4 mm	4"	0.94"	10	\$25	\$28	\$31
49-5BP	🔵	5 mm	4-9/16"	1.06"	10	\$32	\$35	\$39
49-6BP	🔵	6 mm	5-7/16"	1.22"	10	\$38	\$42	\$46
49-7BP	🔵	7 mm	6-1/4"	1.38"	5	\$57	\$63	\$69
49-8BP	🔵	8 mm	6-1/4"	1.38"	5	\$66	\$73	\$80
49-9BP	🔵	9 mm	6-9/16"	1.54"	5	\$79	\$87	\$96
49-10BP	🔵	10 mm	6-9/16"	1.54"	5	\$80	\$88	\$97
49-12BP	🔵	12 mm	8-1/4"	1.73"	5	\$94	\$103	\$113
49-14BP	🔵	14 mm	9-1/8"	2.15"	5	\$126	\$139	\$153

JUEGO DE LLAVES HEXAGONALES "L" TORX® PUNTA DE BOLA



7 PIEZAS

Medida nominal
T10
T15
T20
T25
T27
T30
T40

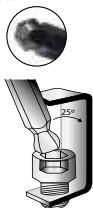

CÓDIGO	PIEZAS	📦	SUB DIST.	MAYOREO	MENUDEO
4972TB	7	1	\$438	\$482	\$530

LLAVES HEXAGONALES TIPO "L"

LLAVES HEXAGONALES TIPO "L"

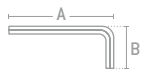
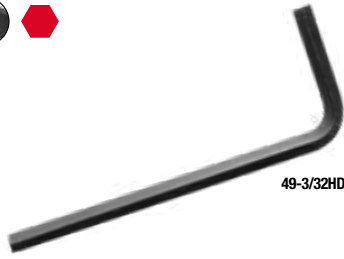

JUEGOS DE LLAVES HEXAGONALES "L"		
CÓDIGO	4972RHD	4972MHD
PIEZAS	13	9
EMPAQUE		
EMPAQUE	1	1
SUB. DIST.	\$312	\$290
MAYOREO	\$343	\$319
MENUDEO	\$377	\$351

CÓDIGO	PUNTA	MEDIDA NOMINAL	LONGITUD (A)	MEDIDA DE MANERAL (B)	EMPAQUE	SUB. DIST.	MAYOREO	MENUDEO
-	●	0.05"	-	-		No disponible para su venta individual		•
-	●	1/16"	-	-		No disponible para su venta individual		•
-	●	5/64"	-	-		No disponible para su venta individual		•
-	●	3/32"	3-13/32"	0.74"		No disponible para su venta individual		•
-	●	7/64"	-	-		No disponible para su venta individual		•
-	●	1/8"	3-51/64"	0.75"		No disponible para su venta individual		•
-	●	9/64"	-	-		No disponible para su venta individual		•
-	●	5/32"	-	-		No disponible para su venta individual		•
49-3/16HD	●	3/16"	4-39/64"	1.10"	10	\$13	\$14	\$15
-	●	7/32"	-	-		No disponible para su venta individual		•
49-1/4HD	●	1/4"	5-1/2"	1.40"	5	\$24	\$26	\$29
-	●	5/16"	6-19/64"	1.60"		No disponible para su venta individual		•
-	●	3/8"	7-7/64"	1.70"		No disponible para su venta individual		•
-	●	1.5 mm	-	-		No disponible para su venta individual		•
-	●	2 mm	-	-		No disponible para su venta individual		•
-	●	2.5 mm	-	-		No disponible para su venta individual		•
49-3HD	●	3 mm	4"	0.87"	10	\$9.40	\$10	\$11
49-4HD	●	4 mm	4-1/2"	1.00"	10	\$11	\$12	\$13
49-5HD	●	5 mm	4-29/32"	1.30"	5	\$15	\$17	\$19
-	●	6 mm	5-45/64"	1.50"		No disponible para su venta individual		•
49-8HD	●	8 mm	6-19/64"	1.70"	5	\$41	\$45	\$50
49-10HD	●	10 mm	7-7/64"	1.90"	5	\$66	\$73	\$80

A PRUEBA DE CUALQUIER PROYECTO.

URREA
HERRAMIENTAS DE CALIDAD SUPERIOR

urrea.com

HERRAMIENTAS PARA ATORNILLAR

LLAVES HEXAGONALES TIPO "L"

LLAVES HEXAGONALES LARGAS TIPO "L"

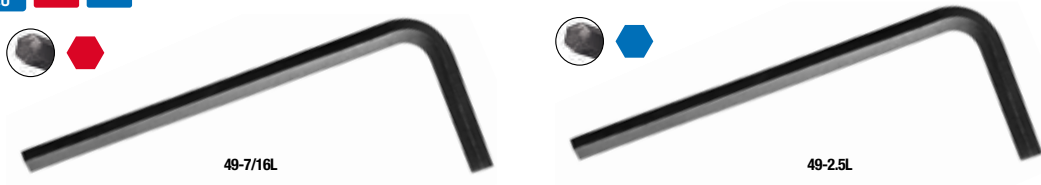

• Exceden la norma ASME B18.3 e ISO 2936L.

GRANEL

JUEGOS DE LLAVES HEXAGONALES "L"		
CÓDIGO	4972R	4972M
PIEZAS	13	9
EMPAQUE		
📦	1	1
SUB DIST.	\$284	\$219
MAYOREO	\$312	\$241
MENUDEO	\$343	\$265

CÓDIGO	PUNTA	MEDIDA NOMINAL	LONGITUD (A)	MEDIDA DE MANERAL (B)	📦	SUB DIST.	MAYOREO	MENUDEO
-	●	0.05"	2-27/32"	0.53"		No disponible para su venta individual		
-	●	1/16"	3"	0.56"		No disponible para su venta individual		
49-5/64L	●	5/64"	3-1/8"	0.61"	25	\$4.90	\$5.40	\$5.90
49-3/32L	●	3/32"	3-3/8"	0.66"	25	\$4.90	\$5.40	\$5.90
49-7/64L	●	7/64"	3-1/2"	0.70"	25	\$6.80	\$7.50	\$8.30
49-1/8L	●	1/8"	3-3/4"	0.75"	25	\$6.80	\$7.50	\$8.30
49-9/64L	●	9/64"	3-15/16"	0.80"	25	\$6.80	\$7.50	\$8.30
49-5/32L	●	5/32"	4-1/8"	0.84"	25	\$7.90	\$8.70	\$9.60
49-3/16L	●	3/16"	4-1/2"	0.94"	25	\$11	\$12	\$13
49-7/32L	●	7/32"	4-7/8"	1.03"	10	\$15	\$17	\$19
49-1/4L	●	1/4"	5-1/4"	1.12"	10	\$20	\$22	\$24
49-5/16L	●	5/16"	6"	1.25"	5	\$33	\$36	\$40
49-3/8L	●	3/8"	6-3/4"	1.38"	5	\$45	\$50	\$55
49-7/16L	●	7/16"	7-1/2"	1.50"	5	\$92	\$101	\$111
49-1/2L	●	1/2"	8-1/4"	1.63"	5	\$102	\$112	\$123
49-9/16L	●	9/16"	9"	1.75"	5	\$142	\$156	\$172
49-5/8L	●	5/8"	9-3/4"	1.88"	5	\$224	\$246	\$271
49-3/4L	●	3/4"	11-1/4"	2.13"	1	\$323	\$355	\$391
49-7/8L	●	7/8"	12-3/4"	2.38"	1	\$476	\$524	\$576
49-1L	●	1"	14-1/4"	2.63"	1	\$684	\$752	\$827
-	●	1.5 mm	3"	0.53"		No disponible para su venta individual		
-	●	2 mm	3-1/16"	0.61"		No disponible para su venta individual		
-	●	2.5 mm	3-1/2"	0.68"		No disponible para su venta individual		
49-3L	●	3 mm	3-7/8"	0.69"	25	\$5.70	\$6.30	\$6.90
49-4L	●	4 mm	4"	0.75"	25	\$7.90	\$8.70	\$9.60
49-5L	●	5 mm	4-9/16"	0.94"	25	\$11	\$12	\$13
49-6L	●	6 mm	5-7/16"	1.06"	10	\$14	\$15	\$17
49-8L	●	8 mm	6-1/4"	1.38"	5	\$24	\$26	\$29
49-10L	●	10 mm	6-9/19"	1.54"	5	\$38	\$42	\$46

JUEGO DE LLAVES HEXAGONALES "L" TORX® LARGAS



7
PIEZAS

Medida nominal
T10
T15
T20
T25
T27
T30
T40



JUEGO DE LLAVES HEXAGONALES "L" TORX® TAMPER PROOF



7
PIEZAS

Medida nominal
T10
T15
T20
T25
T27
T30
T40



CÓDIGO	PIEZAS	📦	SUB DIST.	MAYOREO	MENUDEO
4972TL	7	1	\$371	\$408	\$449
4972TT	7	1	\$575	\$633	\$696

LLAVES HEXAGONALES TIPO "L"

LLAVES HEXAGONALES CORTAS TIPO "L"



USO INDUSTRIAL

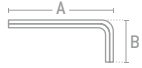
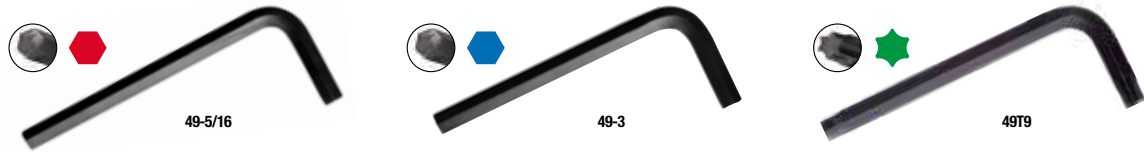

* Exceden la norma ASME B18.3 e ISO 2936L.

GRANEL

JUEGOS DE LLAVES HEXAGONALES "L" CORTAS USO INDUSTRIAL

CÓDIGO	4972	4975	4977	4976A	4975M	4977M	4972T
PIEZAS	12	11	7	11	10	7	7
EMPAQUE							
SUB. DIST.	1	1	1	1	1	1	1
MAYOREO	\$115	\$196	\$54	\$137	\$192	\$61	\$301
MENUDEO	\$127	\$216	\$59	\$151	\$211	\$67	\$331
	\$140	\$238	\$65	\$166	\$232	\$74	\$364

CÓDIGO	PUNTA	MEDIDA NOMINAL	LONGITUD (A)	MEDIDA DE MANERAL (B)	Ø	SUB. DIST.	MAYOREO	MENUDEO
49-1/16	●	1/16"	1-3/4"	0.56"	25	\$3.60	\$4	\$4.40
49-5/64	●	5/64"	1-7/8"	0.61"	25	\$3.60	\$4	\$4.40
49-3/32	●	3/32"	2"	0.66"	25	\$3.60	\$4	\$4.40
49-7/64	●	7/64"	2-1/8"	0.70"	25	\$5.10	\$5.60	\$6.20
49-1/8	●	1/8"	2-1/4"	0.75"	25	\$5.10	\$5.60	\$6.20
49-9/64	●	9/64"	2-3/8"	0.80"	25	\$5.10	\$5.60	\$6.20
49-5/32	●	5/32"	2-1/2"	0.84"	25	\$5.10	\$5.60	\$6.20
49-3/16	●	3/16"	2-3/4"	0.94"	25	\$6.80	\$7.50	\$8.30
49-7/32	●	7/32"	3"	1.03"	10	\$11	\$12	\$13
49-1/4	●	1/4"	3-1/4"	1.12"	10	\$12	\$13	\$14
49-5/16	●	5/16"	3-3/4"	1.25"	5	\$20	\$22	\$24
49-3/8	●	3/8"	4-1/4"	1.38"	5	\$27	\$30	\$33
49-7/16	●	7/16"	4-3/4"	1.50"	5	\$61	\$67	\$74
49-1/2	●	1/2"	5-1/4"	1.63"	5	\$70	\$77	\$85
49-9/16	●	9/16"	5-3/4"	1.75"	5	\$105	\$116	\$128
49-5/8	●	5/8"	6-1/4"	1.88"	5	\$142	\$156	\$172
49-3/4	●	3/4"	7-1/4"	2.13"	1	\$214	\$235	\$259
49-7/8	●	7/8"	8-1/4"	2.38"	1	\$339	\$373	\$410
49-1	●	1"	9-1/4"	2.63"	1	\$526	\$579	\$637
49-1-1/8	●	1-1/8"	10-1/4"	2.75"	1	\$1,960	\$2,156	\$2,372
49-1-1/4	●	1-1/4"	11-1/4"	3"	1	\$2,026	\$2,229	\$2,452
49-1-1/2	●	1-1/2"	13-1/4"	3.50"	1	\$2,530	\$2,783	\$3,061
49-1-3/4	●	1-3/4"	15-1/4"	4"	1	\$4,418	\$4,860	\$5,346
49-2-0	●	2"	17-1/4"	4.50"	1	\$7,204	\$7,924	\$8,716
49-1.27	●	1.27 mm	1-5/8"	0.53"	25	\$3.60	\$4	\$4.40
49-1.5	●	1.5 mm	1-3/4"	0.53"	25	\$3.60	\$4	\$4.40
49-2	●	2 mm	1-15/16"	0.61"	25	\$3.60	\$4	\$4.40
49-2.5	●	2.5 mm	2-3/16"	0.69"	25	\$3.60	\$4	\$4.40
49-3	●	3 mm	2-7/16"	0.75"	25	\$5.10	\$5.60	\$6.20
49-4	●	4 mm	2-5/8"	0.94"	25	\$5.10	\$5.60	\$6.20
49-5	●	5 mm	3"	1.06"	25	\$8.10	\$8.90	\$9.80
49-6	●	6 mm	3-1/2"	1.22"	10	\$11	\$12	\$13
49-7	●	7 mm	3-5/8"	1.38"	5	\$12	\$13	\$14
49-8	●	8 mm	3-7/8"	1.38"	5	\$20	\$22	\$24
49-9	●	9 mm	4"	1.54"	5	\$26	\$29	\$32
49-10	●	10 mm	4-1/4"	1.54"	5	\$36	\$40	\$44
49-12	●	12 mm	4-13/16"	1.73"	5	\$70	\$77	\$85
49-14	●	14 mm	5-3/8"	2.15"	5	\$96	\$106	\$117
49-17	●	17 mm	6-1/8"	2.42"	1	\$115	\$127	\$140
49-19	●	19 mm	6-15/16"	2.70"	1	\$175	\$193	\$212
49-22	●	22 mm	7-11/16"	3.07"	1	\$329	\$362	\$398
49-24	●	24 mm	8-39/64"	3.46"	1	\$459	\$505	\$556
49-27	●	27 mm	9-39/64"	3.84"	1	\$1,232	\$1,355	\$1,491
49-32	●	32 mm	12-7/64"	4.81"	1	\$1,466	\$1,613	\$1,774
49-36	●	36 mm	13-41/64"	5-3/8"	1	\$1,828	\$2,011	\$2,212
49T7	★	T7	1-5/8"	0.51	5	\$54	\$59	\$65
49T8	★	T8	1-3/4"	0.56	5	\$54	\$59	\$65
49T9	★	T9	1-7/8"	0.61	5	\$24	\$26	\$29
49T10	★	T10	2"	0.66	10	\$25	\$28	\$31
49T15	★	T15	2-1/8"	0.71	10	\$25	\$28	\$31
49T20	★	T20	2-1/4"	0.75	10	\$26	\$29	\$32
49T25	★	T25	2-3/8"	0.80	10	\$28	\$31	\$34
49T27	★	T27	2-1/2"	0.85	10	\$31	\$34	\$37
49T30	★	T30	2-3/4"	0.94	10	\$34	\$37	\$41
49T40	★	T40	3"	1.03	10	\$36	\$40	\$44
49T45	★	T45	3-1/4"	1.13	5	\$53	\$58	\$64
49T55	★	T55	4-1/4"	1.38	5	\$96	\$106	\$117

HERRAMIENTAS PARA ATORNILLAR

JUEGOS DE LLAVES HEXAGONALES

JUEGO DE LLAVES HEXAGONALES TIPO "L" COMBINADAS



30
PIEZAS



- Fabricados en acero cromo vanadio.
- Cumple las normas ASME B18.3 y FEDERAL GGG-K-275D.
- Puntas achaflanadas que permiten un rápido acople al tornillo.
- Acabado satinado.

Tipo	Medidas	Piezas
● Hexagonal	0,028", 0,035", 0,050", 1/16", 5/64", 3/32", 7/64", 1/8", 9/64", 5/32", 3/16", 7/32", 1/4", 5/16", 3/8"	15
● Hexagonal	0,7 mm, 0,9 mm, 1,3 mm, 1,5 mm, 2 mm, 2,5 mm, 3 mm, 4 mm, 4,5 mm, 5 mm, 5,5 mm, 6 mm, 7 mm, 8 mm, 10 mm	15

CÓDIGO	PIEZAS	USO PROFESIONAL	SUB. DIST.	MAYOREO	MENUDEO
ALLF30	30	1	\$378	\$416	\$458

JUEGO DE LLAVES HEXAGONALES TIPO "L" COMBINADAS



25
PIEZAS

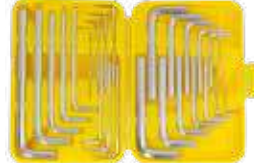

- Fabricados en acero cromo vanadio.
- Cumple la norma ASME B18.3 y FEDERAL GGG-K-275D.
- Puntas achaflanadas que permiten un rápido acople al tornillo.
- Acabado satinado.

Tipo	Medidas	Piezas
● Hexagonal	1/16", 5/64", 3/32", 7/64", 1/8", 9/64", 5/32", 3/16", 7/32", 1/4", 5/16", 3/8"	12
● Hexagonal	1,5 mm, 2 mm, 2,5 mm, 3 mm, 4 mm, 4,5 mm, 5 mm, 5,5 mm, 6 mm, 7 mm, 8 mm, 9 mm, 10 mm	13

CÓDIGO	PIEZAS	USO PROFESIONAL	SUB. DIST.	MAYOREO	MENUDEO
ALLF25	25	1	\$263	\$289	\$318

JUEGO DE LLAVES HEXAGONALES TIPO "L" EN PULGADAS EXTRA LARGAS



9
PIEZAS



- Fabricados en acero cromo vanadio.
- Cumple la norma ASME B18.3 y FEDERAL GGG-K-275D.
- Puntas achaflanadas que permiten un rápido acople al tornillo.
- Acabado pavonado.

Tipo	Medidas	Piezas
● Hexagonal	7/64", 1/8", 9/64", 5/32", 3/16", 7/32", 1/4", 5/16", 3/8"	9

CÓDIGO	PIEZAS	USO PROFESIONAL	SUB. DIST.	MAYOREO	MENUDEO
ALLFH9	9	1	\$246	\$271	\$298

JUEGO DE LLAVES HEXAGONALES TIPO "L" MÉTRICAS EXTRA LARGAS



9
PIEZAS



- Fabricados en acero cromo vanadio.
- Cumple las normas ASME B18.3 y FEDERAL GGG-K-275D.
- Puntas achaflanadas que permiten un rápido acople al tornillo.
- Acabado pavonado.

Tipo	Medidas	Piezas
● Hexagonal	2 mm, 2,5 mm, 3 mm, 4 mm, 5 mm, 6 mm, 7 mm, 8 mm, 10 mm	9

CÓDIGO	PIEZAS	USO PROFESIONAL	SUB. DIST.	MAYOREO	MENUDEO
ALLFH9M	9	1	\$246	\$271	\$298

JUEGO DE LLAVES HEXAGONALES TIPO "L" EN PULGADAS PUNTA DE BOLA



7
PIEZAS



- Fabricados en acero cromo vanadio.
- Cumple las normas ASME B18.3 y FEDERAL GGG-K-275D.
- Acabado satinado.
- Trabaja en ángulos de hasta 25°.

Tipo	Medidas	Piezas
● Hexagonal	1/8", 5/32", 3/16", 7/32", 1/4", 5/16", 3/8"	7

CÓDIGO	PIEZAS	USO PROFESIONAL	SUB. DIST.	MAYOREO	MENUDEO
ALLFB7	7	1	\$102	\$112	\$123

JUEGO DE LLAVES HEXAGONALES TIPO "L" MÉTRICAS PUNTA DE BOLA



7
PIEZAS



- Fabricados en acero cromo vanadio.
- Cumple las normas ASME B18.3 y FEDERAL GGG-K-275D.
- Acabado satinado.
- Trabaja en ángulos de hasta 25°.

Tipo	Medidas	Piezas
● Hexagonal	2,5 mm, 3 mm, 4 mm, 5 mm, 6 mm, 8 mm, 10 mm	7

CÓDIGO	PIEZAS	USO PROFESIONAL	SUB. DIST.	MAYOREO	MENUDEO
ALLFB7M	7	1	\$102	\$112	\$123

JUEGOS DE LLAVES HEXAGONALES TIPO "L" EN PULGADAS



13
PIEZAS



Medida nominal
0,05"
1/16"
5/64"
3/32"
7/64"
1/8"
9/64"
5/32"
3/16"
7/32"
1/4"
5/16"
3/8"

ALLF13

10
PIEZAS



Medida nominal
1/16"
5/64"
3/32"
1/8"
5/32"
3/16"
7/32"
1/4"
5/16"
3/8"

ALLF10

7
PIEZAS



Medida nominal
1/16"
5/64"
3/32"
1/8"
5/32"
3/16"
1/4"

ALLF7

- Fabricados en acero cromo vanadio.
- Cumple las normas ASME B18.3 y FEDERAL GGG-K-275D.
- Puntas achaflanadas que permiten un rápido acople al tornillo.
- Acabado satinado.

RACK

CÓDIGO	PIEZAS	USO PROFESIONAL	SUB. DIST.	MAYOREO	MENUDEO
ALLF13	13	1	\$99	\$109	\$120
ALLF10	10	1	\$88	\$97	\$107
ALLF7	7	1	\$46	\$51	\$56

JUEGOS DE LLAVES HEXAGONALES TIPO "L" MÉTRICAS



13
PIEZAS



Medida nominal
1,3 mm
1,5 mm
2 mm
2,5 mm
3 mm
3 mm
3,5 mm
4 mm
4,5 mm
5 mm
5,5 mm
6 mm
8 mm
10 mm

ALLF13M

10
PIEZAS



Medida nominal
1,5 mm
2 mm
2,5 mm
3 mm
5 mm
5,5 mm
6 mm
8 mm
9 mm
10 mm

ALLF10M

7
PIEZAS



Medida nominal
1,5 mm
2 mm
2,5 mm
3 mm
4 mm
5 mm
6 mm

ALLF7M

- Fabricados en acero cromo vanadio.
- Cumple las normas ASME B18.3 y FEDERAL GGG-K-275D.
- Puntas achaflanadas que permiten un rápido acople al tornillo.
- Acabado satinado.

RACK

CÓDIGO	PIEZAS	USO PROFESIONAL	SUB. DIST.	MAYOREO	MENUDEO
ALLF13M	13	1	\$99	\$109	\$120
ALLF10M	10	1	\$88	\$97	\$107
ALLF7M	7	1	\$46	\$51	\$56

JUEGOS DE LLAVES HEXAGONALES

JUEGOS DE LLAVES HEXAGONALES TIPO "L" TORX® Y TORX® LARGAS



USO PROFESIONAL



9 PIEZAS



Medida nominal
T10
T15
T20
T25
T27
T30
T40
T45
T50

ALLFT9

7 PIEZAS



Medida nominal
T9
T10
T15
T20
T25
T27
T30

ALLFTL7

• Llaves largas.

- Fabricados en acero cromo vanadio.
- Recubrimiento de pintura electrostática.

RACK

CÓDIGO	PIEZAS	⊞	SUB. DIST.	MAYOREO	MENUDEO
ALLFT9	9	1	\$120	\$132	\$145
ALLFTL7	7	1	\$96	\$106	\$117

JUEGO DE LLAVES HEXAGONALES TIPO "L" EN PULGADAS, ARGOLLA



USO DOMÉSTICO



\$ PVL

10 PIEZAS



- Forjados en acero al alto carbono.
- Cumple las normas ASME B18.3 y FEDERAL GGG-K-275D.
- Acabado pavonado.

Tipo	Medidas	Piezas
● Hexagonal	1/16", 5/64", 3/32", 1/8", 5/32", 3/16", 7/32", 1/4", 5/16", 3/8"	10

CÓDIGO	PIEZAS	⊞	SUB. DIST.	MAYOREO	MENUDEO
141721	10	1	\$55	\$61	\$67

JUEGO DE LLAVES HEXAGONALES TIPO "L" MÉTRICAS, ARGOLLA



USO DOMÉSTICO



\$ PVL

10 PIEZAS



- Forjados en acero al alto carbono.
- Cumple las normas ASME B18.3 y FEDERAL GGG-K-275D.
- Acabado pavonado.

Tipo	Medidas	Piezas
● Hexagonal	1.5 mm, 2 mm, 2.5 mm, 3 mm, 4 mm, 5 mm, 5.5 mm, 6 mm, 8 mm, 10 mm	10

CÓDIGO	PIEZAS	⊞	SUB. DIST.	MAYOREO	MENUDEO
141720	10	1	\$55	\$61	\$67

JUEGOS DE LLAVES HEXAGONALES TIPO NAVAJA BIMATERIAL

DISEÑO ERGONÓMICO.
ROTACIÓN NATURAL DE MANO Y MUÑECA

ESTUCHE TIPO NAVAJA BIMATERIAL



El estuche puede utilizarse como apoyo para aplicar mayor torque.

Diseño ergonómico con grip antideslizante.

Exceden la norma ASME B18.3 e ISO 2936L.

JUEGO DE LLAVES HEXAGONALES COMBINADAS TIPO NAVAJA



USO INDUSTRIAL



24 PIEZAS



Tipo	Medidas	Piezas
● Hexagonal	5/64", 3/32", 7/64", 1/8", 9/64", 5/32", 3/16", 7/32", 1/4"	8
● Hexagonal	1.5 mm, 2 mm, 2.5 mm, 3 mm, 4 mm, 5 mm, 6 mm	7
● Torx®	T8, T10, T15, T20, T25, T27, T30, T40	8

CÓDIGO	PIEZAS	⊞	SUB. DIST.	MAYOREO	MENUDEO
49824	24	1	\$641	\$705	\$776

JUEGO DE LLAVES HEXAGONALES COMBINADAS TIPO NAVAJA



USO INDUSTRIAL



16 PIEZAS



Tipo	Medidas	Piezas
● Hexagonal	5/64", 3/32", 7/64", 1/8", 9/64", 5/32", 3/16", 7/32", 1/4"	9
● Hexagonal	1.5 mm, 2 mm, 2.5 mm, 3 mm, 4 mm, 5 mm, 6 mm	7

CÓDIGO	PIEZAS	⊞	SUB. DIST.	MAYOREO	MENUDEO
49816	16	1	\$327	\$360	\$396

JUEGO DE LLAVES HEXAGONALES EN PULGADAS TIPO NAVAJA



USO INDUSTRIAL



9 PIEZAS



- Mango bimaterial.
- Fabricadas con acero 8650 premium y sometidas a tratamiento término de alta precisión.
- Exceden las normas ASME B18.3 e ISO 2936L.

Tipo	Medidas	Piezas
● Hexagonal	5/64", 3/32", 7/64", 1/8", 9/64", 5/32", 3/16", 7/32", 1/4"	9

CÓDIGO	PIEZAS	⊞	SUB. DIST.	MAYOREO	MENUDEO
4977B	9	1	\$175	\$193	\$212

JUEGO DE LLAVES HEXAGONALES EN PULGADAS TIPO NAVAJA



USO INDUSTRIAL



9 PIEZAS



- Mango bimaterial.
- Fabricadas con acero 8650 premium y sometidas a tratamiento término de alta precisión.
- Exceden las normas ASME B18.3 e ISO 2936L.

Tipo	Medidas	Piezas
● Hexagonal	0.050", 1/16", 5/64", 3/32", 7/64", 1/8", 9/64", 5/32", 3/16"	9

CÓDIGO	PIEZAS	⊞	SUB. DIST.	MAYOREO	MENUDEO
4978B	9	1	\$163	\$179	\$197

JUEGO DE LLAVES HEXAGONALES EN PULGADAS TIPO NAVAJA



USO INDUSTRIAL



6 PIEZAS



- Mango bimaterial.
- Fabricadas con acero 8650 premium y sometidas a tratamiento término de alta precisión.
- Exceden las normas ASME B18.3 e ISO 2936L.

Tipo	Medidas	Piezas
● Hexagonal	5/32", 3/16", 7/32", 1/4", 5/16", 3/8"	6

CÓDIGO	PIEZAS	⊞	SUB. DIST.	MAYOREO	MENUDEO
4994B	6	1	\$263	\$289	\$318

JUEGOS DE LLAVES HEXAGONALES TIPO NAVAJA EN ESTUCHE PLASTICO

JUEGOS DE LLAVES HEXAGONALES EN PULGADAS TIPO NAVAJA

USO PROFESIONAL

10
PIEZAS



ALLFNP10

- Estuche plástico.
- Cumplen las normas ASME B18.3 y FEDERAL GGG-K-275D.

Tipo	Medidas	Piezas
● Hexagonal	1/16", 5/64", 3/32", 7/64", 1/8", 9/64", 5/32", 3/16", 7/32", 1/4"	10

CÓDIGO	PIEZAS	SUB. DIST.	MAYOREO	MENUDEO
ALLFNP10	10	1	\$79	\$87 \$96

JUEGO DE LLAVES HEXAGONALES MÉTRICAS TIPO NAVAJA

USO INDUSTRIAL

6
PIEZAS



- Mango bimaterral.
- Fabricadas con acero 8650 premium y sometidas a tratamiento termino de alta precisión.
- Exceden las normas ASME B18.3 y FEDERAL GGG-K-275D.ISO 2936L.

Tipo	Medidas	Piezas
● Hexagonal	3 mm, 4 mm, 5 mm, 6 mm, 8 mm, 10 mm	6

CÓDIGO	PIEZAS	SUB. DIST.	MAYOREO	MENUDEO
4973BM	6	1	\$263	\$289 \$318

JUEGO DE LLAVES HEXAGONALES TORX TIPO NAVAJA

USO INDUSTRIAL

8
PIEZAS



- Estuche plástico.
- Mango bimaterral.
- Fabricadas en acero 8650 premium.

Tipo	Medidas	Piezas
★ Torx®	T6, T7, T8, T9, T10, T15, T20, T25	8

CÓDIGO	PIEZAS	SUB. DIST.	MAYOREO	MENUDEO
4976TX	8	1	\$350	\$385 \$424

JUEGOS DE LLAVES HEXAGONALES TORX® TIPO NAVAJA

USO PROFESIONAL

8
PIEZAS



ALLFTNP8

- Estuche plástico.
- | Tipo | Medidas | Piezas |
|---------|---------------------------------------|--------|
| ★ Torx® | T9, T10, T15, T20, T25, T27, T30, T40 | 8 |

CÓDIGO	PIEZAS	SUB. DIST.	MAYOREO	MENUDEO
ALLFTNP8	8	1	\$80	\$88 \$97

8
PIEZAS

- Estuche plástico.
- Mango bimaterral.

Tipo	Medidas	Piezas
★ Torx®	T9, T10, T15, T20, T25, T27, T30, T40	8

CÓDIGO	PIEZAS	SUB. DIST.	MAYOREO	MENUDEO
ALLFTNX8	8	1	\$94	\$103 \$113

SURTEK

JUEGO DE LLAVES HEXAGONALES MÉTRICAS TIPO NAVAJA

USO INDUSTRIAL

7
PIEZAS



- Mango bimaterral.
- Fabricadas con acero 8650 premium y sometidas a tratamiento termino de alta precisión.
- Exceden las normas ASME B18.3 y FEDERAL GGG-K-275D. ISO 2936L.

Tipo	Medidas	Piezas
● Hexagonal	2 mm, 2.5 mm, 3 mm, 4 mm, 5 mm, 6 mm, 8 mm	7

CÓDIGO	PIEZAS	SUB. DIST.	MAYOREO	MENUDEO
4977BM	7	1	\$186	\$205 \$226

JUEGOS DE LLAVES HEXAGONALES MÉTRICAS TIPO NAVAJA

USO PROFESIONAL

10
PIEZAS



ALLFNP10M

- Estuche plástico.
- Cumplen las normas ASME B18.3 y FEDERAL GGG-K-275D.

Tipo	Medidas	Piezas
● Hexagonal	1.3 mm, 1.5 mm, 2 mm, 2.5 mm, 3 mm, 3.5 mm, 4 mm, 5 mm, 5.5 mm, 6 mm	10

CÓDIGO	PIEZAS	SUB. DIST.	MAYOREO	MENUDEO
ALLFNP10M	10	1	\$79	\$87 \$96

8
PIEZAS



ALLFNX8M

- Mango bimaterral.
- Cumplen las normas ASME B18.3 y FEDERAL GGG-K-275D.

Tipo	Medidas	Piezas
● Hexagonal	1.5 mm, 2 mm, 2.5 mm, 3 mm, 4 mm, 5 mm, 6 mm, 8 mm	8

CÓDIGO	PIEZAS	SUB. DIST.	MAYOREO	MENUDEO
ALLFNX8M	8	1	\$87	\$96 \$106

JUEGO DE LLAVES TORX TAMPER PROOF TIPO NAVAJA

USO INDUSTRIAL

7
PIEZAS



- Estuche plástico.
- Mango bimaterral.
- Fabricadas en acero 8650 premium.

Tipo	Medidas	Piezas
★ Torx®	T10, T15, T20, T25, T27, T30, T40	7

CÓDIGO	PIEZAS	SUB. DIST.	MAYOREO	MENUDEO
4977XT	7	1	\$427	\$470 \$517

JUEGO DE LLAVES TORX TIPO NAVAJA

USO INDUSTRIAL

7
PIEZAS



- Estuche plástico.
- Mango bimaterral.
- Fabricadas en acero 8650 premium.

Tipo	Medidas	Piezas
★ Torx®	T10, T15, T20, T25, T27, T30, T40	7

CÓDIGO	PIEZAS	SUB. DIST.	MAYOREO	MENUDEO
4977TX	7	1	\$329	\$362 \$398

SURTEK

JUEGOS DE LLAVES HEXAGONALES TIPO NAVAJA METALICAS

JUEGOS DE LLAVES HEXAGONALES EN PULGADAS TIPO NAVAJA



USO INDUSTRIAL

9
PIEZAS



- Estuche metálico.
- Fabricadas con acero 8650 premium y sometidas a tratamiento termino de alta precisión.
- Exceden la norma ASME B18.3.

Tipo	Medidas	Piezas
● Hexagonal	5/64", 3/32", 7/64", 1/8", 9/64", 5/32", 3/16", 7/32", 1/4"	9

CÓDIGO	PIEZAS	SUB. DIST.	MAYOREO	MENUDEO
4993	9	1	\$186	\$205 \$226

JUEGO DE LLAVES HEXAGONALES EN PULGADAS TIPO NAVAJA



USO INDUSTRIAL

9
PIEZAS



- Estuche metálico.
- Fabricadas con acero 8650 premium y sometidas a tratamiento termino de alta precisión.
- Exceden la norma ASME B18.3.

Tipo	Medidas	Piezas
● Hexagonal	0.050", 1/16", 5/64", 3/32", 7/64", 1/8", 9/64", 5/32", 3/16"	9

CÓDIGO	PIEZAS	SUB. DIST.	MAYOREO	MENUDEO
4978	9	1	\$152	\$167 \$184

JUEGO DE LLAVES HEXAGONALES EN PULGADAS TIPO NAVAJA



USO INDUSTRIAL

8
PIEZAS



- Estuche metálico.
- Fabricadas con acero 8650 premium y sometidas a tratamiento termino de alta precisión.
- Exceden la norma ASME B18.3.

Tipo	Medidas	Piezas
● Hexagonal	0.050", 1/16", 5/64", 3/32", 7/64", 1/8", 9/64", 5/32"	8

CÓDIGO	PIEZAS	SUB. DIST.	MAYOREO	MENUDEO
4992	8	1	\$115	\$127 \$140

JUEGO DE LLAVES HEXAGONALES EN PULGADAS TIPO NAVAJA



USO INDUSTRIAL

5
PIEZAS



- Estuche metálico.
- Fabricadas con acero 8650 premium y sometidas a tratamiento termino de alta precisión.
- Exceden la norma ASME B18.3.

Tipo	Medidas	Piezas
● Hexagonal	3/16", 7/32", 1/4", 5/16", 3/8"	5

CÓDIGO	PIEZAS	SUB. DIST.	MAYOREO	MENUDEO
4994	5	1	\$252	\$277 \$305

JUEGOS DE LLAVES HEXAGONALES EN PULGADAS TIPO NAVAJA



USO PROFESIONAL

9
PIEZAS

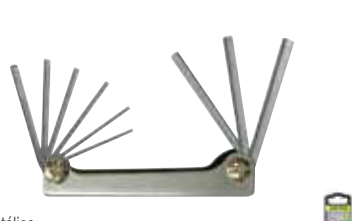

- Estuche metálico.
- Cumple las normas ASME B18.3 y FEDERAL GGG-K-275D.

Tipo	Medidas	Piezas
● Hexagonal	5/64", 3/32", 7/64", 1/8", 9/64", 5/32", 3/16", 7/32", 1/4"	9

CÓDIGO	PIEZAS	SUB. DIST.	MAYOREO	MENUDEO
ALLFN9	9	1	\$79	\$87 \$96

JUEGO DE LLAVES HEXAGONALES METRICAS TIPO NAVAJA



USO INDUSTRIAL

7
PIEZAS



- Estuche metálico.
- Fabricadas con acero 8650 premium y sometidas a tratamiento termino de alta precisión.
- Exceden la norma ASME B18.3.

Tipo	Medidas	Piezas
● Hexagonal	1.5 mm, 2 mm, 2.5 mm, 3 mm, 4 mm, 5 mm, 6 mm	7

CÓDIGO	PIEZAS	SUB. DIST.	MAYOREO	MENUDEO
4974	7	1	\$170	\$187 \$206

JUEGO DE LLAVES HEXAGONALES METRICAS TIPO NAVAJA



USO INDUSTRIAL

6
PIEZAS



- Estuche metálico.
- Forjadas con acero 8650 premium y sometidas a tratamiento termino de alta precisión.
- Exceden las normas ASME B18.3 e ISO 2936L.

Tipo	Medidas	Piezas
● Hexagonal	3 mm, 4 mm, 5 mm, 6 mm, 8 mm, 10 mm	6

CÓDIGO	PIEZAS	SUB. DIST.	MAYOREO	MENUDEO
4973	6	1	\$263	\$289 \$318

JUEGOS DE LLAVES HEXAGONALES METRICAS TIPO NAVAJA



USO PROFESIONAL

9
PIEZAS



- Estuche metálico.
- Exceden la norma ASME B18.3.

Tipo	Medidas	Piezas
● Hexagonal	1.3 mm, 1.5 mm, 2 mm, 2.5 mm, 3 mm, 4 mm, 5 mm, 5.5 mm, 6 mm	9

CÓDIGO	PIEZAS	SUB. DIST.	MAYOREO	MENUDEO
ALLFN9M	9	1	\$79	\$87 \$96

JUEGO DE LLAVES HEXAGONALES TORX TIPO NAVAJA



USO INDUSTRIAL

7
PIEZAS



- Estuche metálico.
- Fabricadas en acero 8650 premium.
- Exceden la norma ASME B18.3.

Tipo	Medidas	Piezas
★ Torx®	T10, T15, T20, T25, T27, T30, T40	7

CÓDIGO	PIEZAS	SUB. DIST.	MAYOREO	MENUDEO
4979TX	7	1	\$349	\$384 \$422

JUEGOS DE LLAVES HEXAGONALES TORX® TIPO NAVAJA



USO PROFESIONAL

8
PIEZAS



- Estuche metálico.
- Cumple las normas ASME B18.3 y FEDERAL GGG-K-275D.

Tipo	Medidas	Piezas
★ Torx®	T9, T10, T15, T20, T25, T27, T30, T40	8

CÓDIGO	PIEZAS	SUB. DIST.	MAYOREO	MENUDEO
ALLFTN8	8	1	\$87	\$96 \$106

7
PIEZAS



- Estuche de aluminio.
- Cumple las normas ASME B18.3 y FEDERAL GGG-K-275D.

Tipo	Medidas	Piezas
★ Torx®	T9, T10, T15, T20, T25, T30, T40	7

CÓDIGO	PIEZAS	SUB. DIST.	MAYOREO	MENUDEO
ALLFTNA7	7	1	\$87	\$96 \$106

JUEGO DE PUNTAS Y ACCESORIOS DE PODER

JUEGO DE PUNTAS DE PODER Y ACCESORIOS

USO PESADO

19 EN UNO



• Adaptadores para dados de 1/4" y 3/8" con perno de seguridad.



• Adaptador rápido con cuadro 1/4" con sistema quick release.



Contenido-Adaptadores-		
Adaptador	Medidas	
Para punta	1/4", cuadro 1/4"	1
Rápido para puntas	1/4", cuadro 1/4" H	1
Para dado	1/4" x 1/4" x 1"	1
Para dado	1/4" x 1/4" x 2"	1
Para dado	1/4" H x 3/8" x 2"	1
Para dado	1/4" H x 3/8" x 6"	1
Para dado	1/4" x 3/8" x 2"	1

Contenido-Puntas-			
Punta	Longitud	Tamaño	
Phillips®	1"	PH1, PH2, PH3	3
Slotted	1"	5F-6R, 6F-8R, 8F-10R	3
Phillips®	1-15/16"	PH1, PH2, PH3	3
Torx®	1 15/16"	T15, T20, T25	3

CAJA PLÁSTICA

CÓDIGO	PIEZAS		SUB. DIST.	MAYOREO	MENUDEO
61919	19	1	\$3,964	\$4,360	\$4,796

JUEGO DE PUNTAS DE PODER Y ADAPTADOR RÁPIDO DE 1/4"

USO PESADO

19 EN UNO



• Adaptador rápido con cuadro 1/4" con sistema quick release.

- Puntas ideales para trabajos de uso continuo, en líneas de producción y procesos de ensamblado.
- Diseñadas para trabajar por medio de herramientas de poder eléctrica o neumática.



Contenido			
Punta	Longitud	Tamaño	
Slotted	3"	4F-5R, 5F-6R	2
Slotted	6"	4F-5F, 5F-6R	2
Phillips®	2-3/4"	PH1, PH2, PH3	3
Phillips®	6"	PH1, PH2, PH3	3
Torx®	2-3/4"	T15, T20, T25, T27	4
Torx®	6"	T15, T20, T25, T27	4
Adaptador para puntas de 1/4" cuadro 1/4"			

CAJA PLÁSTICA

CÓDIGO	PIEZAS		SUB. DIST.	MAYOREO	MENUDEO
61919X	19	1	\$3,477	\$3,825	\$4,208

JUEGO DE PUNTAS DE PODER Y ACCESORIOS CON SISTEMA DE AMORTIGUACIÓN DE IMPACTO

USO INDUSTRIAL

54 PIEZAS



SISTEMA DE AMORTIGUACIÓN

- Fabricadas en acero S2.
- Sistema de amortiguación de impacto absorbe los picos de alto torque generados por máquinas eléctricas prolongando la vida útil de la punta.
- Mayor durabilidad y resistencia que las puntas tradicionales.
- Embonado perfecto en tornillos evitando deslizamientos.

Tipo	Puntas	Longitud	Piezas
Plana	SL6 x 2, SL8 x 2	25 mm	4
	SL8	50 mm	1
Phillips®	PH1 x 2, PH2 x 6, PH3 x 2	25 mm	10
	PH2 x 2, PH3	50 mm	3
Torx®	T10 x 2, T15 x 2, T20 x 4, T25 x 5, T27 x 2, T30 x 2, T40	25 mm	18
	T20, T25 x 2	50 mm	3
	S1 x 2, S2 x 4, S3 x 2	25 mm	8
Cuadrada	S2 x 2, S3	50 mm	3
	S2	50 mm	3
Punta caja	1/4", 5/16" y 3/8"		3
Accesorios	Sujetador de puntas magnético		

CÓDIGO	PIEZAS		SUB. DIST.	MAYOREO	MENUDEO
JUP54	54	1	\$542	\$596	\$656

JUEGO DE PUNTAS DE PODER Y ACCESORIOS CON SISTEMA DE AMORTIGUACIÓN DE IMPACTO

USO INDUSTRIAL

48 PIEZAS



SISTEMA DE AMORTIGUACIÓN

- Fabricadas en acero S2.
- Sistema de amortiguación de impacto absorbe los picos de alto torque generados por máquinas eléctricas prolongando la vida útil de la punta.
- Mayor durabilidad y resistencia que las puntas tradicionales.
- Embonado perfecto en tornillos evitando deslizamientos.

Tipo	Puntas	Longitud	Piezas
Plana	SL6 x 2, SL8 x 2	25 mm	4
	SL8	50 mm	1
Phillips®	PH1 x 2, PH2 x 6, PH3 x 2	25 mm	10
	PH2 x 2, PH3	50 mm	3
Torx®	T10, T15, T20 x 4, T25 x 4, T27, T30, T40	25 mm	13
	T20, T25	50 mm	2
	S1, S2 x 3, S3	25 mm	5
Cuadrada	S2	50 mm	1
	Brocas	1/16", 3/32", 7/64", 1/8", 9/64", 5/32", 3/16" y 1/4"	
Accesorios	Sujetador de puntas magnético		1

CÓDIGO	PIEZAS		SUB. DIST.	MAYOREO	MENUDEO
JUP48	48	1	\$542	\$596	\$656

JUEGO DE PUNTAS Y ACCESORIOS DE PODER

JUEGO DE PUNTAS DE PODER Y ACCESORIOS CON SISTEMA DE AMORTIGUACIÓN DE IMPACTO



42
PIEZAS



- Fabricadas en acero S2.
- Sistema de amortiguación de impacto absorbe los picos de alto torque generados por máquinas eléctricas prolongando la vida útil de la punta.
- Mayor durabilidad y resistencia que las puntas tradicionales.
- Embonado perfecto en tornillos evitando deslizamientos.

Tipo	Puntas	Longitud	Piezas
Plana	SL6, SL8	25 mm	2
	SL8	50 mm	1
Phillips®	PH1, PH2 x 5, PH3 x 2	25 mm	8
	PH1, PH2 x 2, PH3	50 mm	4
Tonx®	T10, T15, T20 x 2, T25 x 3, T27, T30, T40	25 mm	10
	T20, T25 x 2	50 mm	3
	S1, S2 x 2, S3	25 mm	4
Cuadrada	S2 x 2	50 mm	2
	S1, S2 x 2, S3	25 mm	4
Punta caja	1/4", 5/16" y 3/8"		3
Adaptador de dado	3/8"		1
Brocas	3 mm, 4 mm, 5 mm		3
Accesorios	Sujetador de puntas magnético		1

CÓDIGO	PIEZAS	📦	SUB. DIST.	MAYOREO	MENUDEO
JUP42	42	1	\$542	\$596	\$656



HERRAMIENTAS PARA ATORNILLAR

JUEGO DE PUNTAS DE PODER Y ACCESORIOS CON SISTEMA DE AMORTIGUACIÓN DE IMPACTO



42
PIEZAS



- Fabricadas en acero S2.
- Sistema de amortiguación de impacto absorbe los picos de alto torque generados por máquinas eléctricas prolongando la vida útil de la punta.
- Mayor durabilidad y resistencia que las puntas tradicionales.
- Embonado perfecto en tornillos evitando deslizamientos.

Tipo	Puntas	Longitud	Piezas
Plana	SL8	25 mm	1
	PH1, PH2 x 8, PH3 x 3	25 mm	12
Phillips®	PH2 x 2, PH3	50 mm	3
	T10, T15, T20 x 2, T25 x 4, T27, T30, T40	25 mm	11
Tonx®	T20 x 2, T25	50 mm	3
	S1 x 2, S2 x 4, S3 x 2	25 mm	8
Cuadrada	S2 x 2	50 mm	2
	S1, S2 x 2, S3	25 mm	4
Adaptador de dado	3/8"		1
Accesorios	Sujetador de puntas magnético		1

CÓDIGO	PIEZAS	📦	SUB. DIST.	MAYOREO	MENUDEO
JUP42A	42	1	\$378	\$416	\$458



JUEGO DE PUNTAS Y ACCESORIOS CON SISTEMA DE AMORTIGUACIÓN DE IMPACTO



34
PIEZAS



- Sistema de amortiguación de impacto absorbe los picos de alto torque generados por máquinas eléctricas prolongando la vida útil de la punta.
- Mayor durabilidad y resistencia que las puntas tradicionales.
- Embonado perfecto en tornillos evitando deslizamientos.

Tipo	Puntas	Longitud	Piezas
Plana	SL8	25 mm	1
	PH1, PH2 x 6, PH3 x 2	25 mm	9
Phillips®	PH2, PH3	50 mm	2
	T15, T20 x 3, T25 x 3, T30	25 mm	8
Tonx®	T20, T25	50 mm	2
	S1, S2 x 3, S3 x 2	25 mm	6
Cuadrada	S2	50 mm	1
	S1, S2 x 3, S3 x 2	25 mm	6
Adaptador de dado	3/8"		1
Punta caja	1/4" y 5/16"		2
Accesorios	Sujetador de puntas y extensión para puntas magnéticos		2

CÓDIGO	PIEZAS	📦	SUB. DIST.	MAYOREO	MENUDEO
JUP34	34	1	\$350	\$385	\$424



JUEGO DE PUNTAS Y ACCESORIOS DE PODER

JUEGO DE PUNTAS DE PODER Y ACCESORIOS CON SISTEMA DE AMORTIGUACIÓN DE IMPACTO



18
PIEZAS



- Sistema de amortiguación de impacto absorbe los picos de alto torque generados por máquinas eléctricas prolongando la vida útil de la punta.
- Mayor durabilidad y resistencia que las puntas tradicionales.
- Embonado perfecto en tornillos evitando deslizamientos.

Tipo	Puntas	Longitud	Piezas
+	PH2 x 2, PH3	25 mm	3
	PH2, PH3	50 mm	2
★	T20, T25	25 mm	2
	T25	50 mm	1
■	S2 x 2, S3	25 mm	3
	S2	50 mm	1
	Brocas	3/32", 1/8", 5/32", 3/16" y 1/4"	5
	Accesorios	Sujetador de puntas magnético	1

CÓDIGO	PIEZAS	✓	SUB DIST.	MAYOREO	MENUEDO
JUP18	18		1	\$318	\$350 \$385



HERRAMIENTAS PARA ATORNILLAR

PUNTAS DE CAJA DE PODER

PUNTAS DE CAJA DE PODER CON IMÁN RETRÁCTIL MÉTRICAS HEXÁGONO DE 1/4"



EXTRA PESADO



- Imán retráctil que permite mantener la tuerca o el tornillo seguro dentro de la cavidad de la caja.
- Zanco hexagonal de 1/4".
- Ideales para ensambles repetitivos de alta precisión y rapidez.
- Exceden la norma ISO 1173.

GRANEL

CÓDIGO	TIPO DE PUNTA	MEDIDA BOCA	LONGITUD TOTAL (A)	PROFUNDIDAD DE CAJA (B)	HEXÁGONO VASTAGO	✓	SUB DIST.	MAYOREO	MENUEDO
11114	○	14 mm	70 mm	20 mm	1/4"		1	\$827	\$910 \$1,001
10208	○	8 mm	100 mm	25 mm	1/4"		1	\$711	\$782 \$860
10210	○	10 mm	100 mm	25 mm	1/4"		1	\$816	\$898 \$988
10212	○	12 mm	100 mm	25 mm	1/4"		1	\$827	\$910 \$1,001
10213	○	13 mm	100 mm	25 mm	1/4"		1	\$886	\$975 \$1,073
10214	○	14 mm	100 mm	25 mm	1/4"		1	\$1,177	\$1,295 \$1,425
10216	○	16 mm	100 mm	25 mm	1/4"		1	\$1,183	\$1,301 \$1,431
10410	○	10 mm	150 mm	26 mm	1/4"		1	\$1,155	\$1,271 \$1,398
10412	○	12 mm	150 mm	26 mm	1/4"		1	\$1,183	\$1,301 \$1,431
10413	○	13 mm	150 mm	26 mm	1/4"		1	\$1,456	\$1,602 \$1,762
10414	○	14 mm	150 mm	26 mm	1/4"		1	\$1,900	\$2,090 \$2,299
11612	○	12 mm	200 mm	26 mm	1/4"		1	\$1,287	\$1,416 \$1,558

PUNTAS DE CAJA DE PODER HEXÁGONO DE 1/4" EN BOLSA



USO PESADO



- Exceden la norma ISO 1173.

CÓDIGO	TIPO DE PUNTA	MEDIDA BOCA	DIÁMETRO EXTERIOR	LONGITUD TOTAL (A)	HEXÁGONO VASTAGO	PIEZAS POR BOLSA	✓	SUB DIST.	MAYOREO	MENUEDO
10560X	○	1/4"	7/16"	1-3/4"	1/4"	5		5	\$107	\$118 \$130
10576X	○	5/16"	1/2"	1-3/4"	1/4"	5		5	\$110	\$121 \$133
10584X	○	3/8"	9/16"	1-3/4"	1/4"	5		5	\$131	\$144 \$158
10592X	○	7/16"	5/8"	1-3/4"	1/4"	5		5	\$185	\$204 \$224
10504X	○	1/4"	7/16"	2-9/16"	1/4"	5		5	\$115	\$127 \$140
10520X	○	5/16"	1/2"	2-9/16"	1/4"	5		5	\$119	\$131 \$144
10536X	○	3/8"	9/16"	2-9/16"	1/4"	5		5	\$148	\$163 \$179
10552X	○	7/16"	5/8"	2-9/16"	1/4"	5		5	\$197	\$217 \$239
10108X	○	8 mm	1/2"	1-3/4"	1/4"	5		5	\$119	\$131 \$144
10116X	○	10 mm	9/16"	1-3/4"	1/4"	5		5	\$142	\$156 \$172

PUNTAS DE CAJA DE PODER CON IMÁN EN PULGADAS HEXÁGONO DE 1/4" EN CAJA



USO INDUSTRIAL



- Exceden la norma ISO 1173.

CÓDIGO	TIPO DE PUNTA	MEDIDA BOCA	DIÁMETRO EXTERIOR	LONGITUD TOTAL (A)	HEXÁGONO VASTAGO	PIEZAS POR BOLSA	✓	SUB DIST.	MAYOREO	MENUEDO
10560	○	1/4"	7/16"	1-7/8"	1/4"	6		6	\$51	\$56 \$62
10576	○	5/16"	1/2"	1-7/8"	1/4"	6		6	\$53	\$58 \$64
10584	○	3/8"	9/16"	1-7/8"	1/4"	6		6	\$58	\$64 \$70
10592	○	7/16"	5/8"	1-7/8"	1/4"	6		6	\$61	\$67 \$74
10504	○	1/4"	7/16"	2-9/16"	1/4"	6		6	\$62	\$68 \$75
10520	○	5/16"	1/2"	2-9/16"	1/4"	6		6	\$64	\$70 \$77
10536	○	3/8"	9/16"	2-9/16"	1/4"	6		6	\$70	\$77 \$85
10552	○	7/16"	5/8"	2-9/16"	1/4"	6		6	\$73	\$80 \$88
10108	○	8 mm	1/2"	1-7/8"	1/4"	6		6	\$57	\$63 \$69
10116	○	10 mm	9/16"	1-7/8"	1/4"	6		6	\$58	\$64 \$70

PUNTAS DE CAJA DE PODER CON IMÁN EN PULGADAS EN BLISTER



USO PROFESIONAL

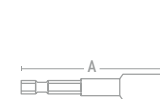

- Fabricadas en acero S2 acabado satinado.
- Para uso con herramienta de poder.

CÓDIGO	TIPO DE PUNTA	MEDIDA BOCA	DIÁMETRO EXTERIOR	LONGITUD TOTAL (A)	HEXÁGONO VASTAGO	PIEZAS POR BOLSA	✓	SUB DIST.	MAYOREO	MENUEDO
PCJ1/4	○	1/4"	10.9 mm	65 mm	1/4"	5		1	\$80	\$88 \$97
PCJ5/16	○	5/16"	12.9 mm	65 mm	1/4"	10		1	\$185	\$204 \$224
PCJ3/8	○	3/8"	14.4 mm	65 mm	1/4"	10		1	\$185	\$204 \$224

PRECIO POR BOLSA



PUNTAS DE CAJA DE PODER

PUNTAS DE CAJA DE PODER CON IMÁN EN PULGADAS EN CAJA

USO PROFESIONAL



PULGADAS



SUJETADOR MAGNÉTICO

SURTEK

NUEVO



PCJ316



- Fabricadas en acero al cromo vanadio
- Ideales para utilizarse con destornilladores de poder.
- Excede la norma ASME B107.600.

PRECIO POR 5 PIEZAS IGUALES EN EMPAQUE



CÓDIGO	TIPO DE PUNTA	MEDIDA BOCA	DIÁMETRO EXTERIOR	LONGITUD TOTAL (A)	HEXÁGONO VÁSTAGO	PIEZAS POR CAJA	⊞	SUB DIST.	MAYOREO	MENUDEO
PCJ316	⊖	3/16"	8.4 mm	2"	1/4"	5	1	\$46	\$51	\$56
PCJ14	⊖	1/4"	10.9 mm	2"	1/4"	5	1	\$46	\$51	\$56
PCA516	⊖	5/16"	12.9 mm	2"	1/4"	5	1	\$51	\$56	\$62
PCA38	⊖	3/8"	14.4 mm	2"	1/4"	5	1	\$51	\$56	\$62
PCA716	⊖	7/16"	16 mm	2"	1/4"	5	1	\$64	\$70	\$77

PUNTAS DE CAJA DE PODER CON IMÁN MÉTRICAS EN CAJA

USO PROFESIONAL



MÉTRICO



SUJETADOR MAGNÉTICO

SURTEK

NUEVO



PCJ5



- Fabricadas en acero al cromo vanadio
- Ideales para utilizarse con destornilladores de poder.
- Excede la norma ASME B107.600.

PRECIO POR 5 PIEZAS IGUALES EN EMPAQUE



CÓDIGO	TIPO DE PUNTA	MEDIDA BOCA	DIÁMETRO EXTERIOR	LONGITUD TOTAL (A)	HEXÁGONO VÁSTAGO	PIEZAS POR CAJA	⊞	SUB DIST.	MAYOREO	MENUDEO
PCJ5	⊖	5 mm	8.4 mm	2"	1/4"	5	1	\$38	\$42	\$46
PCJ6	⊖	6 mm	10.9 mm	2"	1/4"	5	1	\$38	\$42	\$46
PCJ8	⊖	8 mm	12.9 mm	2"	1/4"	5	1	\$44	\$48	\$53
PCJ10	⊖	10 mm	14.4 mm	2"	1/4"	5	1	\$50	\$55	\$61
PCJ12	⊖	12 mm	16 mm	2"	1/4"	5	1	\$64	\$70	\$77

PUNTAS PLANAS DE PODER

PUNTAS PLANAS DE PODER HEXÁGONO DE 1/4" EN BOLSA

USO PESADO



PUNTAS DE ACERO S2

URREA



14008X



- Tratamiento térmico de alto endurecimiento.
- Elaboradas con acero S2 modificado para trabajos de uso continuo, en líneas de producción y procesos de ensamblado.
- Diseñadas para trabajar por medio de herramientas de poder eléctrica o neumática, soportando altos torques aplicados.
- Exceden la norma ASME B107.600 e ISO 1173.



CÓDIGO	TIPO DE PUNTA	ESPESOR PUNTA	ANCHO PUNTA	LONGITUD TOTAL (A)	HEXÁGONO VÁSTAGO	PIEZAS POR BOLSA	⊞	SUB DIST.	MAYOREO	MENUDEO
14008X	⊖	0.036"	1/4"	1-15/16"	1/4"	5	5	\$39	\$43	\$47
14012X	⊖	0.038"	1/4"	1-15/16"	1/4"	5	5	\$39	\$43	\$47
14016X	⊖	0.042"	9/32"	1-15/16"	1/4"	5	5	\$39	\$43	\$47
14020X	⊖	0.046"	5/16"	1-15/16"	1/4"	5	5	\$48	\$53	\$58

PUNTAS PLANAS DE PODER HEXÁGONO DE 1/4" EN CAJA

USO INDUSTRIAL



URREA



14012

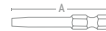

- Exceden la norma ASME B107.600 e ISO 1173.



CÓDIGO	TIPO DE PUNTA	ESPESOR PUNTA	ANCHO PUNTA	LONGITUD TOTAL (A)	HEXÁGONO VÁSTAGO	PIEZAS POR CAJA	⊞	SUB DIST.	MAYOREO	MENUDEO
14012	⊖	0.038"	1/4"	1-15/16"	1/4"	10	10	\$14	\$15	\$17
14016	⊖	0.042"	9/32"	1-15/16"	1/4"	10	10	\$14	\$15	\$17
14020	⊖	0.046"	5/16"	1-15/16"	1/4"	10	10	\$21	\$23	\$25
14024	⊖	0.050"	3/8"	1-15/16"	1/4"	10	10	\$28	\$31	\$34

PUNTAS PLANAS DE PODER EN BOLSA

USO PROFESIONAL



SURTEK



PPL62



- Fabricadas en acero S2 acabado satinado.
- Para utilizar las puntas de 1" con herramienta de poder es necesario tener adaptador hexagonal.
- Ideales para utilizar con destornilladores de puntas intercambiables.
- Excede la norma ASME B107.600.

PRECIO POR BOLSA



CÓDIGO	TIPO DE PUNTA	TORNILLO	ESPESOR PUNTA	ANCHO PUNTA	LONGITUD TOTAL (A)	HEXÁGONO VÁSTAGO	PIEZAS POR BOLSA	⊞	SUB DIST.	MAYOREO	MENUDEO
PPL101	⊖	10F-12R	0.046"	5/16"	1"	1/4"	10	1	\$36	\$40	\$44
PPL62	⊖	6F-8R	0.038"	1/4"	2"	1/4"	5	1	\$36	\$40	\$44
PPL82	⊖	8F-10R	0.042"	9/32"	2"	1/4"	10	1	\$62	\$68	\$75
PPL102	⊖	10F-12R	0.046"	5/16"	2"	1/4"	5	1	\$36	\$40	\$44

PUNTAS PLANAS DE PODER

PUNTAS PLANAS DE PODER EN BLISTER



5
PIEZAS



PF524

SURTEK

PRECIO POR 5
PIEZAS IGUALES
EN EMPAQUE



• Excede la norma ASME B107.600.

CÓDIGO	TIPO DE PUNTA	ESPESOR PUNTA	ANCHO PUNTA	LONGITUD TOTAL (A)	HEXÁGONO VÁSTAGO	PIEZAS POR BLISTER	SUB. DIST.	MAYOREO	MENUDEO	
PF523	+	0.028"	3/16"	2"	1/4"	5	12	\$33	\$36	\$40
PF524	+	0.032"	1/4"	2"	1/4"	5	12	\$33	\$36	\$40

PUNTAS PLANAS DE PODER PARA DESTORNILLADOR EN CAJA



SURTEK

NUEVO



PPL142

PRECIO POR 5
PIEZAS IGUALES
EN EMPAQUE



- Fabricadas en acero S2.
- Ideales para utilizarse con destornilladores de poder.
- Excede la norma ASME B107.600.

CÓDIGO	TIPO DE PUNTA	ESPESOR PUNTA	ANCHO PUNTA	LONGITUD TOTAL (A)	HEXÁGONO VÁSTAGO	PIEZAS POR CAJA	SUB. DIST.	MAYOREO	MENUDEO	
PPL142	+	0.038"	1/4"	2"	1/4"	5	1	\$31	\$34	\$37
PPL9322	+	0.042"	9/32"	2"	1/4"	5	1	\$33	\$36	\$40
PPL5162	+	0.046"	5/16"	2"	1/4"	5	1	\$46	\$51	\$56
PPL382	+	0.052"	3/8"	2"	1/4"	5	1	\$57	\$63	\$69

PUNTAS PHILLIPS® DE PODER

PUNTAS PHILLIPS® DE PODER HEXÁGONO DE 1/4" EN BOLSA



URREA

USO PESADO

PUNTAS DE
ACERO S2



CÓDIGO	TIPO DE PUNTA	PUNTA	DIÁMETRO PUNTA	LONGITUD TOTAL (A)	HEXÁGONO VÁSTAGO	PIEZAS POR BOLSA	SUB. DIST.	MAYOREO	MENUDEO	
12000X	+	PH 1	3/16"	1-15/16"	1/4"	5	5	\$37	\$41	\$45
12004X	+	PH 2	1/4"	1-15/16"	1/4"	5	5	\$37	\$41	\$45
12008X	+	PH 3	1/4"	1-15/16"	1/4"	5	5	\$37	\$41	\$45
12016X	+	PH 1	3/16"	2-3/4"	1/4"	5	5	\$48	\$53	\$58
12020X	+	PH 2	1/4"	2-3/4"	1/4"	5	5	\$48	\$53	\$58
12031X	+	PH 1	3/16"	3-1/2"	1/4"	5	5	\$61	\$67	\$74
12032X	+	PH 2	1/4"	3-1/2"	1/4"	5	5	\$61	\$67	\$74
12033X	+	PH 3	1/4"	3-1/2"	1/4"	5	5	\$69	\$76	\$84
12061X	+	PH 1	3/16"	6"	1/4"	5	5	\$100	\$110	\$121
12062X	+	PH 2	1/4"	6"	1/4"	5	5	\$100	\$110	\$121
12063X	+	PH 3	1/4"	6"	1/4"	5	5	\$100	\$110	\$121

PUNTAS PHILLIPS® DE PODER HEXÁGONO DE 1/4" EN CAJA



URREA

USO INDUSTRIAL

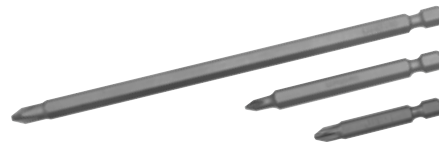

• Exceden la norma ASME B107.600 e ISO 1173.

CÓDIGO	TIPO DE PUNTA	PUNTA	DIÁMETRO PUNTA	LONGITUD TOTAL (A)	HEXÁGONO VÁSTAGO	PIEZAS POR CAJA	SUB. DIST.	MAYOREO	MENUDEO	
12000	+	PH 1	3/16"	1-15/16"	1/4"	10	10	\$12	\$13	\$14
12004	+	PH 2	1/4"	1-15/16"	1/4"	10	10	\$12	\$13	\$14
12008	+	PH 3	1/4"	1-15/16"	1/4"	10	10	\$12	\$13	\$14
12016	+	PH 1	3/16"	2-3/4"	1/4"	10	10	\$15	\$17	\$19
12020	+	PH 2	1/4"	2-3/4"	1/4"	10	10	\$15	\$17	\$19
12024	+	PH 3	1/4"	2-3/4"	1/4"	10	10	\$15	\$17	\$19
12032	+	PH 2	1/4"	3-1/2"	1/4"	10	10	\$25	\$28	\$31
12062	+	PH 2	1/4"	6"	1/4"	10	10	\$43	\$47	\$52

PUNTAS PHILLIPS® PARA DESTORNILLADOR EN CAJA



SURTEK

NUEVO

USO PROFESIONAL



PPH01A

PRECIO POR 5 O 15
PIEZAS IGUALES
EN EMPAQUE



- Fabricadas en acero S2.
- Para Utilizar las puntas de 1" con herramienta de poder es necesario tener adaptador hexagonal.
- Ideales para utilizar con destornilladores de puntas intercambiables.
- Excede la norma ASME B107.600.

CÓDIGO	TIPO DE PUNTA	PUNTA	LONGITUD TOTAL (A)	HEXÁGONO VÁSTAGO	PIEZAS POR CAJA	SUB. DIST.	MAYOREO	MENUDEO	
PPH01A	+	#0	1"	1/4"	5	1	\$20	\$22	\$24
PPH11A	+	#1	1"	1/4"	5	1	\$20	\$22	\$24
PPH21A	+	#2	1"	1/4"	5	1	\$20	\$22	\$24
PPH31A	+	#3	1"	1/4"	5	1	\$20	\$22	\$24
PPH11C	+	#1	1"	1/4"	15	1	\$43	\$47	\$52
PPH21C	+	#2	1"	1/4"	15	1	\$43	\$47	\$52

PUNTAS PHILLIPS® DE PODER EN BOLSA



SURTEK

USO PROFESIONAL



- Fabricadas en acero S2 acabado satinado.
- Para utilizar las puntas de 1" con herramienta de poder es necesario tener adaptador hexagonal.
- Excede la norma ASME B107.600.

CÓDIGO	TIPO DE PUNTA	PUNTA	LONGITUD TOTAL (A)	HEXÁGONO VÁSTAGO	PIEZAS POR BOLSA	SUB. DIST.	MAYOREO	MENUDEO	
PPH21	+	#2	1"	1/4"	25	1	\$108	\$119	\$131
PPH12	+	#1	2"	1/4"	5	1	\$33	\$36	\$40
PPH22	+	#2	2"	1/4"	20	1	\$126	\$139	\$153
PPH32	+	#3	2"	1/4"	5	1	\$33	\$36	\$40

PRECIO POR
BOLSA

PUNTAS PHILLIPS® DE PODER

PUNTAS PHILLIPS® DE PODER EN BLÍSTER



5
PIEZAS



PF521



- Fabricadas en acero S2.
- Cumple la norma ASME B107.600.

CÓDIGO	TIPO DE PUNTA	PUNTA	LONGITUD TOTAL (A)	HEXÁGONO VÁSTAGO	PIEZAS POR BLÍSTER	📦	SUB. DIST.	MAYOREO	MENUDEO
PF520	+	#0	2"	1/4"	5	12	\$33	\$36	\$40
PF521	+	#1	2"	1/4"	5	12	\$33	\$36	\$40
PF522	+	#2	2"	1/4"	5	12	\$33	\$36	\$40

PRECIO POR 5 PIEZAS IGUALES EN EMPAQUE



PRECIO POR 5 PIEZAS IGUALES EN EMPAQUE



PRECIO POR 5 PIEZAS IGUALES EN EMPAQUE



PUNTAS PHILLIPS® DE PODER PARA DESTORNILLADOR EN CAJA



NUEVO



PPH02

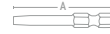

- Fabricadas en acero S2.
- Cumple la norma ASME B107.600.
- Ideales para usarse con destornilladores de poder.

CÓDIGO	TIPO DE PUNTA	PUNTA	LONGITUD TOTAL (A)	HEXÁGONO VÁSTAGO	PIEZAS POR CAJA	📦	SUB. DIST.	MAYOREO	MENUDEO
PPH02	+	#0	2"	1/4"	5	1	\$31	\$34	\$37
PPH12A	+	#1	2"	1/4"	5	1	\$31	\$34	\$37
PPH22A	+	#2	2"	1/4"	5	1	\$31	\$34	\$37
PPH32A	+	#3	2"	1/4"	5	1	\$31	\$34	\$37
PPH12C	+	#1	2"	1/4"	15	1	\$68	\$75	\$83
PPH22C	+	#2	2"	1/4"	15	1	\$68	\$75	\$83
PPH32B	+	#3	2"	1/4"	15	1	\$68	\$75	\$83

PRECIO POR 5 Ó 15 PIEZAS IGUALES EN EMPAQUE



PUNTAS PHILLIPS® DE PODER PARA DESTORNILLADOR EN CAJA



NUEVO



PPH03



- Fabricadas en acero S2.
- Cumple la norma ASME B107.600.
- Ideales para usarse con destornilladores de poder.

CÓDIGO	TIPO DE PUNTA	PUNTA	LONGITUD TOTAL (A)	HEXÁGONO VÁSTAGO	PIEZAS POR CAJA	📦	SUB. DIST.	MAYOREO	MENUDEO
PPH03	+	#0	3"	1/4"	5	1	\$45	\$50	\$55
PPH13	+	#1	3"	1/4"	5	1	\$45	\$50	\$55
PPH23	+	#2	3"	1/4"	5	1	\$45	\$50	\$55
PPH33	+	#3	3"	1/4"	5	1	\$45	\$50	\$55

PRECIO POR 5 PIEZAS IGUALES EN EMPAQUE



PRECIO POR 5 PIEZAS IGUALES EN EMPAQUE



PUNTAS PHILLIPS® DE PODER PARA DESTORNILLADOR EN CAJA



NUEVO



PPH14

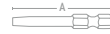

- Fabricadas en acero S2.
- Cumple la norma ASME B107.600.
- Ideales para usarse con destornilladores de poder.

CÓDIGO	TIPO DE PUNTA	PUNTA	LONGITUD TOTAL (A)	HEXÁGONO VÁSTAGO	PIEZAS POR CAJA	📦	SUB. DIST.	MAYOREO	MENUDEO
PPH14	+	#1	4"	1/4"	5	1	\$56	\$62	\$68
PPH24	+	#2	4"	1/4"	5	1	\$56	\$62	\$68

PRECIO POR 5 PIEZAS IGUALES EN EMPAQUE



PUNTAS TORX® DE PODER

PUNTAS TORX® DE PODER HEXÁGONO DE 1/4" EN BOLSA



URREA



- Fabricadas en acero S2.
- Exceden las normas ASME B107.600. e ISO 1173
- Diseñadas para trabajar por medio de herramientas de poder eléctrica o neumática, soportando altos torques aplicados
- Tratamiento térmico de alto endurecimiento.
- Ideales para trabajo de uso continuo, en líneas de producción y procesos de ensamblado

CÓDIGO	TIPO DE PUNTA	PUNTA	DIÁMETRO PUNTA	LONGITUD TOTAL (A)	HEXÁGONO VÁSTAGO	PIEZAS POR BOLSA	📦	SUB. DIST.	MAYOREO	MENUDEO
16040X	★	T6	1/8"	1-15/16"	1/4"	5	5	\$55	\$61	\$67
16000X	★	T7	1/8"	1-15/16"	1/4"	5	5	\$55	\$61	\$67
16004X	★	T8	1/8"	1-15/16"	1/4"	5	5	\$55	\$61	\$67
16008X	★	T9	1/8"	1-15/16"	1/4"	5	5	\$55	\$61	\$67
16012X	★	T10	5/32"	1-15/16"	1/4"	5	5	\$55	\$61	\$67
16016X	★	T15	5/32"	1-15/16"	1/4"	5	5	\$55	\$61	\$67
16020X	★	T20	3/16"	1-15/16"	1/4"	5	5	\$55	\$61	\$67
16028X	★	T27	1/4"	1-15/16"	1/4"	5	5	\$55	\$61	\$67
16032X	★	T30	1/4"	1-15/16"	1/4"	5	5	\$55	\$61	\$67
16036X	★	T40	5/16"	1-15/16"	1/4"	5	5	\$55	\$61	\$67
16308X	★	T8	1/8"	3-1/2"	1/4"	5	5	\$89	\$98	\$108
16310X	★	T10	5/32"	3-1/2"	1/4"	5	5	\$89	\$98	\$108
16315X	★	T15	5/32"	3-1/2"	1/4"	5	5	\$89	\$98	\$108

CÓDIGO	TIPO DE PUNTA	PUNTA	DIÁMETRO PUNTA	LONGITUD TOTAL (A)	HEXÁGONO VÁSTAGO	PIEZAS POR BOLSA	📦	SUB. DIST.	MAYOREO	MENUDEO
16320X	★	T20	3/16"	3-1/2"	1/4"	5	5	\$89	\$98	\$108
16325X	★	T25	3/16"	3-1/2"	1/4"	5	5	\$89	\$98	\$108
16327X	★	T27	1/4"	3-1/2"	1/4"	5	5	\$89	\$98	\$108
16330X	★	T30	1/4"	3-1/2"	1/4"	5	5	\$89	\$98	\$108
16609X	★	T9	1/8"	6"	1/4"	5	5	\$152	\$167	\$184
16610X	★	T10	5/32"	6"	1/4"	5	5	\$152	\$167	\$184
16615X	★	T15	5/32"	6"	1/4"	5	5	\$152	\$167	\$184
16620X	★	T20	3/16"	6"	1/4"	5	5	\$152	\$167	\$184
16625X	★	T25	3/16"	6"	1/4"	5	5	\$152	\$167	\$184
16627X	★	T27	1/4"	6"	1/4"	5	5	\$152	\$167	\$184
16630X	★	T30	1/4"	6"	1/4"	5	5	\$152	\$167	\$184
16640X	★	T40	5/16"	6"	1/4"	5	5	\$152	\$167	\$184



PUNTAS TORX® DE PODER

PUNTAS TORX® DE PODER HEXÁGONO DE 1/4" EN CAJA



USO INDUSTRIAL



- Fabricadas en acero S2.
- Exceden la norma ISO 1173
- Bajo tratamiento térmico de endurecimiento intermedio.
- Diseñadas para trabajar por medio de herramientas de poder eléctrica o neumática y manual soportando la aplicación de torques medios.



CÓDIGO	TIPO DE PUNTA	PUNTA	DIÁMETRO PUNTA	LONGITUD TOTAL (A)	HEXÁGONO VÁSTAGO	PIEZAS POR CAJA	📦	SUB DIST.	MAYOREO	MINUENDO
16040	★	T6	0.065"	1-15/16"	1/4"	10	10	\$20	\$22	\$24
16004	★	T8	0.086"	1-15/16"	1/4"	10	10	\$20	\$22	\$24
16012	★	T10	0.107"	1-15/16"	1/4"	10	10	\$20	\$22	\$24
16016	★	T15	0.128"	1-15/16"	1/4"	10	10	\$20	\$22	\$24
16020	★	T20	0.151"	1-15/16"	1/4"	10	10	\$20	\$22	\$24
16025	★	T25	0.245"	1-15/16"	1/4"	10	10	\$20	\$22	\$24
16032	★	T30	0.216"	1-15/16"	1/4"	10	10	\$20	\$22	\$24
16308	★	T8	0.125"	3-1/2"	1/4"	6	6	\$33	\$36	\$40
16310	★	T10	0.125"	3-1/2"	5/16"	6	6	\$33	\$36	\$40
16315	★	T15	0.187"	3-1/2"	5/16"	6	6	\$33	\$36	\$40
16320	★	T20	0.187"	3-1/2"	1/4"	6	6	\$33	\$36	\$40
16325	★	T25	0.245"	3-1/2"	1/4"	6	6	\$33	\$36	\$40
16330	★	T30	0.245"	3-1/2"	1/4"	6	6	\$33	\$36	\$40
16340	★	T40	0.250"	3-1/2"	1/4"	6	6	\$33	\$36	\$40
16615	★	T15	0.187"	6"	1/4"	6	6	\$56	\$62	\$68
16625	★	T25	0.245"	6"	1/4"	6	6	\$56	\$62	\$68
16630	★	T30	0.245"	6"	1/4"	6	6	\$56	\$62	\$68

HERRAMIENTAS PARA ATORNILLAR

PUNTAS TORX® DE PODER PARA DESTORNILLADOR EN BOLSA



USO PROFESIONAL



- Fabricadas en acero S2.
- Acabado satinado.
- Para utilizar las puntas de 1 con herramienta de poder es necesario tener adaptador hexagonal

PRECIO POR BOLSA



CÓDIGO	TIPO DE PUNTA	PUNTA	LONGITUD TOTAL (A)	HEXÁGONO VÁSTAGO	PIEZAS POR BOLSA	📦	SUB DIST.	MAYOREO	MINUENDO
PT10	★	T10	1"	1/4"	10	1	\$33	\$36	\$40
PT15	★	T15	1"	1/4"	10	1	\$33	\$36	\$40
PT20	★	T20	1"	1/4"	10	1	\$33	\$36	\$40
PT25	★	T25	1"	1/4"	10	1	\$33	\$36	\$40
PT30	★	T30	1"	1/4"	10	1	\$33	\$36	\$40
PT252	★	T25	2"	1/4"	10	1	\$62	\$68	\$75
PT302	★	T30	2"	1/4"	10	1	\$62	\$68	\$75

PUNTAS TORX® DE PODER PARA DESTORNILLADOR EN CAJA



USO PROFESIONAL



PT0102

- Fabricadas en acero S2.
- Cumple la norma ASME B107.600.
- Ideales para usarse con destornilladores de poder.

NUEVO
PRECIO POR 5 PIEZAS IGUALES EN EMPAQUE



CÓDIGO	TIPO DE PUNTA	PUNTA	LONGITUD TOTAL (A)	HEXÁGONO VÁSTAGO	PIEZAS POR CAJA	📦	SUB DIST.	MAYOREO	MINUENDO
PT062	★	T6	2"	1/4"	5	1	\$25	\$28	\$31
PT072	★	T7	2"	1/4"	5	1	\$25	\$28	\$31
PT082	★	T8	2"	1/4"	5	1	\$25	\$28	\$31
PT092	★	T9	2"	1/4"	5	1	\$25	\$28	\$31
PT0102	★	T10	2"	1/4"	5	1	\$25	\$28	\$31
PT0152	★	T15	2"	1/4"	5	1	\$25	\$28	\$31
PT0202	★	T20	2"	1/4"	5	1	\$25	\$28	\$31
PT0252	★	T25	2"	1/4"	5	1	\$25	\$28	\$31
PT0272	★	T27	2"	1/4"	5	1	\$25	\$28	\$31
PT0302	★	T30	2"	1/4"	5	1	\$25	\$28	\$31
PT0402	★	T40	2"	1/4"	5	1	\$25	\$28	\$31

PUNTAS TORX® SEGURIDAD DE PODER PARA DESTORNILLADOR EN CAJA



USO PROFESIONAL



PTS402



- Fabricadas en acero S2.
- Cumple la norma ASME B107.600.
- Ideales para usarse con destornilladores de poder.

PRECIO POR 5 PIEZAS IGUALES EN EMPAQUE



CÓDIGO	TIPO DE PUNTA	PUNTA	LONGITUD TOTAL (A)	HEXÁGONO VÁSTAGO	PIEZAS POR CAJA	📦	SUB DIST.	MAYOREO	MINUENDO
PTS102	★	T10	2"	1/4"	5	1	\$25	\$28	\$31
PTS152	★	T15	2"	1/4"	5	1	\$25	\$28	\$31
PTS202	★	T20	2"	1/4"	5	1	\$25	\$28	\$31
PTS252	★	T25	2"	1/4"	5	1	\$25	\$28	\$31
PTS272	★	T27	2"	1/4"	5	1	\$25	\$28	\$31
PTS302	★	T30	2"	1/4"	5	1	\$25	\$28	\$31
PTS402	★	T40	2"	1/4"	5	1	\$25	\$28	\$31

PUNTAS CUADRADAS DE PODER

PUNTAS CUADRADAS DE PODER HEXÁGONO DE 1/4" EN BOLSA



USO PESADO



13054X

- Fabricadas en acero S2.
- Exceden la norma ISO 1173.
- Diseñadas para trabajar por medio de herramientas de poder eléctrica o neumática, soportando altos torques aplicados.
- Tratamiento térmico de alto endurecimiento.
- Ideales para trabajo de uso continuo, en líneas de producción y procesos de ensamblado.



CÓDIGO	TIPO DE PUNTA	TORNILLO	PUNTA	CUADRO	LONGITUD TOTAL (A)	HEXÁGONO VÁSTAGO	PIEZAS POR BOLSA	📦	SUB DIST.	MAYOREO	MINUENDO
13054X	■	8, 9, 10	2	3/16"	1-15/16"	1/4"	5	5	\$53	\$58	\$64
13058X	■	12, 14, 1/4	3	1/4"	1-15/16"	1/4"	5	5	\$53	\$58	\$64

PUNTAS CUADRADAS DE PODER HEXÁGONO DE 1/4" EN CAJA



USO INDUSTRIAL



13054

- Fabricadas en acero S2.
- Diseñadas para trabajar por medio de herramientas de poder eléctrica o neumática y manual soportando la aplicación de torques medios.
- Bajo tratamiento térmico de endurecimiento intermedio.



CÓDIGO	TIPO DE PUNTA	TORNILLO	PUNTA	CUADRO	LONGITUD TOTAL (A)	HEXÁGONO VÁSTAGO	PIEZAS POR CAJA	📦	SUB DIST.	MAYOREO	MINUENDO
13054	■	8, 9, 10	2	0.112"	1-15/16"	1/4"	10	10	\$14	\$15	\$17
13058	■	12, 14, 1/4	3	0.134"	1-15/16"	1/4"	10	10	\$14	\$15	\$17

PUNTAS HEXAGONALES DE PODER

PUNTAS HEXAGONALES DE PODER EN PULGADAS EN CAJA



PHE332

PRECIO POR 5 PIEZAS IGUALES EN EMPAQUE



- Fabricadas en acero S2.
- Cumple la norma ASME B107.600.
- Ideales para usarse con destornilladores de poder.

CÓDIGO	TIPO DE PUNTA	PUNTA	LONGITUD TOTAL (A)	HEXÁGONO VÁSTAGO	PIEZAS POR CAJA	⊞	SUB DIST.	MAYOREO	MENUDEO
PHE3322	●	3/32"	2"	1/8"	5	1	\$31	\$34	\$37
PHE182	●	1/8"	2"	1/8"	5	1	\$25	\$28	\$31
PHE5322	●	5/32"	2"	1/8"	5	1	\$25	\$28	\$31
PHE3162	●	3/16"	2"	1/8"	5	1	\$25	\$28	\$31
PHE142	●	1/4"	2"	1/8"	5	1	\$25	\$28	\$31
PHE5162	●	5/16"	2"	1/8"	5	1	\$39	\$43	\$47

PUNTAS HEXAGONALES DE PODER MÉTRICAS EN CAJA



PHE22

PRECIO POR 5 PIEZAS IGUALES EN EMPAQUE

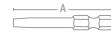

- Fabricadas en acero S2.
- Cumple la norma ASME B107.600.
- Ideales para usarse con destornilladores de poder.

CÓDIGO	TIPO DE PUNTA	PUNTA	LONGITUD TOTAL (A)	HEXÁGONO VÁSTAGO	PIEZAS POR CAJA	⊞	SUB DIST.	MAYOREO	MENUDEO
PHE22	●	2 mm	2"	1/8"	5	1	\$25	\$28	\$31
PHE32	●	3 mm	2"	1/8"	5	1	\$25	\$28	\$31
PHE42	●	4 mm	2"	1/8"	5	1	\$25	\$28	\$31
PHE52	●	5 mm	2"	1/8"	5	1	\$25	\$28	\$31
PHE62	●	6 mm	2"	1/8"	5	1	\$25	\$28	\$31
PHE82	●	8 mm	2"	1/8"	5	1	\$28	\$31	\$34

JUEGOS DE PUNTAS Y ACCESORIOS COMBINADOS DE PUNTAS INTERCAMBIABLES

JUEGO COMBINADO DE PUNTAS HEXAGONO DE 1/4" CON ADAPTADOR MAGNÉTICO DE PODER



56 PIEZAS



- Fabricadas en acero S2.
- Puntas de poder de 25 mm y 75 mm de longitud.
- Incluye sujetador magnético de poder de liberación rápida.
- Se surte caja display a color al pedir 12 piezas.

Tipo	Puntas	Longitud	Piezas
⊕ Philips®	PH1 x 3, PH x 3, PH x 3	25 mm	11
	PH2, PH3	75 mm	
⊕ Pozidrive®	PZ1 x 3, PZ2 x 3, PZ3 x 3	25 mm	11
	PZ1, PZ2	75 mm	
⊖ Plana	SL4 x 2, SL5 x 2, SL6 x 2	25 mm	7
	SL6	75 mm	
● Hexagonal	3 mm, 4 mm, 5 mm	25 mm	3
	T10 x 2, T15 x 2, T20 x 2, T25 x 2, T27 x 2, T30 x 2, T40 x 2	25 mm	
	T20, T25	75 mm	
★ Tonx®	T10, T15, T20, T25, T27, T30, T40	25 mm	16
	T20, T25	75 mm	
★ Tonx® de seguridad	T10, T15, T20, T25, T27, T30, T40	25 mm	7
○ Sujetador de puntas magnético 1/4"			1

CÓDIGO	PIEZAS	⊞	SUB DIST.	MAYOREO	MENUDEO
61956	56	1	\$783	\$861	\$947

JUEGO COMBINADO DE PUNTAS HEXÁGONO DE 3/8" CON ADAPTADORES



44 PIEZAS



- Fabricadas en acero S2.
- Ideales para el uso con destornillador de cuadro, barra corrediza, matraca, mango articulado etc.

CAJA METÁLICA

Tipo	Puntas	Longitud	Piezas
● Hexagonal	4 mm, 5 mm, 6 mm, 7 mm, 8 mm, 10 mm, 12 mm	36 mm	7
		80 mm	7
		36 mm	9
		80 mm	9
★ Tonx®	T20, T25, T27, T30, T40, T45, T50, T55, T60	36 mm	5
		80 mm	5
● Bristol®	M5, M6, M8, M10, M12	36 mm	5
		80 mm	5
● Adaptador para puntas	3/8" x 10 mm y 1/2" x 10 mm		2

CÓDIGO	PIEZAS	⊞	SUB DIST.	MAYOREO	MENUDEO
60244	44	1	\$1,588	\$1,747	\$1,922

JUEGO COMBINADO DE PUNTAS HEXÁGONO DE 1/4"



42 PIEZAS



- Fabricadas en acero S2.
- Útiles para impulsar los tornillos con tratamiento térmico, tales como chapas, autorroscantes y tornillos autopercutorantes con taladros eléctricos y brocas inalámbricas ó eléctricas

CAJA METÁLICA

Tipo	Puntas	Longitud	Piezas
● Hexagonal	1.5 mm, 2 mm, 2.5 mm, 3 mm, 4 mm, 5 mm, 6 mm, 7 mm, 8 mm, 10 mm	36 mm	10
		36 mm	11
★ Tonx® de seguridad	T6, T7, T8, T9, T10, T15, T20, T25, T27, T30, T40	36 mm	11
		36 mm	10
⊖ Plana	3 x 0.5 mm, 3.5 x 0.6 mm, 4 x 0.5 mm, 4.5 x 0.6 mm, 5 x 0.8 mm, 5.5 x 0.8 mm, 6 x 1.0 mm, 6.5 x 1.2 mm, 7 x 1.2 mm, 8 x 1.2 mm	36 mm	10
		36 mm	4
⊕ Philips®	PH0, PH1, PH2, PH3	36 mm	4
		36 mm	3
⊕ Pozidrive®	PZ1, PZ2, PZ3	36 mm	3
		36 mm	4
■ Cuadrada Robertson®	RB0, RB1, RB2, RB3	36 mm	4

CÓDIGO	PIEZAS	⊞	SUB DIST.	MAYOREO	MENUDEO
60242	42	1	\$745	\$820	\$902

JUEGOS DE PUNTAS Y ACCESORIOS COMBINADOS DE PUNTAS INTERCAMBIABLES

JUEGO COMBINADO DE PUNTAS HEXÁGONO DE 1/4" Y ADAPTADOR MAGNÉTICO



USO INDUSTRIAL



ADAPTADOR MAGNÉTICO

42
PIEZAS



• Fabricadas en acero S2.

Tipo	Puntas	Longitud	Piezas
Torx®	T10, T15, T20, T25, T27, T30, T35, T40	25 mm	8
Hexagonal	2 mm, 2.5 mm, 3 mm, 4 mm, 5 mm, 6 mm, 8 mm	25 mm	7
Phillips®	PH0, PH1, PH2, PH3	25 mm	4
Plana	3 mm, 4 mm, 5 mm, 6 mm, 7 mm, 8 mm	25 mm	6
Pozidrive®	P20, P21, P22, P23	25 mm	4
Punta de caja	3/16", 9/32", 11/32", 3/8", 5/16", 1/4"	38 mm	6
Punta de poder	3/16", 1/4"	50 mm	2
Punta de poder Phillips®	PH1, PH2	50 mm	2
Adaptador de puntas	1/4"	2-3/8"	1
Adaptador de dados	1/4" x 1"	1"	1
Adaptador para dados de poder 1/4" x 2"		2"	1

CÓDIGO	PIEZAS	⊞	SUB. DIST.	MAYOREO	MENUDEO
60142	42	1	\$930	\$1,023	\$1,125

JUEGO COMBINADO DE PUNTAS HEXÁGONO DE 1/4" Y ADAPTADOR MAGNÉTICO



USO INDUSTRIAL



ADAPTADOR MAGNÉTICO

37
PIEZAS



• Fabricadas en acero S2.

Tipo	Puntas	Longitud	Piezas
Plana	3-4, 6-8, 8-10, 10-12	25 mm	4
Phillips®	PH1, PH2, PH3	25 mm	3
Phillips® reducida	PH2 x 5	25 mm	5
Hexagonal	5/64", 3/32", 7/64", 1/8", 9/64", 5/32", 3/16"	25 mm	7
Torx®	T8, T9, T10, T15, T20, T25, T27, T30, T40	25 mm	9
Cuadrada	RB0, RB1, RB2, RB3	25 mm	4
Clutch	1/8", 5/32", 3/16", 1/4"	25 mm	4
Adaptador magnético 1/4"		3"	1

CÓDIGO	PIEZAS	LONGITUD DE PUNTA	LONGITUD DE ADAPTADOR	⊞	SUB. DIST.	MAYOREO	MENUDEO
61927	37	1"	3"	1	\$652	\$717	\$789

JUEGO COMBINADO DE PUNTAS HEXÁGONO DE 1/4" CON ACCESORIOS DE PODER



USO INDUSTRIAL



PUNTAS DE ACERO S2

PUNTAS CODIFICADAS POR COLORES

ADAPTADOR MAGNÉTICO

32
PIEZAS



- Fabricadas en acero S2.
- Puntas de poder de 25 mm de longitud.
- Ideales para trabajo de uso continuo, en líneas de producción y procesos de ensamblado
- Incluye sujetador magnético de poder de liberación rápida

Tipo	Puntas	Longitud	Piezas
Phillips®	PH1, PH3, PH2 x 2	25 mm	4
Pozidrive®	P21, P23, P22 x 2	25 mm	4
Plana	SL0.5 x 3.0, SL0.8 x 4.0, SL0.8 x 5.0, SL1.2 x 6.5 mm	25 mm	4
Hexagonal	H3, H4, H5, H6 mm	25 mm	4
Torx®	T10, T15, T20, T25, T27, T30, T40	25 mm	7
Torx® de seguridad	T10H, T15H, T20H, T25H, T27H, T30H, T40H	25 mm	7
Sujetador de puntas magnético 1/4"			1
Adaptador para cuadro hembra 1/4"			1

CÓDIGO	PIEZAS	⊞	SUB. DIST.	MAYOREO	MENUDEO
61932	32	1	\$470	\$517	\$569

JUEGO DE PUNTAS TORX® HEXÁGONO DE 3/8" CON ADAPTADOR



USO INDUSTRIAL



PUNTAS DE ACERO S2

15
PIEZAS



CAJA METÁLICA

Tipo	Puntas	Longitud	Piezas
Torx®	T20, T25, T30, T40, T45, T50, T55	36 mm	7
	T20, T25, T30, T40, T45, T50, T55	80 mm	7
Adaptador para puntas H 1/2" x 10 mm			1

CÓDIGO	PIEZAS	⊞	SUB. DIST.	MAYOREO	MENUDEO
J2315	15	1	\$652	\$717	\$789

JUEGO DE PUNTAS HEXAGONALES HEXÁGONO DE 3/8" EN PULGADAS CON ADAPTADOR



USO INDUSTRIAL



PULGADAS

PUNTAS DE ACERO S2

15
PIEZAS



CAJA METÁLICA

Tipo	Puntas	Longitud	Piezas
Hexagonal	5/32", 3/16", 7/32", 1/4", 5/16", 3/8", 7/16"	36 mm	7
	5/32", 3/16", 7/32", 1/4", 5/16", 3/8", 7/16"	80 mm	7
Adaptador para puntas H 1/2" x 10 mm			1

CÓDIGO	PIEZAS	⊞	SUB. DIST.	MAYOREO	MENUDEO
J2415	15	1	\$652	\$717	\$789

JUEGOS DE PUNTAS Y ACCESORIOS COMBINADOS DE PUNTAS INTERCAMBIABLES

JUEGO DE PUNTAS HEXAGONALES HEXÁGONO DE 3/8" MÉTRICAS CON ADAPTADOR



15
PIEZAS



CAJA METÁLICA

Tipo	Puntas	Longitud	Piezas
Hexagonal	4 mm, 5 mm, 6 mm, 7 mm, 8 mm, 10 mm, 12 mm	36 mm	7
	4 mm, 5 mm, 6 mm, 7 mm, 8 mm, 10 mm, 12 mm	80 mm	7
Adaptador para puntas H 1/2" x 10 mm			1

CÓDIGO	PIEZAS	📦	SUB. DIST.	MAYOREO	MENUDEO
J2415M	15	1	\$652	\$717	\$789

JUEGO DE PUNTAS TORX® HEXÁGONO DE 3/8" CON ADAPTADOR



11
PIEZAS



CAJA METÁLICA

Tipo	Puntas	Longitud	Piezas
Bristol	M5, M6, M8, M10, M12	36 mm	5
	M5, M6, M8, M10, M12	80 mm	5
Adaptador para puntas H3/8" x 10 mm			1

CÓDIGO	PIEZAS	📦	SUB. DIST.	MAYOREO	MENUDEO
J6011	11	1	\$568	\$625	\$688

JUEGO DE PUNTAS TORX® HEXÁGONO DE 3/8" CON ADAPTADOR



15
PIEZAS



- Puntas hexagonales de 10 mm.
- Ideales para utilizarse con accesorios de 3/8".

Tipo	Puntas	Longitud	Piezas
Torx®	T10, T15, T20, T27, T30	30 mm	5
	T20, T25, T30, T40, T45, T47, T50, T55, T60	75 mm	9
Adaptador para puntas H 3/8" x 10 mm			1

CÓDIGO	PIEZAS	📦	SUB. DIST.	MAYOREO	MENUDEO
J230	15	1	\$482	\$530	\$583

JUEGO DE PUNTAS TORX® TAMPER PROOF HEXÁGONO DE 5/16" CON ADAPTADOR



7
PIEZAS



- Puntas hexagonales de 5/16".
- Ideales para utilizarse con accesorios de 3/8".

Tipo	Puntas	Longitud	Piezas
Torx®	T30, T40, T45, T47, T50, T55		6

CÓDIGO	PIEZAS	📦	SUB. DIST.	MAYOREO	MENUDEO
5239TP	7	1	\$514	\$565	\$622

JUEGO DE PUNTAS, ACCESORIOS Y DESTORNILLADOR TIPO MATRACA



101
PIEZAS

Tipo	Puntas	Piezas
Phillips®	Ph0 a Ph3	9
Plana	3 a 6 mm	4
Pozidrive	Pz0 a Pz3	8
Cuadro	S0 a S3	4
Torx®	T8 a T45	13
Torx® antirrobo	T8 a T45	9
Hexagonales estándar	1/16" a 1/4"	10
Hexagonales métricas	1.5 a 6 mm	9
Hexagonales estándar antirrobo	5/64" a 5/32"	6
Hexagonales métricas antirrobo	2 a 6 mm	6
Triple cuadro	M5 a M8	3
Torque	6 a 10 mm	3
Ti wing	1 a 4 mm	4
Spaner	SP4 a SP10	4
Clutch	1 a 3 mm	3
Adaptador de puntas magnético		1
Extensiones de 1/4" x 25 mm y 50 mm		2
Adaptador tipo "Y"		1
Couple		1
Destornillador tipo matraca		1



- Destornillador de matraca reversible de 3 posiciones.
- Excede la norma ASME B107.600.

CÓDIGO	PIEZAS	📦	SUB. DIST.	MAYOREO	MENUDEO
JDP101	101	1	\$411	\$452	\$497

JUEGOS DE PUNTAS Y ACCESORIOS COMBINADOS DE PUNTAS INTERCAMBIABLES

JUEGO DE PUNTAS Y ACCESORIOS CON DESTORNILLADOR TIPO MATRACA MULTIPOSICIONES



53
PIEZAS



- Destornillador de matraca reversible de 3 posiciones.
- Excede la norma ASME B107.600.

Tipo	Puntas	Piezas
Phillips®	Ph1 a Ph3 Ph0 a Ph3 largas	3 4
Plana	1/8" a 1/4" 1/8" a 1/4" largas	3 3
Cuadro	S1 a S3	3
Tonx®	T10 a T40	6
Hexagonales estándar	1/8" a 1/4"	3
Hexagonales métricas	2 a 6 mm	3
Dados en pulgadas cuadrado 1/4"	3/16" a 1/2"	9
Dados métricos cuadrado 1/4"	5 a 13 mm	9
Adaptadores para dados		3
Destornillador multiposiciones tipo matraca		1
Extensión flexible		1

CÓDIGO	PIEZAS	SUB. DIST.	MAYOREO	MENUDEO
JDP53	53	1	\$542	\$596 \$656

JUEGO DE PUNTAS Y ACCESORIOS CON DESTORNILLADOR TIPO MATRACA



26
PIEZAS



- Excede la norma ASME B107.600.

Tipo	Puntas	Piezas
Phillips®	Ph1 a Ph3	3
Plana	3 a 7	5
Pozidrive	Pz1 a Pz3	3
Tonx®	T10 a T25	4
Dados en pulgadas cuadrado 1/4"	3/16" a 1/2"	9
Adaptador para dados de 1/4" x 25 mm		1
Destornillador tipo matraca		1

CÓDIGO	PIEZAS	SUB. DIST.	MAYOREO	MENUDEO
JDP26	26	1	\$181	\$199 \$219

JUEGO DE PUNTAS Y ACCESORIOS CON DESTORNILLADOR TIPO MATRACA



53
PIEZAS



- Destornillador de matraca reversible de 3 posiciones.
- Excede la norma ASME B107.600.

Tipo	Puntas	Piezas
Phillips®	Ph0 a Ph3 Ph1 a Ph3 largas	8 4
Plana	3 mm a 7 mm	9
Pozidrive	Pz0 a Pz3 Pz1 a Pz3 largas	8 4
Tonx®	T8 a T40	9
Hexagonales estándar	5/32" a 9/32"	3
Hexagonales métricas	2.5 mm a 6 mm	6
Extensión magnética		1
Destornillador tipo matraca		1

CÓDIGO	PIEZAS	SUB. DIST.	MAYOREO	MENUDEO
JDP53	53	1	\$383	\$421 \$463

JUEGO DE PUNTAS CON DESTORNILLADOR TIPO PISTOLA



25
PIEZAS



- Matraca reversible de 3 posiciones.
- Sistema de cambio rápido de punta tipo revólver.
- Diseño ergonómico que brinda comodidad y mayor torque.
- Excede la norma ASME B107.600.

Tipo	Puntas	Piezas
Phillips®	Ph0 a Ph2	6
Plana	1/8" a 1/4"	6
Cuadro	S1 a S3	3
Tonx®	T8 a T25	6
Hexagonales estándar	1/8" a 3/16"	3
Destornillador tipo matraca		1

CÓDIGO	PIEZAS	SUB. DIST.	MAYOREO	MENUDEO
JDP24	25	1	\$422	\$464 \$510

JUEGO DE PUNTAS Y ACCESORIOS CON DESTORNILLADOR TIPO MATRACA



52
PIEZAS



- Destornillador de matraca reversible de 3 posiciones.
- Excede la norma ASME B107.600.

Tipo	Puntas	Piezas
Phillips®	0 a #3 #2 larga	4 1
Plana	3 mm a 6 mm 6 mm larga	14 1
Pozidrive	#0 a #3 #2 larga	4 1
Cuadro	S1 a S3 T10 a T40	3 7
Tonx®	T15 y T20 largas	2
Hexagonales métricas	1.5 mm a 6 mm	8
Dados en pulgadas cuadrado 1/4"	3/16" a 1/2"	7
Dados métricos cuadrado 1/4"	6 mm a 12 mm	
Adaptador magnético de 1/4"		1
Destornillador de 1/4"		1

CÓDIGO	PIEZAS	SUB. DIST.	MAYOREO	MENUDEO
PFC52	52	1	\$301	\$331 \$364

JUEGO DE PUNTAS Y ACCESORIOS CON ADAPTADORES PARA TALADRO



10
PIEZAS



- Para usarse con taladro.

Tipo	Puntas	Piezas
Phillips®	#1 y #2	2
Plana	5 mm y 6 mm	2
Pozidrive	#1 y #2	2
Dados métricos cuadrado 1/4"	8 mm y 10 mm	2
Adaptador para dados de 1/4"		1
Sujetador magnético		1

CÓDIGO	PIEZAS	SUB. DIST.	MAYOREO	MENUDEO
PFC10	10	1	\$361	\$397 \$437

HERRAMIENTAS PARA ATORNILLAR

JUEGOS DE PUNTAS Y ACCESORIOS COMBINADOS DE PUNTAS INTERCAMBIABLES

JUEGO DE PUNTAS CON DESTORNILLADOR TIPO MATRACA MULTIPOSICIONES



7 PIEZAS



- Destornillador de matraca reversible 3 posiciones.
- Excede la norma ASME B107.600.

Tipo	Puntas	Piezas
Phillips®	Ph1 y Ph2	2
Plana	3/16" y 1/4"	2
Torx®	T10 y T15	2
Destornillador tipo matraca		1

CÓDIGO	PIEZAS	SUB. DIST.	MAYOREO	MENUDEO
JDP7	7	1	\$137	\$151 \$166

JUEGOS DE PUNTAS INTERCAMBIABLES Y ACCESORIOS



56 PIEZAS



Tipo	Puntas	Piezas
Phillips®	#0 a #3	10
Plana	5/32" a 9/32"	4
Pozidrive		
Cuadro	S1 a S3	3
Torx®	T10 a T45	8
Torx® antirrobo		
Hexagonales estándar	1/8" a 1/4"	5
Hexagonales métricas	2 mm a 6 mm	5
Dados en pulgadas cuadro 1/4"	3/16" a 1/2"	9
Dados métricos cuadro 1/4"	5 mm a 13 mm	9
Adaptador 1/4" para puntas		1
Extensión magnética 2-1/2"		1
Destornillador de matraca de 3 posiciones		1

CÓDIGO	PIEZAS	SUB. DIST.	MAYOREO	MENUDEO
141707	56	1	\$251	\$276 \$304

JUEGOS DE PUNTAS INTERCAMBIABLES Y ACCESORIOS



29 PIEZAS



Tipo	Puntas	Piezas
Phillips®	#1 a #3	7
Plana	3/16" a 9/32"	3
Torx®	T15 a T25	3
Hexagonales estándar	1/8" a 3/16"	2
Dados en pulgadas cuadro 1/4"	3/8" a 1/2"	6
Dados métricos cuadro 1/4"	5 mm a 10 mm	6
Adaptador 1/4" para puntas		1
Destornillador de matraca de 3 posiciones		1

CÓDIGO	PIEZAS	SUB. DIST.	MAYOREO	MENUDEO
141705	29	1	\$207	\$228 \$251

JUEGOS COMBINADOS DE PUNTAS

JUEGO COMBINADO DE PUNTAS



100 PIEZAS



- Excede la norma ASME B107.600.

Tipo	Puntas	Piezas
Phillips®	#0 a #3	8
Plana	3 mm a 8 mm	9
Pozidrive	#0 a #3	8
Cuadro	S0 a S3	4
Torx®	T8 a T45	9
Torx® antirrobo	T8 a T45	9
Hexagonales estándar	1/16" a 1/4"	10
Hexagonales métricas	1.5 mm a 8 mm	9
Hexagonales estándar antirrobo	5/64" a 5/32"	6
Hexagonales métricas antirrobo	2 mm a 6 mm	6
Triple cuadro	5 mm a 8 mm	3
Torque	6 mm a 10 mm	3
Tri wing	1 a 4	4
Spaner	4 mm a 10 mm	4
Clutch	1 a 3	3
Adaptador de poder magnético 1/4" x 2"		1
Adaptador de puntas de 1/4" x 1"		1
Extensiones: 1/4" x 1" y 1/4" x 2"		2
Adaptador para tuerca de mariposa 1/4"		1
Caja plástica		1

CÓDIGO	PIEZAS	SUB. DIST.	MAYOREO	MENUDEO
PFC100	100	1	\$257	\$283 \$311

JUEGO COMBINADO DE PUNTAS



99 PIEZAS



- 17 puntas largas.
- Excede la norma ASME B107.600.

Tipo	Puntas	Piezas
Phillips®	#0 a #3	5
Phillips®	#1 a #2	2
Plana	3 mm a 8 mm	9
Pozidrive	#0 a #3	2
Cuadro	S0 a S3	4
Torx®	T8 a T45	9
Torx®	T15 a T30 largas	3
Torx® antirrobo	T8 a T45	9
Hexagonales estándar	1/4" - 1/16"	10
Hexagonales métricas	1.5 mm a 8 mm	9
Hexagonales métricas	4 mm a 6 mm largas	3
Hexagonales estándar antirrobo	5/64" a 5/32"	6
Hexagonales métricas antirrobo	2 mm a 6 mm	6
Triple cuadro	5 mm a 8 mm	3
Torque	6 a 10	3
Tri wing	6 a 10 largas	3
Tri wing	1 a 4	4
Spaner	4 mm a 10 mm	4
Spaner	4 mm a 10 mm largas	4
Clutch	1 a 3	3
Caja plástica		1

CÓDIGO	PIEZAS	SUB. DIST.	MAYOREO	MENUDEO
PFC99	99	1	\$327	\$360 \$396

JUEGO COMBINADO DE PUNTAS



33 PIEZAS



- Excede la norma ASME B107.600.

Tipo	Puntas	Piezas
Phillips®	#0 a #3	9
Plana	5-6 a 10-12	4
Pozidrive	#0 a #3	4
Cuadro	S1 a S3	6
Torx®	T10 a T40	6
Hexagonales estándar	3/32" a 1/4"	6
Estuche plástico		1
Adaptador magnético		1

CÓDIGO	PIEZAS	SUB. DIST.	MAYOREO	MENUDEO
PFC33	33	1	\$87	\$96 \$106

HERRAMIENTAS PARA ATORNILLAR

JUEGOS COMBINADOS DE PUNTAS

JUEGO COMBINADO DE PUNTAS

USO PROFESIONAL

26
PIEZAS

• Cumple la norma ASME B107.600.

Tipo	Puntas	Piezas
Philips® #1 a #3	4	4
Plana 6-8 a 10-12	3	3
Posidrive #1 a #3	3	3
Cuadro S1 a S3	3	3
Torx® T15 a T30	4	4
Hexagonales estándar 1/8" a 5/32"	3	3
Caja hexagonal 3/16" a 3/8"	5	5
Adaptador de poder magnético 1/4" x 2"	1	1

CÓDIGO	PIEZAS	SUB. DIST.	MAYOREO	MENUDEO
PFC29	26	1	\$97	\$107 \$118



JUEGO COMBINADO DE PUNTAS

USO PROFESIONAL

20
PIEZAS

• Cumple la norma ASME B107.600.

Tipo	Puntas	Piezas
Philips® #1 a #3	3	3
Plana 3 a 4 mm a 12 a 14 mm	4	4
Torx® T10 a T40	6	6
Hexagonales métricas 2 mm a 8 mm	7	7

CÓDIGO	PIEZAS	SUB. DIST.	MAYOREO	MENUDEO
PFC20	20	6	\$65	\$72 \$79



JUEGO DE PUNTAS TORX®

USO PROFESIONAL

15
PIEZAS

• Cumple la norma ASME B107.600.

Tipo	Puntas	Piezas
Torx® T10 a T30	5	5
T20 a T60 largas	9	9
Adaptador de puntas de 3/8"	1	1

CÓDIGO	PIEZAS	SUB. DIST.	MAYOREO	MENUDEO
PFB15	15	1	\$279	\$307 \$338



JUEGO COMBINADO DE PUNTAS EXTRA LARGAS

USO PROFESIONAL

9
PIEZAS

• Cumple la norma ASME B107.600.

Tipo	Puntas	Piezas
Philips® #1 a #3	3	3
Plana 3 mm a 7 mm	3	3
Posidrive #1 a #3	3	3

CÓDIGO	PIEZAS	SUB. DIST.	MAYOREO	MENUDEO
PFLC9	9	1	\$137	\$151 \$166



JUEGO COMBINADO DE PUNTAS

USO PROFESIONAL

9
PIEZAS

• Cumple la norma ASME B107.600.

Tipo	Puntas	Piezas
Philips® #1 a #3	3	3
Plana 3/16" a 5/16"	3	3
Posidrive #2	1	1
Cuadro S1 y S2	2	2

CÓDIGO	PIEZAS	SUB. DIST.	MAYOREO	MENUDEO
PFC9	9	6	\$61	\$67 \$74



JUEGO DE PUNTAS TORX® DE SEGURIDAD

USO PROFESIONAL

9
PIEZAS

• Cumple la norma ASME B107.600.

Tipo	Puntas	Piezas
Torx® T8 a T40	8	8
Adaptador de puntas de 1/4"	1	1

CÓDIGO	PIEZAS	SUB. DIST.	MAYOREO	MENUDEO
PFT9	9	12	\$62	\$68 \$75



JUEGO DE PUNTAS TORX®

USO PROFESIONAL

9
PIEZAS

• Cumple la norma ASME B107.600.

Tipo	Puntas	Piezas
Torx® T8 a T40	8	8
Adaptador de puntas de 1/4"	1	1

CÓDIGO	PIEZAS	SUB. DIST.	MAYOREO	MENUDEO
PFTX9	9	1	\$58	\$64 \$70



JUEGO DE PUNTAS TORX®

USO PROFESIONAL

7
PIEZAS

• Cumple la norma ASME B107.600.

Tipo	Puntas	Piezas
Torx® T10 a T40	6	6
Adaptador de puntas de 1/4"	1	1

CÓDIGO	PIEZAS	SUB. DIST.	MAYOREO	MENUDEO
PFT7	7	6	\$57	\$63 \$69



JUEGOS COMBINADOS DE PUNTAS

USO PROFESIONAL

5
PIEZAS

• Cumple la norma ASME B107.600.

CÓDIGO	PIEZAS	LARGO	SUB. DIST.	MAYOREO	MENUDEO
PF515	5	1"	12	\$23	\$25 \$28
PF525	5	2"	12	\$33	\$36 \$40



JUEGO DE PUNTAS BRISTOL

USO PROFESIONAL

4
PIEZAS

• Cumple la norma ASME B107.600.

Tipo	Puntas	Piezas
Bristol 6 mm a 12 mm	4	4

CÓDIGO	PIEZAS	SUB. DIST.	MAYOREO	MENUDEO
PFB4	4	1	\$106	\$117 \$129



JUEGO DE ADAPTADORES PARA DADOS VARIOS CUADROS ENTRADA CUADRADA

USO PROFESIONAL

3
PIEZAS

• Cumple la norma ASME B107.600.

CÓDIGO	PIEZAS	SUB. DIST.	MAYOREO	MENUDEO
105120	3	1	\$81	\$89 \$98



PUNTAS DOBLE PLANAS PARA DESTORNILLADORES

PUNTA DOBLE INTERCAMBIABLE PARA DESTORNILLADOR HEXÁGONO DE 1/4" EN CAJA



USO INDUSTRIAL



• Excede la norma ISO 1173.

CÓDIGO	TORNILLO PHILLIPS®	TORNILLO RANURADO	ESPESOR PUNTA	ANCHO PUNTA	LONGITUD TOTAL (A)	HEXÁGONO VÁSTAGO	PIEZAS POR CAJA	SUB. DIST.	MAYOREO	MENUDEO
30004	PH 2	8-10	0.038"	1/4"	1-1/2"	1/4"	10	10	\$16	\$18 \$20

PUNTA DOBLE INTERCAMBIABLE PARA DESTORNILLADOR HEXÁGONO DE 1/4" EN CAJA



USO PROFESIONAL



NUEVO

PRECIO POR 5 PIEZAS IGUALES EN EMPAQUE

• Cumple la norma ASME B107.600.

CÓDIGO	TORNILLO PHILLIPS®	PUNTA	ESPESOR PUNTA	ANCHO PUNTA	LONGITUD TOTAL (A)	HEXÁGONO VÁSTAGO	PIEZAS POR CAJA	SUB. DIST.	MAYOREO	MENUDEO
PDP2932	PH 2	9/32"	0.038"	1/4"	2"	1/4"	5	1	\$36	\$40 \$44

PUNTA DOBLE INTERCAMBIABLE PARA DESTORNILLADOR HEXÁGONO DE 1/4" EN BLISTER



USO PROFESIONAL



PRECIO POR BOLSA

• Cumple la norma ASME B107.600.

CÓDIGO	TORNILLO PHILLIPS®	TORNILLO RANURADO	ESPESOR PUNTA	ANCHO PUNTA	LONGITUD TOTAL (A)	HEXÁGONO VÁSTAGO	PIEZAS POR BOLSA	SUB. DIST.	MAYOREO	MENUDEO
PPH2PL	#2	1/4"	0.038"	1/4"	1-1/2"	1/4"	10	1	\$74	\$81 \$89



SURTEK
HERRAMIENTAS PARA PROFESIONALES

HERRAMIENTAS PARA ATORNILLAR

PUNTAS PLANAS PARA DESTORNILLADORES

PUNTAS PLANAS PARA DESTORNILLADORES HEXÁGONO DE 1/4" Y 5/16" EN CAJA



USO INDUSTRIAL



22020

22008



• Exceden la norma ASME B107.600 e ISO 1173.

CÓDIGO	TIPO DE PUNTA	TORNILLO	ESPESOR PUNTA	ANCHO PUNTA	LONGITUD TOTAL (A)	HEXÁGONO VÁSTAGO	PIEZAS POR CAJA	SUB. DIST.	MAYOREO	MENUDEO
22002	+	3F-4R	0.032"	5/32"	1"	1/4"	25	25	\$7.80	\$8.60 \$9.50
22008	-	8F-10R	0.042"	1/4"	1"	1/4"	25	25	\$7.80	\$8.60 \$9.50
22016	-	10F-12R	0.046"	9/32"	1"	1/4"	25	25	\$7.80	\$8.60 \$9.50
22020	-	14F-16R	0.055"	5/16"	1"	1/4"	25	25	\$23	\$25 \$28
22108	-	14F-16R	0.055"	5/16"	1-1/2"	5/16"	5	5	\$14	\$15 \$17
22112	-	16F-18R	0.060"	1/2"	1-1/2"	5/16"	5	5	\$14	\$15 \$17

PUNTAS PLANAS PARA DESTORNILLADOR HEXÁGONO DE 1/4" EN CAJA



USO PROFESIONAL



PPL5321

PRECIO POR 5 PIEZAS IGUALES EN EMPAQUE



• Cumple la norma ASME B107.600.

CÓDIGO	TIPO DE PUNTA	ESPESOR PUNTA	ANCHO PUNTA	LONGITUD TOTAL (A)	HEXÁGONO VÁSTAGO	PIEZAS POR CAJA	SUB. DIST.	MAYOREO	MENUDEO
PPL5321	-	0.032"	5/32"	1"	1/4"	5	1	\$20	\$22 \$24
PPL141	-	0.042"	1/4"	1"	1/4"	5	1	\$20	\$22 \$24
PPL9321	-	0.046"	9/32"	1"	1/4"	5	1	\$20	\$22 \$24

PUNTAS PHILLIPS PARA DESTORNILLADORES

PUNTAS PHILLIPS PARA DESTORNILLADOR HEXÁGONO DE 1/4" Y 5/16" EN CAJA



USO INDUSTRIAL



21108

20004



• Exceden la norma ASME B107.600 e ISO 1173.

CÓDIGO	TIPO DE PUNTA	PUNTA	DIÁMETRO PUNTA	LONGITUD TOTAL (A)	HEXÁGONO VÁSTAGO	PIEZAS POR CAJA	SUB. DIST.	MAYOREO	MENUDEO
20004	+	PH 1	13/64"	1"	1/4"	25	25	\$7.40	\$8.10 \$8.90
20008	+	PH 2	15/64"	1"	1/4"	25	25	\$7.40	\$8.10 \$8.90
20040	+	PH 2 Reducida	3/16"	1"	1/4"	25	25	\$7.40	\$8.10 \$8.90
20012	+	PH 3	15/64"	1"	1/4"	25	25	\$7.40	\$8.10 \$8.90
21108	+	PH 2	—	1-1/2"	5/16"	5	5	\$14	\$15 \$17
21112	+	PH 3	—	1-1/2"	5/16"	5	5	\$18	\$20 \$22

PUNTAS PHILLIPS PARA DESTORNILLADOR HEXÁGONO DE 1/4" EN BLISTER



USO PROFESIONAL

5 PIEZAS



PF512

PRECIO POR 5 PIEZAS IGUALES EN EMPAQUE



• Cumple la norma ASME B107.600.

CÓDIGO	TIPO DE PUNTA	PUNTA	LONGITUD TOTAL (A)	HEXÁGONO VÁSTAGO	PIEZAS POR BLISTER	SUB. DIST.	MAYOREO	MENUDEO
PF511	+	#1	1"	1/4"	5	12	\$25	\$28 \$31
PF512	+	#2	1"	1/4"	5	12	\$25	\$28 \$31

PUNTAS PLANAS PARA DESTORNILLADORES

PUNTA PHILLIPS® PARA TABLAROQUERO HEXÁGONO DE 1/4" EN BLISTER



USO PROFESIONAL



SURTEK

NUEVO

PRECIO POR 5 PIEZAS IGUALES EN EMPAQUE



- Fabricadas en acero S2.
- Cumple las normas ASME B107.8.
- Diseñada para hundir tornillos a una profundidad requerida en placas de yeso.

CÓDIGO	TIPO DE PUNTA	PUNTA	LONGITUD TOTAL (A)	HEXÁGONO VÁSTAGO	PIEZAS POR CAJA	📦	SUB DIST.	MAYOREO	MENUDEO
PPT21	+	#2	1"	1/4"	5	1	\$50	\$55	\$61

PUNTAS TORX TAMPER PROOF Y TORX® HEXÁGONO DE 1/4" EN CAJA

URREA



USO INDUSTRIAL



• Torx® antirrobo.

- Fabricadas en acero S2.
- ISO 1173.
- Diseñadas para trabajar por medio de herramienta manual soportando la aplicación de torques bajos.
- Tratamiento térmico de alto endurecimiento.

CÓDIGO	TIPO DE PUNTA	PUNTA	DIÁMETRO PUNTA	LONGITUD TOTAL (A)	HEXÁGONO VÁSTAGO	PIEZAS POR CAJA	📦	SUB DIST.	MAYOREO	MENUDEO
23014	★	T10	0.107"	1"	1/4"	10	10	\$20	\$22	\$24
23018	★	T15	0.128"	1"	1/4"	10	10	\$20	\$22	\$24
23022	★	T20	0.151"	1"	1/4"	10	10	\$20	\$22	\$24
23026	★	T25	0.173"	1"	1/4"	10	10	\$20	\$22	\$24
23030	★	T27	0.192"	1"	1/4"	10	10	\$20	\$22	\$24
23034	★	T30	0.216"	1"	1/4"	10	10	\$20	\$22	\$24
23038	★	T40	0.260"	1"	1/4"	10	10	\$20	\$22	\$24
23050	★	T30	0.216"	1-1/4"	5/16"	10	10	\$22	\$24	\$26
23054	★	T40	0.260"	1-1/4"	5/16"	10	10	\$22	\$24	\$26
23012	★	T10	0.107"	1"	1/4"	10	10	\$12	\$13	\$14
23016	★	T15	0.128"	1"	1/4"	10	10	\$12	\$13	\$14
23020	★	T20	0.151"	1"	1/4"	10	10	\$12	\$13	\$14
23024	★	T25	0.173"	1"	1/4"	10	10	\$12	\$13	\$14
23032	★	T30	0.216"	1"	1/4"	10	10	\$12	\$13	\$14
23036	★	T40	0.260"	1"	1/4"	10	10	\$12	\$13	\$14

PUNTAS HEXAGONALES PARA DESTORNILLADOR

PUNTAS HEXAGONALES PARA DESTORNILLADORES HEXÁGONO DE 1/4" EN CAJA

URREA



USO INDUSTRIAL

PULGADAS



24008

- Fabricadas en acero S2. ASME B107.600.
- ISO 1173.
- Diseñadas para trabajar por medio de herramienta manual soportando la aplicación de torques bajos.
- Tratamiento térmico de alto endurecimiento.

CÓDIGO	TIPO DE PUNTA	HEXÁGONO	LONGITUD TOTAL (A)	HEXÁGONO VÁSTAGO	PIEZAS POR CAJA	📦	SUB DIST.	MAYOREO	MENUDEO
24008	◆	3/32"	1-1/4"	1/4"	10	10	\$9.90	\$11	\$12
24012	◆	1/8"	1-1/4"	1/4"	10	10	\$9.90	\$11	\$12
24016	◆	5/32"	1-1/4"	1/4"	10	10	\$9.90	\$11	\$12
24020	◆	3/16"	1-1/4"	1/4"	10	10	\$9.90	\$11	\$12

PUNTAS TORX® PARA DESTORNILLADOR

PUNTAS TORX PARA DESTORNILLADOR HEXÁGONO DE 1/4" EN BOLSITA

URREA



USO PESADO



23032X

- Fabricadas en acero S2.
- ISO 1173.
- Sus características y diseño cumplen con los estándares requeridos para su óptimo funcionamiento.

CÓDIGO	TIPO DE PUNTA	PUNTA	DIÁMETRO PUNTA	LONGITUD TOTAL (A)	HEXÁGONO VÁSTAGO	PIEZAS POR BOLSA	📦	SUB DIST.	MAYOREO	MENUDEO
23032X	★	T30	0.216"	1"	1/4"	5	5	\$39	\$43	\$47
23036X	★	T40	0.260"	1"	1/4"	5	5	\$42	\$46	\$51

PUNTAS TORX PARA DESTORNILLADOR HEXÁGONO DE 1/4" EN CAJA

SURTEK



USO PROFESIONAL

NUEVO



PTO101



- Fabricadas en acero S2.
- ASME B107.600.
- Las puntas intercambiables están diseñadas para remover o instalar tornillos que se caracterizan por gran apriete.

CÓDIGO	TIPO DE PUNTA	PUNTA	LONGITUD TOTAL (A)	HEXÁGONO VÁSTAGO	PIEZAS POR CAJA	📦	SUB DIST.	MAYOREO	MENUDEO
PTO101	★	T10	1"	1/4"	5	1	\$16	\$18	\$20
PTO151	★	T15	1"	1/4"	5	1	\$16	\$18	\$20
PTO201	★	T20	1"	1/4"	5	1	\$16	\$18	\$20
PTO251	★	T25	1"	1/4"	5	1	\$16	\$18	\$20
PTO271	★	T27	1"	1/4"	5	1	\$16	\$18	\$20
PTO301	★	T30	1"	1/4"	5	1	\$16	\$18	\$20
PTO401	★	T40	1"	1/4"	5	1	\$16	\$18	\$20

PRECIO POR 5 PIEZAS IGUALES EN EMPAQUE



CALIDAD GARANTIZADA.



urrea.com

URREA
HERRAMIENTAS DE CALIDAD SUPERIOR

PUNTAS BRISTOL PARA DESTORNILLADOR

PUNTAS BRISTOL PARA DESTORNILLADORES DE HEXÁGONO 5/16" Y 1/2" EN CAJA

URREA



60760



60780



- Fabricadas en acero S2.
- ISO 1173
- Diseñadas para trabajar por medio de herramienta manual soportando la aplicación de torques bajos.
- Tratamiento térmico de bajo endurecimiento.
- Ideales para tornillería usada por vehículos de las marcas Audi®, BMW®, Mercedes Benz®, Porsche® y Volkswagen®

JUEGO DE PUNTAS BRISTOL		
CÓDIGO	JPB60	J607
PIEZAS	7	4
EMPAQUE		
	1	1
SUB DIST.	\$668	\$246
MAYOREO	\$735	\$271
MENUDEO	\$809	\$298

CÓDIGO	TIPO DE PUNTA	PUNTA	LONGITUD TOTAL (A)	HEXÁGONO VÁSTAGO	PIEZAS POR CAJA	📦	SUB DIST.	MAYOREO	MENUDEO
60760	🌀	M 6	2-1/2"	5/16"	6	6	\$30	\$33	\$36
60770	🌀	M 8	3"	5/16"	6	6	\$35	\$39	\$43
60780	🌀	M 10	2-7/8"	1/2"	3	3	\$67	\$74	\$81
60790	🌀	M 12	2-7/8"	1/2"	3	3	\$77	\$85	\$94
60800	🌀	M 14	3"	1/2"	2	2	\$93	\$102	\$112
60810	🌀	M 16	3"	1/2"	2	2	\$104	\$114	\$125
60820	🌀	M 18	3"	1/2"	2	2	\$120	\$132	\$145

PUNTAS BRISTOL PARA DESTORNILLADOR EN CAJA



SURTEK

NUEVO



PBR83



- Fabricadas en acero S2.
- Cumple la norma ASME B107.600.
- Las puntas intercambiables están diseñadas para remover o instalar tornillos que se caracterizan por gran apriete.

PRECIO POR 5 PIEZAS IGUALES EN EMPAQUE



CÓDIGO	TIPO DE PUNTA	PUNTA	LONGITUD TOTAL (A)	HEXÁGONO VÁSTAGO	PIEZAS POR CAJA	📦	SUB DIST.	MAYOREO	MENUDEO
PBR83	🌀	M8	3"	1/4"	3	1	\$84	\$92	\$101
PBR103	🌀	M10	3"	1/4"	3	1	\$84	\$92	\$101
PBR123	🌀	M12	3"	1/4"	3	1	\$85	\$94	\$103

PUNTAS BRISTOL EN BLISTER



SURTEK



- Fabricadas en acero S2.
- Acabado satinado.
- Para ser usadas con dados y matraca de 1/2".

PRECIO POR BOLSA



CÓDIGO	TIPO DE PUNTA	PUNTA	LONGITUD TOTAL (A)	HEXÁGONO VÁSTAGO	PIEZAS POR BOLSA	📦	SUB DIST.	MAYOREO	MENUDEO
PB8	🌀	8 mm	75 mm	1/4"	5	1	\$119	\$131	\$144
PB12	🌀	12 mm	75 mm	1/4"	5	1	\$148	\$163	\$179

MATRACA PARA PUNTAS HEXAGONALES

MATRACA PARA PUNTAS HEXAGONALES

URREA

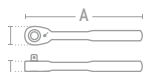

- Fabricados en acero microaleado de alta calidad.
- Exceden la norma ASME B107.110.
- Permite generar mayor torque que utilizando un destornillador de puntas convencional.

CÓDIGO	TAMAÑO DE PUNTA	LONGITUD TOTAL (A)	ANCHO CABEZA (B)	ESPESOR CABEZA (C)	DIENTES	ÁNGULO DE RECUPERACIÓN	📦	SUB DIST.	MAYOREO	MENUDEO
4749T	1/4"	4"	13/16"	3/8"	60	6°	1	\$426	\$469	\$516

ADAPTADORES DE PODER

ADAPTADORES MAGNÉTICOS PARA PUNTAS HEXAGONALES HEXÁGONO DE 1/4" Y 5/16" EN BOLSA



USO PESADO



- Fabricadas en acero S2.
- Exceden la norma ISO 1173.
- Ideales para trabajo de uso continuo, en líneas de producción y procesos de ensamblado

56020X

56120X

CÓDIGO	HEXÁGONO	CUERPO	PARA PUNTAS	LONGITUD TOTAL (A)	HEXÁGONO VÁSTAGO	PIEZAS POR BOLSA	⊞	SUB DIST.	MAYOREO	MENUDEO
56020X	5/16"	7/16"	1/4"	2-1/2"	5/16"	1	1	\$498	\$548	\$603
56120X	5/16"	7/16"	5/16"	2-1/2"	1/4"	1	1	\$854	\$939	\$1,033

ADAPTADOR CON TUERCA DE RETENCIÓN PARA PUNTAS HEXÁGONO DE 1/4" EN CAJA



USO INDUSTRIAL



- Fabricadas en acero S2.
- Exceden la norma ISO 1173.
- Diseñada con Sistema de fijación roscado con anillo de retención de plástico.
- Adaptador magnético que permite insertar puntas de poder evitando que estas se zafen con facilidad.



CÓDIGO	HEXÁGONO	CUERPO	PARA PUNTAS	LONGITUD TOTAL (A)	HEXÁGONO VÁSTAGO	PIEZAS POR BOLSA	⊞	SUB DIST.	MAYOREO	MENUDEO
55012	1/4"	7/16"	1/4"	2-31/32"	1/4"	6	6	\$130	\$143	\$157

ADAPTADOR CON IMÁN PARA PUNTAS DE PODER EN BOLSA



USO PROFESIONAL



- Fabricadas en acero S2.
- Cumple la norma ASME B107-100.
- Adaptador de poder para puntas de 1".



PRECIO POR BOLSA

CÓDIGO	PUNTA	CUERPO	PARA PUNTAS	LONGITUD TOTAL (A)	HEXÁGONO VÁSTAGO	PIEZAS POR BOLSA	⊞	SUB DIST.	MAYOREO	MENUDEO
PEM1/4	1/4"	7/16"	1/4"	72 mm	1/4"	10	1	\$91	\$100	\$110

JUEGO DE ADAPTADORES PARA DADOS EN BLÍSTER



USO INDUSTRIAL

3
PIEZAS

- Fabricados en acero 6150 de gran resistencia al torque.
- Exceden la norma ISO 1173.
- Para poder usar dados de cuadrado de 1/4", 3/8" y 1/2" con destornillador eléctrico o destornillador de puntas.



CÓDIGO	DESCRIPCIÓN	⊞	SUB DIST.	MAYOREO	MENUDEO
J500	1/2" x 72 mm, 3/8" x 65 mm, 1/4" x 65 mm	1	\$141	\$155	\$171

ADAPTADORES CON PERNO PARA DADOS CUADRO HEMBRA DE 1/4" EN CAJA



USO INDUSTRIAL



- Fabricadas en acero S2.
- Exceden la norma ISO 1173.
- Ideales para trabajo de uso continuo, en líneas de producción y procesos de ensamblado.

CÓDIGO	CUADRO	CUADRO DE MANDO	LONGITUD TOTAL (A)	HEXÁGONO VÁSTAGO	PIEZAS POR CAJA	⊞	SUB DIST.	MAYOREO	MENUDEO
50004	1/4"	2"	2"	1/4"	6	6	\$53	\$58	\$64
50012	1/4"	4"	4"	1/4"	6	6	\$70	\$77	\$85
50020	1/4"	6"	6"	1/4"	6	6	\$84	\$92	\$101

ADAPTADOR CON ANILLO DE RETENCIÓN PARA PUNTAS HEXÁGONO DE 1/4" EN CAJA



USO INDUSTRIAL



- Fabricadas en acero S2.
- Exceden la norma ISO 1173.
- Para puntas hexágono macho 1/4"



CÓDIGO	HEXÁGONO	CUERPO	PARA PUNTAS	LONGITUD TOTAL (A)	HEXÁGONO VÁSTAGO	PIEZAS POR BOLSA	⊞	SUB DIST.	MAYOREO	MENUDEO
55010	1/4"	7/16"	1/4"	2-15/16"	1/4"	6	6	\$102	\$112	\$123

ADAPTADOR CON IMÁN PARA PUNTAS HEXÁGONO DE 1/4" EN CAJA



USO INDUSTRIAL



- Fabricadas en acero S2.
- Exceden la norma ISO 1173.
- Diseñada con sistema de fijación roscado con anillo de retención de plástico.
- Adaptador magnético que permite insertar puntas de poder evitando que estas se zafen con facilidad.



CÓDIGO	HEXÁGONO	CUERPO	PARA PUNTAS	LONGITUD TOTAL (A)	HEXÁGONO VÁSTAGO	PIEZAS POR BOLSA	⊞	SUB DIST.	MAYOREO	MENUDEO
55004	1/4"	7/16"	1/4"	2-1/4"	1/4"	6	6	\$54	\$59	\$65

ADAPTADOR CON IMÁN PARA PUNTAS DE PODER EN CAJA



USO PROFESIONAL



- Fabricados en acero cromo vanadio.
- Cumple la norma ASME B107.600.
- Adaptador de poder para puntas de 1".



PRECIO POR 5 PIEZAS IGUALES EN EMPAQUE

CÓDIGO	PUNTA	CUERPO	PARA PUNTAS	LONGITUD TOTAL (A)	HEXÁGONO VÁSTAGO	PIEZAS POR CAJA	⊞	SUB DIST.	MAYOREO	MENUDEO
PEX147	1/4"	7/16"	1/4"	70 mm	1/4"	5	1	\$83	\$91	\$100

ADAPTADORES CON PERNO PARA DADOS CUADRO HEMBRA DE 1/4" Y 3/8" HEXÁGONO DE 1/4" EN BOLSA



USO PESADO



- Fabricadas en acero S2.
- Exceden la norma ISO 1173.
- Ideales para trabajo de uso continuo, en líneas de producción y procesos de ensamblado.



CÓDIGO	HEXÁGONO	CUADRO DE MANDO	LONGITUD TOTAL (A)	HEXÁGONO VÁSTAGO	PIEZAS POR BOLSA	⊞	SUB DIST.	MAYOREO	MENUDEO
50004X	1/4"	1/4"	2"	1/4"	1	1	\$175	\$193	\$212
50104X	1/4"	3/8"	2"	1/4"	1	1	\$218	\$240	\$264

ADAPTADOR CON BALÍN PARA DADOS CUADRO HEMBRA DE 1/4" EN CAJA



USO INDUSTRIAL



- Fabricadas en acero S2.
- Exceden la norma ISO 1173.
- Ideales para trabajo de uso continuo, en líneas de producción y procesos de ensamblado.

CÓDIGO	CUADRO	CUADRO DE MANDO	LONGITUD TOTAL (A)	HEXÁGONO VÁSTAGO	PIEZAS POR CAJA	⊞	SUB DIST.	MAYOREO	MENUDEO
50006	1/4"	1/4"	2"	1/4"	6	6	\$31	\$34	\$37

CORTES PERFECTOS, ¡SIEMPRE!

CLASE DE VENTA	CLASE DE HERRAMIENTAS	PAG	MARCA		
			URREA	SURTEK	FDY
Cortapernos	Cortapernos	294	•	•	•
	Anillos de retención	295	•	•	
	Corte para plástico y materiales no ferrosos	300	•		
	Electricista	300	•	•	•
	Electrónica	307	•	•	•
	Extensión	310	•	•	
	Frena componentes	310	•		
	Hacendado	311		•	•
Pinzas	Mecánico	311	•	•	•
	Multiherramientas	313	•	•	•
	Pela cable y ponchadoras	314	•	•	•
	Presión	318	•	•	•
	Sacabocados	322		•	•
	Tenazas	322		•	•
Tijeras	Tijeras	322	•	•	•

urrea.com

Estamos mejorando constantemente nuestros productos, es por esto que la información, imagen, características y disponibilidad de los mismos pueden cambiar sin previo aviso.

CORTAPERNOS

CORTAPERNOS FORJADOS CON GRIP



USO PESADO



- Diseño de mandíbulas que aseguran la distribución de la fuerza aplicada para un corte más fácil.
- Cuerpo de acero forjado.
- Quijadas de cromo-vanadio #60.
- Dureza de quijadas de 57 a 62 HRC.
- Quijadas pavonadas.
- Diseño de mangos que permite obtener mayor acción de corte con menor esfuerzo.
- Norma GGG-C-740d.



CÓDIGO	LONGITUD	CORTE METAL SUAVE	CORTE METAL MEDIO	CORTE METAL DURO	☞	SUB. DIST.	MAYOREO	MENUDEO
COP14	14"	3/16"	1/4"	5/16"	1	\$564	\$620	\$682
COP18	18"	1/4"	5/16"	3/8"	1	\$673	\$740	\$814
COP24	24"	5/16"	3/8"	7/16"	1	\$897	\$987	\$1,086
COP30	30"	3/8"	7/16"	1/2"	1	\$1,390	\$1,529	\$1,682
COP36	36"	7/16"	1/2"	9/16"	1	\$1,773	\$1,950	\$2,145

CORTAPERNOS CON MANGOS TELESCÓPICOS Y GRIP



USO PESADO



- Cuerpo de acero forjado.
- Quijadas de cromo-vanadio #50.
- Dureza de quijadas de 55 a 60 HRC.
- Quijadas pavonadas.
- Mangos telescópicos ajustables, se adaptan a diferentes situaciones de trabajo.
- Manerales de plástico suave.
- Diseño de mangos que permite obtener mayor acción de corte con menor esfuerzo.
- Norma GGG-C-740d.
- Diseño de mandíbulas que aseguran la distribución de la fuerza aplicada para un corte más fácil.



CÓDIGO	LONGITUD	CORTE METAL SUAVE	CORTE METAL MEDIO	☞	SUB. DIST.	MAYOREO	MENUDEO
COP18T	18"	5/16"	1/4"	1	\$1,144	\$1,258	\$1,384

CORTAPERNOS CON MANGOS PLEGABLES CON GRIP



USO PESADO



- Cuerpo de acero forjado.
- Quijadas de cromo-vanadio #50.
- Dureza de quijadas de 55 a 60 HRC.
- Quijadas pavonadas.
- Mangos plegables para facilitar traslado y almacenamiento.
- Diseño de mangos que permite obtener mayor acción de corte con menor esfuerzo.
- Norma GGG-C-740d.
- Diseño de mandíbulas que aseguran la distribución de la fuerza aplicada para un corte más fácil.



CÓDIGO	LONGITUD	CORTE METAL SUAVE	CORTE METAL MEDIO	☞	SUB. DIST.	MAYOREO	MENUDEO
COP24P	24"	5/16"	3/8"	1	\$941	\$1,035	\$1,139

REPUESTOS DE CORTAPERNOS



USO PESADO



RCOP24



RCOP24P

- Quijadas de cromo-vanadio #60.
- Dureza de quijadas de 57 a 62 HRC.
- Quijadas pavonadas.

CÓDIGO	DESCRIPCIÓN	☞	SUB. DIST.	MAYOREO	MENUDEO
RCOP14	Repuesto cortapernos COP14	1	\$312	\$343	\$377
RCOP18	Repuesto cortapernos COP18	1	\$356	\$392	\$431
RCOP24	Repuesto cortapernos COP24	1	\$492	\$541	\$595
RCOP30	Repuesto cortapernos COP30	1	\$706	\$777	\$855
RCOP36	Repuesto cortapernos COP36	1	\$886	\$975	\$1,073
RCOP24P	Repuesto cortapernos COP24P	1	\$372	\$409	\$450
RCOP18T	Repuesto cortapernos COP18T	1	\$356	\$392	\$431

CORTAPERNOS CON MANGOS TUBULARES CON GRIP



USO PROFESIONAL



- Con cuchillas dentadas.
- Sistema de palanca compuesta.
- Mango tubular con empuñaduras de TPR.
- Quijadas forjadas en acero cromo molibdeno.
- Norma GGG-C-740d



115139

115140



115141

115142

115144

115143



CÓDIGO	LONGITUD	CORTE METAL SUAVE	CORTE METAL DURO	☞	SUB. DIST.	MAYOREO	MENUDEO
115138	8"	1/8"	3/32"	1	\$159	\$175	\$193
115139	12"	3/16"	1/8"	1	\$290	\$319	\$351
115140	14"	9/32"	5/32"	1	\$339	\$373	\$410
115141	18"	5/16"	3/16"	1	\$438	\$482	\$530
115142	24"	3/8"	7/32"	1	\$579	\$637	\$701
115144	30"	1/2"	9/32"	1	\$810	\$891	\$980
115143	36"	5/8"	5/16"	1	\$1,084	\$1,192	\$1,311

CORTAPERROS

REPUESTOS PARA CORTAPERROS



115153

CÓDIGO	PARA CÓDIGO	📦	SUB. DIST.	MAYOREO	MENUDEO
115151	Para cortaperros 115139	1	\$126	\$139	\$153
115152	Para cortaperros 115140	1	\$142	\$156	\$172
115153	Para cortaperros 115141	1	\$196	\$216	\$238
115154	Para cortaperros 115142	1	\$262	\$288	\$317
115155	Para cortaperros 115144	1	\$372	\$409	\$450
115156	Para cortaperros 115143	1	\$465	\$512	\$563

CORTAPERROS CON MANGOS TUBULARES CON GRIP



142100

- Dureza de 58 HRC.
- Mango tubular con grip.
- Sistema de ajuste por tornillo.
- Quijadas de acero al carbono T8.
- Cuchillas con corte central y maquinado templado.
- Norma GGG-C-740d.

CÓDIGO	LONGITUD	CORTE METAL SUAVE	📦	SUB. DIST.	MAYOREO	MENUDEO
142100	12"	3/16"	1	\$214	\$235	\$259
142101	14"	9/32"	1	\$251	\$276	\$304
142102	18"	5/16"	1	\$312	\$343	\$377
142103	24"	3/8"	1	\$449	\$494	\$543
142104	30"	1/2"	1	\$612	\$673	\$740
142105	36"	5/8"	1	\$799	\$879	\$967

PINZAS PARA ANILLOS DE RETENCIÓN DE PUNTAS INTERCAMBIABLES

JUEGO DE PINZAS Y PUNTAS PARA ANILLOS DE RETENCIÓN



33
PIEZAS



Contenido		Tamaño de pinza		
		Chica	Mediana	Grande
Puntas		2 2 2 2 2	2 2 2 2 2	2 2 2 2 2
Ángulo		0° 90° 0° 90° 0°	0° 90° 0° 90° 0°	15° 90° 15° 90° 90°
Diámetro punta		0.038" 0.047" 0.070"	0.024" 0.038" 0.047"	0.090" 0.108" 0.120"

CÓDIGO	PIEZAS	📦	SUB. DIST.	MAYOREO	MENUDEO
383	33	1	\$3,789	\$4,168	\$4,585



JUEGO DE PINZAS Y PUNTAS PARA ANILLOS DE RETENCIÓN



18
PIEZAS



Contenido		Diámetro	Ángulo
8 puntas		0.108"	0°, 15°, 45° y 90°
8 puntas		0.120"	0°, 15°, 45° y 90°
Pinza interna			1
Pinza externa			1

- El mecanismo de matraca reduce la fatiga del operador debido a que el anillo es comprimido o retenido gradualmente y se fija en el tamaño deseado, su uso es muy práctico para el control de anillos grandes y pesados.

CÓDIGO	PIEZAS	📦	SUB. DIST.	MAYOREO	MENUDEO
361	18	1	\$4,386	\$4,825	\$5,308



REPUESTOS DE PUNTAS PARA PINZAS 361



8
PIEZAS



361RKB

361RKA

CÓDIGO	PIEZAS	DESCRIPCIÓN	DIÁMETRO DE PUNTA	📦	SUB. DIST.	MAYOREO	MENUDEO
361RKB	8	Puntas gruesas	0.120"	1	\$1,007	\$1,108	\$1,219
361RKA	8	Puntas delgadas	0.108"	1	\$1,007	\$1,108	\$1,219



JUEGO PARA ANILLOS DE RETENCIÓN TIPO COMPÁS



13
PIEZAS

Contenido		
Color	Diámetro	Ángulo
4 puntas Cobre	0.120"	20° y 90°
4 puntas Negro	0.150"	20° y 90°
4 puntas Plata	0.180"	20° y 90°
1 compás		

- Su manija permite multiplicar los esfuerzos del usuario además de facilitar la instalación y remoción de los anillos.
- Ideal para trabajar con anillos de retención grandes.

CÓDIGO	PIEZAS	APERTURA MÁXIMA	📦	SUB. DIST.	MAYOREO	MENUDEO
384	13	7"	1	\$2,989	\$3,288	\$3,617



PINZA PARA ANILLOS DE RETENCIÓN CON PUNTAS INTERCAMBIABLES



13
PIEZAS

Contenido		Diámetro	Ángulo
2 puntas		0.070"	0°
4 puntas		0.039"	0° y 90°
4 puntas		0.047"	0° y 90°
1 pinza		-	-



- Puntas con diferentes diámetros y ángulos de 0° y 90° para adaptarse a la mayoría de las necesidades.

CÓDIGO	PIEZAS	APERTURA MÁXIMA	📦	SUB. DIST.	MAYOREO	MENUDEO
381	13	2"	1	\$952	\$1,047	\$1,152



PINZA PARA ANILLOS DE RETENCIÓN CON PUNTAS INTERCAMBIABLES



11
PIEZAS

Contenido		Diámetro	Ángulo
2 puntas		0.023"	0°
4 puntas		0.039"	0° y 90°
4 puntas		0.047"	0° y 90°
1 pinza		-	-



CÓDIGO	PIEZAS	APERTURA MÁXIMA	📦	SUB. DIST.	MAYOREO	MENUDEO
382	11	1"	1	\$876	\$964	\$1,060

PINZAS PARA ANILLOS DE RETENCIÓN DE PUNTAS INTERCAMBIABLES

JUEGO DE PINZAS PARA ANILLOS Y PUNTAS INTERCAMBIABLES



MANGO RUBBER GRIP **EXTERNO** **INTERNO**

USO PESADO
18
PIEZAS

Contenido		
	Díámetro	Ángulo
4 puntas	0.035"	90°
4 puntas	0.045"	45°
4 puntas	0.045"	0°
4 puntas	0.060"	0°
1 pinza externa		
1 pinza interna		



• Exceden la norma ASME B107.500.

CÓDIGO	PIEZAS	APERTURA MÁXIMA	📏	SUB. DIST.	MAYOREO	MENUDEO
380	18	2"	1	\$827	\$910	\$1,001

PINZA PARA ANILLOS DE RETENCIÓN CON CABEZA INTERCAMBIABLE



USO PROFESIONAL **INTERNO** **EXTERNO**

5
PIEZAS



• 4 cabezas de sencilla instalación convertibles para anillos de retención internos y externos.

CÓDIGO	PIEZAS	PUNTAS	LONGITUD	APERTURA MÁXIMA	📏	SUB. DIST.	MAYOREO	MENUDEO
PFR01	5	0°, 45°, 90°	6-1/4"	2"	1	\$115	\$127	\$140

REPUESTOS DE PUNTAS PARA PINZAS 380



USO PESADO



CÓDIGO	PARA MODELO	PARES	📏	SUB. DIST.	MAYOREO	MENUDEO
380RK	380	8	1	\$208	\$229	\$252

PINZA PARA ANILLOS DE RETENCIÓN CON CABEZA INTERCAMBIABLE



USO PROFESIONAL **INTERNO** **EXTERNO**

3
PIEZAS



• 2 cabezas de sencilla instalación convertibles para anillos de retención internos y externos.

CÓDIGO	PIEZAS	PUNTAS	LONGITUD	APERTURA MÁXIMA	📏	SUB. DIST.	MAYOREO	MENUDEO
PFR02	3	0°, 45°, 90°	6-1/4"	2"	1	\$163	\$179	\$197

PINZAS PARA ANILLOS DE RETENCIÓN DE PUNTAS INTERCAMBIABLES CON MECANISMO DE MATRACA

PINZA PARA ABRIR ANILLOS DE RETENCIÓN CON MECANISMO DE MATRACA



MANGO AIR CUSHION **EXTERNO**

EXTRA PESADO



• Mecanismo de matraca garantiza accionamiento seguro y sin esfuerzo del anillos de retención.
• Exceden la norma ASME B107.500.

CÓDIGO	TIPO	DIÁMETRO PUNTA	APERTURA MÁXIMA	LONGITUD	📏	SUB. DIST.	MAYOREO	MENUDEO
365	Externo	0.120"	3-1/8"	16-1/2"	1	\$2,048	\$2,253	\$2,478

PINZA PARA CERRAR ANILLOS DE RETENCIÓN CON MECANISMO DE MATRACA



MANGO AIR CUSHION **INTERNO**

EXTRA PESADO



• Mecanismo de matraca garantiza accionamiento seguro y sin esfuerzo del anillo de retención.
• Exceden la norma ASME B107.500.

CÓDIGO	TIPO	DIÁMETRO PUNTA	APERTURA MÁXIMA	LONGITUD	📏	SUB. DIST.	MAYOREO	MENUDEO
364	Interno	0.120"	3-1/8"	16-1/2"	1	\$2,048	\$2,253	\$2,478

REPUESTOS DE PUNTAS PARA PINZAS PARA MODELO 365 Y 364



EXTRA PESADO

2
PIEZAS



CÓDIGO	PIEZAS	PARA MODELOS	DIÁM. PUNTA	📏	SUB. DIST.	MAYOREO	MENUDEO
364RKA	2	364 y 365 (diseño anterior)	0.120"	1	\$689	\$758	\$834
364RKB	2	364 y 364 (diseño mejorado)	0.120"	1	\$689	\$758	\$834

PINZA PARA ANILLOS CON PUNTAS PLANAS CON MECANISMO DE MATRACA



MANGO AIR CUSHION **SISTEMA DE MATRACA**

EXTRA PESADO



• Exceden la norma ASME B107.500.

CÓDIGO	APERTURA MÁXIMA	LONGITUD	📏	SUB. DIST.	MAYOREO	MENUDEO
250P	1.5"	10.5"	1	\$1,456	\$1,602	\$1,762

CORTAPERROS, PINZAS Y TIJERAS

PINZAS PARA ANILLOS DE RETENCIÓN CONVERTIBLES

JUEGO DE PINZAS PARA ANILLOS DE RETENCIÓN CONVERTIBLES



USO INDUSTRIAL

12 PIEZAS	Contenido	
	Ángulo	Díámetro
	0°	0.038"
	45°	0.038"
	90°	0.038"
	0°	0.047"
	45°	0.047"
	90°	0.047"
	0°	0.070"
	45°	0.070"
	90°	0.070"
	0°	0.090"
	45°	0.090"
	90°	0.090"



- Pinzas convertibles interior a exterior con fácil sistema de tornillo.
- Fabricadas en acero templado y terminado pavonado resistente a la corrosión.
- Doble mango de vinil de alta resistencia para mayor confort.
- Exceden la norma ASME B107.500.

CÓDIGO	DESCRIPCIÓN	EMPAQUE	SUB. DIST.	MAYOREO	MENUDEO
360C	Juego de pinzas para anillos de retención convertibles	1	\$5,524	\$6,076	\$6,684

JUEGO DE PINZAS PARA ANILLOS DE RETENCIÓN CONVERTIBLES



USO INDUSTRIAL

6 PIEZAS	Contenido	
	Ángulo	Díámetro
	0°	0.038"
	90°	0.038"
	0°	0.047"
	90°	0.047"
	0°	0.070"
	90°	0.070"



- Pinzas convertibles interior a exterior con fácil sistema de tornillo.
- Fabricadas en acero templado y terminado pavonado resistente a la corrosión.
- Doble mango de vinil de alta resistencia para mayor confort.
- Exceden la norma ASME B107.500.

CÓDIGO	DESCRIPCIÓN	EMPAQUE	SUB. DIST.	MAYOREO	MENUDEO
360D	Juego de pinzas para anillos de retención convertibles	1	\$2,475	\$2,723	\$2,995

PINZAS PARA ANILLOS DE RETENCIÓN CONVERTIBLES CON PERILLA



USO PESADO



- Pinzas convertibles interior a exterior con fácil sistema de perilla.
- Recubiertas con una capa de óxido negro y bañadas en aceite para evitar la corrosión.
- Exceden la norma ASME B107.500.

CÓDIGO	ÁNGULO	DIÁMETRO PUNTA	LONGITUD	APERTURA MÁXIMA	EMPAQUE	SUB. DIST.	MAYOREO	JUEGO DE PINZAS	
								PIEZAS	PRECIO
399L	0°	0.038"	6"	7/8"	3	\$476	\$524	\$576	•
372L	0°	0.047"	6"	7/8"	3	\$492	\$541	\$595	•
385L	0°	0.070"	7-1/4"	1-3/16"	3	\$564	\$620	\$682	•
371L	90°	0.038"	6"	3/4"	3	\$476	\$524	\$576	•
374L	90°	0.047"	6"	3/4"	3	\$492	\$541	\$595	•
376L	90°	0.070"	7-1/4"	1"	3	\$564	\$620	\$682	•

PINZAS PARA ANILLOS DE RETENCIÓN CONVERTIBLES CON MARIPOSA



USO PESADO



- Pinzas convertibles interior a exterior con fácil sistema de tipo mariposa de medio giro.
- Puntas endurecidas por inducción y maquinadas con gran precisión.
- Exceden la norma ASME B107.500.

CÓDIGO	ÁNGULO	DIÁMETRO PUNTA	LONGITUD	APERTURA MÁXIMA	EMPAQUE	SUB. DIST.	MAYOREO	JUEGOS DE PINZAS	
								PIEZAS	PRECIO
399	0°	0.038"	5-7/8"	13/16"	3	\$338	\$372	\$409	•
372	0°	0.047"	5-7/8"	3/4"	3	\$349	\$384	\$422	•
385	0°	0.070"	7-1/2"	1"	3	\$404	\$444	\$488	•
377	0°	0.090"	9-1/4"	1-9/16"	3	\$542	\$596	\$656	•
370	45°	0.038"	5-3/4"	13/16"	3	\$372	\$409	\$450	•
373	45°	0.047"	5-3/4"	3/4"	3	\$383	\$421	\$463	•
375	45°	0.070"	7-3/8"	1"	3	\$443	\$487	\$536	•
378	45°	0.090"	9"	1-1/2"	3	\$591	\$650	\$715	•
371	90°	0.038"	5-11/16"	11/16"	3	\$372	\$409	\$450	•
374	90°	0.047"	5-11/16"	11/16"	3	\$383	\$421	\$463	•
376	90°	0.070"	7-1/8"	15/16"	3	\$443	\$487	\$536	•
379	90°	0.090"	8-5/8"	1-3/8"	3	\$591	\$650	\$715	•

PINZAS PARA ANILLOS DE RETENCIÓN CONVERTIBLES

PINZAS PARA ANILLOS DE RETENCIÓN CONVERTIBLES



975



P02

- 2 funciones en 1, para interiores y exteriores.
- Especial para uso automotriz.
- Útil para mover los anillos de seguridad de flechas y ejes.
- Excede la norma ASME B107.500.



JUEGO DE PINZAS	
CÓDIGO	P02
PIEZAS	3
EMPAQUE	
📦	1
SUB DIST.	\$274
MAYOREO	\$301
MENUDEO	\$331
	•
	•
	•

CÓDIGO	ÁNGULO	DIÁMETRO PUNTA	LONGITUD	APERTURA MÁXIMA	📦	SUB DIST.	MAYOREO
975	45°	0.072"	8"	1"	3	\$106	\$117
976	90°	0.072"	8"	1"	3	\$106	\$117
985	0°	0.072"	8"	1"	3	\$106	\$117

PINZAS PARA ANILLOS DE RETENCIÓN FORJADAS

PINZAS PARA ANILLOS DE RETENCIÓN FORJADAS



367P

Cuerpo forjado.

Nuevo mango rubber grip.



367G

Cuerpo forjado.

Puntas de acero.

Doble mango de vinil.



- Exceden ASME B107.500.

CÓDIGO	DIÁMETRO PUNTA	ÁNGULO	TIPO		LONGITUD	APERTURA MÁXIMA	📦	SUB DIST.	MAYOREO	MENUDEO
			🕒 EXTERNO	🕒 INTERNO						
Pinza con mango rubber grip para anillos de retención forjadas										
	368P*	0.070"	0°	•	7-1/8"	1.5"	1	\$531	\$584	\$642
	369P*	0.070"	90°	•	6-11/16"	1.2"	1	\$531	\$584	\$642
	366P*	0.070"	0°	•	7-1/8"	1.8"	1	\$531	\$584	\$642
	367P*	0.070"	90°	•	6-11/16"	1.3"	1	\$531	\$584	\$642
Pinza con mango de vinil para anillos de retención forjadas										
	368G	0.070"	0°	•	7"	1-5/8"	1	\$465	\$512	\$563
	369G	0.070"	90°	•	7"	1-3/8"	1	\$465	\$512	\$563
	366G	0.070"	0°	•	7"	1-1/16"	1	\$465	\$512	\$563
	367G	0.070"	90°	•	7"	1-1/16"	1	\$465	\$512	\$563

PINZAS PARA ANILLOS DE RETENCIÓN PUNTAS FIJAS

PINZAS PARA ANILLOS DE RETENCIÓN CON MANGO RUBBER GRIP

URREA
Herramientas de alta calidad

MANGO RUBBER GRIP
USO PESADO

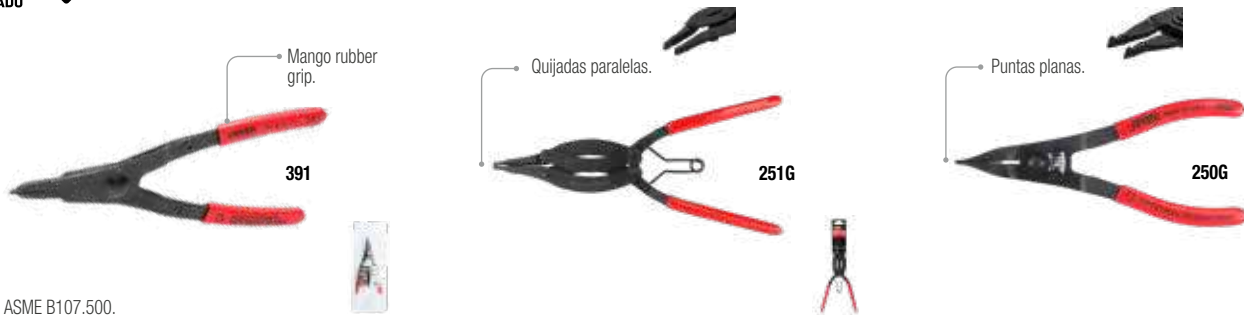

• Exceden ASME B107.500.

CÓDIGO	DIÁMETRO PUNTA	ÁNGULO	TIPO		LONGITUD	APERTURA MÁXIMA	📦	SUB. DIST.	MAYOREO	MENUDEO
			EXTERNO	INTERNO						
391*	0.038"	0°	•		5-9/32"	1-12"	3	\$284	\$312	\$343
3914*	0.038"	45°	•		5-13/64"	1-12"	3	\$345	\$380	\$418
397*	0.038"	90°	•		5-1/8"	1-12"	3	\$350	\$385	\$424
389*	0.038"	0°		•	5-9/32"	1-1/4"	3	\$284	\$312	\$343
398*	0.038"	45°		•	5-13/64"	1-1/4"	3	\$345	\$380	\$418
3989*	0.038"	90°		•	5-1/8"	1-1/4"	3	\$350	\$385	\$424
Pinza para anillos de retención punta plana										
251G*		0°	•		10"	1-1/4"	1	\$1,247	\$1,372	\$1,509
250G*		0°	•		8-3/4"	1-1/4"	3	\$564	\$620	\$682

PINZAS PARA ANILLOS DE RETENCIÓN FIJAS TIPO INTERNO/EXTERNO CON DOBLE MANGO DE VINIL

SURTEK
Herramientas de alta calidad

USO MÁSTER



• Cuerpo forjado.
• Fabricadas en acero al alto carbón.
• Sistema de auto regreso con resorte.
• Exceden la norma ASME B107.500.

CÓDIGO	DIÁMETRO PUNTA	ÁNGULO	TIPO		LONGITUD	APERTURA MÁXIMA	📦	SUB. DIST.	MAYOREO	MENUDEO
			EXTERNO	INTERNO						
PFR600	0.071"	0°		•	7-1/16"	1"	1	\$152	\$167	\$184
PFR610	0.071"	0°	•		7-1/16"	1"	1	\$152	\$167	\$184
PFR6090	0.071"	90°		•	6-9/32"	1"	1	\$152	\$167	\$184
PFR6190	0.071"	90°	•		6-9/32"	1"	1	\$152	\$167	\$184

PINZAS CORTE PARA PLÁSTICO Y MATERIALES NO FERROSOS

PINZAS CORTE AL RAS CON MANGO RUBBER GRIP PARA PLÁSTICO Y MATERIALES NO FERROSOS



USO INDUSTRIAL MANGO RUBBER GRIP



- Diseñadas para realizar cortes precisos de materiales termoplásticos, termoestables, cobre, aluminio y bronce entre otros.
- Filos templados por inducción eléctrica para máxima durabilidad.
- Maneriales con diseño ergonómico.

CÓDIGO	LONGITUD	LONGITUD QUIJADA	APERTURA MÁXIMA		SUB. DIST.	MAYOREO	MENUDEO
211G	5"	3/4"	21/32"	6	\$329	\$362	\$398
212G	6"	15/16"	25/32"	6	\$361	\$397	\$437

**ESCANEA EL
CÓDIGO QR.**

HERRAMIENTAS DE CALIDAD SUPERIOR

WALTER ÁLVAREZ

HERRAMIENTAS DE
EXPERTOURREA
CALIDAD SUPERIOR

PINZAS PARA ELECTRICISTA

PINZAS PARA ELECTRICISTA CON MANGO BIMATERIAL ERGONÓMICAS



MEGA PESADO



- Cortan cable ACSR, tornillos, clavos y alambre plano.
- Exceden la norma ASME B107.500.



CÓDIGO	CARACTERÍSTICAS	LONGITUD	APERTURA MÁXIMA	ALTA PALANCA	CORTA CABLE	PELA CABLE	CORTA TORNILLO	TIPO DE CORTE	CAPACIDAD DE CORTE DE ALAMBRE				SUB. DIST.	MAYOREO	MENUDEO	
									SUAVE	MEDIO	DURO					
Pinza corte lateral																
267GE	• Alta palanca.	7-1/2"	1"	✓	✓	-	-	Lateral	3.5 mm	2.5 mm	2 mm	1	\$1,039	\$1,143	\$1,257	
Pinza corte diagonal																
207PE	• Ángulo de cabeza a 25°. • Con pelacables. • Corta-tornillos. • Doblador de alambre.	7"	31/32"	-	✓	✓	✓	Diagonal	3.5 mm	2.5 mm	2 mm	1	\$1,320	\$1,452	\$1,597	
Pinza corte diagonal																
207GE	• Alta palanca.	7"	7/8"	✓	✓	-	-	Diagonal	3.8 mm	2.7 mm	2.3 mm	1	\$1,072	\$1,179	\$1,297	
Pinza de punta larga																
2292GE	• Alta palanca. • Quijada para sujetar tanto objetos planos como redondos.	8-2/5"	1-17/32"	✓	✓	-	-	Lateral	3 mm	2 mm	1.4 mm	1	\$1,094	\$1,203	\$1,323	

PINZAS PARA ELECTRICISTA

PINZAS PARA ELECTRICISTA CON MANGO BIMATERIAL

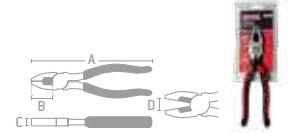
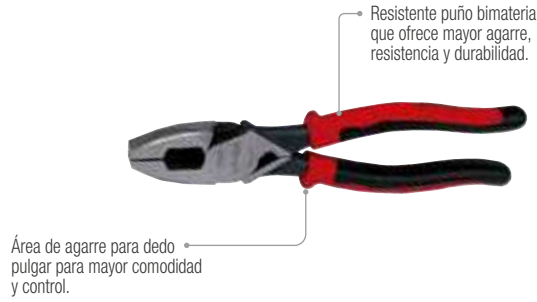

• Exceden la norma ASME B107.500.

CÓDIGO	CARACTERÍSTICAS	LONGITUD (A)	LONGITUD QUIJADA (B)	ESPESOR DE PINZA (C)	APERTURA MÁXIMA (D)	CAPACIDAD DE CORTE CABLE AWG	CORTA CABLE	TIPO DE CORTE	LARGO DE CUCHILLA	SUB DIST.	MAYOREO	MENUDEO	
Pinza bimaterial para electricista, corte lateral con ponchacable													
259GHLX	<ul style="list-style-type: none"> Poncha terminales. Jalacables. Alta palanca. 	9-3/8"	1-29/32"	5/8"	1-9/32"	Cal. 6	✓	Lateral	51/64"	1	\$717	\$789	\$868
Pinzas bimaterial para electricista corte lateral													
269GX	<ul style="list-style-type: none"> Con mordazas estriadas para agarre firme y seguro. Alta palanca. 	9-3/8"	2-3/16"	5/8"	1-5/16"	Cal. 6	✓	Lateral	51/64"	1	\$678	\$746	\$821
268GX	<ul style="list-style-type: none"> Alta palanca. 	8-21/32"	2"	5/8"	1-7/32"	Cal. 8	✓	Lateral	51/64"	1	\$624	\$686	\$755
Pinza bimaterial para electricista corte diagonal													
207GX	<ul style="list-style-type: none"> Diseño con punta cónica de alta resistencia. Alta palanca. 	7-3/4"	1-1/2"	1/2"	31/32"	Cal. 10	✓	Diagonal	1"	1	\$553	\$608	\$669
Pinzas bimaterial para electricista punta larga corte lateral sin resorte													
2292GX	<ul style="list-style-type: none"> Punta cónica estriada. 	8-7/16"	2-3/4"	1/2"	1-1/32"	Cal. 8	✓	Lateral	5/8"	1	\$586	\$645	\$710
226GX	<ul style="list-style-type: none"> Punta cónica estriada. 	6-23/32"	2-1/4"	3/8"	3/4"	Cal. 10	✓	Lateral	1/2"	1	\$454	\$499	\$549
Pinza bimaterial para electricista punta larga corte lateral con resorte													
226GRX	<ul style="list-style-type: none"> Punta cónica estriada. 	6-23/32"	2-1/4"	3/8"	3/4"	Cal. 10	✓	Lateral	1/2"	1	\$476	\$524	\$576

PINZAS PARA ELECTRICISTA PALANCA COMPUESTA CON MANGO BIMATERIAL

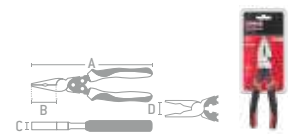

• Exceden la norma ASME B107.500.

CÓDIGO	CARACTERÍSTICAS	LONGITUD (A)	LONGITUD QUIJADA (B)	ESPESOR DE PINZA (C)	APERTURA MÁXIMA (D)	CORTA CABLE	CAPACIDAD DE CORTE CABLE AWG	TIPO DE CORTE	CAPACIDAD DE CORTE DE ALAMBRE				SUB DIST.	MAYOREO	MENUDEO	
									SUAVE	MEDIO	DURO	PLANO				
Pinza universal compuesta																
267GCA	<ul style="list-style-type: none"> Uso industrial. Filos endurecidos por inducción. 	8"	2"	7/16"	1-3/16"	-	Cal. 8	Lateral	3 mm	1.6 mm	1.6 mm	2.5 mm	1	\$470	\$517	\$569
Pinza corte diagonal compuesta																
209GCA	<ul style="list-style-type: none"> Uso industrial. Filos endurecidos por inducción. 	7"	2"	7/16"	9/16"	-	Cal. 8	Diagonal	3 mm	1.6 mm	1.6 mm	2.5 mm	1	\$411	\$452	\$497
Pinza punta larga compuesta																
2292GCA	<ul style="list-style-type: none"> Uso industrial. Punta cónica estriada. Filos endurecidos por inducción. 	8"	3-1/4"	7/16"	7/8"	-	Cal. 8	Lateral	3 mm	1.6 mm	1.6 mm	2.5 mm	1	\$437	\$481	\$529

PINZAS PARA ELECTRICISTA

PINZAS PARA ELECTRICISTA CON MANGO BIMATERIAL MULTI-PROPÓSITO



- Hasta 5 funciones en uno: Sujetar, cortar, pelar cable, cortar tornillos y crimpar terminales.
- Ideal para trabajos de electricista: cortar y pelar cables, cortar tornillos y ponchar terminales.
- Exceden la norma ASME B107.500.



CÓDIGO	CARACTERÍSTICAS	LONGITUD (A)	LONGITUD QUIJADA (B)	ANCHO DE QUIJADA (C)	APERTURA MÁXIMA (D)	CORTA CABLE	CAPACIDAD DE CORTE CABLE AWG	CAPACIDAD DE CORTE DE TORNILLOS	TIPO DE CORTE	CAPACIDAD DE CORTE	PONCHA TERMINALES	☐	SUB DIST.	MAYOREO	MENUDEO
Pinza para electricista universal multipropósito															
258MP	• Punta universal. • Alta palanca.	8"	1-1/8"	9/64"	1-9/32"	Si	10, 12, 14, 16	6-32; 8-32	Lateral	2.3 mm	No	1	\$503	\$553	\$608
Pinza para electricista punta larga multipropósito															
2292MP	• Punta larga. • Alta palanca.	8"	2-1/2"	9/64"	1-15/16"	Si	10, 12, 14, 16, 18	6-32; 8-32	Lateral	1.6 mm	No	1	\$503	\$553	\$608
Pinza para electricista corte diagonal multipropósito															
207MP	• Punta diagonal. • Alta palanca.	7"	1"	7/64"	1"	Si	14, 16	6-32; 8-32	Diagonal	2.0 mm	Si	1	\$459	\$505	\$556

PINZAS PARA ELECTRICISTA CON MANGO RUBBER GRIP



- Exceden la norma ASME B107.500.

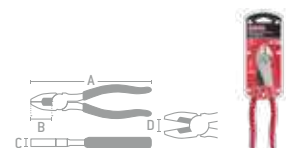

CÓDIGO	CARACTERÍSTICAS	LONGITUD (A)	LONGITUD QUIJADA (B)	ESPESOR DE PINZA (C)	APERTURA MÁXIMA (D)	CORTA CABLE	CAPACIDAD DE CORTE CABLE AWG	TIPO DE CORTE	CAPACIDAD DE CORTE DE ALAMBRE				☐	P. LISTA	MAYOREO	MENUDEO
									SUAVE	MEDIO	DURO	PLANO				
Pinza corte lateral																
208GM	• Corta cable ACSR, tornillos, clavos y alambre plano. • Fabricadas en acero 1080.	8"	25/32"	7/16"	7/16"	✓	Cal. 6	Diagonal	4.1 mm	2.2 mm	1.6 mm	2.3 mm	1	\$820	\$988	\$1,087

PINZAS PARA ELECTRICISTA

PINZAS PARA ELECTRICISTA CON MANGO RUBBER GRIP

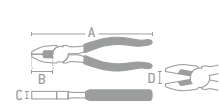
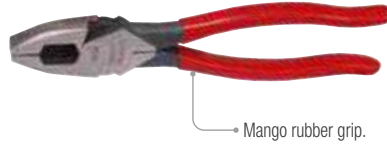

• Exceden la norma ASME B107.500.

CÓDIGO	CARACTERÍSTICAS	LONGITUD (A)	LONGITUD OJUJADA (B)	ESPESOR DE PINZA (C)	APERTURA MÁXIMA (D)	CAPACIDAD DE CORTE CABLE AWG	CORTA CABLE	TIPO DE CORTE	LARGO DE CUCHILLA	SUB. DIST.	MAYOREO	MINUENDO	
Pinzas para electricista alta palanca													
268GHL	• Alta palanca.	8-1/2"	1-7/16"	5/8"	1-1/4"	Cal. 8	✓	Lateral	25/32"	3	\$443	\$487	\$536
269GHL		9"	1-7/16"	5/8"	1-1/4"	Cal. 6	✓	Lateral	25/32"	3	\$487	\$536	\$590
Pinza para electricista alta palanca con poncha terminales													
259GHL	• Alta palanca. • Poncha terminales.	9-5/16"	1-29/32"	5/8"	1-9/32"	Cal. 6	✓	Lateral	25/32"	3	\$542	\$596	\$656
Pinza para electricista universal corte lateral quijadas curvas													
258G	• Nariz angosta.	8-17/32"	2-1/4"	9/16"	1-1/64"	Cal. 8	✓	Lateral	3/4"	3	\$422	\$464	\$510
Pinzas para electricista corte lateral													
267G	• Con mordazas estriadas para agarre firme y seguro.	7-5/16"	1-3/4"	1/2"	1-3/32"	Cal. 8	✓	Lateral	5/8"	3	\$400	\$440	\$484
268G		8-17/32"	2"	5/8"	1-7/32"	Cal. 8	✓	Lateral	3/4"	3	\$454	\$499	\$549
269G		9-5/16"	2-3/16"	5/8"	1-5/16"	Cal. 6	✓	Lateral	13/16"	6	\$493	\$542	\$596
Pinza corte diagonal alta palanca													
207GHL	• Alta palanca. • Cabeza en ángulo que facilita el trabajo en espacios reducidos.	7-15/16"	13/16"	7/16"	1-1/8"	Cal. 10	✓	Diagonal	13/16"	3	\$400	\$440	\$484
Pinza corte diagonal con pela alambre													
207GWS	• Alta palanca. • Pela. con cortes limpios, cables sólidos de 12 y 14 AWG.	7-5/16"	1-5/32"	7/16"	1-5/32"	Cal. 10	✓	Diagonal	13/16"	3	\$460	\$506	\$557
Pinza corte diagonal alta palanca													
207G	• Diseño con punta cónica de alta resistencia.	7-3/4"	1-1/16"	1/2"	1/16"	Cal. 10	✓	Diagonal	1"	6	\$400	\$440	\$484
Pinzas corte diagonal con resorte													
204GR	• Accionamiento de resorte para apertura automática.	4-3/16"	3/4"	1/4"	27/64"	Cal. 16	✓	Diagonal	1/2"	6	\$296	\$326	\$359
205GR		5-13/32"	1-3/32"	3/8"	21/32"	Cal. 12	✓	Diagonal	21/32"	6	\$318	\$350	\$385
206GR		6-1/64"	1-3/32"	7/16"	21/32"	Cal. 12	✓	Diagonal	25/32"	6	\$339	\$373	\$410
Pinzas corte diagonal													
204G	• Facilita el trabajo en espacios reducidos.	4-3/16"	1/2"	9/32"	27/64"	Cal. 16	✓	Diagonal	1/2"	6	\$285	\$314	\$345
205G		5-13/32"	1-3/32"	7/16"	21/32"	Cal. 12	✓	Diagonal	3/4"	6	\$301	\$331	\$364
206G		6-1/64"	1-3/32"	7/16"	21/32"	Cal. 12	✓	Diagonal	3/4"	6	\$307	\$338	\$372
Pinza para electricista corte transversal													
273GHL	• Alta palanca. • Mayor capacidad para realizar cortes de cables o clavos a corta distancia.	8-3/8"	7/16"	1-3/16"	1-3/4"	Cal. 8	✓	Transversal	1-3/16"	6	\$422	\$464	\$510
Pinza para electricista con punta													
2292G	• Punta cónica estriada.	8-9/32"	2-3/8"	1/2"	1-1/16"	Cal. 8	✓	Lateral	5/8"	6	\$422	\$464	\$510
Pinza punta larga corte lateral													
226G	• Punta cónica estriada.	6-5/8"	2-1/4"	3/8"	3/4"	Cal. 10	✓	Lateral	1/2"	6	\$318	\$350	\$385
Pinza punta larga corte lateral con resorte													
226GR	• Punta cónica estriada. • Accionamiento de resorte para apertura automática.	6-5/8"	2-1/4"	3/8"	3/4"	Cal. 10	✓	Lateral	1/2"	6	\$349	\$384	\$422
Pinza punta cónica corte lateral													
226GS	• Punta cónica estriada.	6-1/4"	1-29/32"	3/8"	3/4"	Cal. 10	✓	Lateral	1/2"	6	\$329	\$362	\$398
Pinza punta larga sin corte													
282G	• Punta cónica estriada.	4-3/4"	1-5/16"	1/4"	27/64"	n/a	×	n/a	n/a	6	\$240	\$264	\$290
Pinza punta larga sin corte con resorte													
282GR	• Punta cónica estriada. • Accionamiento de resorte para apertura automática.	4-3/4"	1-5/16"	1/4"	27/64"	n/a	×	n/a	n/a	6	\$262	\$288	\$317
Pinza punta plana													
227G	• Punta plana estriada. • Punta plana angosta para el agarre seguro en espacios reducidos.	6-5/8"	2-1/4"	3/8"	3/4"	n/a	×	n/a	n/a	6	\$307	\$338	\$372
Pinza punta plana cónica													
220G	• Diseño cónico para espacios reducidos. • Mordazas moleteadas para enrollado y confección de lazos con total seguridad.	6-5/8"	2-1/4"	3/8"	3/4"	n/a	×	n/a	n/a	6	\$268	\$295	\$325

CORTAPERROS, PINZAS Y TIJERAS

PINZAS PARA ELECTRICISTA

PINZAS PARA ELECTRICISTA CON MANGO RUBBER GRIP EXTRA LARGAS



241G



239G

CORTAPERROS, PINZAS Y TIJERAS

- Nueva quijada diseñada para sujetar múltiples geometrías.
- Ideal para trabajar en espacios profundos con acceso limitado.
- Exceden la norma ASME B107.500.

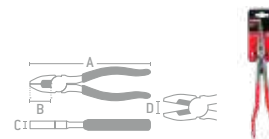

CÓDIGO	CARACTERÍSTICAS	LONGITUD (A)	LONGITUD QUIJADA (B)	ESPESOR DE PINZA (C)	APERTURA MÁXIMA (D)		SUB. DIST.	MAYOREO	MENUDEO
--------	-----------------	--------------	----------------------	----------------------	---------------------	--	------------	---------	---------

Pinza extra larga curva a 45°



241G

- Punta cónica estriada.
- Punta doblada a 45° permite un mejor alcance en espacios obstruidos.

9-5/8"

2-11/16"

3/8"

11/16"

1

\$898

\$988

\$1,087

Pinza extra larga recta



239G

- Punta cónica estriada.
- El diseño proporciona mayor sujeción en la punta con mínimo esfuerzo.

11"

3"

7/16"

5/8"

1

\$765

\$842

\$926

PINZAS DE PUNTA LARGA MANGO CON DOBLE PLASTISOL



931



936

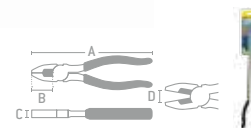

CÓDIGO	CARACTERÍSTICAS	LONGITUD (A)	LONGITUD QUIJADA (B)	ESPESOR DE PINZA (C)	APERTURA MÁXIMA (D)		SUB. DIST.	MAYOREO	MENUDEO
--------	-----------------	--------------	----------------------	----------------------	---------------------	--	------------	---------	---------



931

- Fabricada en acero al carbón grado 55.
- Maneral con doble plastisol.
- Exceden la norma ASME B107.500.

11"

3"

7/16"

11/16"

1

\$203

\$223

\$245



936

- Puntas con dentado fino y grueso recto.
- Mango extra largo que permite trabajar en áreas de difícil acceso.

16"

3-1/2"

15/32"

25/32"

1

\$323

\$355

\$391

PINZAS PARA ELECTRICISTA

PINZAS PARA ELECTRICISTA CON MANGO RUBBER GRIP

URREA
Manufactura de Herramientas

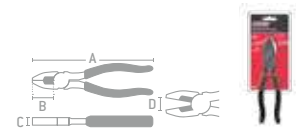
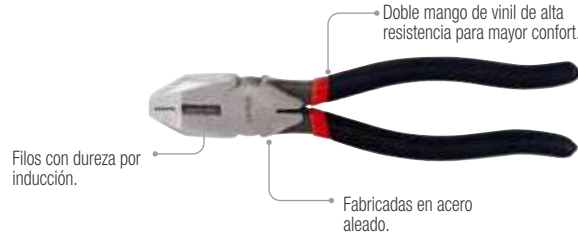

- Cuentan con la mejor combinación de precio y calidad.
- Exceden la norma ASME B107.500.

CÓDIGO	CARACTERÍSTICAS	LONGITUD (A)	LONGITUD QUIJADA (B)	ESPESOR DE PINZA (C)	APERTURA MÁXIMA (D)	CAPACIDAD DE CORTE CABLE AWG	CORTA CABLE	TIPO DE CORTE	LARGO DE CUCHILLA	EMPAQUE	SUB. DIST.	MAYOREO	MENUDEO
Pinza para electricista corte lateral													
269GI	• Alta palanca.	9"	1-23/32"	21/32"	1-1/32"	Cal. 8	✓	Lateral	15/64"	1	\$448	\$493	\$542
Pinza para electricista corte lateral													
268GI	• Con mordazas estriadas para agarre firme y seguro.	8-9/16"	1-1/2"	21/32"	1-3/4"	Cal. 10	✓	Lateral	7/32"	1	\$411	\$452	\$497
Pinza para electricista corte diagonal													
207GI	• Diseño con punta cónica de alta resistencia.	7-3/4"	1"	7/16"	59/64"	Cal. 12	✓	Diagonal	11/64"	1	\$360	\$396	\$436
Pinza para electricista punta larga corte lateral													
2292GI	• Punta cónica estriada.	8-9/16"	2-5/16"	7/16"	1-1/32"	Cal. 10	✓	Lateral	13/64"	1	\$378	\$416	\$458
Pinza para electricista punta larga corte lateral													
226GI	• Punta cónica estriada.	6-3/4"	2"	13/32"	3/4"	Cal. 12	✓	Lateral	5/32"	1	\$285	\$314	\$345

PINZAS PARA ELECTRICISTA CON MANGO RUBBER GRIP

SURTEK



ALTA PALANCA



- Forjadas en acero 1055.
- Zona de corte endurecida por inducción.
- Recubrimiento de níquel para brindar mayor protección contra la corrosión.
- Mango de vinil con topes para mejor agarre y control.
- Exceden la norma ASME B107.500.

CÓDIGO	CARACTERÍSTICAS	LONGITUD (A)	LONGITUD QUIJADA (B)	ESPESOR DE PINZA (C)	APERTURA MÁXIMA (D)	CORTA CABLE	TIPO DE CORTE	LARGO DE CUCHILLA	CAPACIDAD DE CORTE DE CABLE	EMPAQUE	SUB. DIST.	MAYOREO	JUEGOS DE PINZAS		
													P04	P01	
Profesional															
979R	Por su diseño de alta palanca permite aplicar 25% más poder de corte con el mismo esfuerzo.	9"	1-3/8"	15/32"	1-37/64"	SI	Lateral reforzada	3/4"	Suave y medio	1	\$207	\$228	\$251		
977	Diseño clásico de nariz cuadrada, para soportar aprietes extremos.	7"	1-7/32"	7/16"	1-9/64"	SI	Lateral	5/8"	Suave y medio	1	\$142	\$156	\$172		
978		8"	1-3/8"	17/32"	1-3/8"	SI	Lateral	3/4"	Suave y medio	1	\$174	\$191	\$210		
979		9"	1-1/2"	19/32"	1-1/2"	SI	Lateral	3/4"	Suave y medio	1	\$192	\$211	\$232		
Corte lateral															
966	Excelente uso en lugares reducidos.	6"	1-1/16"	23/64"	43/64"	SI	Lateral	25/64"	Suave y medio	1	\$115	\$127	\$140		•
967		7"	1-3/16"	25/64"	1-7/32"	SI	Lateral	15/32"	Suave y medio	1	\$120	\$132	\$145		
968		8"	1-1/2"	25/64"	1-1/2"	SI	Lateral	35/64"	Suave y medio	1	\$142	\$156	\$172	•	
Corte diagonal															
945	Pinza de corte lateral ideal para corte de alambre de cobre y aluminio.	5"	53/64"	21/64"	43/64"	SI	Diagonal	53/64"	Suave y medio	1	\$87	\$96	\$106		
946		6"	53/64"	23/64"	55/64"	SI	Diagonal	53/64"	Suave y medio	1	\$96	\$106	\$117	•	•
947		7"	63/64"	23/64"	55/64"	SI	Diagonal	29/32"	Suave y medio	1	\$110	\$121	\$133		
Punta larga															
925	El diseño especial de sus bocas permite trabajar en espacios reducidos.	5"	1-1/2"	3-15/32"	1-39/64"	SI	Lateral	25/64"	Suave y medio	1	\$91	\$100	\$110		
926		6"	1-49/64"	23/64"	1-11/16"	SI	Lateral	7/16"	Suave y medio	1	\$92	\$101	\$111	•	•
927		7"	2-13/64"	3/8"	1-57/64"	SI	Lateral	15/32"	Suave y medio	1	\$104	\$114	\$125		
929		8"	2-9/32"	25/64"	1-21/32"	SI	Lateral	33/64"	Suave y medio	1	\$115	\$127	\$140		
Mecánico															
908	Mordazas estriadas. Con triple mordaza: recta, curva y de corte.	8"	1-3/8"	25/64"	2-23/64"	NA	NA	NA	Suave y medio	6	\$110	\$121	\$133	•	

CORTAPERROS, PINZAS Y TIJERAS

PINZAS PARA ELECTRICISTA

PINZAS PARA ELECTRICISTA MANGO CON DOBLE PLASTISOL



- Fabricadas en acero al alto carbón.
- Maneral con doble plastisol.

CÓDIGO	JUEGOS DE PINZAS		
	142039	142020	142049
PIEZAS	4	3	3
EMPAQUE			
📦	1	1	1
SUB DIST.	\$262	\$208	\$170
MAYOREO	\$288	\$229	\$187
MENUDEO	\$317	\$252	\$206

CÓDIGO	CARACTERÍSTICAS	LONGITUD	CORTA CABLE	TIPO DE CORTE	📦	SUB DIST.	MAYOREO	MENUDEO
Profesional								
	-	6"	Si	Lateral	No disponible para su venta individual			
142042	Mordaza estriada que permite una mayor firmeza.	8"	Si	Lateral	1	\$126	\$139	\$153
142043		9"	Si	Lateral	1	\$141	\$155	\$171
Corte lateral								
	142031	7"	Si	Lateral	1	\$79	\$87	\$96
	142032	8"	Si	Lateral	1	\$84	\$92	\$101
Corte diagonal								
	142046	6"	Si	Diagonal	1	\$57	\$63	\$69
	142047	7"	Si	Diagonal	1	\$69	\$76	\$84
	142048	8"	Si	Diagonal	1	\$79	\$87	\$96
Punta larga								
	142036	6"	Si	Lateral	1	\$58	\$64	\$70
	142037	7"	Si	Lateral	1	\$71	\$78	\$86
	142038	8"	Si	Lateral	1	\$80	\$88	\$97
Mecánico								
	PM8	8"	No	N/A	3	\$82	\$90	\$99

JUEGO COMBINADO DE PINZAS



USO PESADO
4
PIEZAS



Código	Longitud
207G	7-3/4"
278G	8"
2292G	8-3/8"
240G	10"

CÓDIGO	DESCRIPCIÓN	📦	SUB DIST.	MAYOREO	MENUDEO
J200G	Juego de pinzas varias	1	\$1,368	\$1,505	\$1,656

JUEGO COMBINADO DE PINZAS PARA MECÁNICO



USO PROFESIONAL
5
PIEZAS



Contenido	Cantidad
Pinza de mecánico 8"	1
Pinza punta larga corte lateral 6"	1
Pinza de extensión 10"	1
Pinza de presión 10"	1
Llave ajustable 8"	1

CÓDIGO	PIEZAS	📦	SUB DIST.	MAYOREO	MENUDEO
P05	5	1	\$728	\$801	\$881

JUEGO COMBINADO DE HERRAMIENTAS PARA MECÁNICO



USO DOMÉSTICO
5
PIEZAS



Contenido	Cantidad
Pinza de presión 10"	1
Llave ajustable cromada 8"	1
Pinza de electricista 8"	1
Pinza de mecánico 8"	1
Pinza de punta y corte 6"	1

- Fabricadas en acero al carbono.
- Pinzas con mango antiderrapante.

CÓDIGO	PIEZAS	📦	SUB DIST.	MAYOREO	MENUDEO
142044	5	1	\$393	\$432	\$475

PINZAS PARA ELECTRÓNICA

JUEGO DE PINZAS DE PRECISIÓN ANTIESTÁTICAS ESD (TWEEZERS)



9
PIEZAS



Contenido	
Pinza punta fina 122 mm	1
Pinza punta fina 135 mm	1
Pinza punta fina 140 mm	1
Pinza plana cabeza redonda 122 mm	1
Pinza punta super fina 122 mm	1
Pinza punta curva 45° 117mm	1
Pinza punta fina 127 mm	1
Pinza punta curva 30° 117mm	1
Pinza cabeza plana 119 mm	1



CÓDIGO	PIEZAS	📦	SUB. DIST.	MAYOREO	MENUEDO
JPPU9	9	1	\$404	\$444	\$488

JUEGO DE PINZAS DE PRECISIÓN TIPO TWEEZER



4
PIEZAS



Contenido	
Pinza recta 4-1/2"	1
Pinza curva 4-3/4"	1
Pinza de pala 4-1/4"	1
Pinza cierre automático 4-1/2"	1

- Fabricadas en acero inoxidable.
- Para trabajos en electrónica.
- Ideal para sujetar piezas pequeñas en aplicaciones como: joyería, relojería, cerrajería, etc.

CÓDIGO	PIEZAS	📦	SUB. DIST.	MAYOREO	MENUEDO
115200	4	10	\$131	\$144	\$158

PINZAS PARA ELECTRÓNICA CON MANGO BIMATERIAL



Mangos anti-estáticos, ideales para trabajos en electrónica.

Muelle de alta resistencia.

Maneral ergonómico y suave al tacto.



• Exceden la norma ASME B107.500.

CÓDIGO	CARACTERÍSTICAS	LONGITUD (A)	APERTURA MÁXIMA (B)	CORTA CABLE	TIPO DE CORTE	CAPACIDAD DE CORTE DE ALAMBRE		📦	SUB. DIST.	MAYOREO	MENUEDO
						SUAVE	MEDIO				
Pinza corte diagonal semi al ras											
	28140X • Mangos anti-estáticos, ideales para trabajos en electrónica. • Muelle de alta resistencia.	4-1/2"	1-1/16"	•	Diagonal	0.3 - 1.3 mm	0.3 - 1.3 mm	1	\$1,247	\$1,372	\$1,509
Pinza corte diagonal al ras											
	28141X • Mangos anti-estáticos, ideales para trabajos en electrónica. • Muelle de alta resistencia.	4-1/2"	1-1/16"	•	Diagonal	0.3 - 1.3 mm	0.3 - 1.3 mm	1	\$1,247	\$1,372	\$1,509
Pinza corte diagonal al ras cabeza redonda											
	28142X • Mangos anti-estáticos, ideales para trabajos en electrónica. • Muelle de alta resistencia.	4-1/2"	1"	•	Diagonal	0.3 - 1.3 mm	0.3 - 1.3 mm	1	\$1,194	\$1,313	\$1,444
Pinza punta aguja a 45°											
	28520X • Mangos anti-estáticos, ideales para trabajos en electrónica. • Muelle de alta resistencia.	5"	1-1/2"	-	-	-	-	1	\$1,106	\$1,217	\$1,339
Pinza punta plana larga											
	28660X • Mangos anti-estáticos, ideales para trabajos en electrónica. • Muelle de alta resistencia.	4-3/4"	1-1/2"	-	-	-	-	1	\$1,073	\$1,180	\$1,298
Pinza punta aguja recta											
	28580X • Mangos anti-estáticos, ideales para trabajos en electrónica. • Muelle de alta resistencia.	4-3/4"	1-1/2"	-	-	-	-	1	\$1,073	\$1,180	\$1,298

PINZAS PARA ELECTRÓNICA

MINI PINZAS PARA ELECTRÓNICA CON MANGO BIMATERIAL

SURTEK

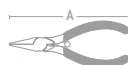

		JUEGOS DE MINI PINZAS	
CÓDIGO		JE6	95P3
PIEZAS		6	3
EMPAQUE			
		1	1
SUB DIST.		\$579	\$218
MAYOREO		\$637	\$240
MENUDEO		\$701	\$264

- Forjadas en acero 1055.
- Recubrimiento de níquel para brindar mayor protección contra la corrosión.
- Mango bimaternal.
- Ideal para cortar alambre de cobre y aluminio.
- Excede la norma ASME B107.500.

CÓDIGO	CARACTERÍSTICAS	LONGITUD (A)	CORTA CABLE	TIPO DE CORTE	CAPACIDAD DE CORTE DE CABLE		SUB DIST.	MAYOREO			
Pinza para electrónica corte lateral											
	952	• Para electrónica y trabajos manuales. • Corte recto. • Corta cable.	4-1/2"	SI	Lateral	Cable suave	12	\$74	\$81	\$89	•
Pinza para electrónica corte diagonal											
	955	• Para electrónica y trabajos manuales. • Corte diagonal. • Corta cable.	4-5/16"	SI	Diagonal	Cable suave	12	\$74	\$81	\$89	•
Pinza para electrónica punta larga corte lateral											
	951	• Para electrónica y trabajos manuales. • Corte recto. • Corta cable.	4-3/4"	SI	Lateral	Cable suave	12	\$74	\$81	\$89	•
Pinza para electrónica punta plana corte lateral											
	957	• Para electrónica y trabajos manuales.	4-3/4"	No	Sin corte	-	12	\$74	\$81	\$89	
Pinza para electrónica punta curva sin corte											
	953	• Para electrónica y trabajos manuales.	4-3/4"	No	Sin corte	-	12	\$74	\$81	\$89	•
Pinza para electrónica punta redonda sin corte											
	956	• Para electrónica y trabajos manuales.	4-3/4"	No	Sin corte	-	12	\$74	\$81	\$89	•
Pinza para electrónica punta de aguja sin corte											
	954	• Para electrónica y trabajos manuales.	5-7/8"	No	Sin corte	-	12	\$74	\$81	\$89	
Pinza para electrónica tenaza corte transversal											
	950	• Para electrónica y trabajos manuales. • Corte recto. • Corta cable.	4-1/16"	SI	Transversal	Cable suave	12	\$74	\$81	\$89	
Pinza para electrónica corte diagonal											
	948	• Para electrónica y trabajos manuales. • Corte diagonal. • Corta cable.	5"	SI	Diagonal	Cable suave	6	\$68	\$75	\$83	
Estuche de lona chico											
	EMSC	• Cintas adhesivas a tapicería. • Asas amplias y resistentes. • Bolsillo para piezas pequeñas. • 25 x 21 x 5 cm.	-	-	-	-	1	\$235	\$259	\$285	•

CORTAPERROS, PINZAS Y TIJERAS

PINZAS PARA ELECTRÓNICA

MINI PINZAS PARA ELECTRÓNICA CON MANGO DE VINIL



- Forjadas en acero al carbono.
- Mangos de vinil acojinados.
- Ideal para cortar alambre de cobre y aluminio.

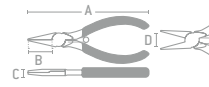

FOY

\$ PVL

JUEGO DE MINI PINZAS

CÓDIGO	142041
PIEZAS	5
EMPAQUE	
	1
SUB DIST.	\$290
MAYOREO	\$319
MENUEDO	\$351

CÓDIGO	DESCRIPCIÓN	LONGITUD (A)	LONGITUD QUIJADA (B)	ESPESOR DE PINZA (C)	APERTURA MÁXIMA (D)	CORTA CABLE	TIPO DE CORTE	CAPACIDAD DE CORTE DE CABLE		SUB DIST.	MAYOREO	MENUEDO
Pinza para electrónica corte diagonal												
	142222 • Para electrónica y trabajos manuales. • Mango antideslizante.	4-5/16"	19/32"	5/16"	23/64"	SI	Diagonal	Cable suave	3	\$49	\$54	\$59
Pinza para electrónica puntas largas corte lateral												
	142221 • Para electrónica y trabajos manuales. • Mango antideslizante.	4-5/8"	55/64"	5/16"	25/32"	SI	Lateral	Cable suave	3	\$49	\$54	\$59
Pinza para electrónica puntas redondas corte lateral												
	142224 • Para electrónica y trabajos manuales. • Mango antideslizante.	4-15/16"	1-1/16"	9/32"	23/64"	SI	Lateral	Cable suave	3	\$49	\$54	\$59
Pinza para electrónica puntas de aguja sin corte												
	142225 • Para electrónica y trabajos manuales. • Mango antideslizante.	5-3/4"	2-11/64"	5/16"	15/32"	NO	-	-	3	\$49	\$54	\$59
Pinza para electrónica tenaza												
	- • Para electrónica y trabajos manuales. • Mango antideslizante.											No disponible para su venta individual

PINZAS PARA ELECTRÓNICA CON MANGO RUBBER GRIP



Excepto 170M.



Mangos curvos para mayor control de la mano.

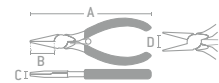

URREA

- Exceden la norma ASME B107.500.

CÓDIGO	CARACTERÍSTICAS	LONGITUD (A)	LONGITUD QUIJADA (B)	ESPESOR DE PINZA (C)	APERTURA MÁXIMA (D)	CORTA CABLE	TIPO DE CORTE	LARGO DE CUCHILLA		SUB DIST.	MAYOREO	MENUEDO
Pinzas para electrónica corte diagonal												
	28140 • Corte al ras.	4-3/16"	3/4"	1/4"	27/64"	✓	Al ras	1/2"	3	\$329	\$362	\$398
	28141 • Con resorte para acción de autoapertura.	5"	1"	5/16"	9/16"	✓	Al ras	21/32"	3	\$339	\$373	\$410
Pinza para electrónica plana lisa												
	28580 • Punta plana lisa. • Con resorte para acción de autoapertura.	4-3/4"	1-5/16"	1/4"	27/64"	x	-	-	3	\$279	\$307	\$338
Pinza para electrónica cónica lisa												
	28560 • Punta cónica lisa. • Con resorte para acción de autoapertura.	4-3/4"	1-5/16"	1/4"	27/64"	x	-	-	3	\$279	\$307	\$338
Pinza para electrónica punta aguja recta												
	28641 • Punta aguja lisa.	5-5/8"	2-1/16"	5/16"	9/16"	x	-	-	3	\$339	\$373	\$410
Pinza para electrónica punta aguja ángulo 45°												
	28520 • Punta aguja lisa.	5-11/32"	1-29/64"	3/8"	9/16"	x	-	-	3	\$415	\$457	\$503
Pinza para electrónica corte al ras 22° uso pesado												
	170M • Puntas miniatura para cortes en espacios reducidos. • Corte al ras de 22°.	5-1/8"	3/4"	3/16"	5/8"	✓	Al ras	9/16"	6	\$192	\$211	\$232

PINZAS DE EXTENSIÓN

PINZAS DE EXTENSIÓN VARIOS POSICIONES



EXTRA PESADO



265G
Para tubo

EXTRA PESADO



246G
Quijada lisa

EXTRA PESADO



274
Para tubo de 7 posiciones

EXTRA PESADO



263G
Via de poder

• Mordaza lisa que no daña la superficie para tubería de PVC, piezas cromadas, etc.

USO PESADO



240G
MANGO RUBBER GRIP
Rubber grip

USO INDUSTRIAL



274GI
QUICK RELEASE
Pinza quick release

• Sistema quick release permite ajustes suaves y más rápidos.
• Quijada universal que permite sostener múltiples geometrías.

- Diseño de ranuras múltiples que permite aberturas paralelas de mordaza.
- Diseño de quijada para un perfecto agarre.
- Exceden la norma ASME B107.500.

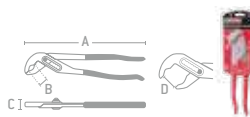

JUEGOS DE PINZAS	
CÓDIGO	J201G
PIEZAS	2
EMPAQUE	
	1
SUB DIST.	\$700
MAYOREO	\$770
MENUEO	\$847

CÓDIGO	DESCRIPCIÓN	LONGITUD TOTAL (A)	LONGITUD QUIJADA (B)	ESPESOR DE PINZA (C)	APERTURA MÁXIMA (D)	NO. AJUSTES	EMPAQUE	SUB DIST.	MAYOREO	MENUEO
265G	Para tubo	9-1/2"	1-1/8"	15/32"	1-1/8"	4	1	\$761	\$837	\$921
266G	Para tubo	13-1/2"	1-5/8"	1/2"	2"	6	1	\$1,309	\$1,440	\$1,584
246G	Quijada lisa	10"	1-3/8"	7/16"	2"	5	1	\$750	\$825	\$908
274	Para tubo 7 posiciones	7"	1-1/16"	1/4"	1-7/64"	7	1	\$553	\$608	\$669
270	Para tubo 7 posiciones	10"	1-13/32"	9/32"	1-1/4"	7	1	\$590	\$649	\$714
275	Para tubo 7 posiciones	12"	1-37/64"	23/64"	1-21/32"	7	1	\$875	\$963	\$1,059
262G	Via de poder	6-1/2"	1"	1/4"	1"	5	1	\$504	\$554	\$609
263G	Via de poder	9-1/2"	1-11/32"	23/64"	1-1/4"	5	1	\$535	\$589	\$648
264G	Via de poder	12-1/2"	1-25/32"	31/64"	2-1/4"	6	1	\$723	\$795	\$875
240G	Rubber grip	10"	1-9/16"	1/2"	1-1/2"	5	1	\$361	\$397	\$437
274GI	Pinza Quick Release	8"	3/4"	1/4"	2-3/4"	19	1	\$349	\$384	\$422
270GI	Pinza Quick Release	10"	7/8"	5/16"	3-1/2"	19	1	\$437	\$481	\$529

PINZAS DE EXTENSIÓN VARIAS POSICIONES



USO PROFESIONAL



938

- Templada con triple mordaza, recta y curva.
- Forjadas en acero 1055.
- Mango de vinil con topes para mejor agarre.
- Exceden la norma ASME B107.500.

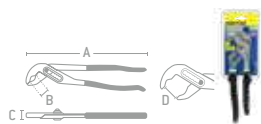

CÓDIGO	LONGITUD TOTAL (A)	LONGITUD QUIJADA (B)	ESPESOR DE PINZA (C)	APERTURA MÁXIMA (D)	NO. AJUSTES	EMPAQUE	SUB DIST.	MAYOREO	MENUEO
938	8"	1 1/8"	15/32"	1 3/8"	5	1	\$115	\$127	\$140
940	10"	1 3/8"	7/16"	2"	6	1	\$142	\$156	\$172
942	12"	1 1/2"	15/32"	2 5/8"	7	1	\$170	\$187	\$206

PINZAS FRENA COMPONENTES CON RETORNO



PINZAS FRENA COMPONENTES CON RETORNO

USO PESADO FUNCIÓN REVERSIBLE



- Con mecanismo de acción reversible.
- Ideales para tensar, trenzar y cortar cable de una manera fácil y segura.
- Especialmente diseñadas para aplicaciones en aeronáutica, motores, bombas de vacío e hidráulicas, generadores, carburadores y cualquier otra aplicación donde exista una alta vibración y se requiere sujetar los tornillos unidos con alambre trenzado entre sí.

CÓDIGO	TIPO	CAPACIDAD DEL CABLE	LONGITUD	EMPAQUE	SUB DIST.	MAYOREO	MENUEO
190	Corte diagonal	0.06	8-3/8"	1	\$2,864	\$3,150	\$3,465
192	Corte diagonal	0.06	10-1/2"	1	\$3,258	\$3,584	\$3,942

PINZAS DE HACENDADO

PINZA DE HACENDADO MANGO CON DOBLE RECUBRIMIENTO



- Recubrimiento de níquel brinda mayor protección contra la corrosión.
- Fabricada en acero al carbón grado 55.
- Boca estriada para martillar sin que resbale la grapa.
- Doble recubrimiento en el puño para un mejor agarre.
- Excede la norma ASME B107.500.

CÓDIGO	LONGITUD	PAQUETE	SUB. DIST.	MAYOREO	MENUDEO
110079	11"	1	\$307	\$338	\$372

PINZA DE HACENDADO MANGO RECUBIERTO



- Fabricada en acero al carbón.
- Sujeta, fija y corta alambres.

CÓDIGO	LONGITUD	PAQUETE	SUB. DIST.	MAYOREO	MENUDEO
142210	11"	1	\$208	\$229	\$252

PINZAS PARA MECÁNICO

PINZAS PARA MECÁNICO



- Exceden la norma ASME B107.500.

CÓDIGO	CARACTERÍSTICAS	LONGITUD TOTAL (A)	LONGITUD QUIJADA (B)	ESPESOR DE PINZA (C)	APERTURA MÁXIMA (D)	PAQUETE	SUB. DIST.	MAYOREO	MENUDEO
Pinza para mecánico rubber grip									
276G	• Doble Rubber Grip, capa superior antiderrapante para mayor comodidad y agarre.	6-3/8"	1-11/16"	13/32"	1-1/8"	6	\$208	\$229	\$252
278G		8"	1-29/32"	13/32"	1-3/16"	6	\$257	\$283	\$311
280G		10"	2-11/32"	1/2"	1-7/16"	6	\$323	\$355	\$391
Pinza para mecánico									
276	• Acabado cromo pulido espejo que previene la corrosión. • Acero forjado y tratado térmicamente.	6-3/8"	1-11/16"	13/32"	1-1/8"	6	\$196	\$216	\$238
278		8"	1-29/32"	13/32"	1-3/16"	6	\$240	\$264	\$290
280		10"	2-11/32"	1/2"	1-7/16"	6	\$301	\$331	\$364
Pinza para mecánico black									
278B	• Doble Rubber Grip, capa superior antiderrapante para mayor comodidad y agarre. • Terminado fosfatizado que evita la corrosión.	8"	1-29/32"	13/32"	1-3/16"	1	\$229	\$252	\$277
280B		10"	2-11/32"	1/2"	1-7/16"	1	\$285	\$314	\$345

PINZAS PARA MECÁNICO MANGO DE VINIL



- Templada y con triple mordaza, recta y curva.
- Forjadas en acero 1055.
- Mango de vinil con topes para mejor agarre y control.
- Exceden la norma ASME B107.500.

CÓDIGO	LONGITUD TOTAL (A)	LONGITUD QUIJADA (B)	ESPESOR DE PINZA (C)	APERTURA MÁXIMA (D)	CAPACIDAD DE CORTE ALAMBRE				PAQUETE	SUB. DIST.	MAYOREO	MENUDEO
					SUAVE	MEDIO	DURO	PLANO				
906	6"	1-7/32"	23/64"	1-27/32"	●	●	●	●	6	\$83	\$91	\$100
908	8"	1-3/8"	25/64"	2-23/64"	●	●	●	●	6	\$110	\$121	\$133
910	10"	1-39/64"	7/16"	2-53/64"	●	●	●	●	3	\$130	\$143	\$157

PINZAS PARA MECÁNICO MANGO CON PLASTISOL



- Templada y con doble mordaza, recta y curva.

CÓDIGO	LONGITUD TOTAL (A)	LONGITUD QUIJADA (B)	ESPESOR DE PINZA (C)	APERTURA MÁXIMA (D)	PAQUETE	SUB. DIST.	MAYOREO	MENUDEO
PM6	6"	1-7/32"	3/8"	1-27/32"	6	\$62	\$68	\$75
PM8	8"	1-3/8"	3/8"	2-23/63"	3	\$82	\$90	\$99
PM10	10"	1-39/64"	7/16"	2-53/64"	6	\$119	\$131	\$144

PINZAS MULTIHERRAMIENTAS

PINZA MULTIHERRAMIENTAS 16 FUNCIONES



USO PESADO **16** FUNCIONES

Funciones	
Abrebotellas	1
Abrelatas	1
Alicata de punta larga, pinza de punta curva, cortador de alambre	3
Cuchillo	1
Destornillador Philips®, destornillador plano medio y chico	3
Escariador	1
Hoja dentada	1
Lima	1
Pelacable	1
Anillo para argolla	1
Segueta	1

- Fabricada en acero inoxidable.
- Mangos de acero inoxidable.
- Incluye estuche.



CÓDIGO	APERTURA MÁXIMA	LONGITUD ABIERTA	LONGITUD CERRADA	🔒	SUB DIST.	MAYOREO	MENUDEO
18566	1-3/8"	7"	4-7/16"	1	\$1,451	\$1,596	\$1,756

PINZAS MULTIHERRAMIENTAS 15 FUNCIONES



USO PESADO **15** FUNCIONES

Funciones		18570	18675
Abrelatas	1	1	1
Cuchillo	1	1	1
Destapador	1	1	1
Destornillador Philips®	1	1	1
Destornillador plano ancho	5	-	-
Destornillador plano chico, mediano, grande	-	3	-
Hoja dentallada	1	1	1
Lima bastarda, lima muza	2	2	2
Navaja para cortes finos	-	1	-
Pinza de nariz larga, pela cables, pinza estándar	3	3	3
Sierra	1	1	1

- Fabricada en acero inoxidable.
- Mangos de aluminio y hule.
- Incluye estuche.



CÓDIGO	APERTURA MÁXIMA	LONGITUD ABIERTA	LONGITUD CERRADA	🔒	SUB DIST.	MAYOREO	MENUDEO
18570	1"	6"	4"	1	\$509	\$560	\$616
*18675	1-1/8"	7"	4-1/2"	1	\$634	\$697	\$767

PINZA MULTIHERRAMIENTAS 12 EN 1



USO PESADO **12** FUNCIONES

Funciones	
Abrelatas	1
Cuchillo	1
Cuchillo dentado	1
Desarmador	1
Destapador	1
Pinza de punta, pinza, cortacable, pelacables	4
Porta-puntas con punta doble, plana y en cruz	3

- Fabricada en acero inoxidable.
- Mangos de acero inoxidable con plástico.
- Incluye estuche.



CÓDIGO	APERTURA MÁXIMA	LONGITUD ABIERTA	LONGITUD CERRADA	🔒	SUB DIST.	MAYOREO	MENUDEO
18575	1-3/8"	6"	4"	1	\$700	\$770	\$847

PINZA MULTIHERRAMIENTAS 12 FUNCIONES PELACABLES



USO PESADO **12** FUNCIONES

Funciones	
Destornillador Philips®, destornillador plano 3 mm, 6 mm	3
Gancho universal multusos	1
Lima 3 en 1	1
Navaja, navaja pela cable	2
Pinza, pela cables, cortador de alambre, doblador de alambre	4
Sierra	1

- Cuenta con función para pelar cable de 10 a 20 AWG.
- Fabricada en acero inoxidable.
- Mangos antiderrapantes de aluminio.
- Incluye estuche.



CÓDIGO	APERTURA MÁXIMA	LONGITUD ABIERTA	LONGITUD CERRADA	🔒	SUB DIST.	MAYOREO	MENUDEO
18290	1-3/16"	6"	3-13/16"	1	\$400	\$440	\$484

PINZA MULTIHERRAMIENTAS 21 FUNCIONES



USO PROFESIONAL

21 EN UNO



Funciones	
Abrelatas	1
Destapador	1
Lezna	1
Pela cables	1
Resorte amortiguador	1
Saca arzuolos	1
Sacabocados	1
Sierra para madera y huesos	1
Corta cables y alambres	2
Cuchillo y cuchillo dentado	2
Destornillador Cabinet, Philips, plano chico y mediano	4
Lima bastarda, corte sencillo y corte doble	3
Pinza curva y recta	2

- Fabricada en acero inoxidable.
- Mangos de acero inoxidable.

CÓDIGO	120501
APERTURA MÁXIMA	1.3"
LONGITUD ABIERTA	6"
LONGITUD CERRADA	4"
🔒	1
SUB DIST.	\$558
MAYOREO	\$614
MENUDEO	\$675

PINZA MULTIHERRAMIENTA 14 FUNCIONES CON LED



USO PROFESIONAL

14 EN UNO



Funciones	
Abrelatas	1
Cuchillo	1
Cuchillo dentado	1
Desarmador	1
Desarmador chico	1
Desarmador philips	1
Destapador con desarmador y pelacables	3
Lima	1
Luz led	1
Pinzas	1
Pinzas de corte	1
Pinzas depunta	1
Punzon	1
Quita escamas, saca arzuolos y regla	3

- Fabricada en acero inoxidable.
- Mangos de acero inoxidable con plástico.

CÓDIGO	120526
APERTURA MÁXIMA	1.3"
LONGITUD ABIERTA	6"
LONGITUD CERRADA	4"
🔒	1
SUB DIST.	\$482
MAYOREO	\$530
MENUDEO	\$583

PINZA MULTIHERRAMIENTAS 14 FUNCIONES



USO PROFESIONAL

14 EN UNO



Funciones	
Cuchillo, cuchillo dentado	2
Desarmador plano, pequeño, cruz	3
Destapador	1
Gancho	1
Lima	1
Pinza, de corte, de punta, pela cables	4
Sierra	4

- Fabricada en acero inoxidable.
- Mangos de acero inoxidable con plástico.

CÓDIGO	120525
APERTURA MÁXIMA	1.3"
LONGITUD ABIERTA	6"
LONGITUD CERRADA	4"
🔒	1
SUB DIST.	\$448
MAYOREO	\$493
MENUDEO	\$542

PINZAS MULTIHERRAMIENTAS

PINZA MULTIHERRAMIENTAS 13 FUNCIONES



USO GENERAL

13 EN UNO



Funciones	
Abrelatas	1
Cuchillo y cuchillo serrado	2
Destornillador phillips, plano pequeño y plano grande	3
Destapador	1
Lima	1
Pinzas, pinzas de punta y de corte	3
Sierra	1

- Fabricada en acero inoxidable.
- Mangos de aluminio con plástico.



CÓDIGO	120527
APERTURA MÁXIMA	1.14"
LONGITUD ABIERTA	6.3"
LONGITUD CERRADA	4"
SUB DIST.	\$349
MAYOREO	\$384
MENUDEO	\$422

JUEGO DE 2 PINZAS MULTIHERRAMIENTAS



USO DOMÉSTICO

12 EN UNO



Funciones	
Abrelatas y cuchillo	2
Cuchillo	1
Destornillador chico plano, plano, Phillips	3
Limas	1
Pinzas, punta larga y de corte	3
Punzón	1
Sierra	1

Funciones	
Abrelatas	1
Cinzel	1
Cuchillo	1
Destapador con desarmador	1
Destornillador phillips y plano	1
Limas	2
Pinzas, de corte y de punta larga	3
Sierra	1

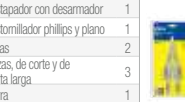

CÓDIGO	143149
APERTURA MÁXIMA	1" 1"
LONGITUD ABIERTA	6.5" 4.4"
LONGITUD CERRADA	4" 3"
SUB DIST.	\$349
MAYOREO	\$384
MENUDEO	\$422

PINZA MULTIHERRAMIENTAS 12 FUNCIONES



USO DOMÉSTICO

12 EN UNO



Funciones	
Abrelatas	1
Cuchillo grande y chico.	2
Destornillador phillips, plano y plano chico	3
Limas	1
Pinzas, pinzas de corte y largas	3
Punzón	1
Sierra	1



CÓDIGO	143147
APERTURA MÁXIMA	1"
LONGITUD ABIERTA	6.5"
LONGITUD CERRADA	4"
SUB DIST.	\$181
MAYOREO	\$199
MENUDEO	\$219

PINZA MULTIHERRAMIENTAS 14 FUNCIONES TIPO LLAVERO



USO GENERAL

14 EN UNO

Funciones	
Abrelatas	1
Corta cables	1
Cuchillo	1
Destapador	1
Destornillador phillips, plano y plano chico	3
Lezna	1
Lima de corte doble	1
Limpia uñas	1
Llavero	1
Pinza mordaza curva y recta	2
Tijeras	1

- Material de acero inoxidable.



CÓDIGO	APERTURA MÁXIMA	LONGITUD ABIERTA	LONGITUD CERRADA	SUB DIST.	MAYOREO	MENUDEO
120503	1"	6"	4"	\$196	\$216	\$238

PINZA MULTIHERRAMIENTAS 6 FUNCIONES TIPO LLAVERO



USO GENERAL

6 EN UNO

Funciones	
Cuchillo	1
Desarmador plano, pequeño y cruz	3
Destapador	1
Lámpara luz LED	1



CÓDIGO	LONGITUD ABIERTA	LONGITUD CERRADA	SUB DIST.	MAYOREO	MENUDEO
120528	3.5"	2.26"	\$108	\$119	\$131

MULTIHERRAMIENTAS PARA BICICLETA

MULTIHERRAMIENTAS PARA BICICLETA

USO PROFESIONAL

18 EN UNO



Funciones	
Llaves hexagonales allen de 2 mm, 2.5 mm, 3 mm, 4 mm, 5 mm y 6 mm	6
Desarmador de cruz y plano	2
Llave de extremo abierto de 8 mm, 9 mm, 10 mm, 13 mm, 14 mm y 15 mm	6
Llave de radio 14GE y 15GE	1
Extractor de cadena	1
Adaptador para llave hexagonal de 6 mm a 8 mm	1

- Peso total de 219 g.

CÓDIGO	FUNCIONES	SUB DIST.	MAYOREO	MENUDEO
MC118	18	\$329	\$362	\$398

15 EN UNO



Funciones	
Llaves hexagonales allen de 2 mm, 2.5 mm, 3 mm, 4 mm, 5 mm y 6 mm	6
Desarmador de cruz y plano	2
Adaptador de 1/4" para dados	1
Dados de 8 mm, 9 mm y 10 mm	3
Llave de extremo abierto de 8 mm, 10 mm y 15 mm	3

- Peso total de 204 g.

CÓDIGO	FUNCIONES	SUB DIST.	MAYOREO	MENUDEO
MC115	15	\$120	\$132	\$145

10 EN UNO



Funciones	
Llaves hexagonales allen de 2 mm, 2.5 mm y 4 mm	3
Desarmador de cruz y plano	2
Llave de extremo abierto de 6 mm, 8 mm, 10 mm y 15 mm	4
Llave de radio 14GE	1

- Peso total de 143 g.

CÓDIGO	FUNCIONES	SUB DIST.	MAYOREO	MENUDEO
MC110	10	\$126	\$139	\$153

CORTAPERROS, PINZAS Y TIJERAS

PINZAS PELACABLES Y PONCHADORAS

PINZA PELACABLES AUTOMÁTICA Y REPUESTO

MEGA PESADO

CALIBRES DE 6-20 AWG CABLES FILAMENTOSOS

CALIBRES DE 8-20 AWG CABLES RÍGIDOS

3 MM DIÁMETRO DE CORTE

URREA



- Ajuste fácil y visual del largo a pelar.
- Cortador lateral integrado de buen acceso hasta 3 mm Ø.
- Para numerosos tipos diferentes de cables.

CÓDIGO	DESCRIPCIÓN	PESO	CORTE LATERAL ØMM	📦	SUB. DIST.	MAYOREO	MINUREO
PEC02	Pelacable automático 6-20 AWG	0.217 g	3 mm	1	\$1,817	\$1,999	\$2,199
PEC02R	Cuchilla de repuesto			1	\$433	\$476	\$524

PINZA PELACABLES AUTOMÁTICA Y REPUESTO

MEGA PESADO

CALIBRES DE 10-24 AWG

2 MM DIÁMETRO DE CORTE

URREA



- Ajuste fácil gracias al tope ajustable (5-12mm).
- Cortador lateral de buen acceso hasta 2 mm.
- Tenaza pelacable automática.

CÓDIGO	DESCRIPCIÓN	PESO	CORTE LATERAL ØMM	📦	SUB. DIST.	MAYOREO	MINUREO
PEC01	Pelacable automático 10-24 AWG	0.106 g	2 mm	1	\$958	\$1,054	\$1,159
PEC01R	Cuchilla de repuesto			1	\$262	\$288	\$317

PELACABLE MULTIFUNCIONAL 4 EN 1

MEGA PESADO

CALIBRES DE 10-20 AWG

8-13 MM DIÁMETRO DE CORTE

4 EN 1 FUNCIONES

URREA



- Rápido y sencillo trabajo con cables de 10-20 AWG.
- Pelado al ras aún en puntos de difícil acceso.
- Guardado seguro y con ahorro de espacio gracias al clip de cierre.

CÓDIGO	DESCRIPCIÓN	PESO	CORTE LATERAL ØMM	📦	SUB. DIST.	MAYOREO	MINUREO
PEC03	Pelacable multifuncional 4 en 1 10-20 AWG	0.079 g	8 - 13 mm	1	\$936	\$1,030	\$1,133

PELACABLES MULTIFUNCIONAL 2 EN 1 Y REPUESTO

MEGA PESADO

CALIBRES DE 10-20 AWG

4-24 MM DIÁMETRO DE CORTE

URREA



- Completamente aislado.
- Pelado preciso, rápido y seguro.
- Rueda de ajuste regulable sin escalonamiento y de fácil manejo.

CÓDIGO	DESCRIPCIÓN	PESO	CORTE LATERAL ØMM	📦	SUB. DIST.	MAYOREO	MINUREO
PEC05	Pelacable multifuncional 2 en 1 10-20 AWG	0.061 g	4 - 24 mm	1	\$662	\$728	\$801
PEC05R	Cuchilla de repuesto			1	\$115	\$127	\$140

PINZAS PELACABLES CON MANGO AIR CUSHION

USO PESADO

MANGO AIR CUSHION



Mango air cushion.

Corta tornillos.

- Mejor capacidad de corte y dureza en cuchillas.
- Exceden la norma ASME B107.500.

CÓDIGO	CARACTERÍSTICAS	LONGITUD TOTAL	CALIBRE DE CABLE (AWG)		CORTA TORNILLOS	PONCHA TERMINALES	📦	SUB. DIST.	MAYOREO	MINUREO
			SÓLIDO	TRENZADO						
Pinza pelacable con poncha terminales y corta tornillos										
	<ul style="list-style-type: none"> • Poncha terminales. • Corta tornillos. • Mango air cushion. 	8-3/4"	8, 10, 12, 14, 16, 18	10, 12, 14, 16, 18, 20, 22	10 - 24, 6 - 32, 8 - 32, 10 - 32, 4 - 40, -	✓	3	\$526	\$579	\$637
	<ul style="list-style-type: none"> • Poncha terminales. • Corta tornillos. • Mango air cushion. 	8-1/4"	10, 12, 14, 16, 18, 20, 22	-	10 - 24, 6 - 32, 8 - 32, 10 - 32, 4 - 40, 5 - 40	✓	3	\$415	\$457	\$503
Pinza pelacable alta palanca con seguro										
	<ul style="list-style-type: none"> • Alta palanca con seguro. • Mango rubber grip. 	6-3/4"	10, 12, 14, 16, 18, 20	-	- - - - - - - - - -	×	3	\$295	\$325	\$358
Pinza pelacable alta palanca										
	<ul style="list-style-type: none"> • Alta palanca. • Mango air cushion. 	6"	22, 24, 26, 28, 30	-	- - - - - - - - - -	×	3	\$361	\$397	\$437
Pinza pelacable alta palanca										
	<ul style="list-style-type: none"> • Alta palanca. • Mango air cushion. 	6-3/4"	16, 18, 20, 22, 24, 26	-	- - - - - - - - - -	×	3	\$307	\$338	\$372
Pinza pelacable ergonómica										
	<ul style="list-style-type: none"> • Alta palanca con seguro. • Corta tornillos. • Mango air cushion. • Mangos curvos. 	7-1/4"	10, 12, 14, 16, 18	12, 14, 16, 18, 20	- 6-32, 8-32 - - - -	×	3	\$389	\$428	\$471
Pinza pelacable alta palanca										
	<ul style="list-style-type: none"> • Alta palanca. • Mango air cushion. 	6-3/4"	10, 12, 14, 16, 18, 20	-	- - - - - - - - - -	×	3	\$295	\$325	\$358
Pinza pelacable universal										
	<ul style="list-style-type: none"> • Ajustable. • Mango rubber grip. • Pela y corta cable sólido y trenzado. 	4-29/32"	10-20	-	- - - - - - - - - -	×	3	\$224	\$246	\$271



CORTAPERROS, PINZAS Y TIJERAS

PINZAS PELACABLES Y PONCHADORAS

PINZAS PELACABLE



• Excede la norma ASME B107.500.

CÓDIGO	CARACTERÍSTICAS	LONGITUD TOTAL	CALIBRE DE CABLE	📦	SUB DIST.	MAYOREO	MENUDEO
 PLC6	Mordaza dentada. Resorte de retorno y seguro. Cuenta con doble cable.	6"	10 - 26 AWG	1	\$115	\$127	\$140
 PLC8	Mordaza dentada. Cuenta con cortatormillos de medidas comunes.	8"	10 - 22 AWG	1	\$131	\$144	\$158
 PLC9	Comprime terminales de ignición. Cuenta con cortatormillos de medidas comunes	9"	10 - 24 AWG	1	\$137	\$151	\$166
 PLC10	Cortatormillos de medidas comunes. Comprime terminales aisladas y no aisladas. Cuenta con doble cable.	10"	10 - 22 AWG	1	\$170	\$187	\$206

PINZA PELACABLE



\$ PVL



- Sistema de cizalla para corte de cables de medidas comunes.
- Incluye mordazas para crimpar cables de diferentes medidas.

CÓDIGO	LONGITUD TOTAL	CALIBRE DE CABLE	📦	SUB DIST.	MAYOREO	MENUDEO
142003	9"	10 - 22 AWG	1	\$85	\$94	\$103

PINZA PELACABLE AUTOMÁTICA Y REPUESTO



- Desforra cables de manera rápida y sencilla.
- Cuchillas fabricadas en acero SK5.
- Permite ajustar la longitud de pelado hasta 1".
- Cuenta con mordazas para crimpar.
- Extrae la funda externa del cable sin dañar los conductores.



CÓDIGO	313
LONGITUD TOTAL	6.6"
CALIBRE DE CABLE SÓLIDO (AWG)	10, 12, 14, 16, 18, 20, 22
📦	1
SUB DIST.	\$1,061
MAYOREO	\$1,167
MENUDEO	\$1,284

Repuesto para pinza 313

CÓDIGO	DESCRIPCIÓN	📦	SUB DIST.	MAYOREO	MENUDEO
R313	Cuchilla de repuesto	1	\$405	\$446	\$491

PINZAS PELACABLE AUTOMÁTICAS



997



993

- Capacidad de cable 8 a 22 AWG.
- Pinza pelacable incluye tope para mayor precisión.
- Corta y separa el forro del cable en un movimiento.
- Norma: ASME B 107.37.



- Capacidad de cable de 10 a 24 AWG.
- Cuerpo fabricado en acero.
- Mango fabricado en ABS de alta resistencia.
- Cuchillas fabricadas en acero CrMov.
- Incluye cuchillas para cortar cable.
- Cuenta con mordazas para crimpar.
- Retira el aislante del cable en un solo paso sin dañar el conductor.

CÓDIGO	997
LONGITUD TOTAL	7"
CALIBRE DE CABLE SÓLIDO (AWG)	8 - 22
📦	1
SUB DIST.	\$372
MAYOREO	\$409
MENUDEO	\$450

CÓDIGO	993
LONGITUD TOTAL	8"
CALIBRE DE CABLE SÓLIDO (AWG)	10 - 24
📦	1
SUB DIST.	\$262
MAYOREO	\$288
MENUDEO	\$317

PINZA CON MANGO RUBBER GRIP ALTA PALANCA PONCHA TERMINAL



USO PESADO



- Ideales para cortar y crimpar cables aislados y no aislados.
- Exceden la norma ASME B107.500.



CÓDIGO	208G
LONGITUD TOTAL	9-1/2"
LONGITUD QUIJADA	1-5/32"
ESPESOR DE PINZA	1/2"
APERTURA MÁXIMA	1-5/16"
CAPACIDAD DE CORTE	10 - 22 AWG
📦	1
SUB DIST.	\$1,035
MAYOREO	\$1,139
MENUDEO	\$1,253

PINZAS PARA CABLE UTP/STP Y CABLE COAXIAL

PINZA PONCHADORA MODULAR 3 EN 1 Y REPUESTO



USO PESADO

- Matrices de ponchado con rectificado de posición de precisión que garantizan crimpados perfectos.
- Longitud de pelado 1/2" y 1/4".
- Tornillo removible para conectores tipo DEC.
- Guía para cortes a 1/4".
- Sistema de matraca para una presión uniforme.



CÓDIGO	PONCHA CONECTORES	CONDUCTORES/POSICIONES	LONGITUD	🔗	SUB. DIST.	MAYOREO	MENUDEO
302	RJ22, RJ12/11, RJ45	4 - 6 - 8 - 10	8,3" (210 mm)	1	\$2,984	\$3,282	\$3,610
R302	Cuchilla de repuesto			1	\$110	\$121	\$133

PINZA PONCHADORA MODULAR PARA CONECTORES



USO PROFESIONAL

- Tres funciones en una sola herramienta: corta cable, pela cable y crimpa terminales.
- Mango recubierto con material plástico.
- Cuerpo fabricado en acero.
- Sistema de matraca que garantiza una perfecta unión del cable con su conector.
- Sistema de retorno automático.



CÓDIGO	PONCHA CONECTORES	CONDUCTORES/POSICIONES	LONGITUD	🔗	SUB. DIST.	MAYOREO	MENUDEO
994	RJ45, RJ12 y RJ9	4 - 6 - 8	8"	1	\$553	\$608	\$669

PINZA PELACABLES UNIVERSAL CABLE UTP/STP Y REPUESTO



USO INDUSTRIAL

- Extrae la funda externa del cable sin dañar los conductores.
- Guía con longitud de pelado de 1/2" y 1/4".
- Tornillo para ajuste de profundidad.



CÓDIGO	CABLE	LONGITUD	🔗	SUB. DIST.	MAYOREO	MENUDEO
306	UTP / STP	4.5" (115 mm)	1	\$327	\$360	\$396
R306	Cuchilla de repuesto		1	\$119	\$131	\$144

PONCHADORA DE IMPACTO Y REPUESTOS



USO INDUSTRIAL

- Incluye gancho y extractor de cable.
- Regulador de intensidad de impacto (alto / bajo).
- Ofrece un cambio de cuchillas rápido y sencillo.
- Compartimento para almacenar cuchillas.
- Para ponchar terminales en paneles de conexiones cruzadas, bloques y conectores keystone®.



CÓDIGO	DESCRIPCIÓN	CUCHILLAS	🔗	SUB. DIST.	MAYOREO	MENUDEO
309	Ponchadora de impacto	66 y 88/110	1	\$1,369	\$1,506	\$1,657
R309A	Repuesto para ponchadora	66	1	\$284	\$312	\$343
R309B	Repuesto para ponchadora	66 / 110	1	\$312	\$343	\$377

PINZA PONCHADORA MODULAR 3 EN 1 Y REPUESTO



USO INDUSTRIAL

- Sistema de matraca para una presión uniforme.
- Longitud de pelado 1/2" y 1/4".
- Guía para cortes a 1/4".



CÓDIGO	PONCHA CONECTORES	CONDUCTORES/POSICIONES	LONGITUD	🔗	SUB. DIST.	MAYOREO	MENUDEO
303	RJ12/11, RJ45	4 - 6 - 8	7.5" (191 mm)	1	\$853	\$938	\$1,032
R303	Cuchilla de repuesto			1	\$126	\$139	\$153

PINZA PONCHADORA PARA CONECTORES RJ45



USO PROFESIONAL

- Para corte y armado de conectores macho plug de 8 contactos RJ45.
- Pela, corta y prensa cable.



CÓDIGO	PONCHA CONECTORES	CONDUCTORES/POSICIONES	LONGITUD	🔗	SUB. DIST.	MAYOREO	MENUDEO
995	RJ45	8	9"	1	\$301	\$331	\$364

PINZA PELACABLES UTP/STP



USO INDUSTRIAL

- Práctico y rápido pelador giratorio.
- Cuenta con inserción tipo 110/88.
- Ideal para cable tipo 5e y 6.
- Extrae la funda externa del cable sin dañar los conductores.



CÓDIGO	CABLE	DIMENSIONES DE PELADO	🔗	SUB. DIST.	MAYOREO	MENUDEO
308	UTP / STP	5 - 6.2 mm	1	\$148	\$163	\$179

ESCANEA EL CÓDIGO QR.



URREA
HERRAMIENTAS DE CALIDAD SUPERIOR



PINZAS PARA CABLE COAXIAL

JUEGO BÁSICO PARA PONCHADO DE CABLE COAXIAL



9
PIEZAS



Contenido	
Descripción	Tipo de cables
Pieça para cable coaxial	RG58/59/62/6/60S/3C/4C/5C
Cortador de cable	Para cable de hasta 0.41" (10.5 mm)
Pinza ponchadora modular	
Destornillador	

5 Matrices de ponchado intercambiables	
RG58/49/174	0.255"/0.187"/0.068"/0.213" - 6.48/4.75/1.73/5.41 mm
RG58/59/62/6	0.256"/0.319"/0.068"/0.213" - 6.5/8.1/1.73/5.41 mm
RG58/59/62/174/ Fibra óptica	0.043"/0.068"/0.100"/0.137"/0.213"/0.255" - 1.09/1.73/2.54/3.48/5.41/6.48 mm
RG174/179/Belden 8218/ Fibra óptica	0.042"/0.68"/0.078"/0.128"/0.151"/0.178" - 1.07/1.73/1.98/3.25/3.84/4.52 mm
RG11/174/179/213/ LMR400	0.100"/0.128"/0.429" - 2.54/3.25/10.90 mm

CÓDIGO	PIEZAS	CONDUCTORES/POSICIONES	📦	SUB DIST.	MAYOREO	MENUEDO
314K	9	4 - 6 - 8	1	\$3,941	\$4,335	\$4,769

PONCHADORA CONECTOR PARA CABLE COAXIAL



Conectores	Compresión de longitud			
	Antes (±0.2)		Después (±0.2)	
	MÍN.	MÁX.	MÍN.	MÁX.
F	24	33.5	15.9	25.2
BNC	36.1	45.7	28	34.4
RCA	36.1	45.7	28	37.4

- Poncha conectores tipo F, BNC y RCA con cable coaxial RG59/6 de una manera fácil y rápida.
- Cuenta con adaptador especial tipo F.
- Con tornillo de ajuste para regular la profundidad de compresión.

CÓDIGO	PONCHA CONECTORES	LONGITUD	📦	SUB DIST.	MAYOREO	MENUEDO
304	F - BNC - RCA	6.1" (155 mm)	1	\$975	\$1,073	\$1,180

PINZA PARA FIBRA ÓPTICA

PINZA PELACABLES PARA FIBRA ÓPTICA



- Para pelar el primer, segundo y tercer recubrimiento de fibra óptica.
- Cuchillas de gran precisión que evitan el daño en la fibra.

CÓDIGO	CAPACIDAD	LONGITUD	📦	SUB DIST.	MAYOREO	MENUEDO
310	2 mm: Capa externa 900 µm: Capa aislante 250 µm Recubrimiento ajustado	6.3" (162 mm)	1	\$586	\$645	\$710

PINZA PARA CABLE UTP/STP Y CABLE COAXIAL

PINZA PELACABLES MULTIFUNCIONES PARA CABLE UTP/STP Y CABLE COAXIAL



- El anillo para el dedo permite girar la herramienta, haciendo cortes más rápidos y precisos.
- Para cortar y pelar cable redondo y plano.
- Longitud de pelado 1/2" y 1/4".
- Cartucho reversible.
- Cuenta con perilla de ajuste.
- Cuenta con guía para cortes de 1/4".

CÓDIGO	CABLE	LONGITUD	📦	SUB DIST.	MAYOREO	MENUEDO
307	RG59/6 - RG7/11 - UTP / STP	4.9" (125 mm)	1	\$338	\$372	\$409
R307	Cuchilla de repuesto		1	\$142	\$156	\$172

TIJERA PARA CORTE KEVLAR®

TIJERA PARA CORTE DE KEVLAR® Y CABLES DE FIBRA ÓPTICA



- Corta con alta precisión excesos de fibra Kevlar® y cables de fibra óptica.
- Navaja dentada que impide el deslizamiento del cable.
- Mangos fabricados de TPR.

CÓDIGO	LONGITUD	📦	SUB DIST.	MAYOREO	MENUEDO
312	5.8" (147 mm)	1	\$613	\$674	\$741

PINZAS DE PRESIÓN

PINZAS DE PRESIÓN

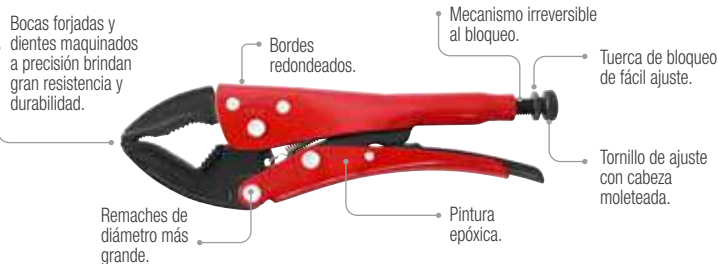

CÓDIGO	JUEGOS DE PINZAS			
	4100B	4100A	4100	4100C
PIEZAS	5	3	3	2
EMPAQUE				
⊞	1	1	1	1
SUB. DIST.	\$3,339	\$1,708	\$1,226	\$1,685
MAYOREO	\$3,673	\$1,879	\$1,349	\$1,854
MENUDEO	\$4,040	\$2,067	\$1,484	\$2,039

• Exceden la norma ASME B107.500.

CÓDIGO	CARACTERÍSTICAS	LONGITUD TOTAL (A)	LONGITUD QUIJADA (B)	APERTURA MÁXIMA (C)	⊞	SUB. DIST.	MAYOREO	MENUDEO
Pinzas de presión universal								
4072U	• Sujeta formas planas, redondas y objetos voluminosos; ideal para fontanería, plomería y talleres de mantenimiento.	7-7/8"	1-49/64"	1-37/64"	1	\$437	\$481	\$529
4102U		9-27/32"	2-11/64"	2-23/64"	1	\$514	\$565	\$622
4104U		12-13/64"	2-23/64"	2-23/64"	1	\$756	\$832	\$915
Pinza de presión universal con soporte								
4102UR	• Utilizando dos pinzas universales con soporte se forma un sistema de sujeción manos libre.	10"	2-11/64"	2-23/64"	1	\$886	\$975	\$1,073
Pinzas de presión curva con corta alambre								
4073	• Cuenta con cuchilla para cortar alambre recocado.	7-31/64"	1-3/16"	1-21/32"	1	\$437	\$481	\$529
4103		9-1/4"	1-1/2"	2-23/64"	1	\$514	\$565	\$622
Pinzas de presión curva								
4072	• Quijada curva para sujetar objetos redondos y amorfos.	7-31/64"	1-3/16"	1-21/32"	1	\$415	\$457	\$503
4102		9-1/4"	1-1/2"	2-23/64"	1	\$443	\$487	\$536
Pinzas de presión recta								
4071	• Quijada recta para sujetar objetos planos.	7-31/64"	1-1/2"	1-21/32"	1	\$426	\$469	\$516
4101		9-1/4"	1-21/32"	2-23/64"	1	\$498	\$548	\$603
Pinza de presión tapa puntos para soldadura								
4137	• Punta móvil de cobre que evita la perforación en la soldadura de láminas delgadas.	9-1/2"	3"	1-11/32"	1	\$849	\$934	\$1,027
Pinza de presión para soldadura								
4129	• Permite el agarre de piezas adyacentes y buena visibilidad en trabajo de soldadura.	9-1/16"	2-49/64"	1-37/64"	1	\$591	\$650	\$715
Pinzas de presión para nariz larga								
4091	• Permiten el acceso a lugares estrechos y alejados.	6-57/64"	1-31/32"	2-11/64"	1	\$427	\$470	\$517
4099	• Quijada curva para sujetar objetos redondos.	9-1/16"	2-9/16"	2-49/64"	1	\$619	\$681	\$749
Pinza de presión para hojalatero								
4128	• Punta diseñada para sujetar firmemente materiales delgados como láminas metálicas.	8-5/64"	1-49/64"	1-49/64"	1	\$761	\$837	\$921
Pinza de presión de cadena								
4120	• Envuelve y sujeta fácil y rápidamente objetos de formas irregulares. • Longitud de cadena 18-7/8".	9-27/32"	3-3/4"	6-19/64"	1	\$964	\$1,060	\$1,166
Pinzas de presión en "C"								
4116	• Mordazas flexibles para ajustarse a superficies irregulares.	6-57/64"	1-31/32"	1-31/32"	1	\$580	\$638	\$702
4111		11-13/16"	3-45/64"	3-5/32"	1	\$799	\$879	\$967
4118		18-5/16"	10-15/64"	9-29/64"	1	\$1,265	\$1,392	\$1,531
4124		24-51/64"	16-9/64"	15-3/4"	1	\$1,462	\$1,608	\$1,769
Pinza de presión para filtro								
4122	• Ideal para retirar filtros de aceite automotriz. • Dientes de gran profundidad que reducen el riesgo de resbalar. • Apertura máxima 100 mm.	11-13/16"	3-1/4"	3-1/4"	1	\$860	\$946	\$1,041

CORTAPERROS, PINZAS Y TIJERAS

PINZAS DE PRESIÓN

PINZAS DE PRESIÓN CON MANGO BIMATERIAL

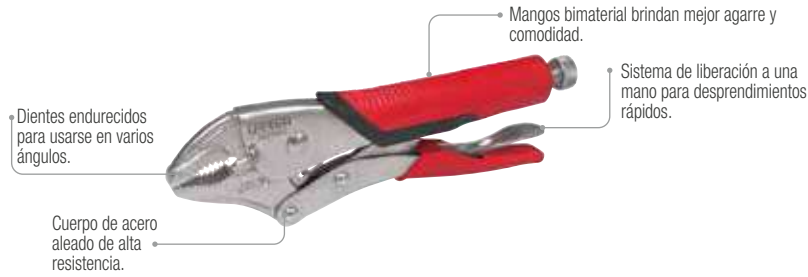

• Exceden la norma ASME B107.500.

CÓDIGO	DESCRIPCIÓN	LONGITUD TOTAL (A)	LONGITUD QUIJADA (B)	APERTURA MÁXIMA (C)	📦	SUB DIST.	MAYOREO	MENUDEO	
Pinzas de presión curva con corta alambre									
	PCUB5	• Quijada curva para sujetar objetos redondos y amorfos.	5"	11/16"	15/16"	1	\$207	\$228	\$251
	PCUB7	• Cuenta con cuchilla para cortar alambre recocado.	7"	1"	1-27/64"	1	\$268	\$295	\$325
	292WRG		10"	1-5/32"	2-1/2"	1	\$316	\$348	\$383
Pinza de presión recta									
	293RG	• Quijada recta para sujetar objetos plano.	10"	1-1/8"	2-11/16"	1	\$316	\$348	\$383
Pinzas de presión nariz larga									
	PNLB6	• Permiten el acceso a lugares estrechos y alejados.	6"	1-11/16"	1-57/64"	1	\$240	\$264	\$290
	PNLB9		9"	2-9/32"	2-37/64"	1	\$285	\$314	\$345
Pinzas de presión en "C"									
	PCB6	• Mordazas flexibles para ajustarse a superficies irregulares.	6"	2"	1-55/64"	1	\$263	\$289	\$318
	PCB11		11"	3-3/4"	3-9/64"	1	\$493	\$542	\$596

PINZAS DE PRESIÓN MANGO BIMATERIAL



115095

- Fabricadas en acero aleado.
- Mordazas forjadas.
- Recubrimiento de cromo.
- Excede la norma ASME B107.500.

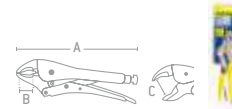

JUEGOS DE PINZAS	
CÓDIGO	115085
PIEZAS	3
EMPAQUE	
📦	1
SUB DIST.	\$634
MAYOREO	\$697
MENUDEO	\$767

CÓDIGO	DESCRIPCIÓN	LONGITUD TOTAL (A)	LONGITUD QUIJADA (B)	APERTURA MÁXIMA (C)	📦	SUB DIST.	MAYOREO	MENUDEO	
Pinzas de presión curva con corta alambre									
	115095	• Mangos bimaternal antiderrapante para mejor agarre.	10"	5/8"	2"	1	\$196	\$216	\$238
	115096	• Para sujetar superficies redondas, curvas o amorfas.	10"	7/16"	1 3/4"	1	\$197	\$217	\$239
Pinzas de presión recta									
	• Mangos bimaternal antiderrapante para mejor agarre.	7"	5/16"	1 1/2"		No disponible para su venta individual			
Pinzas de presión de nariz larga									
	• Mangos bimaternal antiderrapante para mejor agarre.	6-1/2"	6"	2"		No disponible para su venta individual			

PINZAS DE PRESIÓN

PINZAS DE PRESIÓN CROMADAS



URREA

NUEVO



CORTAPERROS, PINZAS Y TIJERAS

• Exceden la norma ASME B107.500.

CÓDIGO	CARACTERÍSTICAS	LONGITUD TOTAL (A)	LONGITUD QUIJADA (B)	APERTURA MÁXIMA (C)	📦	SUB DIST.	MAYOREO	
Pinza de presión universal								
PU10	• Sujeta formas planas, redondas y objetos voluminosos; ideal para fontanería, plomería y talleres de mantenimiento.	10"	2"	2-37/64"	1	\$312	\$343	\$377
Pinzas de presión curva con corta alambre								
PCU4	• Quijada curva para sujetar objetos redondos y amorfos. • Cuenta con cuchilla para cortar alambre recocido.	4"	5/8"	1"	1	\$164	\$180	\$198
293WR		5"	3/4"	1-3/8"	1	\$197	\$217	\$239
294WR		7"	63/64"	1-3/16"	1	\$257	\$283	\$311
292WR		10"	1-5/32"	1-9/16"	1	\$301	\$331	\$364
PCU12		12"	1-1/4"	2-5/32"	1	\$393	\$432	\$475
Pinzas de presión recta								
291R	• Quijada recta para sujetar objetos plano.	7-1/2"	63/64"	2-7/32"	1	\$257	\$283	\$311
293R		10"	1-7/32"	2-19/32"	1	\$301	\$331	\$364
PR12		12"	1-1/4"	2-5/32"	1	\$393	\$432	\$475
Pinza de presión para soldadura								
261R	• Permite el agarre de piezas adyacentes y buena visibilidad en trabajo de soldadura.	8-7/8"	3"	2-1/2"	1	\$411	\$452	\$497
Pinzas de presión nariz larga								
PNL4	• Permiten el acceso a lugares estrechos y alejados.	4"	1-3/8"	1-31/64"	1	\$185	\$204	\$224
286LN		6-1/2"	1-3/4"	1-1/2"	1	\$229	\$252	\$277
289LN		10"	2-1/4"	2"	1	\$274	\$301	\$331
Pinza de presión para hojalatero								
260R	• Punta diseñada para sujetar firmemente materiales delgados como láminas metálicas.	8"	3"	2-1/2"	1	\$338	\$372	\$409
Pinzas de presión en "C" con punta autoajustable								
PCA6	• Mordazas flexibles para ajustarse a superficies irregulares.	6"	1-1/2"	2"	1	\$252	\$277	\$305
266R		11"	4-7/8"	5-1/4"	1	\$471	\$518	\$570
PCA18		18"	8-15/16"	6-31/64"	1	\$700	\$770	\$847
Pinzas de presión en "C" con puntas fijas								
PC6	• Mordazas flexibles para ajustarse a superficies irregulares.	6"	1-1/8"	2"	1	\$246	\$271	\$298
PC11		11"	2-1/8"	3-3/8"	1	\$426	\$469	\$516
PC18		18"	9-3/8"	6-31/64"	1	\$684	\$752	\$827

JUEGO DE PINZAS	
CÓDIGO	2700LP
PIEZAS	4
EMPAQUE	
📦	1
SUB DIST.	\$936
MAYOREO	\$1,030
MENUDEO	\$1,133





PINZAS DE PRESIÓN

PINZAS DE PRESIÓN CROMADAS



115082

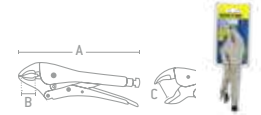

- Fabricadas en cromo-vanadio.
- Palanca de liberación de bloqueo recubierta con plastisol, tornillo pavonado moleteado.
- Mordazas forjadas.
- Recubrimiento de cromo.
- Excede la norma ASME B107.500.

CÓDIGO	DESCRIPCIÓN	LONGITUD TOTAL (A)	LONGITUD QUIJADA (B)	APERTURA MÁXIMA (C)	📦	SUB DIST.	MAYOREO	MENUDEO
Pinzas de presión curva con corta alambre								
115054		4"	1/4"	7/8"	1	\$99	\$109	\$120
115084		5"	5/16"	1"	1	\$110	\$121	\$133
115083	• Para sujetar superficies redondas, curvas o amorfas.	7"	5/16"	1-1/2"	1	\$148	\$163	\$179
115082	• Cuenta con cuchilla corta alambre.	10"	5/16"	1-7/8"	1	\$159	\$175	\$193
115055		12"	9/16"	1-5/8"	1	\$246	\$271	\$298
Pinzas de presión recta								
PFP7		7"	5/16"	1-1/2"	1	\$148	\$163	\$179
PFP10	• Para sujetar principalmente superficies planas y paralelas.	10"	7/16"	1-7/8"	1	\$159	\$175	\$193
PFP12		12"	5/8"	1-1/4"	1	\$251	\$276	\$304
Pinza de presión para soldadura								
115087	• Para sujetar y soldar vigas, perfiles, tubos y barras.	9"	2 3/4"	2"	1	\$252	\$277	\$305
Pinzas de presión nariz larga								
115057		6"	6"	2"	1	\$148	\$163	\$179
115058	• Nariz larga para alcanzar lugares de difícil acceso.	9"	5/16"	2"	1	\$164	\$180	\$198
Pinza de presión para hojalatero								
115086	• Para sujetar placas en labores de soldadura o ensamble.	8"	3-1/4"	1-1/2"	1	\$203	\$223	\$245
Pinzas de presión en "C" con punta autoajutable								
115089	• Para sujetar objetos de amplia dimensión en tareas de soldadura, ensamble, perforación, etc. • Mordazas móviles para ajustarse a superficies no paralelas.	11"	1"	3"	1	\$285	\$314	\$345
Pinza de presión de cadena								
115063	• Para sujetar tubos u objetos amorfos. • Longitud de cadena de 49 cm.	8"	1/2"	1-1/2"	1	\$383	\$421	\$463

CORTAPERROS, PINZAS Y TIJERAS

PINZAS DE PRESIÓN CROMADAS



142028



- Fabricadas en acero al carbono.
- Quijadas forjadas.
- Recubrimiento de cromo.

CÓDIGO	DESCRIPCIÓN	LONGITUD TOTAL (A)	LONGITUD QUIJADA (B)	APERTURA MÁXIMA (C)	📦	SUB DIST.	MAYOREO	MENUDEO
Pinzas de presión curva								
142068		5"	5/15"	1"	1	\$85	\$94	\$103
142028	• Para sujetar principalmente superficies planas y paralelas.	7"	5/15"	1-1/2"	1	\$110	\$121	\$133
142029		10"	5/15"	1-7/8"	1	\$119	\$131	\$144
Pinzas de presión recta								
142069	• Para sujetar y soldar vigas, perfiles, tubos y barras.	10"	7/16"	1-7/8"	1	\$115	\$127	\$140

PINZAS SACABOCADOS

PINZA SACABOCADOS TIPO REVÓLVER



SURTEK

- Cabeza tipo revólver giratoria.
- Para perforaciones en piel, cuero, plástico, vinil, tela, etc.

CÓDIGO	DESCRIPCIÓN	MEDIDAS DE PERFORACIÓN (MM)	📦	SUB. DIST.	MAYOREO	MENUDEO
PS02	6 punzones	2.5, 3, 3.5, 4, 4.25 y 4.5	1	\$229	\$252	\$277

PINZA SACABOCADOS TIPO REVÓLVER



FOY
\$ PVL

- Para perforaciones en piel y cuero.

CÓDIGO	DESCRIPCIÓN	MEDIDAS DE PERFORACIÓN (MM)	📦	SUB. DIST.	MAYOREO	MENUDEO
SBF6	6 punzones	2.5, 3, 3.5, 4, 4.25 y 4.5	1	\$115	\$127	\$140

TENAZAS

TENAZAS PARA VARIOS TIPOS DE CORTES



115129



115117



115118



115116

- Fabricada en acero templado.
- Para cortar y doblar cable y alambre.
- Mordaza con doble función, sujeta y corta cable eléctrico.

- Fabricada en acero cromo vanadio.
- Doble recubrimiento en mango.

- Con diente de carburo de tungsteno.
- Con resorte para facilitar su apertura.
- Mango recubierto de vinil antiderrapante.

- Fabricada en acero al carbón.
- Doble recubrimiento en mango.

• Exceden la norma ASME B107.600.

CÓDIGO	LONGITUD	📦	SUB. DIST.	MAYOREO	MENUDEO
Tenaza medio corte					
115129	9"	6	\$103	\$113	\$124
Tenaza para azulejero					
115118	8-1/2"	6	\$229	\$252	\$277

CÓDIGO	LONGITUD	📦	SUB. DIST.	MAYOREO	MENUDEO
Tenaza para plafonero					
115117	8"	6	\$181	\$199	\$219
Tenaza para carpintero					
115116	8"	6	\$131	\$144	\$158

TENAZA PARA CARPINTERO



FOY
\$ PVL



CÓDIGO	LONGITUD	📦	SUB. DIST.	MAYOREO	MENUDEO
142212	8"	6	\$91	\$100	\$110

TIJERAS

TIJERAS CORTA CABLE O ALAMBRE



URREA
herramientas de calidad superior



288G

Para cable cobre AWG 2/0

- Ideal para cortar cables de cobre de baterías.

CÓDIGO	LONGITUD TOTAL	LONGITUD QUIJADA	ESPESOR DE PINZA	APERTURA MÁXIMA	📦	SUB. DIST.	MAYOREO	MENUDEO	
Tijera corta cable y alambre de acero									
	287G	9"	3/16"	—	7/16"	1	\$1,663	\$1,829	\$2,012
Tijera para cable cobre AWG 1/0									
	289G	9-1/4"	1-5/8"	1-1/2"	—	1	\$564	\$620	\$682
Tijera para cable cobre AWG 2/0									
	288G	7-1/2"	1-3/4"	1-1/8"	—	1	\$553	\$608	\$669



TIJERAS

TIJERAS PARA HOJALATERO MÚLTIPLES USOS TIPO AVIACIÓN UNIVERSAL CON MANGO RUBBER GRIP



- Protección para la mano.
- Corta acero calibre 20.
- Multiplica la fuerza de la mano por la acción compuesta.
- Seguro para mantener las tijeras cerradas y facilitar su almacenamiento.
- Corta diferentes materiales incluyendo: papel, plástico, hojas de metal, aluminio, vinil y mucho más.

CÓDIGO	USO	CORTE	ÁNGULO DE TRABAJO	BORDE DE CORTE	CAPACIDAD DE CORTE			LONGITUD TOTAL	LONGITUD DE CORTE	EMPAQUE	SUB DIST.	MAYOREO	MENUDEO
--------	-----	-------	-------------------	----------------	--------------------	--	--	----------------	-------------------	---------	-----------	---------	---------

Tijera tipo aviación recta														
	303U	• Corte de hoja de lamina. Aluminio, vinil y mucho más.	Recto		Dentado	-	Calibre 20	-	10"	1-3/4"	3	\$553	\$608	\$669

TIJERAS PARA HOJALATERO TIPO AVIACIÓN CON MANGO RUBBER GRIP



El material no resbala: 40 dientes por pulgada evitan el resbalamiento.

Hojas más fuertes: hojas forjadas, fabricadas con una aleación de molibdeno.

Resorte de trabajo pesado: resorte en espiral doble enrollado, irrompible y garantizado incondicionalmente.

- Ideal para la industria pailera.
- Se usan principalmente para cortar láminas de acero al carbón, acero inoxidable, y metales no ferrosos.

CÓDIGO	CORTE	ÁNGULO DE TRABAJO	COLOR	CAPACIDAD DE CORTE			LONGITUD TOTAL	LONGITUD DE CORTE	EMPAQUE	SUB DIST.	MAYOREO	JUEGO DE TIJERAS	
				COBRE	ACERO	INOX						CÓDIGO	PIEZAS

Tijera tipo aviación recta														
	303S	Recto		Amarillo	Calibre 16	Calibre 18	Calibre 22	10"	1-3/4"	3	\$591	\$650	\$715	\$540

Tijera tipo aviación derecha

	303R	Derecha		Verde	Calibre 16	Calibre 18	Calibre 22	10"	1-5/8"	3	\$591	\$650	\$715	\$540
--	------	---------	--	-------	------------	------------	------------	-----	--------	---	-------	-------	-------	-------

Tijera tipo aviación izquierda

	303L	Izquierda		Rojo	Calibre 16	Calibre 18	Calibre 22	10"	1-5/8"	3	\$591	\$650	\$715	\$540
--	------	-----------	--	------	------------	------------	------------	-----	--------	---	-------	-------	-------	-------

Tijera tipo aviación bulldog universal

	303B			Amarillo	Calibre 16	Calibre 18	Calibre 22	9-1/2"	1"	3	\$690	\$759	\$835	\$630
--	------	--	--	----------	------------	------------	------------	--------	----	---	-------	-------	-------	-------

Tijera tipo aviación acodada 15° derecha

	303RS	Derecha		Verde	Calibre 16	Calibre 18	Calibre 22	10"	1-5/8"	3	\$767	\$844	\$928	\$700
--	-------	---------	--	-------	------------	------------	------------	-----	--------	---	-------	-------	-------	-------

Tijera tipo aviación acodada 15° izquierda

	303LS	Izquierda		Rojo	Calibre 16	Calibre 18	Calibre 22	10"	1-5/8"	3	\$767	\$844	\$928	\$700
--	-------	-----------	--	------	------------	------------	------------	-----	--------	---	-------	-------	-------	-------

TIJERAS

TIJERAS PARA HOJALATERO TIPO AVIACIÓN CON MANGO DE PLASTISOL

SURTEK

USO PROFESIONAL **RUBBER GRIP**



115111



115110



115112

- Seguro especial que permite abrir y cerrar a una sola mano.
- Filos estriados que proveen un mejor agarre.
- Fabricadas en CR-V.
- Mangos recubiertos de plastisol texturizados.



JUEGO DE TIJERAS	
CÓDIGO	115115
PIEZAS	3
EMPAQUE	
EMPAQUE	1
SUB DIST.	\$586
MAYOREO	\$645
MENUDEO	\$710

CÓDIGO	CORTE	ÁNGULO DE TRABAJO	COLOR	CAPACIDAD DE CORTE			LONGITUD TOTAL	LONGITUD DE CORTE	EMPAQUE	SUB DIST.	MAYOREO	MENUDEO
				COBRE	ACERO	INOX						

Tijera tipo aviación derecha



115111

Derecha



Verde

Calibre 16

Calibre 18

Calibre 20

10"

1-5/8"

6

\$203

\$223

\$245

•

Tijera tipo aviación izquierda



115110

Izquierda



Roja

Calibre 16

Calibre 18

Calibre 20

10"

1-5/8"

6

\$203

\$223

\$245

•

Tijera tipo aviación recta



115112

Recta



Amarillo

Calibre 16

Calibre 18

Calibre 20

10"

1-5/8"

6

\$203

\$223

\$245

•

TIJERA PARA HOJALATERO CON MANGO RUBBER GRIP

URREA

USO INDUSTRIAL **MANGO RUBBER GRIP**



- Corta diferentes materiales principalmente láminas de acero al carbón (con dureza hasta 5 HRC) y metales no ferrosos.
- El diseño de sus mangos permite una cómoda sujeción y fácil operación.
- Ángulo de filo de acero 5°.



CÓDIGO	LONGITUD TOTAL	LONGITUD DE CORTE	EMPAQUE	SUB DIST.	MAYOREO	MENUDEO
320G	10"	1-3/4"	1	\$279	\$307	\$338
322G	12"	2-1/2"	1	\$339	\$373	\$410
324G	14"	4"	1	\$416	\$458	\$504

TIJERAS PARA HOJALATERO CON MANGO RUBBER GRIP

SURTEK

USO PROFESIONAL **RUBBER GRIP**



TJH11



TJH10A
Angulada



- Fabricado en acero al carbono.
- Recubrimiento satinado para evitar la corrosión.
- Mangos con cubierta de plastisol texturizado antiderrapante.

- Forjada en acero al alto carbono.
- Ideal para cortes angulados en lámina y metales.

CÓDIGO	LONGITUD TOTAL	LONGITUD DE CORTE	EMPAQUE	SUB DIST.	MAYOREO	MENUDEO
TJH7	7"	1-7/8"	4	\$148	\$163	\$179
T00	8"	2-1/8"	4	\$170	\$187	\$206
T01	10"	2-5/8"	4	\$207	\$228	\$251

CÓDIGO	LONGITUD TOTAL	LONGITUD DE CORTE	EMPAQUE	SUB DIST.	MAYOREO	MENUDEO
T02	12"	3-1/2"	4	\$252	\$277	\$305
T03	14"	3-3/4"	2	\$295	\$325	\$358
TJH10A	10"	2-5/8"	4	\$230	\$253	\$278

TIJERAS PARA HOJALATERO CON MANGO RUBBER GRIP

USO DOMÉSTICO **Mango rubber grip**



143134

FOY

\$ PVL



CÓDIGO	LONGITUD TOTAL	LONGITUD DE CORTE	EMPAQUE	SUB DIST.	MAYOREO	MENUDEO
143133	8"	2-1/8"	3	\$137	\$151	\$166
143134	10"	2-3/4"	3	\$170	\$187	\$206
143135	12"	3-1/2"	3	\$207	\$228	\$251

TIJERAS TRASQUILADORAS

TIJERAS TRASQUILADORAS CON MANGO DE PLASTISOL

SURTEK

USO PROFESIONAL



- Tijeras con mango recubierto de plastisol texturizado.
- Cuchillas con acabado pavonado que evita corrosión.

GRANEL

CÓDIGO	LONGITUD TOTAL	EMPAQUE	SUB DIST.	MAYOREO	MENUDEO
T08	8"	1	\$219	\$241	\$265
T11	12"	1	\$285	\$314	\$345



LA FUERZA QUE NECESITAS



CLASE DE VENTA

CLASE DE HERRAMIENTAS

PAG

MARCA
URREA SURTEK FDY

Golpear

Barras	326	•		
Barretas	326	•	•	•
Cinceles, botadores y punzones, puntos y letras	327	•	•	•
Cuña	334		•	
Embutidores	334		•	
Marros	335	•	•	•
Martillos	338	•	•	•
Mazos	343	•	•	•
Raspadores y ganchos	345	•		
Sacabocados	346	•		

urrea.com

Estamos mejorando constantemente nuestros productos, es por esto que la información, imagen, características y disponibilidad de los mismos pueden cambiar sin previo aviso.

BARRAS

BARRAS DE PALANCA PUNTA CURVA CON MANGO BIMATERIAL Y CASQUILLO DE IMPACTO



USO PESADO

Casquillo de impacto unido a la barra. Permite al usuario golpear el extremo sin dañar el mango.



BLC36



Barra cuadrada con punta curva.

GRANEL

- Fabricadas en acero.
- Exceden la norma ASME B107.33M.
- Mango bimaterial.
- Acabado pavonado.
- Ideal para levantar y mover objetos pesados en tareas de mantenimiento, cambios de herramientas o reubicación de maquinaria.

CÓDIGO	LONGITUD	ANCHO DE BARRA	UNID.	SUB. DIST.	MAYOREO	MENUDEO
BLC12	12"	3/8"	1	\$542	\$596	\$656
BLC17	17"	3/8"	1	\$657	\$723	\$795
BLC25	25"	1/2"	1	\$1,046	\$1,151	\$1,266
BLC36	36"	5/8"	1	\$1,933	\$2,126	\$2,339
BLC48	48"	3/4"	1	\$2,988	\$3,287	\$3,616

HERRAMIENTAS PARA GOLPEAR

BARRAS DE ALINEACIÓN CON PUNTA CURVA FORJADA



USO PESADO

Diseño especial de uña para aplicar mayor torque que las barras de alineación tradicionales.



2116HD

Cabeza forjada.

- Fabricadas en acero.
- Exceden la norma ASME B107.410.
- Diseño de uña para aplicar mayor torque.
- Acabado pavonado.
- Ideal para alinear, ajustar, mover o desarmar piezas metálicas o de madera.

GRANEL

CÓDIGO	LONGITUD	UNID.	SUB. DIST.	MAYOREO	MENUDEO
2116HD	12"	1	\$875	\$963	\$1,059
2130HD	16"	1	\$1,368	\$1,505	\$1,656

JUEGO DE BARRAS DE ALINEACIÓN CON PUNTA CURVA FORJADA



USO INDUSTRIAL

3 PIEZAS



Código	Distancia entre planos del hexágono
2116	1/2"
2120	5/8"
2126	1/2"

- Fabricados en acero microaleado de alta calidad.
- Punta en forma de cincel y angulada que permite mayor palanca.

GRANEL

CÓDIGO	PIEZAS	UNID.	SUB. DIST.	MAYOREO	MENUDEO
21003	3	1	\$542	\$596	\$656

BARRAS DE ALINEACIÓN



USO INDUSTRIAL

- Fabricadas en acero.
- Acabado pavonado.
- Exceden la norma ASME B107.410.
- La punta en forma de cincel y angulada permite mayor palanca.
- La punta paleta se utiliza principalmente en trabajos de alineación.
- Ideal para alinear, ajustar, mover o desarmar piezas metálicas o de madera.

GRANEL

CÓDIGO	DISTANCIA ENTRE PLANOS	LONGITUD TOTAL	UNID.	SUB. DIST.	MAYOREO	MENUDEO
2116	1/2"	14"	1	\$148	\$163	\$179
2120	5/8"	16"	1	\$218	\$240	\$264
2124	3/4"	24"	1	\$371	\$408	\$449
2125	7/8"	30"	1	\$591	\$650	\$715



2116

BARRAS DE ALINEACIÓN CON CABEZA RODANTE



USO INDUSTRIAL

- Fabricadas en acero.
- Acabado pavonado.
- Exceden la norma ASME B107.410.
- La punta en forma de cincel y angulada permite mayor palanca.
- La punta paleta se utiliza principalmente en trabajos de alineación.
- Ideal para alinear, ajustar, mover o desarmar piezas metálicas o de madera.

GRANEL

CÓDIGO	DISTANCIA ENTRE PLANOS	LONGITUD TOTAL	UNID.	SUB. DIST.	MAYOREO	MENUDEO
2126	1/2"	16"	1	\$207	\$228	\$251
2130	5/8"	18"	1	\$306	\$337	\$371



2126

BARRETAS HEXAGONALES

BARRETAS HEXAGONALES CON GRIP



USO PESADO

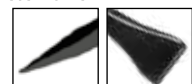

Punta. Escoplo.



2840HD

Grip vulcanizado para mejor agarre.

GRANEL

- Fabricadas en acero microaleado que duplica la vida útil.
- Exceden la norma ASME B107.410
- Mayor dureza en escoplo y punta, debido a su tratamiento térmico.
- Punta tipo diamante para facilitar ruptura del concreto.

CÓDIGO	DIÁMETRO	LONGITUD	MEDIDA DE ESCOPLA	PESO	UNID.	SUB. DIST.	MAYOREO	MENUDEO
2840HD	1"	150 cm	63 mm	6.3 kg	1	\$1,445	\$1,590	\$1,749
2850HD	1"	175 cm	63 mm	7.4 kg	1	\$1,510	\$1,661	\$1,827
2860HD	1-1/4"	175 cm	88 mm	11.7 kg	1	\$1,911	\$2,102	\$2,312

BARRETAS HEXAGONALES CON GRIP



USO PROFESIONAL

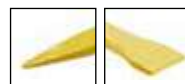

Punta. Escoplo.



BAF175G



- Cumplen la norma ASME B107.410.
- Cuerpo hexagonal para mayor resistencia.
- Forjadas en acero de alto carbono con doble tratamiento térmico en punta y escoplo.
- Grip de hule vulcanizado permite sujetar mejor la barreta y hacer impactos más fuertes.
- Pintura electrostática termo endurecida para mejor adhesión y durabilidad.

GRANEL

CÓDIGO	DIÁMETRO	LONGITUD	MEDIDA DE ESCOPLA	PESO	UNID.	SUB. DIST.	MAYOREO	MENUDEO
BAF150G	1"	150 cm	51 mm	6.5 kg	1	\$750	\$825	\$908
BAF175G	1"	175 cm	51 mm	7.6 kg	1	\$860	\$946	\$1,041

BARRETAS HEXAGONALES

BARRETAS HEXAGONALES



USO PESADO

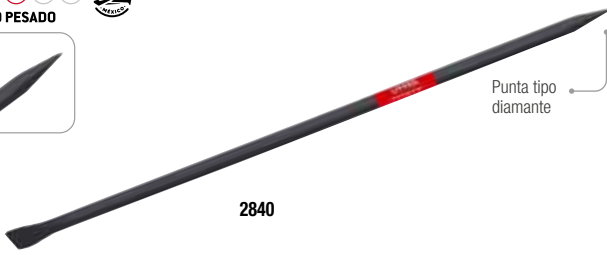

Punta tipo diamante

2840

- Fabricadas en acero microaleado que duplica la vida útil.
- Exceden la norma ASME B107.410
- Mayor dureza en escoplo y punta, debido a su tratamiento térmico.
- Punta tipo diamante para facilitar ruptura del concreto.

GRANEL

CÓDIGO	DIÁMETRO	LONGITUD	MEDIDA DE ESCOPLA	PESO	🔩	SUB. DIST.	MAYOREO	MENUDEO
2840	1"	150 cm	63 mm	3.3 kg	1	\$1,258	\$1,384	\$1,522
2850	1"	175 cm	63 mm	7.4 kg	1	\$1,313	\$1,444	\$1,588
2860	1-1/4"	175 cm	88 mm	11.7 kg	1	\$1,697	\$1,867	\$2,054

BARRETAS HEXAGONALES DE UÑA



USO PROFESIONAL



BU75

- Forjadas en acero de alto carbono con doble tratamiento térmico en punta y escoplo.
- Cumplen la norma ASME B107.410.
- Cuerpo hexagonal para mayor resistencia.
- Pintura electrostática termo endurecida para mejor adhesión y durabilidad.

GRANEL

CÓDIGO	DIÁMETRO	LONGITUD	PESO	🔩	SUB. DIST.	MAYOREO	MENUDEO
BU45	5/8"	45 cm	0.9 kg	3	\$126	\$139	\$153
BU60	3/4"	60 cm	1.6 kg	3	\$159	\$175	\$193
BU75	3/4"	75 cm	2 kg	3	\$181	\$199	\$219
BU90	3/4"	90 cm	2.3 kg	3	\$208	\$229	\$252

BARRETAS HEXAGONALES



USO PROFESIONAL

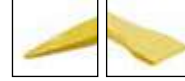

Punta. Escoplo.



BAF175

- Forjadas en acero de alto carbono con doble tratamiento térmico en punta y escoplo.
- Cumplen la norma ASME B107.410.
- Cuerpo hexagonal para mayor resistencia.
- Pintura electrostática termo endurecida para mejor adhesión y durabilidad.

GRANEL

CÓDIGO	DIÁMETRO	LONGITUD	MEDIDA DE ESCOPLA	PESO	🔩	SUB. DIST.	MAYOREO	MENUDEO
BAF100	7/8"	100 cm	38 mm	3.2 kg	3	\$273	\$300	\$330
BAF125	7/8"	125 cm	38 mm	4.1 kg	3	\$339	\$373	\$410
BAF150	1"	150 cm	51 mm	6.3 kg	3	\$535	\$589	\$648
BAF175	1"	175 cm	51 mm	7.4 kg	3	\$613	\$674	\$741
BAF200	1-1/4"	175 cm	63 mm	12 kg	3	\$931	\$1,024	\$1,126

BARRETAS REDONDAS



USO DOMÉSTICO



141852

- Forjadas en acero microaleado con tratamiento térmico en punta y escoplo.
- Cumplen la norma ASME B107.410.
- Cuerpo redondo.

GRANEL

CÓDIGO	DIÁMETRO	LONGITUD	MEDIDA DE ESCOPLA	PESO	🔩	SUB. DIST.	MAYOREO	MENUDEO
141851	7/8"	125 cm	38 mm	3.52 kg	3	\$307	\$338	\$372
141852	1"	150 cm	51 mm	5.56 kg	3	\$482	\$530	\$583
141853	1"	175 cm	51 mm	6.46 kg	3	\$553	\$608	\$669

JUEGOS COMBINADOS DE PUNTOS, PUNZONES Y CINCELES EN BLÍSTER

JUEGO DE PUNTOS, PUNZONES, CINCELES Y BOTADORES



USO INDUSTRIAL

16
PIEZAS

Contenido			Contenido		
Longitud	De punta	Hexágono	Longitud	De punta	Hexágono
Punzones botadores rectos			Punto para centrar		
4"	1/16"	1/4"	4-1/2"	3/16"	3/8"
4"	3/32"	1/4"	Cinceles corta frío		
4-1/2"	1/8"	5/16"	4"	1/4"	1/4"
5"	5/32"	5/16"	5"	3/8"	5/16"
5"	3/16"	3/8"	6"	5/8"	1/2"
Punto para marcar			Cinceles corta frío largos		
4-1/2"	3/16"	3/8"	12"	1/2"	7/16"
Embuidores			12"	3/4"	5/8"
4"	1/32"	3/8"	Punzón guía botador		
4"	1/16"	3/8"	7"	5/32"	3/8"
			9"	3/16"	1/2"



- Fabricados en acero cromo vanadio.
- Tratados térmicamente para ofrecer un alto rendimiento y protegerlos de la corrosión.
- Chafán en zona de golpe para minimizar la generación de esquirlas.



CÓDIGO	PIEZAS	🔩	SUB. DIST.	MAYOREO	MENUDEO
NO.7	16	1	\$882	\$970	\$1,067

JUEGO DE PUNTOS, PUNZONES, CINCELES Y BOTADORES



USO INDUSTRIAL

12
PIEZAS

Contenido			Contenido		
Longitud	De punta	Hexágono	Longitud	De punta	Hexágono
Punzones botadores rectos			Punto para centrar		
5"	5/32"	5/16"	4-1/2"	3/16"	3/8"
4-1/2"	1/8"	5/16"	Embuidores		
5"	3/16"	3/8"	4"	1/16"	3/8"
5-1/2"	1/4"	3/8"	4"	1/8"	3/8"
Punzón guía botador			Cinceles corta frío		
7"	5/32"	3/8"	4"	1/4"	1/4"
Punto para marcar			5"	3/8"	5/16"
7"	5/32"	3/8"	6"	5/8"	1/2"



- Fabricados en acero cromo vanadio.
- Tratados térmicamente para ofrecer un alto rendimiento y protegerlos de la corrosión.
- Chafán en zona de golpe para minimizar la generación de esquirlas.



CÓDIGO	PIEZAS	🔩	SUB. DIST.	MAYOREO	MENUDEO
NO.8	12	1	\$612	\$673	\$740

JUEGOS COMBINADOS DE PUNTOS, PUNZONES Y CINCELES EN BLÍSTER

JUEGO DE PUNTOS, PUNZONES, CINCELES Y BOTADORES

ACABADO PAVONADO
CROMO-VANADIO

6 PIEZAS

Contenido		
Longitud	De punta	Hexágono
Punzón guía botador		
9"	3/16"	1/2"
Punto para centrar		
4-1/2"	3/16"	3/8"
Cinceles corta frío		
5-3/4"	1/2"	7/16"
6-3/4"	3/4"	5/8"

Contenido		
Longitud	De punta	Hexágono
Punzón guía botador		
9"	3/16"	1/2"
Punto para centrar		
4-1/2"	3/16"	3/8"



- Fabricados en acero cromo vanadio.
- Tratados térmicamente para ofrecer un alto rendimiento y protegerlos de la corrosión.
- Chaflán en zona de golpe para minimizar la generación de esquirlas.

CÓDIGO	PIEZAS	ESTUQUE	SUB. DIST.	MAYOREO	MENUDEO
NO.9	6	1	\$416	\$458	\$504

JUEGO DE PUNZONES BOTADORES RECTOS EXTRA LARGOS

ACABADO PAVONADO
CROMO-VANADIO

6 PIEZAS

Contenido		
Longitud	De punta	Hexágono
7/2"	5/32"	5/16"
7/2"	3/16"	3/8"
7/2"	7/32"	3/8"
7/2"	1/4"	3/8"
7/2"	5/16"	1/2"
7/2"	3/8"	1/2"



- Fabricados en acero cromo vanadio.
- Tratados térmicamente para ofrecer un alto rendimiento y protegerlos de la corrosión.
- Chaflán en zona de golpe para minimizar la generación de esquirlas.

CÓDIGO	PIEZAS	ESTUQUE	SUB. DIST.	MAYOREO	MENUDEO
48B	6	1	\$591	\$650	\$715

JUEGO DE PUNZONES BOTADORES RECTOS PUNTA BOLA

ACABADO PAVONADO
CROMO-VANADIO

6 PIEZAS

Contenido		
Longitud	De punta	Hexágono
4-1/2"	1/8"	5/16"
5"	5/32"	5/16"
5"	3/16"	3/8"
5"	7/32"	3/8"
5-1/2"	1/4"	3/8"
5-1/2"	5/16"	3/8"

Contenido		
Longitud	De punta	Hexágono
4-1/2"	1/8"	5/16"
5"	5/32"	5/16"
5"	3/16"	3/8"
5"	7/32"	3/8"
5-1/2"	1/4"	3/8"
5-1/2"	5/16"	3/8"



- Fabricados en acero cromo vanadio.
- Tratados térmicamente para ofrecer un alto rendimiento y protegerlos de la corrosión.
- Chaflán en zona de golpe para minimizar la generación de esquirlas.

CÓDIGO	PIEZAS	ESTUQUE	SUB. DIST.	MAYOREO	MENUDEO
47B	6	1	\$389	\$428	\$471

JUEGO DE CINCELES CORTA FRÍO

ACABADO PAVONADO
CROMO-VANADIO

3 PIEZAS

Contenido		
Longitud	De punta	Hexágono
12"	5/8"	1/2"
12"	3/4"	5/8"
12"	7/8"	3/4"



- Fabricados en acero cromo vanadio.
- Tratados térmicamente para ofrecer un alto rendimiento y protegerlos de la corrosión.
- Chaflán en zona de golpe para minimizar la generación de esquirlas.

CÓDIGO	PIEZAS	ESTUQUE	SUB. DIST.	MAYOREO	MENUDEO
86E	3	1	\$531	\$584	\$642

JUEGOS COMBINADOS DE PUNTOS, PUNZONES Y CINCELES EN ESTUCHE DE VINIL

JUEGO DE PUNTOS, PUNZONES, CINCELES Y BOTADORES EXTRA LARGOS

USO PESADO

26 PIEZAS

Código	Medida	Código	Medida
41-3/8	3/8 x 1/8"	86A-3/16	1/4 x 3/16"
41-1/2	1/2 x 3/16"	86A-1/4	1/4 x 1/4"
44-5/16	5/16 x 7/64"	86A-5/16	5/16 x 5/16"
		86A-7/16	7/16 x 7/16"
47-1/4X3/32	1/4 x 3/32"	86A-1/2	1/2 x 1/2"
47-5/16X1/8	5/16 x 1/8"	86A-5/8	5/8 x 5/8"
47-5/16X5/32	5/16 x 5/32"	86A-3/4X8	3/4 x 3/4"
47-3/8X3/16	3/8 x 3/16"	86A-7/8X8	7/8 x 1"
47-7/16X7/32	7/16 x 7/32"	86A-1X8	1 x 1-3/16"
47-1/2X1/4	1/2 x 1/4"		
50-1/4	1/4 x 3/32"	96-5/16	5/16 x 1/8"
50-5/16	5/16 x 1/8"	96-3/8	3/8 x 3/16"
50-3/8	3/8 x 3/16"	96-1/2	1/2 x 1/4"
50-7/16	7/16 x 7/32"	E516	Estuche
50-1/2	1/2 x 1/4"		

Código	Medida	Código	Medida
47-1/4X3/32	1/4 x 3/32"	86A-3/16	1/4 x 3/16"
47-5/16X1/8	5/16 x 1/8"	86A-1/4	1/4 x 1/4"
47-5/16X5/32	5/16 x 5/32"	86A-5/16	5/16 x 5/16"
47-3/8X3/16	3/8 x 3/16"	86A-7/16	7/16 x 7/16"
47-7/16X7/32	7/16 x 7/32"	86A-1/2	1/2 x 1/2"
47-1/2X1/4	1/2 x 1/4"	86A-5/8	5/8 x 5/8"
50-1/4	1/4 x 3/32"	86A-3/4X8	3/4 x 3/4"
50-5/16	5/16 x 1/8"	86A-7/8X8	7/8 x 1"
50-3/8	3/8 x 3/16"	86A-1X8	1 x 1-3/16"
50-7/16	7/16 x 7/32"		
50-1/2	1/2 x 1/4"		



CÓDIGO	PIEZAS	ESTUQUE	SUB. DIST.	MAYOREO	MENUDEO
NO.46	26	1	\$1,643	\$1,807	\$1,988

JUEGO DE PUNTOS, PUNZONES Y BOTADORES

USO PESADO

16 PIEZAS

Código	Medida	Código	Medida
47-1/4X3/32	1/4 x 3/32"	96-3/8	3/8 x 3/16"
47-5/16X1/8	5/16 x 1/8"	96-1/2	1/2 x 1/4"
47-5/16X5/32	5/16 x 5/32"		
47-3/8X3/16	3/8 x 3/16"	41-3/8	3/8 x 1/8"
47-1/2X1/4	1/2 x 1/4"	41-1/2	1/2 x 3/16"
		44-3/8	3/8 x 5/32"
50-1/4	1/4 x 1/16"	E514	Estuche
50-1/4	1/4 x 3/32"		
50-5/16	5/16 x 1/8"		
50-3/8	3/8 x 3/16"		
50-7/16	7/16 x 7/32"		
50-1/2	1/2 x 1/4"		

Código	Medida	Código	Medida
47-1/4X3/32	1/4 x 3/32"	96-3/8	3/8 x 3/16"
47-5/16X1/8	5/16 x 1/8"	96-1/2	1/2 x 1/4"
47-5/16X5/32	5/16 x 5/32"		
47-3/8X3/16	3/8 x 3/16"	41-3/8	3/8 x 1/8"
47-1/2X1/4	1/2 x 1/4"	41-1/2	1/2 x 3/16"
		44-3/8	3/8 x 5/32"
50-1/4	1/4 x 1/16"	E514	Estuche
50-1/4	1/4 x 3/32"		
50-5/16	5/16 x 1/8"		
50-3/8	3/8 x 3/16"		
50-7/16	7/16 x 7/32"		
50-1/2	1/2 x 1/4"		



CÓDIGO	PIEZAS	ESTUQUE	SUB. DIST.	MAYOREO	MENUDEO
NO.6	16	1	\$897	\$987	\$1,086

JUEGO DE CINCELES, PUNZONES Y BOTADORES

USO PESADO

12 PIEZAS

Código	Medida	Código	Medida
47-1/4X3/32	1/4 x 3/32"	41-3/8	3/8 x 1/8"
47-5/16X1/8	5/16 x 1/8"		
47-5/16X5/32	5/16 x 5/32"	86A-3/16	1/4 x 3/16"
47-3/8X3/16	3/8 x 3/16"	86A-5/16	5/16 x 5/16"
		86A-7/16	7/16 x 7/16"
50-5/16	5/16 x 1/8"	86A-1/2	1/2 x 1/2"
50-3/8	3/8 x 3/16"	E519	Estuche
96-3/4	3/4 x 3/8"		

Código	Medida	Código	Medida
47-1/4X3/32	1/4 x 3/32"	41-3/8	3/8 x 1/8"
47-5/16X1/8	5/16 x 1/8"		
47-5/16X5/32	5/16 x 5/32"	86A-3/16	1/4 x 3/16"
47-3/8X3/16	3/8 x 3/16"	86A-5/16	5/16 x 5/16"
		86A-7/16	7/16 x 7/16"
50-5/16	5/16 x 1/8"	86A-1/2	1/2 x 1/2"
50-3/8	3/8 x 3/16"	E519	Estuche
96-3/4	3/4 x 3/8"		



CÓDIGO	PIEZAS	ESTUQUE	SUB. DIST.	MAYOREO	MENUDEO
NO.5	12	1	\$679	\$747	\$822

JUEGO DE PUNZONES Y CINCELES

USO PESADO

10 PIEZAS

Código	Medida	Código	Medida
41-3/8	3/8 x 1/8"	86A-1/4	1/4 x 1/4"
		86A-3/8	3/8 x 3/8"
47-1/4X3/32	1/4 x 3/32"	86A-7/16	7/16 x 7/16"
47-5/16X1/8	5/16 x 1/8"	E307	Estuche
47-3/8X3/16	3/8 x 3/16"		
50-3/16	1/4 x 1/16"		
50-5/16	5/16 x 1/8"		
50-3/8	3/8 x 3/16"		

Código	Medida	Código	Medida
41-3/8	3/8 x 1/8"	86A-1/4	1/4 x 1/4"
		86A-3/8	3/8 x 3/8"
47-1/4X3/32	1/4 x 3/32"	86A-7/16	7/16 x 7/16"
47-5/16X1/8	5/16 x 1/8"	E307	Estuche
47-3/8X3/16	3/8 x 3/16"		
50-3/16	1/4 x 1/16"		
50-5/16	5/16 x 1/8"		
50-3/8	3/8 x 3/16"		



CÓDIGO	PIEZAS	ESTUQUE	SUB. DIST.	MAYOREO	MENUDEO
NO.2	10	1	\$422	\$464	\$510

HERRAMIENTAS PARA GOLPEAR

JUEGOS COMBINADOS DE PUNTOS, PUNZONES Y CINCELES EN ESTUCHE DE VINIL

JUEGO DE CINCELES, PUNZONES Y BOTADORES



USO PESADO

5
PIEZAS

Código	Medida
47-5/16X5/32	5/16 x 5/32"
50-3/8	3/8 x 3/16"
41-3/8	3/8 x 1/8"
86A-7/16	7/16 x 7/16"
86A-1/2	1/2 x 1/2"
E518	Estuche



ESTUCHE

CÓDIGO	PIEZAS	ESTUCHE	SUB. DIST.	MAYOREO	MENUDEO
NO.4	5	1	\$241	\$265	\$292

JUEGO DE PUNZONES Y CINCELES



USO PESADO

5
PIEZAS

Código	Medida
41-3/8	3/8 x 1/8"
47-5/16X1/8	5/16 x 1/8"
47-3/8X3/16	3/8 x 3/16"
50-5/16	5/16 x 1/8"
86A-1/2	1/2 x 1/2"
E300	Estuche



ESTUCHE

CÓDIGO	PIEZAS	ESTUCHE	SUB. DIST.	MAYOREO	MENUDEO
NO.3	5	1	\$230	\$253	\$278

JUEGO DE CINCELES, PUNTOS Y BOTADORES



USO PROFESIONAL

9
PIEZAS

Código	Medida
117102	1/4" x 5"
117106	3/8" x 6"
117114	1/2" x 6"
117124	5/8" x 8"
117148	1/8" x 6"
117150	3/16" x 6"
117152	1/4" x 6"
117164	3/8" x 5"
117170	3/8" x 5"



ESTUCHE

• Exceden la norma: ASME B107.410.

CÓDIGO	PIEZAS	ESTUCHE	SUB. DIST.	MAYOREO	MENUDEO
117194	9	1	\$279	\$307	\$338

CINCELES

CINCELES CORTA FRÍO HEXAGONALES CON GUARDA



USO PESADO



86G-5/8



- Exceden la norma ASME B107.410.
- Guarda de protección de plástico.
- Diseñados para remover, cortar o romper materiales con una dureza menor a la del cincel tal es el caso del concreto, piedra, escoria de soldadura, latón, acero sin tratar, tuercas, tornillos, pernos etc.

CÓDIGO	ESPESOR DE PUNTA (A)	MEDIDA DE CUERPO (B)	LONGITUD TOTAL (C)	ESTUCHE	SUB. DIST.	MAYOREO	MENUDEO
86G-1/2	5/8"	1/2"	6-5/8"	1	\$110	\$121	\$133
86G-5/8	3/4"	5/8"	7"	1	\$142	\$156	\$172
86G-3/4x12	7/8"	3/4"	12"	1	\$203	\$223	\$245
86G-7/8x12	1"	7/8"	12"	1	\$290	\$319	\$351
86G-1x12	1"	1"	12"	1	\$372	\$409	\$450



GRANEL

CINCELES CORTA FRÍO HEXAGONALES CON GUARDA



USO PROFESIONAL

BIMATERIAL



GRANEL

NOUEVO

- Cumple la norma ASME B107.410.
- Guarda de protección de plástico.
- Diseñados para remover, cortar o romper materiales con una dureza menor a la del cincel tal es el caso del concreto, piedra, escoria de soldadura, latón, acero sin tratar, tuercas, tornillos, pernos etc.

Esperen fecha de lanzamiento.

CÓDIGO	ESPESOR DE PUNTA (A)	LONGITUD TOTAL (B)	ESTUCHE	SUB. DIST.	MAYOREO	MENUDEO
CG348	3/4"	8"	1	\$91	\$100	\$110
CG3410	3/4"	10"	1	\$102	\$112	\$123
CG3412	3/4"	12"	1	\$119	\$131	\$144
CG788	7/8"	8"	1	\$119	\$131	\$144
CG7810	7/8"	10"	1	\$142	\$156	\$172
CG7812	7/8"	12"	1	\$153	\$168	\$185
CG18	1"	8"	1	\$137	\$151	\$166
CG110	1"	10"	1	\$148	\$163	\$179
CG112	1"	12"	1	\$174	\$191	\$210

CINCELES CORTA FRÍO HEXAGONALES CON GRIP



USO PESADO



- Grip antiderrapante permite mejor control y brinda mayor confianza al golpear.
- Exceden la norma ASME B107.48M.
- Guarda de protección de plástico.
- Diseñados para remover, cortar o romper materiales con una dureza menor a la del cincel tal es el caso del concreto, piedra, escoria de soldadura, latón, acero sin tratar.

CÓDIGO	ESPESOR DE PUNTA (A)	MEDIDA DE CUERPO (B)	LONGITUD TOTAL (C)	ESTUCHE	SUB. DIST.	MAYOREO	MENUDEO
86P-1/2	5/8"	1/2"	6-5/8"	6	\$68	\$75	\$83
86P-5/8	3/4"	5/8"	7"	6	\$90	\$99	\$109
86P-3/4x8	7/8"	3/4"	8"	6	\$126	\$139	\$153
86P-7/8x8	1"	7/8"	8"	6	\$164	\$180	\$198
86P-1x8	1-3/16"	1"	8-1/4"	6	\$207	\$228	\$251
86P-1x12	1"	1"	12"	6	\$284	\$312	\$343

GRANEL

CINCELES CORTA FRÍO HEXAGONALES



USO PESADO



86A-1/2



CÓDIGO	ESPESOR DE PUNTA (A)	MEDIDA DE CUERPO (B)	LONGITUD TOTAL (C)	ESTUCHE	SUB. DIST.	MAYOREO
86A-3/16	5/16"	3/16"	4-7/8"	6	\$33	\$36
86A-1/4	5/16"	1/4"	5-1/8"	6	\$35	\$39
86A-5/16	3/8"	5/16"	5-3/8"	6	\$36	\$40
86A-3/8	7/16"	3/8"	5-1/2"	6	\$43	\$47
86A-7/16	1/2"	7/16"	6"	6	\$53	\$58
86A-1/2	5/8"	1/2"	6-5/8"	6	\$56	\$62
86A-5/8	3/4"	5/8"	7"	6	\$74	\$81
86A-3/4x8	7/8"	3/4"	8"	6	\$102	\$112
86A-3/4x12	7/8"	3/4"	12"	6	\$126	\$139
86A-7/8x8	1"	7/8"	8"	6	\$137	\$151
86A-7/8x12	1"	7/8"	12"	6	\$181	\$199
86A-1x8	1-3/16"	1"	8-1/4"	6	\$170	\$187
86A-1x12	1"	1"	12"	6	\$230	\$253

GRANEL

- Fabricados en acero cromo vanadio.
- Exceden la norma ASME B107.410.
- Diseñados para remover, cortar o romper materiales con una dureza menor a la del cincel tal es el caso del concreto, piedra, escoria de soldadura, latón, acero sin tratar, tuercas, tornillos, pernos etc.

CÓDIGO	JUEGOS DE CINCELES			
	86D	86B	86A	86C
PIEZAS	10	7	5	5
EMPAQUE				
ESTUCHE	1	1	1	1
SUB. DIST.	\$701	\$378	\$306	\$208
MAYOREO	\$771	\$416	\$337	\$229
MENUDEO	\$848	\$458	\$371	\$252

CINCELES

CINCELES CORTA FRÍO HEXAGONALES



- Fabricado en acero alta resistencia
- Cumple la norma ASME B107.410.
- Diseñados para remover, cortar o romper materiales con una dureza menor a la del cincel tal es el caso del concreto, piedra, escoria de soldadura, latón, acero sin tratar, tuercas, tornillos, pernos etc.
- Baño especial anticorrosión.



117132



JUEGO DE CINCELES						
CÓDIGO	117193					
PIEZAS	6					
EMPAQUE						
	1					
SUB DIST.	\$316					
MAYOREO	\$348					
MENUDEO	\$383					

CÓDIGO	ESPESOR DE PUNTA (A)	LONGITUD TOTAL (B)		SUB DIST.	MAYOREO	MENUDEO
117102	1/4"	5"	6	\$28	\$31	\$34
117104	5/16"	6"	6	\$28	\$31	\$34
117106	3/8"	6"	6	\$34	\$37	\$41
117108	3/8"	8"	6	\$39	\$43	\$47
117110	3/8"	10"	6	\$48	\$53	\$58
117114	1/2"	6"	6	\$44	\$48	\$53
117116	1/2"	8"	6	\$53	\$58	\$64
117118	1/2"	10"	6	\$60	\$66	\$73
117120	1/2"	12"	6	\$70	\$77	\$85
117122	5/8"	6"	6	\$44	\$48	\$53
117124	5/8"	8"	6	\$53	\$58	\$64
117126	5/8"	10"	6	\$60	\$66	\$73
117128	5/8"	12"	6	\$72	\$79	\$87
117154	3/4"	6"	6	\$57	\$63	\$69
117130	3/4"	8"	6	\$66	\$73	\$80
117132	3/4"	10"	6	\$76	\$84	\$92
117134	3/4"	12"	6	\$83	\$91	\$100
117136	7/8"	8"	6	\$89	\$98	\$108
117138	7/8"	10"	6	\$110	\$121	\$133
117140	7/8"	12"	6	\$115	\$127	\$140
117142	1"	8"	6	\$108	\$119	\$131
117144	1"	10"	6	\$130	\$143	\$157
117146	1"	12"	6	\$142	\$156	\$172

CINCELES CORTA FRÍO REDONDOS



141844

- Fabricados en acero al carbón SAE 1045.
- Cuerpo redondo.



CÓDIGO	ESPESOR DE PUNTA (A)	LONGITUD TOTAL (B)		SUB DIST.	MAYOREO	MENUDEO
141838	1/2"	10"	6	\$45	\$50	\$55
141841	3/4"	8"	6	\$49	\$54	\$59
141843	3/4"	12"	6	\$62	\$68	\$75
141844	7/8"	8"	6	\$67	\$74	\$81
141846	7/8"	12"	6	\$92	\$101	\$111
141847	1"	8"	6	\$87	\$96	\$106
141848	1"	10"	6	\$105	\$116	\$128
141849	1"	12"	6	\$115	\$127	\$140

CINCELES DE PATA DE CABRA



72-3/8

- Exceden la norma ASME B107.410.
- Punta más ancha que el cuerpo.
- El extremo contrario a la punta está diseñado para soportar los golpes.



CÓDIGO	ESPESOR DE PUNTA (A)	MEDIDA DE CUERPO (B)	LONGITUD TOTAL (C)		SUB DIST.	MAYOREO	MENUDEO
72-1/4	11/64"	1/4"	4-5/8"	6	\$73	\$80	\$88
72-5/16	13/64"	5/16"	5-1/8"	6	\$80	\$88	\$97
72-3/8	1/4"	3/8"	5-1/2"	6	\$84	\$92	\$101

CINCEL CANAL CON ENCASTRE SDS PLUS



- Cumple la norma ASME B107.410.
- Ideal para hacer canales en muros de concreto para colocar tubería o guía para cable.

CÓDIGO	DESCRIPCIÓN	LONGITUD TOTAL (A)	DIÁMETRO (B)		SUB DIST.	MAYOREO	MENUDEO
87G22	Canal	250 mm	22 mm	1	\$546	\$601	\$661

CINCEL PUNTA PLANA CON ENCASTRE SDS PLUS



- Fabricado en acero especial.
- Cumple la norma ASME B107.410.

CÓDIGO	DESCRIPCIÓN	LONGITUD TOTAL (A)	DIÁMETRO (B)		SUB DIST.	MAYOREO	MENUDEO
87F20	Plana	250 mm	20 mm	1	\$274	\$301	\$331

CINCEL PUNTA CON ENCASTRE SDS PLUS



- Diseño único de punta que al clavarse en la piedra o concreto se remueve con menor esfuerzo.

CÓDIGO	DESCRIPCIÓN	LONGITUD TOTAL (A)	DIÁMETRO (B)		SUB DIST.	MAYOREO	MENUDEO
87P14	Punta	250 mm	14 mm	1	\$301	\$331	\$364

CINCELES CON ENCASTRE SDS PLUS



ROTOMARTILLOS ELECTRONEUMÁTICOS
PAGINA 519



117533

117534

117535

- Para martillos demoledores y rotomartillos electro neumáticos.

CÓDIGO	MEDIDA	CINCEL		SUB DIST.	MAYOREO	MENUDEO
117533	10 x 250 mm	Punta	1	\$70	\$77	\$85
117534	10 x 250 mm	Plano	1	\$70	\$77	\$85
117535	10 x 250 mm	Plano ancho	1	\$90	\$99	\$109

CINCELES

CINCELES CON ENCASTRE SDS MAX



ENCASTRE SDS MAX



CÓDIGO	MEDIDA	CINCEL	📦	SUB. DIST.	MAYOREO	MENUDEO
117520	18 x 410 mm	Punta	1	\$564	\$620	\$682
117522	18 x 410 mm	Plano	1	\$586	\$645	\$710
*117524	18 x 410 mm	Plano ancho	1	\$756	\$832	\$915

* GRANEL

PORTA CINCEL CUADRADO CON MANGO ERGONÓMICO DE PLÁSTICO



- Barra de acero al cromo-vanadio.
- Recubrimiento pavonado.
- Mango ergonómico de plástico de alta resistencia.
- Reduce el riesgo de lesiones en las manos.
- Capacidad de sujeción hasta 1".



PORTA CINCEL REDONDO CON MANGO ERGONÓMICO DE PLÁSTICO



- Barra de acero al cromo-vanadio.
- Recubrimiento pavonado.
- Mango ergonómico de plástico de alta resistencia.
- Reduce el riesgo de lesiones en las manos.
- Capacidad de sujeción hasta 1".



CÓDIGO	DIÁMETRO BARRA	LONGITUD TOTAL	📦	SUB. DIST.	MAYOREO	MENUDEO
2108A	3/8"	8-1/2"	1	\$601	\$661	\$727

CÓDIGO	DIÁMETRO BARRA	LONGITUD TOTAL	📦	SUB. DIST.	MAYOREO	MENUDEO
2108	3/8"	8-1/2"	1	\$546	\$601	\$661

PUNZONES Y BOTADORES DE BRONCE

JUEGO DE PUNZONES GUÍA Y BOTADOR DE BRONCE



3 PIEZAS

Diámetro
3/4"
Cuerpo 3/4" x punta 3/8"
Cuerpo 3/4" x punta 7/16"



- No se estropea, ni se deforma. Diseñado para prevenir daños a los objetos que han sido golpeados. La zona de agarre es estriada para permitir una mejor operación.

ESTUCHE

CÓDIGO	PIEZAS	📦	SUB. DIST.	MAYOREO	MENUDEO
49904	3	1	\$3,853	\$4,238	\$4,662

JUEGO DE BOTADORES DE BRONCE



3 PIEZAS

Diámetro
3/8"
1/2"
3/4"



- No se estropea, ni se deforma. Diseñado para prevenir daños a los objetos que han sido golpeados. La zona de agarre es estriada para permitir una mejor operación.

ESTUCHE

CÓDIGO	PIEZAS	📦	SUB. DIST.	MAYOREO	MENUDEO
49903	3	1	\$1,488	\$1,637	\$1,801

PUNZONES GUÍA DE BRONCE



49915

- No se estropea, ni se deforma.

GRANEL

CÓDIGO	DIÁMETRO PUNTA (A)	DIÁMETRO DE BARRA (B)	LONGITUD TOTAL (C)	📦	SUB. DIST.	MAYOREO	MENUDEO
49915	3/8"	3/4"	10"	1	\$1,194	\$1,313	\$1,444
49916	7/16"	3/4"	14"	1	\$1,495	\$1,645	\$1,810

BOTADORES DE BRONCE



49923

- No se estropea, ni se deforma.

GRANEL

CÓDIGO	DIÁMETRO PUNTA (A)	DIÁMETRO DE BARRA (B)	LONGITUD TOTAL (C)	📦	SUB. DIST.	MAYOREO	MENUDEO
49920	1/2"	1/2"	7"	3	\$383	\$421	\$463
49922	3/4"	3/4"	8"	3	\$931	\$1,024	\$1,126
49923	3/4"	3/4"	12"	1	\$1,368	\$1,505	\$1,656

PUNZONES BOTADORES

PUNZONES GUÍA BOTADORES LARGOS CON GRIP



96G-1/2

- Exceden la norma ASME B107.48M.
- Grip antiderrapante permite mejor control y brinda mayor confianza al golpear.
- Pintura electrostática que evita la corrosión.
- Cabeza maquinada que minimiza el riesgo de esquivas.

GRANEL

CÓDIGO	ANCHO (A)	ESPESOR DE PUNTA (B)	LONGITUD TOTAL (C)	📦	SUB. DIST.	MAYOREO	MENUDEO
96G-1/2	1/2"	1/4"	10"	6	\$152	\$167	\$184
96G-5/8	5/8"	5/16"	10"	6	\$235	\$259	\$285
96G-3/4	3/4"	3/8"	10"	6	\$263	\$289	\$318

PUNZONES BOTADORES RECTOS CON GRIP



- Exceden la norma ASME B107.48M.
- Grip antiderrapante permite mejor control y brinda mayor confianza al golpear.
- Pintura electrostática que evita la corrosión.
- Cabeza maquinada que minimiza el riesgo de esquivas.

GRANEL

CÓDIGO	ANCHO (A)	ESPESOR DE PUNTA (B)	LONGITUD TOTAL (C)	📦	SUB. DIST.	MAYOREO	MENUDEO
47G-7/16X7/32	7/16"	7/32"	6-1/2"	6	\$73	\$80	\$88
47G-1/2X1/4	1/2"	1/4"	6-3/4"	6	\$100	\$110	\$121

PUNZONES BOTADORES

PUNZONES BOTADORES RECTOS



47-1/2X1/4
Punzones botadores rectos



48-3/8 X 3/16
Punzones botadores rectos largos

- Exceden la norma ASME B107.410.
- El extremo contrario a la punta está diseñado para soportar los golpes.
- Gran variedad de diámetros y longitudes para adaptarse a un sin fin de pernos, guías, agujeros, etc.

JUEGOS DE PUNZONES Y BOTADORES		
CÓDIGO	47A	48A
PIEZAS	7	5
EMPAQUE		
GRANEL	1	1
SUB DIST.	\$327	\$433
MAYOREO	\$360	\$476
MENUDEO	\$396	\$524



CÓDIGO	ANCHO (A)	ESPESOR DE PUNTA (B)	LONGITUD TOTAL (C)	GRANEL	SUB DIST.	MAYOREO	MENUDEO
Punzones botadores rectos							
47-1/4X1/16	1/4"	1/16"	4-3/8"	6	\$32	\$35	\$39
47-1/4X3/32	1/4"	3/32"	4-3/4"	6	\$35	\$39	\$43
47-5/16X1/8	5/16"	1/8"	5-1/4"	6	\$42	\$46	\$51
47-5/16X5/32	5/16"	5/32"	5-5/8"	6	\$44	\$48	\$53
47-3/8X3/16	3/8"	3/16"	6-1/8"	6	\$51	\$56	\$62
47-7/16X7/32	7/16"	7/32"	6-1/2"	6	\$61	\$67	\$74
47-1/2X1/4	1/2"	1/4"	6-3/4"	6	\$80	\$88	\$97
Punzones botadores rectos largos							
48-3/8 X 5/32	3/8"	5/32"	8"	6	\$73	\$80	\$88
48-3/8 X 3/16	3/8"	3/16"	8"	6	\$82	\$90	\$99
48-7/16 X 7/32	7/16"	7/32"	8"	6	\$89	\$98	\$108
48-1/2 X 1/4	1/2"	1/4"	8"	6	\$99	\$109	\$120
48-1/2 X 5/16	1/2"	5/16"	8"	6	\$115	\$127	\$140

PUNZONES BOTADORES RECTOS



117148
Botadores rectos

- Cumple la norma ASME B107.410.
- Auxiliar en el centrado de dos piezas.



CÓDIGO	DESCRIPCIÓN	ESPESOR DE PUNTA (A)	LONGITUD TOTAL (B)	GRANEL	SUB DIST.	MAYOREO	MENUDEO
117148	Botadores rectos	1/8"	6"	6	\$24	\$26	\$29
117150	Botadores rectos	3/16"	6"	6	\$26	\$29	\$32
117152	Botadores rectos	1/4"	6"	6	\$41	\$45	\$50



PUNZONES GUÍA BOTADORES



50-3/16
Punzones guía botadores cortos



96-1/2
Punzones guía botadores largos

- Exceden la norma ASME B107.410.
- Punta recta ideal para instalar y remover bujes guías en troquelaría.

JUEGOS DE PUNZONES Y BOTADORES			
CÓDIGO	50A	96A	99B
PIEZAS	6	7	5
EMPAQUE			
GRANEL	1	1	1
SUB DIST.	\$296	\$820	\$553
MAYOREO	\$326	\$902	\$608
MENUDEO	\$359	\$992	\$669



CÓDIGO	ANCHO (A)	ESPESOR DE PUNTA (B)	LONGITUD TOTAL (C)	GRANEL	SUB DIST.	MAYOREO	MENUDEO
Punzones guía botador corto							
50-3/16	3/16"	1/16"	4-1/8"	6	\$36	\$40	\$44
50-1/4	1/4"	3/32"	4-5/8"	6	\$37	\$41	\$45
50-5/16	5/16"	1/8"	5-1/8"	6	\$46	\$51	\$56
50-3/8	3/8"	3/16"	5-5/8"	6	\$51	\$56	\$62
50-7/16	7/16"	7/32"	6"	6	\$65	\$72	\$79
50-1/2	1/2"	1/4"	6-1/2"	6	\$78	\$86	\$95
Punzones guía botador largo							
96-1/4	1/4"	3/32"	10"	6	\$62	\$68	\$75
96-5/16	5/16"	1/8"	10"	6	\$73	\$80	\$88
96-3/8	3/8"	3/16"	10"	6	\$81	\$89	\$98
96-7/16	7/16"	7/32"	10"	6	\$110	\$121	\$133
96-1/2	1/2"	1/4"	10"	6	\$126	\$139	\$153
96-5/8	5/8"	5/16"	10"	6	\$196	\$216	\$238
96-3/4	3/4"	3/8"	10"	6	\$219	\$241	\$265

PUNTOS PARA MARCAR

PUNTOS PARA CENTRAR Y MARCAR DE 90° Y 50°

URREA



41-1/2
Para marcar



44-5/8
Para barrenar

- Exceden la norma ASME B107.410.
- Los puntos a 90° se utilizan para marcar las piezas durante el proceso de fabricación o ensamble.
- Los puntos a 50° se usan para centrar el punto de barrenado y evita que la broca se deslice.



GRANEL

JUEGOS DE PUNTOS

CÓDIGO	41A	44A
PIEZAS	5	5
EMPAQUE		
	1	1
SUB DIST.	\$312	\$312
MAYOREO	\$343	\$343
MENUDEO	\$377	\$377

CÓDIGO	ANCHO (A)	ESPESOR DE PUNTA (B)	LONGITUD TOTAL (C)	GRANEL	SUB DIST.	MAYOREO	MENUDEO
Puntos para marcar 90°							
41-1/4	1/4"	5/64"	4-1/4"	6	\$38	\$42	\$46
41-5/16	5/16"	3/32"	4-5/8"	6	\$38	\$42	\$46
41-3/8	3/8"	1/8"	4-7/8"	6	\$50	\$55	\$61
41-7/16	7/16"	5/32"	5-1/4"	6	\$60	\$66	\$73
41-1/2	1/2"	3/16"	5-5/8"	6	\$73	\$80	\$88
41-5/8	5/8"	5/16"	6-1/4"	6	\$130	\$143	\$157
Puntos para barrenar 50°							
44-1/4	1/4"	3/32"	4-3/4"	6	\$38	\$42	\$46
44-5/16	5/16"	7/64"	5"	6	\$38	\$42	\$46
44-3/8	3/8"	3/8"	5-1/4"	6	\$50	\$55	\$61
44-7/16	7/16"	7/32"	5-5/8"	6	\$60	\$66	\$73
44-1/2	1/2"	1/4"	6"	6	\$73	\$80	\$88
44-5/8	5/8"	3/8"	6-7/8"	6	\$130	\$143	\$157

PUNTOS PARA CENTRAR Y MARCAR DE 90° Y 50°

SURTEK



117162
Para marcar



117170
Punto para taladrar

- Útiles para marcar e identificar piezas en procesos de fabricación, ensamble y reparación.
- Ángulo de 90° que le permite dejar una huella visible en la superficie que se aplica.

- Auxiliar en el centrado y ubicación de procesos de barrenado evitando que la broca se deslice en la superficie a barrenar.

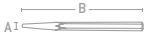

- Exceden la norma: ASME B107.410.

GRANEL

CÓDIGO	ESPESOR DE PUNTA (A)	LONGITUD TOTAL (B)	GRANEL	SUB DIST.	MAYOREO	MENUDEO
Puntos para marcar 90°						
117162	1/4"	3 1/2"	6	\$16	\$18	\$20
117164	3/8"	5"	6	\$22	\$24	\$26
117166	1/2"	6"	6	\$36	\$40	\$44
Punto para barrenar 50°						
117170	3/8"	5"	6	\$22	\$24	\$26



WALTER ÁLVAREZ

ESCANEA EL CÓDIGO QR Y CONOCE MÁS.



URREA
HERRAMIENTAS DE CALIDAD SUPERIOR

LETRAS

JUEGOS DE LETRAS DE LA "A" A LA "Z" DE GOLPE



USO INDUSTRIAL

27
PIEZAS



42L8

42L4



Tamaño de letra 4 mm 5 mm 6 mm 8 mm 10 mm

Código 42L4 42L5 42L6 42L8 42L10

- Fabricados en acero al alto carbono con tratamiento térmico por inducción en punta, que les brinda alta resistencia al impacto y a la deformación.
- Zona de golpe con chafán para reducir el riesgo de desprender esquirlas.



CÓDIGO	PIEZAS	MEDIDAS	⊞	SUB. DIST.	MAYOREO	MENUDEO
42L4	27	4 mm (5/32")	1	\$805	\$886	\$975
42L5	27	5 mm (3/16")	1	\$1,084	\$1,192	\$1,311
42L6	27	6 mm (1/4")	1	\$1,379	\$1,517	\$1,669
42L8	27	8 mm (5/16")	1	\$1,959	\$2,155	\$2,371
42L10	27	10 mm (3/8")	1	\$2,113	\$2,324	\$2,556

JUEGOS DE NÚMEROS DEL "0" AL "9" DE GOLPE



USO INDUSTRIAL

9
PIEZAS



42N6

42N4



Tamaño de número 4 mm 5 mm 6 mm 8 mm 10 mm

Código 42N4 42N5 42N6 42N8 42N10

- Fabricados en acero al alto carbono con tratamiento térmico por inducción en punta, que les brinda alta resistencia al impacto y a la deformación.
- Zona de golpe con chafán para reducir el riesgo de desprender esquirlas.



CÓDIGO	PIEZAS	MEDIDAS	⊞	SUB. DIST.	MAYOREO	MENUDEO
42N4	9	4 mm (5/32")	1	\$274	\$301	\$331
42N5	9	5 mm (3/16")	1	\$361	\$397	\$437
42N6	9	6 mm (1/4")	1	\$465	\$512	\$563
42N8	9	8 mm (5/16")	1	\$634	\$697	\$767
42N10	9	10 mm (3/8")	1	\$706	\$777	\$855

CUÑAS

CUÑAS PARA CONCRETO CUERPO HEXAGONAL DE ACERO



USO PROFESIONAL



CC1

- Forjadas en acero al carbono con doble tratamiento térmico.
- Cuerpo hexagonal.
- Pintura electrostática termo endurecida.
- Cabeza y zona de corte endurecidas.



CÓDIGO	DIÁMETRO (A)	LONGITUD TOTAL (B)	PESO	⊞	SUB. DIST.	MAYOREO	MENUDEO
CC5	3/4"	30 cm	0.7 kg	3	\$57	\$63	\$69
CC4	7/8"	35 cm	1.1 kg	3	\$88	\$97	\$107
CC1	1"	40 cm	1.7 kg	3	\$131	\$144	\$158
CC2	1-1/4"	51 cm	3.4 kg	3	\$251	\$276	\$304
CC3	1-1/2"	61 cm	5.8 kg	3	\$437	\$481	\$529

JUEGOS DE LETRAS DE LA "A" A LA "Z" DE GOLPE



USO PROFESIONAL

27
PIEZAS



117228

117224



Tamaño de letra 4 mm 5 mm 6 mm 8 mm

Código 117224 117225 117226 117228

- Útil en el mercado de piezas especiales, ideales para talleres e industria.

CÓDIGO	MEDIDAS	⊞	SUB. DIST.	MAYOREO	MENUDEO
117224	4 mm / 5/32"	1	\$378	\$416	\$458
117225	5 mm / 3/16"	1	\$427	\$470	\$517
117226	6 mm / 1/4"	1	\$568	\$625	\$688
117228	8 mm / 5/16"	1	\$728	\$801	\$881

JUEGOS DE NÚMEROS DEL "0" AL "9" DE GOLPE



USO PROFESIONAL

9
PIEZAS



117218

117214



Tamaño de número 4 mm 5 mm 6 mm 8 mm

Código 117214 117215 117216 117218

- Útil en el mercado de piezas especiales, ideales para talleres e industria.

CÓDIGO	MEDIDAS	⊞	SUB. DIST.	MAYOREO	MENUDEO
117214	4 mm / 5/32"	1	\$131	\$144	\$158
117215	5 mm / 3/16"	1	\$153	\$168	\$185
117216	6 mm / 1/4"	1	\$197	\$217	\$239
117218	8 mm / 5/16"	1	\$257	\$283	\$311

EMBUTIDORES

JUEGO DE EMBUTIDORES DE ACERO CON MANGO ANTIDERRAPANTE



USO PROFESIONAL

3
PIEZAS



- Fabricados en acero cromo vanadio de mayor resistencia a los impactos y al desgaste.
- Diseño de mango antiderrapante.
- Puntas templadas y endurecidas.

CÓDIGO	PIEZAS	⊞	SUB. DIST.	MAYOREO	MENUDEO
117230	3	1	\$131	\$144	\$158

MARROS

MARROS OCTAGONALES CABEZA FORJADA CON MANGO RUBBER GRIP ANTI-VIBRACIÓN IRROMPIBLES



1437HD

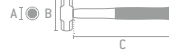

- Forjado en acero al alto carbono con doble tratamiento térmico.
- Exceden la norma ANSI B107.54 GGG-H-86-C BS 876.
- Mango rubber grip.
- Varillas de acero fijadas a la cabeza para que no se desprenda.
- Placa de fijación de acero evita que la cabeza se afloje o se desprenda.
- Cabeza octagonal.



GRANEL

CÓDIGO	PESO CABEZA	DIÁMETRO CABEZA (A)	LONGITUD CABEZA (B)	LONGITUD CABO (C)	📦	SUB DIST.	MAYOREO	MENUDEO
1435HD	4 lbs	2"	4-1/2"	16"	1	\$2,376	\$2,614	\$2,875
1437HD	8 lbs	2-6/16"	6-1/4"	30"	1	\$3,937	\$4,331	\$4,764
1439HD	12 lbs	2-11/16"	7-9/16"	30"	1	\$4,576	\$5,034	\$5,537
1441HD	14 lb	2-15/16"	7-3/4"	30"	1	\$5,934	\$6,527	\$7,180
1442HD	20 lb	3-3/16"	8-13/16"	36"	1	\$7,304	\$8,034	\$8,837

MARROS CON MANGO RUBBER GRIP ANTI-VIBRACIÓN



1434A



- Forjado en acero al alto carbono.
- Exceden la norma ANSI B107.54 GGG-H-86-C BS 876.
- Mango rubber grip.

GRANEL

CÓDIGO	PESO CABEZA	LONGITUD CABEZA (B)	LONGITUD CABO (C)	📦	SUB DIST.	MAYOREO	MENUDEO
1433A	2 lbs	3-23/32"	10-1/4"	1	\$984	\$1,082	\$1,190
1434A	3 lbs	4-19/64"	10-1/4"	1	\$1,247	\$1,372	\$1,509
1435A	4 lbs	4-11/16"	11"	1	\$1,325	\$1,458	\$1,604



MARROS OCTAGONALES FORJADO EN UNA PIEZA CON MANGO RUBBER GRIP ANTI-VIBRACIÓN



1434AF

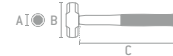

- Forjado en una sola pieza en acero al alto carbono
- Exceden la norma ANSI B107.54 GGG-H-86-C BS 876.
- Mango rubber grip.

GRANEL

CÓDIGO	PESO CABEZA	DIÁMETRO CABEZA (A)	LONGITUD CABEZA (B)	LONGITUD CABO (C)	📦	SUB DIST.	MAYOREO	MENUDEO
1434AF	3 lbs	1-1/6"	4-3/16"	12-1/5"	1	\$756	\$832	\$915
1435AF	4 lbs	1-4/7"	4-1/3"	12-3/5"	1	\$816	\$898	\$988

MARROS OCTAGONALES CABEZA FORJADA EN UNA PIEZA CON MANGO RUBBER GRIP



MARR3X

Forjados en una pieza

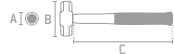

- Forjado en una sola pieza en acero al alto carbono.
- Cumple la norma ANSI B107.54 GGG-H-86-C.
- Mango rubber grip.

GRANEL

CÓDIGO	PESO CABEZA	DIÁMETRO CABEZA (A)	LONGITUD CABEZA (B)	LONGITUD CABO (C)	📦	SUB DIST.	MAYOREO	MENUDEO
MARR3X	3 lbs	1-1/16"	4-3/16"	9"	1	\$307	\$338	\$372
MARR4X	4 lbs	1-1/16"	4-1/2"	9"	1	\$345	\$380	\$418



MARROS OCTAGONALES CABEZA FORJADA Y MAQUINADA CON MANGO DE FIBRA DE VIDRIO



1434GFV
Mango 15-1/4"



1438GFV
Mango 36"

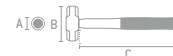

- Cabeza forjada en acero al alto carbono, templada y revenida.
- Exceden la norma ASME B107.400.
- Nuevo mango de fibra de vidrio con guardacabos integrado.
- Cara de golpe biselada y pulida.

GRANEL

CÓDIGO	PESO CABEZA	DIÁMETRO CABEZA (A)	LONGITUD CABEZA (B)	LONGITUD CABO (C)	📦	SUB DIST.	MAYOREO	MENUDEO
1433GFV	2 lb	1-5/8"	4-1/2"	15-1/4"	1	\$454	\$499	\$549
1434GFV	3 lb	1-3/4"	5-1/8"	15-1/4"	1	\$476	\$524	\$576
1435GFV	4 lb	2-1/16"	5-5/8"	15-1/4"	1	\$493	\$542	\$596
1436GFV	6 lb	2-3/16"	6"	36"	1	\$865	\$952	\$1,047
1437GFV	8 lb	2-3/8"	6-1/2"	36"	1	\$969	\$1,066	\$1,173
1438GFV	10 lb	2-1/2"	6-7/8"	36"	1	\$1,068	\$1,175	\$1,293
1439GFV	12 lb	2-11/16"	7-11/16"	36"	1	\$1,094	\$1,203	\$1,323
1440GFV	16 lb	2-15/16"	8-7/16"	36"	1	\$1,424	\$1,566	\$1,723



MARROS

MARROS OCTAGONALES CABEZA FORJADA CON MANGO DE FIBRA DE VIDRIO

SURTEK

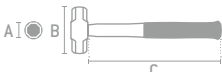

- Forjado en acero al alto carbono con doble tratamiento térmico.
- Cumple la norma ASME B107.54., FEDERAL GGG-H-86C.
- Cabeza octagonal.

GRANEL

CÓDIGO	PESO CABEZA	DIÁMETRO CABEZA (A)	LONGITUD CABEZA (B)	LONGITUD CABO (C)	⊞	SUB. DIST.	MAYOREO	MENUDEO
MARR2FV	2 lbs	1-5/8"	4-1/2"	12"	2	\$185	\$204	\$224
MARR3FV	3 lbs	1-3/4"	5-1/8"	12"	2	\$186	\$205	\$226
MARR4FV	4 lbs	2-1/16"	5-5/8"	12"	2	\$229	\$252	\$277
MARR6FV	6 lbs	2-3/16"	6"	36"	2	\$422	\$464	\$510
MARR8FV	8 lbs	2-3/8"	6-1/2"	36"	2	\$548	\$603	\$663
MARR10FV	10 lbs	2-1/2"	6-7/8"	36"	2	\$624	\$686	\$755
MARR12FV	12 lbs	7-11/16"	7-11/16"	36"	2	\$744	\$818	\$900
MARR14FV	14 lbs	2-11/16"	8"	36"	2	\$914	\$1,005	\$1,106
MARR16FV	16 lbs	2-13/16"	8-7/16"	36"	1	\$1,029	\$1,132	\$1,245

MARROS OCTAGONALES CABEZA FORJADA CON MANGO DE MADERA

SURTEK



- Encabado de seguridad y a presión con cuña metálica redonda y de madera recta.

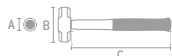

- Fabricado en acero al alto carbono con doble tratamiento térmico.
- Cumple la norma ASME B107.54. FEDERAL GGG-H-86C.
- Mango estufado, pulido y encerado.
- Cabeza octagonal

GRANEL

CÓDIGO	PESO CABEZA	DIÁMETRO CABEZA (A)	LONGITUD CABEZA (B)	LONGITUD CABO (C)	⊞	SUB. DIST.	MAYOREO	MENUDEO
MARR2	2 lbs	1-5/8"	4-1/2"	12"	2	\$159	\$175	\$193
MARR3	3 lbs	1-3/4"	5-1/8"	12"	2	\$186	\$205	\$226
MARR4	4 lbs	2-1/16"	5-5/8"	12"	2	\$229	\$252	\$277
MARR6	6 lbs	2-3/16"	6"	36"	2	\$422	\$464	\$510
MARR8	8 lbs	2-3/8"	6-1/2"	36"	2	\$548	\$603	\$663
MARR10	10 lbs	2-1/2"	6-7/8"	36"	2	\$624	\$686	\$755
MARR12	12 lbs	2-11/16"	7-11/16"	36"	2	\$744	\$818	\$900
MARR14	14 lbs	2-11/16"	8"	36"	2	\$914	\$1,005	\$1,106
MARR16	16 lbs	2-15/16"	8-7/16"	36"	1	\$1,029	\$1,132	\$1,245

MARROS OCTAGONALES CABEZA FORJADA Y MAQUINADA CON MANGO DE MADERA

URREA

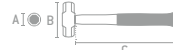

- Fabricadas en acero alto carbono SAE-1045 con doble tratamiento térmico, dureza 50Hrc.
- Exceden la norma ASME B107.400.
- Casquillo de impacto unido a la barra que permite golpear el extremo sin dañar el mango.
- Mango de madera pulido y laqueado.
- Cabeza octagonal.
- Cabeza pintada con pintura electrostática.

GRANEL

CÓDIGO	PESO CABEZA	DIÁMETRO CABEZA (A)	LONGITUD CABEZA (B)	LONGITUD CABO (C)	REPUESTO	⊞	SUB. DIST.	MAYOREO	MENUDEO
1433G	2 lb	1-5/8"	4-1/2"	12"	CAB7UH	1	\$454	\$499	\$549
1434G	3 lb	1-3/4"	5-1/8"	12"	CAB7UH	1	\$476	\$524	\$576
1435G	4 lb	2-1/16"	5-5/8"	12"	CAB7UH	1	\$493	\$542	\$596
1433EG	2 lb	1-5/8"	4-1/2"	16"	-	1	\$498	\$548	\$603
1434EG	3 lb	1-3/4"	5-1/8"	16"	-	1	\$526	\$579	\$637
1435EG	4 lb	2-1/16"	5-5/8"	16"	-	1	\$542	\$596	\$656
1436G	6 lb	2-3/16"	6"	36"	CAB10UH	1	\$865	\$952	\$1,047
1437G	8 lb	2-3/8"	6-1/2"	36"	CAB10UH	1	\$969	\$1,066	\$1,173
1438G	10 lb	2-1/2"	6-7/8"	36"	CAB10UH	1	\$1,068	\$1,175	\$1,293
1439G	12 lb	2-11/16"	7-11/16"	36"	CAB10UH	1	\$1,094	\$1,203	\$1,323
1440G	16 lb	2-15/16"	8-7/16"	36"	CAB10UH	1	\$1,424	\$1,566	\$1,723

REPUESTOS PARA MARROS, MANGO DE MADERA

SURTEK



- Mango de madera de encino.
- Incluye cuña metálica y de madera.

GRANEL

CÓDIGO	LONGITUD CABO	⊞	SUB. DIST.	MAYOREO	MENUDEO
CAB7	12"	3	\$34	\$37	\$41
CAB10	36"	6	\$110	\$121	\$133

MARROS

MARROS CABEZA FORJADA TIPO BARRIL CON MANGO DE MADERA



141891
Mango corto madera de encino pulida y estufada



141895
Mango largo madera de encino pulida y estufada

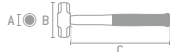

- Fabricadas en acero alto carbono SAE-1045.
- Diseño tipo maceta
- Superficie de golpe pulida.



CÓDIGO	MANGO	PESO CABEZA	DIÁMETRO CABEZA (A)	LONGITUD CABEZA (B)	LONGITUD CABO (C)	☒	SUB. DIST.	MAYOREO	MENUDEO
141890	Corto	2 lbs	1-1/8"	4-1/2"	12"	2	\$120	\$132	\$145
141891	Corto	3 lbs	1-5/16"	5"	12"	2	\$153	\$168	\$185
141892	Corto	4 lbs	1-5/16"	5"	12"	2	\$192	\$211	\$232
141893	Largo	6 lbs	1-5/8"	6"	36"	2	\$349	\$384	\$422
141894	Largo	8 lbs	1-1/2"	6"	36"	2	\$443	\$487	\$536
141895	Largo	10 lbs	1-3/4"	7-1/4"	36"	2	\$470	\$517	\$569
141896	Largo	12 lbs	1-3/4"	7-1/4"	36"	2	\$575	\$633	\$696

MARROS DE BRONCE CON MANGO DE FIBRA DE VIDRIO

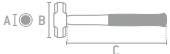

- Fabricada con bronce.
- Exceden la norma ASME B107.400 y Federal GGG-H-33A.
- Mango de fibra de vidrio.
- Ideal para trabajos de mantenimiento, troqueles y moldes.
- No genera chispas al golpear otros metales.



CÓDIGO	PESO CABEZA	DIÁMETRO CABEZA (A)	LONGITUD CABEZA (B)	LONGITUD CABO (C)	☒	SUB. DIST.	MAYOREO	MENUDEO
1430FV	1.6 lb	1-3/8"	3-7/16"	13"	1	\$909	\$1,000	\$1,100
1432FV	3.1 lb	2"	3-3/4"	15"	1	\$1,641	\$1,805	\$1,986

MARROS DE BRONCE CON MANGO DE MADERA DE ENCINO



- Fabricada con bronce.
- Exceden la norma ASME B107.400 y Federal GGG-H-33A.
- Mango de madera de encino.
- Ideales para trabajos de mantenimiento, troqueles y moldes.
- No genera chispas al golpear otros metales.



CÓDIGO	PESO CABEZA	DIÁMETRO CABEZA (A)	LONGITUD CABEZA (B)	LONGITUD CABO (C)	☒	SUB. DIST.	MAYOREO	MENUDEO
1430	1.6 lb	1-3/8"	3-7/16"	14"	1	\$909	\$1,000	\$1,100
1432	3.1 lb	2"	3-3/4"	18"	1	\$1,641	\$1,805	\$1,986

MARROS DE GOLPE SECO DE UNA SOLA PIEZA CON MANGO ANTIDESLIZANTE

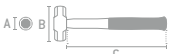
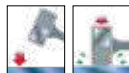

- Cabeza de acero.
- Mango antideslizante.
- No producen chispas.
- No marcan, dañan o deterioran los objetos a trabajar.
- Para trabajos de mantenimiento, troqueles y moldes.
- El funcionamiento consiste en el movimiento de la granalla de acero que llena parcialmente la cabeza, cuando la granalla cae reduce el rebote y controla el martillo.
- Producto de una sola pieza.



CÓDIGO	PESO CABEZA	DIÁMETRO CABEZA (A)	LONGITUD CABEZA (B)	LONGITUD CABO (C)	☒	SUB. DIST.	MAYOREO	MENUDEO
1435DB	3.6 lb	2-9/16"	5-7/16"	15-1/8"	1	\$1,302	\$1,432	\$1,575
1436DB	6 lb	2-3/4"	7-3/32"	20"	1	\$3,039	\$3,343	\$3,677
1439DB	12 lb	3-1/8"	8"	36-1/2"	1	\$5,529	\$6,082	\$6,690

RACK PARA MARROS CON MANGO DE MADERA Y FIBRA DE VIDRIO



31
PIEZAS



CÓDIGO	DESCRIPCIÓN	☒	SUB. DIST.	MAYOREO	MENUDEO
RMARRUC	30 Marros con mango de madera y fibra de vidrio más exhibidor.	1	\$34,822	\$38,304	\$42,134

MARTILLOS DE BOLA

MARTILLOS DE BOLA IRROMPIBLE CON MANGO RUBBER GRIP



- Guardacabo plástico.
- Zona de golpe endurecida por medio de inducción.
- Placa de fijación de acero elimina la posibilidad de que la cabeza se afloje o se desprenda.
- 2 varillas de 9/32" (7.1 mm) de acero a través de todo el mango y soldadas a la cabeza para que no se desprenda.
- Cara de golpe con dureza de 50-58 HRC.



CÓDIGO	PESO CABEZA	DIÁMETRO CABEZA (A)	LONGITUD CABEZA (B)	LONGITUD CABO (C)	🔒	SUB. DIST.	MAYOREO	MENUEDO
1316HD	16 oz	1-1/2"	4"	14"	1	\$1,106	\$1,217	\$1,339
1320HD	20 oz	1-9/16"	4-9/32"	14"	1	\$1,182	\$1,300	\$1,430
1324HD	24 oz	1-1/4"	4-1/2"	14"	1	\$1,247	\$1,372	\$1,509
1332HD	32 oz	1-1/2"	5"	14"	1	\$1,357	\$1,493	\$1,642
1348HD	48 oz	1-7/8"	5-9/16"	14"	1	\$1,549	\$1,704	\$1,874

GRANEL

MARTILLO DE BOLA CON MANGO ANTI-VIBRACIÓN ANTIDERRAPANTE



- Cabo de fibra de vidrio.
- Texturizado antiderrapante.
- Empuñadura de poliuretano con recubrimiento TPR.
- Exceden la norma ASME B107.100.FEDERAL GGG-H-86C.



CÓDIGO	PESO CABEZA	DIÁMETRO CABEZA (A)	LONGITUD CABEZA (B)	LONGITUD CABO (C)	🔒	SUB. DIST.	MAYOREO	MENUEDO
1316A	16 oz	1-1/4"	4-3/16"	12-63/64"	1	\$601	\$661	\$727

GRANEL

MARTILLO DE BOLA FORJADA CON MANGO ANTI-VIBRACIÓN ANTIDERRAPANTE



- Fabricado de acero en una pieza.
- Texturizado antiderrapante.
- Empuñadura de poliuretano con recubrimiento TPR.
- Exceden la norma ASME B107.100.FEDERAL GGG-H-86C.



GRANEL

CÓDIGO	PESO CABEZA	DIÁMETRO CABEZA (A)	LONGITUD CABEZA (B)	LONGITUD CABO (C)	🔒	SUB. DIST.	MAYOREO	MENUEDO
1324AF	24 oz	1-5/16"	4-1/2"	13-31/32"	1	\$958	\$1,054	\$1,159

MARTILLOS DE BOLA FORJADA CON MANGO DE FIBRA DE VIDRIO ANTI-VIBRACIÓN CORTO



- Cabeza forjada y templada de acero aleado, pulido y barnizado.
- Mango de fibra de vidrio con guardacabos incluido.
- Exceden la norma ASME B107.400.



GRANEL

CÓDIGO	PESO CABEZA	DIÁMETRO CABEZA (A)	LONGITUD CABEZA (B)	LONGITUD CABO (C)	🔒	SUB. DIST.	MAYOREO	MENUEDO
1324FVS	24 oz	1-1/2"	4-7/8"	9"	1	\$400	\$440	\$484
1332FVS	32 oz	1-5/8"	5-1/8"	9"	1	\$465	\$512	\$563

MARTILLOS DE BOLA MAQUINADOS CON MANGO DE FIBRA DE VIDRIO LARGO



- Exceden la norma ASME B107.400.
- Mango de fibra de vidrio con guardacabos incluido.
- Cabeza forjada y templada de acero aleado, pulido y barnizado.



GRANEL

CÓDIGO	PESO CABEZA	DIÁMETRO CABEZA (A)	LONGITUD CABEZA (B)	LONGITUD CABO (C)	🔒	SUB. DIST.	MAYOREO	MENUEDO
1308FV	8 oz	1"	3-1/2"	13"	1	\$329	\$362	\$398
1312FV	12 oz	1-3/16"	3-3/4"	13"	1	\$371	\$408	\$449
1316FV	16 oz	1-5/16"	4-7/32"	13"	1	\$400	\$440	\$484
1324FV	24 oz	1-1/2"	4-7/8"	15"	1	\$443	\$487	\$536
1332FV	32 oz	1-5/8"	5-1/8"	15"	1	\$515	\$567	\$624
1340FV	40 oz	1-3/4"	5-9/16"	15"	1	\$558	\$614	\$675

MARTILLOS DE BOLA MAQUINADOS CON MANGO DE MADERA



- Cabeza forjada y templada de acero aleado, pulido y barnizado.
- Exceden la norma ASME B107.400.



GRANEL

CÓDIGO	PESO CABEZA	DIÁMETRO CABEZA (A)	LONGITUD CABEZA (B)	LONGITUD CABO (C)	🔒	SUB. DIST.	MAYOREO	MENUEDO
1308P	8 oz	1"	3-1/2"	12-3/8"	1	\$329	\$362	\$398
1312P	12 oz	1-3/16"	3-3/4"	12-3/8"	1	\$371	\$408	\$449
1316P	16 oz	1-5/16"	4-7/32"	13"	1	\$400	\$440	\$484
1324P	24 oz	1-1/2"	4-7/8"	16"	1	\$443	\$487	\$536
1332P	32 oz	1-5/8"	5-1/8"	16"	1	\$515	\$567	\$624
1340P	40 oz	1-3/4"	5-9/16"	18"	1	\$558	\$614	\$675
1348P	48 oz	1-7/8"	5-7/8"	18"	1	\$634	\$697	\$767

MARTILLOS DE BOLA BLACK CON MANGO DE MADERA



- Exceden la norma ASME B107.400.
- Grabado en láser en empuñadura para mejor agarre.



GRANEL

CÓDIGO	PESO CABEZA	DIÁMETRO CABEZA (A)	LONGITUD CABEZA (B)	LONGITUD CABO (C)	🔒	SUB. DIST.	MAYOREO	MENUEDO
1308PN	8 oz	1"	3-1/2"	12-3/8"	1	\$185	\$204	\$224
1312PN	12 oz	1-3/16"	3-3/4"	14"	1	\$219	\$241	\$265
1316PN	16 oz	1-5/16"	4-7/32"	14"	1	\$241	\$265	\$292
1324PN	24 oz	1-1/2"	4-7/8"	16"	1	\$279	\$307	\$338
1332PN	32 oz	1-5/8"	5-1/8"	16"	1	\$323	\$355	\$391
1340PN	40 oz	1-3/4"	5-9/16"	18"	1	\$350	\$385	\$424
1348PN	48 oz	1-7/8"	5-7/8"	18"	1	\$394	\$433	\$476

MARTILLOS DE BOLA BLACK CON MANGO DE MADERA ESTRIADO



- Exceden la norma ASME B107.400.
- Grabado en láser en empuñadura para mejor agarre.



GRANEL

CÓDIGO	PESO CABEZA	DIÁMETRO CABEZA (A)	LONGITUD CABEZA (B)	LONGITUD CABO (C)	🔒	SUB. DIST.	MAYOREO	MENUEDO
1324E	24 oz	1-1/2"	4-7/8"	16"	1	\$290	\$319	\$351
1332E	32 oz	1-5/8"	5-1/8"	16"	1	\$338	\$372	\$409

HERRAMIENTAS PARA GOLPEAR

MARTILLOS DE BOLA

REPUESTO PARA MARTILLO DE BOLA, MANGO DE MADERA ESTRIADO



USO INDUSTRIAL



Incluye cuña metálica.



REPUESTOS PARA MARTILLOS DE BOLA, MANGO DE MADERA



USO INDUSTRIAL



Incluye cuñas de madera y metálica.



GRANEL

CÓDIGO	LONGITUD	PARA CÓDIGOS	☞	SUB. DIST.	MAYOREO	MENUDEO
CAB6U	16"	1324E y 1332E	1	\$61	\$67	\$74

CÓDIGO	LONGITUD	☞	SUB. DIST.	MAYOREO	MENUDEO
CAB1UH	12"	1	\$268	\$295	\$325
CAB2UH	14"	1	\$268	\$295	\$325
CAB3UH	16"	1	\$285	\$314	\$345
CAB4UH	18"	1	\$306	\$337	\$371

MARTILLOS DE BOLA PULIDOS CON MANGO DE MADERA ANTIDERRAPANTE



USO PROFESIONAL

CONSTRUCCIÓN

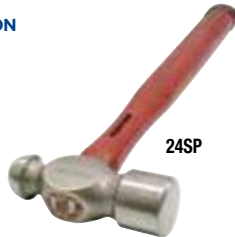

24SP

- Cabeza forjada en acero alto carbono totalmente pulida.
- Cumple la norma ANSI B173.1. FEDERAL GGG-H-86C.
- Mango de madera antiderrapante.

GRANEL

CÓDIGO	PESO CABEZA	DIÁMETRO CABEZA (A)	LONGITUD CABO (B)	☞	SUB. DIST.	MAYOREO	MENUDEO
8SP	8 oz	1"	12"	1	\$175	\$193	\$212
12SP	12 oz	1-3/16"	12"	1	\$207	\$228	\$251
16SP	16 oz	1-1/4"	14"	1	\$214	\$235	\$259
24SP	24 oz	1-1/2"	14"	1	\$257	\$283	\$311
32SP	32 oz	1-1/2"	15"	1	\$296	\$326	\$359
40SP	40 oz	1-5/8"	15"	1	\$323	\$355	\$391
48SP	48 oz	1-1/8"	15"	1	\$360	\$396	\$436

MARTILLOS DE BOLA PULIDOS CON MANGO DE MADERA ESTUFADA



USO GENERAL



CONSTRUCCIÓN

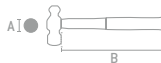

24S

- Cabeza forjada en acero alto carbono totalmente pulida.
- Cumple la norma ANSI B173.1. FEDERAL GGG-H-86C.
- Mango de madera estufada que ofrece gran resistencia al impacto.

GRANEL

CÓDIGO	PESO CABEZA	DIÁMETRO CABEZA (A)	LONGITUD CABO (B)	☞	SUB. DIST.	MAYOREO	MENUDEO
8S	8 oz	1"	13"	1	\$159	\$175	\$193
12S	12 oz	1-1/4"	13"	1	\$186	\$205	\$226
16S	16 oz	1-1/4"	14"	1	\$192	\$211	\$232
24S	24 oz	1-1/2"	16"	1	\$230	\$253	\$278
32S	32 oz	1-1/2"	16"	1	\$268	\$295	\$325
40S	40 oz	1-5/8"	17"	1	\$290	\$319	\$351
48S	48 oz	1-1/8"	17"	1	\$323	\$355	\$391

REPUESTO PARA MARTILLOS DE BOLA, MANGO DE MADERA



USO GENERAL



CAB1
Mango de 13"

- Incluye cuñas de madera y metálica.

GRANEL

CÓDIGO	LONGITUD	PARA MARTILLO	☞	SUB. DIST.	MAYOREO	MENUDEO
CAB1	13"	8S y 12S	1	\$32	\$35	\$39
CAB2	14"	16S	1	\$37	\$41	\$45
CAB3	16"	24S y 32S	1	\$50	\$55	\$61
CAB4	17"	40S y 48S	1	\$55	\$61	\$67

MARTILLOS PULIDOS DE BOLA CON MANGO DE MADERA



USO DOMÉSTICO



CONSTRUCCIÓN

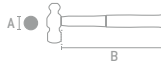

141831

- Cabeza forjada en acero.
- Mango de madera de encino.

GRANEL

CÓDIGO	PESO CABEZA	DIÁMETRO CABEZA (A)	LONGITUD CABO (B)	☞	SUB. DIST.	MAYOREO	MENUDEO
141830	8 oz	1"	12"	1	\$120	\$132	\$145
141831	12 oz	1-1/4"	12"	1	\$137	\$151	\$166
141832	16 oz	1-1/4"	14"	1	\$142	\$156	\$172
141833	24 oz	1-1/2"	15"	1	\$174	\$191	\$210
141834	32 oz	1-1/2"	15"	1	\$207	\$228	\$251
141835	40 oz	1-5/8"	15"	1	\$240	\$264	\$290
141836	48 oz	1-1/8"	15"	1	\$274	\$301	\$331

MARTILLOS CON TAPAS

MARTILLOS DE BOLA DE GOLPE SECO CON TAPAS DE ACERO



USO PESADO



1326DB

- Peso total ya que el producto es de una sola pieza.
- Cabeza de acero biselada para no producir esquirlas.

GRANEL

CÓDIGO	PESO TOTAL	DIÁMETRO CABEZA (A)	LONGITUD CABEZA (B)	☞	SUB. DIST.	MAYOREO	MENUDEO
1326DB	26 oz	1-15/64"	4-1/4"	1	\$1,977	\$2,175	\$2,393
1336DB	36 oz	1-15/32"	4-1/2"	1	\$2,081	\$2,289	\$2,518
1344DB	44 oz	1-11/16"	4-7/8"	1	\$2,393	\$2,632	\$2,895

MARTILLO CON TAPAS PLÁSTICAS INTERCAMBIABLES CON MANGO ANTI-VIBRACION



EXTRA PESADO



MANGO ANTI-VIBRACION



- Cabeza de aluminio.
- Exceden la norma FEDERAL GGG-H-33A.
- Martillo de tapas plásticas de nylon.
- Mango irrompible.

GRANEL

CÓDIGO	TAPAS	PESO CABEZA	DIÁMETRO CABEZA (A)	LONGITUD CABEZA (B)	☞	SUB. DIST.	MAYOREO	MENUDEO
1383A	Intercambiables	16 oz	1-35/64"	4-19/64"	1	\$1,390	\$1,529	\$1,682

MARTILLOS CON TAPAS

MARTILLO CON TAPAS PLÁSTICAS CON MANGO DE FIBRA DE VIDRIO



USO PESADO



- Exceden la norma FEDERAL GGG-H-33A.
- Mango de fibra de vidrio con guardacabos incluido.
- Para golpear materiales suaves y que no requieren de mucha fuerza.
- Tapas plásticas resistentes que evitan el rebote del martillo.

GRANEL

CÓDIGO	PESO CABEZA	DIÁMETRO CABEZA (A)	LONGITUD CABEZA (B)	LONGITUD CABO (C)	📦	SUB. DIST.	MAYOREO	MENUDEO
1383FV	13 oz	1-5/6"	3-15/32	11-1/4"	1	\$306	\$337	\$371

MARTILLOS CON TAPAS PLÁSTICAS INTERCAMBIABLES CON MANGO DE MADERA



USO INDUSTRIAL

GRANEL

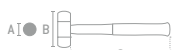

- Tapa beige 95 shore.
- Tapa gris 60 shore.
- Exceden la norma federal GGG-H-33A.
- Grabado en láser en empuñadura para mejor agarre.

GRANEL

CÓDIGO	PESO CABEZA	DIÁMETRO CABEZA	LONGITUD CABEZA	LONGITUD CABO	📦	SUB. DIST.	MAYOREO	MENUDEO
1364	13 oz	1-1/2"	3-3/8"	12-3/32"	1	\$349	\$384	\$422
1363	13 oz	1-7/8"	4-3/4"	16"	1	\$525	\$578	\$636
1362	25 oz	2-13/32"	2-13/32"	18"	1	\$787	\$866	\$953

MARTILLO CON TAPAS PLÁSTICAS CON MANGO DE MADERA



USO INDUSTRIAL

GRANEL

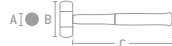

- Exceden la norma FEDERAL GGG-H-33A.
- Grabado en láser en empuñadura para mejor agarre.
- Para golpear materiales suaves y que no requieren de mucha fuerza.
- Tapas plásticas resistentes que evitan el rebote del martillo.

GRANEL

CÓDIGO	PESO CABEZA	DIÁMETRO CABEZA (A)	LONGITUD CABEZA (B)	LONGITUD CABO (C)	📦	SUB. DIST.	MAYOREO	MENUDEO
1383	13 oz	1-5/6"	3-15/32"	11-1/2"	1	\$306	\$337	\$371

REPUESTOS DE TAPAS INTERCAMBIABLES



USO INDUSTRIAL

GRANEL



CÓDIGO	TIPO DE GOLPE	DUREZA SHORE	COLOR TAPA	REPUESTO PARA	📦	SUB. DIST.	MAYOREO	MENUDEO
1364XS	Extra suave	60	Gris oscuro	1364	1	\$47	\$52	\$57
1364T	Uso rudo	95	Beige	1364	1	\$47	\$52	\$57
1363XS	Extra suave	60	Gris oscuro	1363	1	\$60	\$66	\$73
1363T	Uso rudo	95	Beige	1363	1	\$60	\$66	\$73
1362XS	Extra suave	60	Gris oscuro	1362	1	\$72	\$79	\$87
1362T	Uso rudo	95	Beige	1362	1	\$72	\$79	\$87

MARTILLOS DE ÑA

MARTILLO DE ÑA IRROMPIBLE CON MANGO ANTI-VIBRACIÓN



MEGA PESADO

MANGO ANTI-VIBRACIÓN

GRANEL

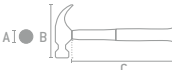

- Mango antideslizante.
- Empuñadura de poliuretano con recubrimiento TPR.
- Fabricado en acero al alto carbono con doble tratamiento térmico en una sola pieza.

GRANEL

CÓDIGO	PESO CABEZA	DIÁMETRO CABEZA (A)	LONGITUD CABEZA (B)	LONGITUD CABO (C)	📦	SUB. DIST.	MAYOREO	MENUDEO
1616HD	16 oz	1-1/8"	5"	13"	1	\$963	\$1,059	\$1,165

MARTILLO DE ÑA FORJADO EN UNA PIEZA CON MANGO ANTI-VIBRACIÓN



EXTRA PESADO

MANGO ANTI-VIBRACIÓN

GRANEL

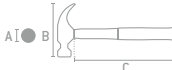

- Forjado, fabricado de acero en una pieza.
- Empuñadura de poliuretano con recubrimiento TPR.
- Mango antideslizante.

GRANEL

CÓDIGO	PESO CABEZA	DIÁMETRO CABEZA (A)	LONGITUD CABEZA (B)	LONGITUD CABO (C)	📦	SUB. DIST.	MAYOREO	MENUDEO
1620AF	20 oz	1-1/4"	5-7/32"	13-9/16"	1	\$914	\$1,005	\$1,106

MARTILLOS DE ÑA CON MANGO ANTI-VIBRACIÓN



USO PESADO

MANGO ANTI-VIBRACIÓN

GRANEL

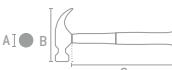

- Mango de fibra de vidrio.
- Empuñadura de poliuretano con recubrimiento TPR.
- Exceden la norma ASME B107.410.FEDERAL GGG-H-86C.

GRANEL

CÓDIGO	PESO CABEZA	DIÁMETRO CABEZA (A)	LONGITUD CABEZA (B)	LONGITUD CABO (C)	📦	SUB. DIST.	MAYOREO	MENUDEO
1616A	16 oz	1-11/64"	5-1/6"	13-9/16"	1	\$601	\$661	\$727

MARTILLO DE ÑA CURVA MANGO FIBRA DE VIDRIO



USO MÁSTER

CARPINTERO

GRANEL



- Mango de fibra de vidrio.
- Cumple la norma ASME B107.41.
- Cabeza forjada en acero alto carbono totalmente pulida.

GRANEL

CÓDIGO	PESO CABEZA	DIÁMETRO CABEZA (A)	LONGITUD CABO (B)	📦	SUB. DIST.	MAYOREO	MENUDEO
416F	16 oz	1-3/16"	14"	1	\$159	\$175	\$193

MARTILLOS DE UÑA

MARTILLO DE UÑA RECTA CON MANGO FIBRA DE VIDRIO



CONSTRUCCIÓN

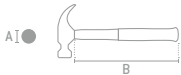

- Cabeza forjada en acero alto carbono totalmente pulida.
- Cumple la norma ASME B107.41.
- Mango de fibra de vidrio.

GRANEL

CÓDIGO	PESO CABEZA	DIÁMETRO CABEZA (A)	LONGITUD CABO (B)	☑	SUB. DIST.	MAYOREO	MENUDEO
416FR	16 oz	1-3/16"	14"	1	\$159	\$175	\$193

MARTILLO DE UÑA CURVA CON MANGO TUBULAR Y DE NEOPRENO



CONSTRUCCIÓN



- Cabeza forjada y templada de acero alto carbono, totalmente pulida.
- Cumple con ASME B107.41.
- Mango tubular para trabajo pesado.

GRANEL

CÓDIGO	PESO CABEZA	DIÁMETRO CABEZA (A)	LONGITUD CABO (B)	☑	SUB. DIST.	MAYOREO	MENUDEO
416TN	16 oz	1-1/4"	13"	1	\$170	\$187	\$206

MARTILLO DE UÑA RECTA CON MANGO TUBULAR



CONSTRUCCIÓN

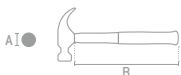

- Cabeza forjada y templada de acero alto carbono, totalmente pulida.
- Cumple con ASME B107.41.
- Mango tubular para trabajo pesado.

GRANEL

CÓDIGO	PESO CABEZA	DIÁMETRO CABEZA (A)	LONGITUD CABO (B)	☑	SUB. DIST.	MAYOREO	MENUDEO
416TR	16 oz	1-3/16"	13"	1	\$148	\$163	\$179

MARTILLOS DE UÑA CURVA FORJADA EN UNA PIEZA MANGO DE NEOPRENO



CONSTRUCCIÓN

Mango de neopreno para mejor agarre.



420X

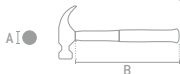

- Cabeza forjada y templada de acero alto carbono, totalmente pulida.
- Cumple con ASME B107.41.

GRANEL

CÓDIGO	PESO CABEZA	DIÁMETRO CABEZA (A)	LONGITUD CABO (B)	☑	SUB. DIST.	MAYOREO	MENUDEO
416X	16 oz	1-1/4"	13"	1	\$345	\$380	\$418
420X	20 oz	1-1/4"	13"	1	\$367	\$404	\$444

MARTILLO DE UÑA RECTA CON MANGO TUBULAR LARGO



CONSTRUCCIÓN

- Cuña recta ideal para albañilería y obra negra.
- Mango 40% más largo que el resto de los martillos tubulares.

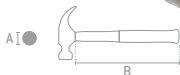

- Cabeza forjada y templada de acero alto carbono, totalmente pulida.
- Cumple con ASME B107.41.
- Mango tubular para trabajo pesado.

GRANEL

CÓDIGO	PESO CABEZA	DIÁMETRO CABEZA (A)	LONGITUD CABO (B)	☑	SUB. DIST.	MAYOREO	MENUDEO
420TRL	20 oz	1-3/16"	20"	1	\$181	\$199	\$219

MARTILLO DE UÑA RECTA FRESADA TIPO CALIFORNIA CON MANGO DE MADERA



CONSTRUCCIÓN



- Cabeza forjada en acero alto carbono totalmente pulida.
- Cumple la norma ANSI B173.1. FEDERAL GGG-H-86C.
- Cabeza fresada.
- Uña tipo california, con cara de golpe más amplia.

GRANEL

CÓDIGO	PESO CABEZA	DIÁMETRO CABEZA (A)	LONGITUD CABO (B)	☑	SUB. DIST.	MAYOREO	MENUDEO
425CF	25 oz	1-3/16"	16"	1	\$548	\$603	\$663

MARTILLOS DE UÑA RECTA FORJADA EN UNA PIEZA MANGO DE NEOPRENO



CONSTRUCCIÓN

Mango de neopreno para mejor agarre.



420XR

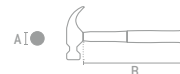

- Cabeza forjada y templada de acero alto carbono, totalmente pulida.
- Cumple con ASME B107.41.

GRANEL

CÓDIGO	PESO CABEZA	DIÁMETRO CABEZA (A)	LONGITUD CABO (B)	☑	SUB. DIST.	MAYOREO	MENUDEO
416XR	16 oz	1-1/4"	13"	1	\$345	\$380	\$418
420XR	20 oz	1-1/4"	14"	1	\$367	\$404	\$444

MARTILLO DE UÑA CURVA CON MANGO TUBULAR



CONSTRUCCIÓN



- Cabeza forjada y templada de acero alto carbono, totalmente pulida.
- Cumple con ASME B107.41.
- Mango tubular para trabajo pesado.

GRANEL

CÓDIGO	PESO CABEZA	DIÁMETRO CABEZA (A)	LONGITUD CABO (B)	☑	SUB. DIST.	MAYOREO	MENUDEO
416T	16 oz	1-3/16"	13"	1	\$148	\$163	\$179

MARTILLOS DE UÑA RECTA FRESADA CON MANGO DE MADERA



CONSTRUCCIÓN



420CF



- Cabeza forjada en acero alto carbono totalmente pulida.
- Cumple la norma ANSI B173.1. FEDERAL GGG-H-86C.
- Cabeza fresada.

GRANEL

CÓDIGO	PESO CABEZA	DIÁMETRO CABEZA (A)	LONGITUD CABO (B)	☑	SUB. DIST.	MAYOREO	MENUDEO
420CF	20 oz	1-3/16"	16"	1	\$279	\$307	\$338
424CF	24 oz	1-3/16"	16"	1	\$290	\$319	\$351

HERRAMIENTAS PARA GOLPEAR

MARTILLOS DE UÑA

MARTILLOS DE UÑA RECTA FRESADA CON MANGO DE MADERA

SURTEK



CARPINTERO

CONSTRUCCIÓN



420P



- Cabeza forjada en acero alto carbono totalmente pulida.
- Cumple la norma ANSI B173.1 FEDERAL GGG-H-86C.
- Cabeza fresada.

GRANEL

CÓDIGO	PESO CABEZA	DIÁMETRO CABEZA (A)	LONGITUD CABO (B)	⊞	SUB. DIST.	MAYOREO	MENUDEO
408P	8 oz	1-3/8"	11"	1	\$224	\$246	\$271
416P	16 oz	1-3/8"	14"	1	\$257	\$283	\$311
420P	20 oz	1-3/8"	14"	1	\$268	\$295	\$325

MARTILLOS DE UÑA RECTA CON MANGO DE MADERA

SURTEK



CARPINTERO

CONSTRUCCIÓN



420R



- Cabeza forjada y templada de acero alto carbono semi-pulida.
- Cumple la norma ANSI B173.1. FEDERAL GGG-H-86C.
- Mango de madera estufada que ofrece gran resistencia al impacto.

GRANEL

CÓDIGO	PESO CABEZA	DIÁMETRO CABEZA (A)	LONGITUD CABO (B)	⊞	SUB. DIST.	MAYOREO	MENUDEO
416R	16 oz	1-3/16"	13"	1	\$126	\$139	\$153
420R	20 oz	1-3/16"	14"	1	\$137	\$151	\$166

MARTILLO DE UÑA CURVA CON MANGO DE MADERA

FOY



Carpintería

CONSTRUCCIÓN

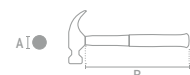

- Mango largo madera de encino.
- Cabeza forjada en acero 1045.

GRANEL

CÓDIGO	PESO CABEZA	DIÁMETRO CABEZA (A)	LONGITUD CABO (B)	⊞	SUB. DIST.	MAYOREO	MENUDEO
141816	16 oz	1-3/16"	13"	1	\$115	\$127	\$140

MARTILLOS DE UÑA CURVA PULIDOS CON MANGO DE MADERA

SURTEK



CARPINTERO

CONSTRUCCIÓN



420PR

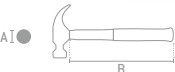

- Cabeza forjada en acero alto carbono totalmente pulida.
- Cumple la norma ANSI B173.1. FEDERAL GGG-H-86C.

GRANEL

CÓDIGO	PESO CABEZA	DIÁMETRO CABEZA (A)	LONGITUD CABO (B)	⊞	SUB. DIST.	MAYOREO	MENUDEO
416PR	16 oz	1-3/8"	14"	1	\$257	\$283	\$311
420PR	20 oz	1-3/8"	14"	1	\$268	\$295	\$325

REPUESTO PARA MARTILLO DE UÑA, MANGO DE MADERA

SURTEK



USO GENERAL



- Incluye cuña metálica.

GRANEL

CÓDIGO	REPUESTO DE LOS MARTILLOS	⊞	SUB. DIST.	MAYOREO	MENUDEO
CAB5	416PR, 416, 416P y 416R	1	\$33	\$36	\$40

MARTILLOS DE UÑA CURVA CON MANGO DE MADERA

SURTEK



CARPINTERO

CONSTRUCCIÓN



420

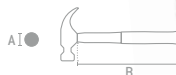

- Cabeza forjada y templada de acero alto carbono semi-pulida.
- Cumple la norma ANSI B173.1. FEDERAL GGG-H-86C.
- Mango de madera estufada que ofrece gran resistencia al impacto.

GRANEL

CÓDIGO	PESO CABEZA	DIÁMETRO CABEZA (A)	LONGITUD CABO (B)	⊞	SUB. DIST.	MAYOREO	MENUDEO
407	8 oz	1"	11"	1	\$87	\$96	\$106
416	16 oz	1"	13"	1	\$126	\$139	\$153
420	20 oz	1"	14"	1	\$137	\$151	\$166

MARTILLO DE UÑA CURVA CON MANGO TUBULAR Y NEOPRENO

FOY



Carpintería

USO DOMÉSTICO

CONSTRUCCIÓN

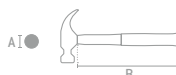

- Mango de neopreno para mejor agarre.
- Cabeza forjada en acero 1045.

GRANEL

CÓDIGO	PESO CABEZA	DIÁMETRO CABEZA (A)	LONGITUD CABO (B)	⊞	SUB. DIST.	MAYOREO	MENUDEO
141826	16 oz	1-3/16"	13"	1	\$137	\$151	\$166

MARTILLOS DE ESPECIALIDADES

MARTILLO PARA SOLDADOR CON MANGO DE FIBRA DE VIDRIO

URREA



USO PESADO

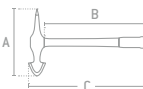

- Forjado en acero microaleado para máxima resistencia al impacto.
- Mango de fibra de vidrio con guardacabos incluido.
- Para remover escoria en trabajos de soldadura, tanto en superficies planas como en esquinas.

GRANEL

CÓDIGO	PESO CABEZA	LONGITUD CABEZA (A)	LONGITUD CABO (B)	LONGITUD TOTAL (C)	⊞	SUB. DIST.	MAYOREO	MENUDEO
1410	12 oz	7-1/4"	11-1/4"	12"	1	\$482	\$530	\$583

MARTILLOS DE ESPECIALIDADES

MARTILLOS LAMINEROS CON MANGO MADERA HICKORY AMERICANO



SURTEK

HERRAMIENTAS AUTOMOTRICES PÁGINA 393



MHP1

- Martillo doble boca, redonda y cuadrada.



MHP2

- Martillo desabollador cabeza plana y punta larga.



MHP3

- Desabollador, cara plana redonda y punta corta.



MHP4

- Martillo especial para terminados con una cara redonda y otra angosta.

GRANEL

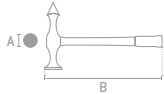

- Cumple con ANSI B173.1, FEDERAL GGG-H-86C, ASME B107.2.

CÓDIGO	DESCRIPCIÓN	PESO CABEZA	DIÁMETRO CABEZA (A)	LONGITUD CABO (B)	⊞	SUB. DIST.	MAYOREO	MENUDEO
MHP1	Plana-plana	11 oz	1-1/8"	13"	1	\$159	\$175	\$193
MHP2	Plana-larga	11 oz	1-1/2"	13"	1	\$159	\$175	\$193
MHP3	Plana-corta	11 oz	1-1/2"	13"	1	\$159	\$175	\$193
MHP4	Plana-cruzada	11 oz	1-1/2"	13"	1	\$159	\$175	\$193

MARTILLO PARA ALBAÑILERÍA CON MANGO HICKORY AMERICANO



SURTEK

MARTILLO PARA TAPICERO CON MANGO HICKORY AMERICANO



SURTEK

MARTILLO PARA HERRERO CON MANGO HICKORY AMERICANO



SURTEK

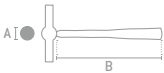

- Cabeza forjada en acero alto carbono totalmente pulida.
- Cumple con ANSI B173.1, FEDERAL GGG-H-86C, ASME B107.2.
- Mango de Hickory antiderrapante.

GRANEL

CÓDIGO	PESO CABEZA	DIÁMETRO CABEZA (A)	LONGITUD CABO (B)	⊞	SUB. DIST.	MAYOREO	MENUDEO
117018	24 oz	1-1/8"	13"	1	\$218	\$240	\$264

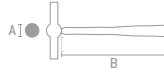

- Cabeza forjada en acero alto carbono totalmente pulida.
- Cumple con ANSI B173.1, FEDERAL GGG-H-86C, ASME B107.2.
- Mango de Hickory antiderrapante.
- Imantado para facilitar la instalación de clavos y grapas.

GRANEL

CÓDIGO	PESO CABEZA	DIÁMETRO CABEZA (A)	LONGITUD CABO (B)	⊞	SUB. DIST.	MAYOREO	MENUDEO
852124	7 oz	1-3/16"	13"	1	\$148	\$163	\$179

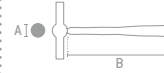

- Cabeza forjada en acero alto carbono totalmente pulida.
- Cumple con ANSI B173.1, FEDERAL GGG-H-86C, ASME B107.2.
- Mango de Hickory antiderrapante.
- Puntas verticales y horizontales aguzadas.

GRANEL

CÓDIGO	PESO CABEZA	DIÁMETRO CABEZA (A)	LONGITUD CABO (B)	⊞	SUB. DIST.	MAYOREO	MENUDEO
852162	18 oz	1-1/2"	13"	1	\$290	\$319	\$351

MAZOS

MAZO DE GOLPE SECO TAPAS FIJAS CON MANGO RUBBER GRIP



URREA

MAZOS DE GOLPE SECO DE ALTO IMPACTO CON MANGO RUBBER GRIP



URREA

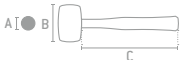

- Exceden la norma ASME B107.400 y FEDERAL GGG-H-33A
- Mango de fibra de vidrio anti-derrapante.
- Tapas reforzadas.

GRANEL

CÓDIGO	PESO CABEZA	DIÁMETRO CABEZA (A)	LONGITUD CABEZA (B)	LONGITUD CABO (C)	⊞	SUB. DIST.	MAYOREO	MENUDEO
1430DBX	32 oz	2"	5"	13-3/4"	1	\$1,543	\$1,697	\$1,867



1430DB



- Mango de fibra de vidrio anti-derrapante.
- Con mayor área de contacto, útil para ensambles.
- Exceden la norma ASME B107.400 y FEDERAL GGG-H-33A
- Granalla de acero en la cabeza que le da más peso y reduce la vibración.

GRANEL

CÓDIGO	PESO CABEZA	DIÁMETRO CABEZA (A)	LONGITUD CABEZA (B)	LONGITUD CABO (C)	⊞	SUB. DIST.	MAYOREO	MENUDEO
1430DB	32 oz	2"	4-3/8"	13-3/4"	1	\$1,236	\$1,360	\$1,496
1432DB	48 oz	2-3/4"	4-3/4"	14-11/16"	1	\$1,604	\$1,764	\$1,940

MAZOS

MAZOS DE GOLPE SECO TAPAS FIJAS DE ALTO IMPACTO



USO PESADO



1434PDB

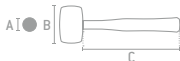

- Exceden la norma ASME B107.400 y FEDERAL GGG-H-33A.
- Cabeza formada por un cuerpo de acero.
- Mango de fibra de vidrio anti-derrapante.
- Tapas fijas suaves de acetato de celulosa.

GRANEL

CÓDIGO	PESO CABEZA	DIÁMETRO CABEZA (A)	LONGITUD CABEZA (B)	LONGITUD CABO (C)	☐	SUB. DIST.	MAYOREO	MENUDEO
1434PDB	16 oz	1-51/64"	5-1/8"	12-1/4"	1	\$630	\$693	\$762
1435PDB	24 oz	1-51/64"	5-1/8"	12-1/4"	1	\$679	\$747	\$822

MAZO DE GOLPE SECO CON MANGO RUBBER GRIP TAPAS INTERCAMBIABLES



USO PESADO

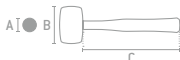

- Exceden la norma ASME B107.400 y FEDERAL GGG-H-33A.
- Mango de fibra de vidrio anti-derrapante.
- Granalla de acero en la cabeza que le da más peso y reduce la vibración.
- La deformación se da en la tapa y no en la pieza golpeada.

GRANEL

CÓDIGO	PESO CABEZA	DIÁMETRO CABEZA (A)	LONGITUD CABEZA (B)	LONGITUD CABO (C)	☐	SUB. DIST.	MAYOREO	MENUDEO
SF150	16 oz	1-1/2"	4"	11-1/2"	1	\$897	\$987	\$1,086

MAZOS DE GOLPE SECO DE UNA PIEZA CON MANGO ANTIDERRAPANTE



USO PROFESIONAL



624DB
De golpe seco

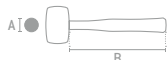

- Fabricado en una sola pieza.
- Cumple la norma ASME B107.400 y FEDERAL GGG-H-33A
- Mango anti-derrapante.
- Granalla de acero en la cabeza que le da más peso y reduce la vibración.
- La deformación se da en la tapa y no en la pieza golpeada.

GRANEL

CÓDIGO	TIPO	PESO CABEZA	DIÁMETRO CABEZA	LONGITUD CABO	☐	SUB. DIST.	MAYOREO	MENUDEO
616DB	De golpe seco	16 oz	5/8"	12"	1	\$218	\$240	\$264
624DB	De golpe seco	24 oz	5/8"	12"	1	\$273	\$300	\$330

JUEGO DE MAZO DE GOLPE SECO CON MANGO RUBBER GRIP TAPAS INTERCAMBIABLES



USO PESADO



9
PIEZAS

Contenido tipos de tapas

Super suave (gris)	1
Suave (café)	1
Mediano (rojo)	1
Uso rudo (verde)	1
Medio duro (beige)	1
Duro (negro)	1
Extra duro (amarillo)	1
Acero	1



URREA

CAJA PLÁSTICA

CÓDIGO	DIÁMETRO CABEZA	LONGITUD CABEZA	LONGITUD CABO	☐	SUB. DIST.	MAYOREO	MENUDEO
SF150HK	1-1/2"	4"	11-1/2"	1	\$3,017	\$3,319	\$3,651

TAPAS INTERCAMBIABLES PARA MAZOS DE GOLPE SECO



USO PESADO



BOLSA

CÓDIGO	TIPO GOLPE	COLOR	DUREZA	☐	SUB. DIST.	MAYOREO	MENUDEO
SF15SS	Super suave	●	Shore a instantaneo, 45-58	2	\$219	\$241	\$265
SF15ST	Suave	●	Shore a 30 seg, 45-58	2	\$219	\$241	\$265
SF15M	Mediano	●	Shore a 30 seg, 59-72	2	\$219	\$241	\$265
SF15T	Uso rudo	●	Shore a 30 seg, 59-73	2	\$219	\$241	\$265
SF15MH	Medio duro	●	Shore d 30 seg, 40-48	2	\$350	\$385	\$424
SF15H	Duro	●	Shore d 30 seg, 49-65	2	\$350	\$385	\$424
SF15XH	Extra duro	●	Shore d 30 seg, 65-86	2	\$350	\$385	\$424
SF16S	Acero	●	38-46 HRC	2	\$504	\$554	\$609
SF16B	Bronce	●	74-76 HRB	2	\$657	\$723	\$795

MAZOS CON CABEZA DE HULE CON MANGO DE MADERA DE ENCINO



USO INDUSTRIAL



1368

1368B

1368G

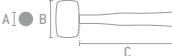

- Exceden la norma ASME B107.400 y Federal GGG-H-33A.
- Grabado en láser en empuñadura para mejor agarre.
- Mango de madera estufada que ofrece gran resistencia al impacto.
- Cabeza fabricada en hule de neopreno que transmite impactos fuertes sin dañar ni manchar la superficie.

GRANEL

CÓDIGO	COLOR	PESO CABEZA	DIÁMETRO CABEZA (A)	LONGITUD CABEZA (B)	LONGITUD CABO (C)	☐	SUB. DIST.	MAYOREO	MENUDEO
1366	Negro ●	8 oz	1-25/32"	3-1/16"	12-3/8"	1	\$148	\$163	\$179
1367	Negro ●	16 oz	2-3/16"	3-3/4"	14"	1	\$174	\$191	\$210
1368	Negro ●	22 oz	2-5/8"	4-1/2"	16"	1	\$246	\$271	\$298
1368B	Beige ●	22 oz	2-5/8"	4-1/2"	16"	1	\$246	\$271	\$298
1368G	Gris ●	22 oz	2-5/8"	4-1/2"	16"	1	\$246	\$271	\$298

MAZOS

MAZOS CON CABEZA DE HULE CON MANGO DE MADERA



616
De hule negro

608B
De hule blanco

- Proporciona impactos sin dañar la superficie.
- No deja mancha, ideal para colocación de pisos y azulejos.



CÓDIGO	COLOR	PESO CABEZA	DIÁMETRO CABEZA (A)	LONGITUD CABO (B)	📏	SUB. DIST.	MAYOREO	MENUDEO
608	Negro ●	8 oz	1-25/32"	12"	1	\$71	\$78	\$86
616	Negro ●	16 oz	2-3/16"	14"	1	\$88	\$97	\$107
600	Negro ●	22 oz	2-5/8"	16"	1	\$131	\$144	\$158
608B	Blanco ○	8 oz	5/8"	11"	1	\$71	\$78	\$86
616B	Blanco ○	16 oz	5/8"	12"	1	\$88	\$97	\$107
600B	Blanco ○	24 oz	5/8"	12-1/2"	1	\$131	\$144	\$158

EXHIBIDOR CON HERRAMIENTAS DE GOLPE

139
PIEZAS



CONTENIDO

CAJA

CÓDIGO	DESCRIPCIÓN	📏	SUB. DIST.	MAYOREO	MENUDEO
RGOLPEC	138 herramientas de golpe, más exhibidor	1	\$49,648	\$54,613	\$60,074

MAZOS CON CABEZA DE HULE CON MANGO DE MADERA



141880

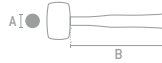

- Cabeza de neopreno color negro.
- Proporciona impactos sin dañar la superficie.
- No deja mancha, ideal para colocación de pisos y azulejos.



CÓDIGO	PESO CABEZA	DIÁMETRO CABEZA (A)	LONGITUD CABO (B)	📏	SUB. DIST.	MAYOREO	MENUDEO
141880	16 oz	2-3/16"	11"	1	\$66	\$73	\$80
141881	24 oz	2-1/2"	13"	1	\$95	\$105	\$116



HERRAMIENTAS PARA GOLPEAR

RASPADORES, GANCHOS Y PUNTAS DE IMPACTO

JUEGO DE RASPADORES DE CARBÓN DE IMPACTO



4
PIEZAS

Longitud total 10"



- Barras fabricadas en acero aleado templado para máxima duración.
- Diseñadas para trabajar por medio de herramientas de poder eléctrica o neumática y manual soportando la aplicación de torques medios.
- Casquillo de impacto unido a la barra que permite golpear el extremo sin dañar el mango y facilita la operación de raspado o remoción.



CÓDIGO	MEDIDAS	LONGITUD TOTAL	📏	SUB. DIST.	MAYOREO	MENUDEO
JRASP4	1/2", 3/4", 1" y 1-1/2"	10"	1	\$2,584	\$2,842	\$3,126

JUEGO DE GANCHOS Y PUNTAS DE IMPACTO



4
PIEZAS

Longitud total 10"



- Diseñados para jalar o alinear pernos, anillos, cables, empaques, engranes, baleros y pequeñas piezas en general.
- Casquillo de impacto unido a la barra que permite golpear el extremo sin dañar el mango.



CÓDIGO	PUNTAS	LONGITUD TOTAL	📏	SUB. DIST.	MAYOREO	MENUDEO
JGP4	Lezma, 90°, curva,, complejo	10"	1	\$1,758	\$1,934	\$2,127

SACABOCADOS

JUEGO DE SACABOCADOS CON MANGO ADAPTADOR ERGONÓMICO DE 1/8" A 2"



USO PESADO

28
PIEZAS

Contenido					
1/8"	7/16"	7/8"	1-1/4"	1-5/8"	
3/16"	1/2"	1"	1-5/16"		
1/4"	9/16"	1-1/16"	1-3/8"	1-3/4"	
5/16"	5/8"	1-1/8"	1-7/16"	1-7/8"	
3/8"	3/4"	1-3/16"	1-1/2"	2"	

Accesorios
Mango adaptador
Punta para centrar



URREA

JUEGO DE SACABOCADOS CON MANGO ADAPTADOR DE 1/8" A 2"



USO PESADO

27
PIEZAS

Contenido	
1/8"	1-1/16"
3/16"	1-1/8"
1/4"	1-3/16"
5/16"	1-1/4"
3/8"	1-5/16"
7/16"	1-3/8"
1/2"	1-7/16"
9/16"	1-1/2"
5/8"	1-5/8"
3/4"	1-11/16"
7/8"	1-3/4"
1"	1-7/8"
	2"

Accesorio
Mango adaptador



URREA

- Fabricados de acero alto carbón
- Empuñadura tipo pistola
- Sistema para utilizar varios sacabocados a la vez.
- Para cortar arandelas, anillos selladores de espuma, cartón, cuero, caucho, fibra, plástico, plomo, lámina de acero delgada.

CÓDIGO	PIEZAS	📦	SUB. DIST.	MAYOREO	MENUDEO
49902A	28	1	\$20,724	\$22,796	\$25,076

CÓDIGO	PIEZAS	📦	SUB. DIST.	MAYOREO	MENUDEO
49902	27	1	\$18,019	\$19,821	\$21,803

JUEGO DE SACABOCADOS CON MANGO ADAPTADOR 1/8" A 1-3/16"



USO PESADO

16
PIEZAS

Contenido	
1/8"	5/8"
3/16"	3/4"
1/4"	7/8"
5/16"	1"
3/8"	1-1/16"
7/16"	1-1/8"
1/2"	1-3/16"
9/16"	

Accesorio
Mango adaptador



URREA

JUEGO DE SACABOCADOS CON MANGO ADAPTADOR 1/8" A 3/4"



USO PESADO

11
PIEZAS

Contenido	
1/8"	7/16"
3/16"	1/2"
1/4"	9/16"
5/16"	5/8"
3/8"	3/4"

Accesorio
Mango adaptador



URREA

JUEGO DE SACABOCADOS CON MANGO ADAPTADOR DE 3 A 30 MM



USO PESADO

16
PIEZAS

Contenido	
3 mm	16 mm
4 mm	18 mm
6 mm	20 mm
8 mm	22 mm
10 mm	24 mm
12 mm	26 mm
14 mm	30 mm

Accesorios
Mango adaptador



URREA

CÓDIGO	PIEZAS	📦	SUB. DIST.	MAYOREO	MENUDEO
49900	16	1	\$8,934	\$9,827	\$10,810

CÓDIGO	PIEZAS	📦	SUB. DIST.	MAYOREO	MENUDEO
49901	11	1	\$5,601	\$6,161	\$6,777

CÓDIGO	PIEZAS	📦	SUB. DIST.	MAYOREO	MENUDEO
49900M	16	1	\$8,421	\$9,263	\$10,189

JUEGO DE SACABOCADOS PARA LÁMINAS DE 5/8" A 1-1/4"



USO PESADO

7
PIEZAS

Botador golpe	Tornillos
5/8"	1"
3/4"	1-1/2"
1"	1-3/4"
1-1/4"	



- Produce agujeros pasados limpios libres de rebaba.
- Para la colocación de tubería conduit, controles, instrumentos y en cajas de lámina.
- Puede ser operado por una llave ordinaria.

CÓDIGO	PIEZAS	📦	SUB. DIST.	MAYOREO	MENUDEO
50900	7	1	\$2,415	\$2,657	\$2,923

SACABOCADOS PARA LÁMINA



USO PESADO



509-1/2

- Bordes rectificadas que garantizan orificios de diámetro exacto.
- Perforan lámina de acero de hasta 2 mm y de acero inoxidable de 1.5 mm
- Cuenta con rondana de bronce que reduce la fricción y permite hacer cortes más suaves.

CÓDIGO	DIÁMETRO EXTERIOR DE CORTE	📦	SUB. DIST.	MAYOREO	MENUDEO
509-1/2	1/2"	1	\$542	\$596	\$656
509-3/4	3/4"	1	\$575	\$633	\$696
509-7/8	7/8"	1	\$657	\$723	\$795
509-1	1"	1	\$717	\$789	\$868
509-1-1/4	1-1/4"	1	\$820	\$902	\$992
509-1-1/2	1-1/2"	1	\$919	\$1,011	\$1,112
509-2	2"	1	\$1,752	\$1,927	\$2,120
509-2-1/2	2-1/2"	1	\$2,721	\$2,993	\$3,292
509-3	3"	1	\$3,526	\$3,879	\$4,267
509-3-1/2	3-1/2"	1	\$3,722	\$4,094	\$4,503
509-4	4"	1	\$4,676	\$5,144	\$5,658



UN EQUIPO DE CONFIANZA

CLASE DE VENTA	CLASE DE HERRAMIENTAS	PAG	MARCA	
			URREA	SURTEK
Herramientas aisladas	Juego de combinado de herramientas 1000 V	348	•	
	Dados y accesorios 1000 V	348	•	
	Destornilladores 1000 V	349	•	•
	Llaves 1000 V	351	•	
	Navajas para electricista 1000 V	252	•	
	Pinzas 1000 V	353	•	•
	Herramientas antichispa	Cinceles, puntos y punzones antichispa	355	•
Cepillos antichispa		355	•	
Cuñas antichispa		356	•	
Destornilladores antichispa		356	•	
Espátulas antichispa		356	•	
Llaves ajustables		356	•	
Llaves combinadas		357	•	
Llaves de estrías		358	•	
Llaves de golpe acodadas		359	•	
Llaves de golpe planas		359	•	
Llaves estructurales		360	•	
Llaves Stillson		360	•	
Marros antichispa		361	•	
Martillos antichispa		361	•	
Pinzas para electricista antichispa		362	•	

urrea.com

Estamos mejorando constantemente nuestros productos, es por esto que la información, imagen, características y disponibilidad de los mismos pueden cambiar sin previo aviso.

JUEGO COMBINADO DE HERRAMIENTAS 1000 V

JUEGO COMBINADO DE HERRAMIENTA PARA ELECTRICISTA 1000 V

URREA
HERRAMIENTAS DE CALIDAD SUPERIOR

USO PESADO **DIELÉCTRICO** 1000V



Contenido	
9900	Caja plástica 14 x 7 x 5" 1
181	Pinza universal 1000 V 7-1/16" 1
182	Pinza corte diagonal 1000 V 6-5/16" 1
9714	Destornillador rojo 1000 V plana 5/32 x 4 1
9716	Destornillador rojo 1000 V plana 1/4 x 5-7/8 1
9700	Destornillador rojo 1000 V Ph #0 x 2-3/8 1
9702	Destornillador rojo 1000 V Ph #2 x 3-1/8 1
PVU01	Probador de voltaje 24-1000 V 1

- Juego de herramientas dieléctricas con caja plástica de 14".
- 9,355 cm³ de almacenamiento.

CÓDIGO	PIEZAS	📦	SUB. DIST.	MAYOREO	MENUDEO
JEBA	8	1	\$3,460	\$3,806	\$4,187

JUEGO COMBINADO DE HERRAMIENTA PARA ELECTRICISTA 1000 V

SURTEK
HERRAMIENTAS PARA PROFESIONALES

USO PROFESIONAL **PVL**



Contenido	
MUL03	Multímetro profesional 1000V 1
DPC02	Probador voltaje CA 14 cm profesional 1
951	Mini pinza corte lateral 4-3/4" 1
PLC8	Pinza pelacable 10-22 AWG 8" 1
D402V	Destornillador amarillo 1000 V Phillips® #2 x 4" 1
D415V	Destornillador amarillo 1000 V cabinet 7/32 x 5" 1
EMSC	Estuche multusos chico 1

CÓDIGO	PIEZAS	📦	SUB. DIST.	MAYOREO	MENUDEO
JE7	7	1	\$1,155	\$1,271	\$1,398

JUEGO COMBINADO DE HERRAMIENTA PARA ELECTRICISTA 1000 V

SURTEK
HERRAMIENTAS PARA PROFESIONALES

USO PROFESIONAL



Contenido	
PHC6S	Portaherramientas cuero 6 compartimentos 1
968V	Pinza universal 1000 V 8" 1
928V	Pinza punta larga 1000 V 8" 1
D402V	Destornillador amarillo 1000 V Ph#2 x 4 1
D416V	Destornillador amarillo 1000 V cabinet 1/4 x 6 1
PVS01	Probador de voltaje 90-1000 V 1

CÓDIGO	PIEZAS	📦	SUB. DIST.	MAYOREO	MENUDEO
JE6A	6	1	\$930	\$1,023	\$1,125

DADOS Y ACCESORIOS 1000 V

DOBLE CAPA



- Doble capa de polímero aislante, sirve para alertar al usuario que cuando se alcanza a ver la capa inferior. La herramienta no debe seguir usándose en trabajos eléctricos.

PUNTA PALETA



- Dados y extensión diseñados con polímero sobrante para garantizar ensamblajes totalmente aislados.

FUNCIÓN REVERSIBLE



- Con cambio de giro de matraca en mangá rápido y seguro.

DADOS Y ACCESORIOS

1000 V.

VDE **DIELÉCTRICO** 1000V

La herramienta aislada Urrea está diseñada y certificada para trabajar con toda seguridad en actividades y operaciones donde hay riesgo de contacto con partes eléctricas vivas de hasta 1000 V (CA) ó 1500 V (CD).

JUEGO DE DADOS Y ACCESORIOS CUADRO 1/2" EN PULGADAS 1000 V

URREA
HERRAMIENTAS DE CALIDAD SUPERIOR

USO PESADO **PULGADAS** 1/2" 6 **DIELÉCTRICO** 1000V **VDE**

11
PIEZAS



- Norma IEC.60900:2004.
- Producto con certificación VDE.
- Dados y extensión diseñados con polímero sobrante para garantizar ensamblajes totalmente aislados.
- La herramienta aislada Urrea está diseñada y certificada para trabajar con toda seguridad en actividades y operaciones donde hay riesgo de contacto con partes eléctricas vivas de hasta 1000V (CA) Ó 1500V (CD).



DADOS	DIMENSIÓN DE BOCA	TIPO	LONGITUD	DIÁMETRO EXTERIOR DE BOCA	DIÁMETRO EXTERIOR DE CUADRO	PROFUNDIDAD ESTRIA
	5/16"	I	2-3/64"	43/64"	1-1/16"	7/16"
	3/8"	I	2-5/32"	49/64"	1-1/16"	7/16"
	7/16"	I	2-5/32"	25/32"	1-1/16"	7/16"
	1/2"	II	2-5/32"	1"	1"	7/16"
	9/16"	III	2-5/32"	1"	1"	1/2"
	11/16"	III	2-5/32"	1-5/32"	1-1/8"	1/2"
	3/4"	III	2-5/32"	1-1/4"	1-1/8"	9/16"
	7/8"	III	2-15/64"	1-27/64"	1-3/16"	5/8"
	15/16"	III	2-21/64"	1-17/32"	1-11/32"	25/32"

ACCESORIOS	CUADRO		LONGITUD	DIENTES	CABEZA	QUICK RELEASE	RESISTENCIA
	HEMBRA	MACHO					
Matraca	-	1/2"	10-3/4"	24	Pera	✓	4,500 lb-pulg
Extensión	1/2"	1/2"	5-5/8"	-	-	-	3,500 lb-pulg

CÓDIGO	DESCRIPCIÓN	📦	SUB. DIST.	MAYOREO	MENUDEO
5400V	Pulgadas	1	\$9,636	\$10,600	\$11,660

JUEGO DE DADOS Y ACCESORIOS CUADRO 1/2" MÉTRICO 1000 V

URREA
HERRAMIENTAS DE CALIDAD SUPERIOR

USO PESADO **MÉTRICO** 1/2" 6 **DIELÉCTRICO** 1000V **VDE**

11
PIEZAS



- Norma IEC.60900:2004.
- Producto con certificación VDE.
- Dados y extensión diseñados con polímero sobrante para garantizar ensamblajes totalmente aislados.
- La herramienta aislada Urrea está diseñada y certificada para trabajar con toda seguridad en actividades y operaciones donde hay riesgo de contacto con partes eléctricas vivas de hasta 1000V (CA) Ó 1500V (CD).



DADOS	DIMENSIÓN DE BOCA	TIPO	LONGITUD	DIÁMETRO EXTERIOR DE BOCA	DIÁMETRO EXTERIOR DE CUADRO	PROFUNDIDAD ESTRIA
	8 mm	I	2-5/32"	23/32"	31/32"	1/2"
	10 mm	I	2-5/32"	3/4"	31/32"	1/2"
	11 mm	I	2-5/32"	55/64"	15/16"	1/2"
	13 mm	II	2-5/32"	31/32"	31/32"	1/2"
	14 mm	II	2-5/32"	31/32"	31/32"	1/2"
	17 mm	III	2-5/32"	1-5/32"	1"	1/2"
	19 mm	III	2-5/32"	1-7/32"	1"	9/16"
	22 mm	III	2-5/32"	1-3/8"	1"	19/32"
	24 mm	III	2-11/32"	1-7/16"	1"	43/64"

ACCESORIOS	CUADRO		LONGITUD	DIENTES	CABEZA	QUICK RELEASE	RESISTENCIA
	HEMBRA	MACHO					
Matraca	-	1/2"	10-3/4"	24	Pera	✓	4,500 lb-pulg
Extensión	1/2"	1/2"	5-5/8"	-	-	-	3,500 lb-pulg

CÓDIGO	DESCRIPCIÓN	📦	SUB. DIST.	MAYOREO	MENUDEO
5400MV	Métricos	1	\$9,636	\$10,600	\$11,660

DESTORNILLADORES 1000 V

MANGO TRIMATERIAL

- Plástico rojo tipo PP resistente a la torsión.
- Plástico gris tipo TPE de caucho suave para mejor agarre.
- Plástico negro tipo PP resistente a impactos.

Punta maquinada para tolerancias exactas.



DESGÑO DIAMANTADO

El mango integra un área con diseño diamantado para mejor agarre manual y ventilación entre la mano y el mango.

VDE **DIÉLÉCTRICO** 1000 V MANGO TRIMATERIAL

Mayor poder de torque, por su diseño triobular.

DIN ISO Standard

Aislamiento directamente moldeado por inyección alrededor de la barra para máxima protección eléctrica.

JUEGO DE DESTORNILLADORES BARRA SLIM CON MANGO TRIMATERIAL 1000 V



EXTRA PESADO **DIÉLÉCTRICO** 1000 V

5 PIEZAS

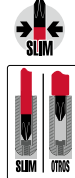

Contenido	
Tipo	Medidas
Plana	3.5 mm, 4 mm, 5.5 mm
Phillips®	PH 1, PH 2

- Juego de destornilladores tri-material 1000 V tipo slim.
- Gracias a su diseño Slim, la punta puede entrar sin restricciones a cavidades estrechas de interruptores de centro de carga.
- Norma IEC.60900:2004.
- Producto con certificación VDE.

CÓDIGO	PIEZAS	SUB. DIST.	MAYOREO	MENUDEO
9700TSA	5	\$1,380	\$1,518	\$1,670

DESTORNILLADORES CON MANGO TRIMATERIAL 1000 V



EXTRA PESADO **DIÉLÉCTRICO** 1000 V VDE

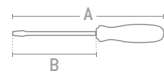

- Norma IEC.60900:2004.
- Producto con certificación VDE.
- El mango integra un área con diseño diamantado para mayor agarre manual y ventilación entre la mano y el mango.
- Mayor poder de torque por su diseño triobular de la parte superior del mango.
- Plástico PP especialmente formulado para resistir los impactos, inclusive a temperaturas muy bajas.
- Caucho suave TPE formulado para transmitir mejor torque.



9713T Destornilladores punta plana



9702T Destornilladores punta Phillips® barra redonda

CÓDIGO	BARRA	TIPO DE PUNTA	PUNTA MEDIDA	LONGITUD TOTAL (A)	LONGITUD EXPUESTA (B)	EMPAQUE	SUB. DIST.	MAYOREO	JUEGO DE DESTORNILLADORES 9700TA		
									PIEZAS	8	EMPAQUE
9713T	Redonda	⊖	3/32"	6-19/64"	3"	1	\$103	\$113	\$124	\$1,051	
9714T	Redonda	⊖	5/32"	7-9/32"	4"	1	\$130	\$143	\$157	\$1,156	
9715T	Redonda	⊖	7/32"	8-55/64"	5"	1	\$137	\$151	\$166	\$1,272	
9716T	Redonda	⊖	1/4"	10-15/64"	6"	1	\$164	\$180	\$198		
9700T	Redonda	⊕	PH 0	5-45/64"	2-3/8"	1	\$104	\$114	\$125		
9701T	Redonda	⊕	PH 1	7-3/32"	3-5/32"	1	\$126	\$139	\$153		
9702T	Redonda	⊕	PH 2	8-17/64"	4"	1	\$142	\$156	\$172		
9703T	Redonda	⊕	PH 3	10-5/8"	6"	1	\$207	\$228	\$251		



VIDEO

DESTORNILLADORES CON MANGO TRIMATERIAL 1000 V, DE CAJA

EXTRA PESADO **DIÉLÉCTRICO** 1000 V VDE

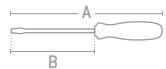

- Fabricadas en acero al cromo vanadio.
- Norma IEC.60900:2004.
- Producto con certificación VDE.
- Permite trabajar de manera segura en áreas o equipos con energía eléctrica.



9206TV Destornilladores tri-material de caja en pulgadas



9206MTV Destornilladores tri-material de caja

CÓDIGO	BARRA	UNIDAD	BOCA		LONGITUD TOTAL (A)	LONGITUD EXPUESTA (B)	EMPAQUE	SUB. DIST.	MAYOREO	JUEGOS DE DESTORNILLADORES 9200TV		
			PULG	MM						PIEZAS	6	EMPAQUE
9206TV	Redonda	⊖	3/16"	-	9"	5"	1	\$268	\$295	\$325	\$1,818	
9208TV	Redonda	⊖	1/4"	-	9"	5"	1	\$279	\$307	\$338	\$2,000	
9210TV	Redonda	⊖	5/16"	-	9"	5"	1	\$295	\$325	\$358	\$2,200	
9212TV	Redonda	⊖	3/8"	-	9"	5"	1	\$316	\$348	\$383		
9214TV	Redonda	⊖	7/16"	-	9"	5"	1	\$345	\$380	\$418		
9216TV	Redonda	⊖	1/2"	-	9"	5"	1	\$415	\$457	\$503		
9206MTV	Redonda	⊖	-	6 mm	9"	5"	1	\$263	\$289	\$318		
9207MTV	Redonda	⊖	-	7 mm	9"	5"	1	\$268	\$295	\$325		
9208MTV	Redonda	⊖	-	8 mm	9"	5"	1	\$273	\$300	\$330		
9209MTV	Redonda	⊖	-	9 mm	9"	5"	1	\$279	\$307	\$338		
9210MTV	Redonda	⊖	-	10 mm	9"	5"	1	\$295	\$325	\$358		
9211MTV	Redonda	⊖	-	11 mm	9"	5"	1	\$338	\$372	\$409		



VIDEO

DESTORNILLADORES 1000 V

DESTORNILLADORES CON MANGO BIMATERIAL 1000 V



- Norma IEC.60900:2004.
- Mayor capacidad de torque por su diseño de mango tribular.
- Plástico rojo tipo PP resistente a la torsión y al impacto.
- Plástico negro tipo TPE de caucho suave para mejor agarre.
- Punta negra para evitar desprendimiento de cromo.

JUEGO DE DESTORNILLADORES

CÓDIGO	9700BA
PIEZAS	7
EMPAQUE	
	1
SUB DIST.	\$568
MAYOREO	\$625
MENUDEO	\$688

CÓDIGO	BARRA	TIPO DE PUNTA	PUNTA MEDIDA	LONGITUD TOTAL (A)	LONGITUD EXPUESTA (B)		SUB DIST.	MAYOREO
9713B	Redonda	⊖	3/32"	6"	3"	1	\$60	\$66
9714B	Redonda	⊖	5/32"	7-1/2"	4"	1	\$78	\$86
9715B	Redonda	⊖	7/32"	8-7/8"	5"	1	\$94	\$103
9716B	Redonda	⊖	1/4"	9-7/8"	5-7/8"	1	\$106	\$117
9700B	Redonda	⊕	PH 0	5-1/2"	2-3/8"	1	\$71	\$78
9701B	Redonda	⊕	PH 1	7"	3-5/32"	1	\$83	\$91
9702B	Redonda	⊕	PH 2	7-7/8"	3-15/16"	1	\$104	\$114

JUEGO DE DESTORNILLADORES CON MANGO BIMATERIAL 1000 V COMBINADOS



6 PIEZAS



Tipo	Puntas	Piezas
⊖ Plano	1.0 x 5.5 x 125 mm; 0.8 x 4.0 x 100 mm; 0.4 x 2.5 x 75 mm	3
⊕ Phillips	PH2 x 100 mm; PH1 x 80 mm; PH0 x 60 mm	3

- Fabricadas en acero al cromo vanadio.
- Exceden la norma ASME B107.600.
- Mango bimaternal de PP+TPR.
- Acabado cromado.



DESTORNILLADORES COLOR ROJO 1000 V



JUEGOS DE DESTORNILLADORES

CÓDIGO	J9700V	9700C
PIEZAS	8	5
EMPAQUE		
	1	1
SUB DIST.	\$546	\$334
MAYOREO	\$601	\$367
MENUDEO	\$661	\$404

CÓDIGO	BARRA	TIPO DE PUNTA	PUNTA MEDIDA	LONGITUD TOTAL (A)	LONGITUD EXPUESTA (B)		SUB DIST.	MAYOREO
9713	Redonda	⊖	3/32"	6"	3"	6	\$54	\$59
9713A	Redonda	⊖	1/8"	6"	3"	6	\$68	\$75
9714	Redonda	⊖	5/32"	7-1/2"	4"	6	\$70	\$77
9715	Redonda	⊖	7/32"	8-7/8"	5"	6	\$78	\$86
9716	Redonda	⊖	1/4"	9-7/8"	5-7/8"	6	\$101	\$111
9700	Redonda	⊕	PH 0	5-1/2"	2-3/8"	6	\$57	\$63
9701	Redonda	⊕	PH 1	7"	3-5/32"	6	\$66	\$73
9702	Redonda	⊕	PH 2	7-7/8"	3-15/16"	6	\$83	\$91

DESTORNILLADORES 1000 V

DESTORNILLADORES CON MANGO COLOR AMARILLO DIELECTRICOS 1000 V

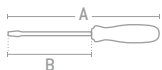

- Fabricadas en acero al cromo vanadio.
- Exceden norma IEC 90600.
- Inyectados con polipropileno de alta resistencia.
- Ideales para trabajos en partes con voltajes vivos de hasta 1000 V (AC) ó 1550 V (DC).



D402V

JUEGO DE DESTORNILLADORES

CÓDIGO	D4V
PIEZAS	5
EMPAQUE	
	1
SUB DIST.	\$235
MAYOREO	\$259
MENUDEO	\$285

CÓDIGO	BARRA	TIPO DE PUNTA	PUNTA MEDIDA	LONGITUD EXPUESTA (B)	LONGITUD TOTAL (A)		SUB DIST.	MAYOREO	MENUDEO
D401V	Aislada	+	PH 1	3-1/8"	7"	6	\$37	\$41	\$45
D402V	Aislada	+	PH 2	4"	8"	6	\$50	\$55	\$61
D414V	Aislada	0	5/32"	4"	8"	6	\$50	\$55	\$61
D415V	Aislada	-	7/32"	5"	9"	6	\$53	\$58	\$64
D416V	Aislada	0	1/4"	5-7/8"	9-11/16"	6	\$59	\$65	\$72

JUEGO DE DESTORNILLADORES CON MANGO BIMATERIAL Y PUNTAS INTERCAMBIABLES 1000 V



10 EN UNO

Tipo	Puntas	Longitud expuesta	Piezas
Plano	1/8"	60 mm	1
	5/32"	100 mm	1
	3/16"	100 mm	1
	1/4"	100 mm	1
Phillips®	PH 1	80 mm	1
	PH 2	100 mm	1
	T15	100 mm	1
Torx®	T20	100 mm	1
	Mango destornillador		2
Estuche			1



- Norma IEC.60900:2004.
- Puntas intercambiables.
- Incluye dos mangos de destornillador, uno para aplicar torques altos y otros de precisión para torques bajos y mejor control.



CÓDIGO	DESCRIPCIÓN		SUB DIST.	MAYOREO	MENUDEO
9300V	Juego de 2 destornilladores de 8 puntas intercambiables aisladas 1000 V	1	\$931	\$1,024	\$1,126

LLAVES 1000 V

LLAVES HEXAGONALES EN "L" 1000 V EN PULGADAS



- Fabricadas en acero alta calidad.
- Mango con doble capa aislante.
- Boca maquinada de alta precisión.

JUEGO DE LLAVES HEXAGONALES EN "L"	
CÓDIGO	4901V
PIEZAS	4
EMPAQUE	
	1
SUB DIST.	\$1,028
MAYOREO	\$1,131
MENUDEO	\$1,244

CÓDIGO	MEDIDA NOMINAL	LONGITUD (A)	MEDIDA MANERAL (B)		SUB DIST.	MAYOREO	MENUDEO
49-1/8V	1/8"	5-5/64"	63/64"	1	\$235	\$259	\$285
49-5/32V	5/32"	5-43/64"	1-7/32"	1	\$246	\$271	\$298
49-3/16V	3/16"	6-1/2"	1-3/8"	1	\$262	\$288	\$317
49-1/4V	1/4"	7-21/64"	1-37/64"	1	\$284	\$312	\$343

LLAVES LLAVES HEXAGONALES EN "L" 1000 V MÉTRICAS

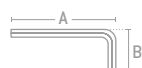

- Fabricadas en acero alta calidad.
- Mango con doble capa aislante.
- Boca maquinada de alta precisión.

JUEGO DE LLAVES HEXAGONALES EN "L"	
CÓDIGO	4901VM
PIEZAS	4
EMPAQUE	
	1
SUB DIST.	\$1,028
MAYOREO	\$1,131
MENUDEO	\$1,244

CÓDIGO	MEDIDA NOMINAL	LONGITUD (A)	MEDIDA MANERAL (B)		SUB DIST.	MAYOREO	MENUDEO
49-3V	3 mm	5-1/8"	1-1/32"	1	\$235	\$259	\$285
49-4V	4 mm	5-45/64"	1-7/32"	1	\$246	\$271	\$298
49-5V	5 mm	6-1/2"	1-27/64"	1	\$262	\$288	\$317
49-6V	6 mm	7-13/32"	1-37/64"	1	\$284	\$312	\$343

LLAVES 1000 V

LLAVES AJUSTABLES 1000 V

USO PESADO

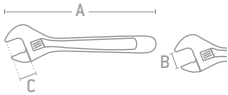

- Fabricadas en acero al cromo vanadio.
- Norma IEC.60900:2004.
- Mango doble aislamiento con protectores antideslizantes.



712V



CÓDIGO	LONGITUD TOTAL (A)	APERTURA MÁXIMA (B)	PROFUNDIDAD QUIJADA (C)		SUB. DIST.	MAYOREO	MENUDEO
708V	8"	1"	1"	1	\$553	\$608	\$669
710V	10"	1-1/8"	1-1/8"	1	\$646	\$711	\$782
712V	12"	1-5/16"	1-5/16"	1	\$842	\$926	\$1,019
715V	15"	1-11/16"	1-5/8"	1	\$1,510	\$1,661	\$1,827

LLAVES ESPAÑOLAS 1000 V EN PULGADAS

USO PESADO



1210V

LLAVES ESPAÑOLAS 1000 V MÉTRICAS

USO PESADO



1210VM

JUEGO DE LLAVES ESPAÑOLAS								JUEGO DE LLAVES ESPAÑOLAS			
CÓDIGO	1201V							CÓDIGO	1201VM		
PIEZAS	8							PIEZAS	9		
EMPAQUE								EMPAQUE			
	1								1		
SUB. DIST.	\$2,474							SUB. DIST.	\$2,825		
MAYOREO	\$2,721							MAYOREO	\$3,108		
MENUDEO	\$2,993							MENUDEO	\$3,419		
CÓDIGO	MEDIDA DE BOCA	LONGITUD TOTAL	ANCHO DE QUIJADA	ESPEJOR DE QUIJADA		SUB. DIST.	MAYOREO	SUB. DIST.	MAYOREO	MENUDEO	
1210V	5/16"	3-47/64"	55/64"	9/32"	1	\$284	\$312	\$343	•	•	
1212V	3/8"	3-15/16"	1-1/32"	19/64"	1	\$295	\$325	\$358	•	•	
1214V	7/16"	4-13/32"	1-5/32"	5/16"	1	\$301	\$331	\$364	•	•	
1216V	1/2"	5-13/64"	1-11/32"	21/64"	1	\$312	\$343	\$377	•	•	
1218V	9/16"	5-33/64"	1-11/32"	21/64"	1	\$318	\$350	\$385	•	•	
1220V	5/8"	6-1/16"	1-17/32"	23/64"	1	\$345	\$380	\$418	•	•	
1222V	11/16"	6-3/16"	1-43/64"	23/64"	1	\$356	\$392	\$431	•	•	
1225V	3/4"	6-11/16"	1-47/64"	23/64"	1	\$405	\$446	\$491	•	•	
1210VM	10 mm	4-9/64"	1-1/32"	19/64"	1	\$295	\$325	\$358	•	•	
1211VM	11 mm	4-13/32"	1-1/32"	19/64"	1	\$301	\$331	\$364	•	•	
1212VM	12 mm	4-59/64"	1-9/64"	5/16"	1	\$306	\$337	\$371	•	•	
1213VM	13 mm	5-13/64"	1-17/64"	21/64"	1	\$312	\$343	\$377	•	•	
1214VM	14 mm	5-33/64"	1-17/64"	21/64"	1	\$318	\$350	\$385	•	•	
1215VM	15 mm	5-29/32"	1-27/64"	23/64"	1	\$345	\$380	\$418	•	•	
1217VM	17 mm	6-3/16"	1-39/64"	25/64"	1	\$356	\$392	\$431	•	•	
1218VM	18 mm	6-1/2"	1-11/16"	7/16"	1	\$378	\$416	\$458	•	•	
1219VM	19 mm	6-11/16"	1-47/64"	7/16"	1	\$405	\$446	\$491	•	•	

- Fabricadas en acero alta calidad.
- Mango con doble capa aislante.
- Boca maquinada de alta precisión.

NAVAS PARA ELECTRICISTA 1000 V

NAVAS PARA ELECTRICISTA 1000 V

USO PESADO



NELV



NELCV

- Mango con doble capa aislante.
- Incluye protección en navaja
- Guarda de seguridad.

CÓDIGO	LONGITUD TOTAL	LONGITUD DE HOJA	LONGITUD DEL MANGO		SUB. DIST.	MAYOREO	MENUDEO	CÓDIGO	LONGITUD TOTAL	LONGITUD DE HOJA	LONGITUD DEL MANGO		SUB. DIST.	MAYOREO	MENUDEO
NELV	7-3/32"	1-37/64"	4-59/64"	1	\$553	\$608	\$669	NELCV	8-21/32"	2-1/4"	5-1/8"	1	\$641	\$705	\$776



PINZAS 1000 V

PINZAS 1000 V



EXTRA PESADO



DIELÉCTRICO 1000 V



269GHLV

Universal

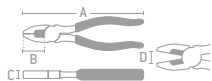

- Fabricadas en acero al cromo vanadio.
- Norma IEC.60900:2004.
- Maneral de PVC para evitar peligro de incendio y conductividad.
- Permiten trabajar en áreas reducidas facilitando el manejo, corte o trenzado de cables energizados.
- Ideales para trabajar en estaciones y tableros electrónicos.

CÓDIGO	CARACTERÍSTICAS	LONGITUD TOTAL (A)	LONGITUD QUIJADA (B)	ESPESOR DE PINZA (C)	APERTURA QUIJADA (D)	ESPESOR DE QUIJADA	CORTA CABLE	TIPO DE CORTE	LARGO DE NAVAJA	🔓	SUB DIST.	MAYOREO	MENUEDO
Pinza universal corte lateral													
	269GHLV • Maneral de polivinilcloruro.	9-1/2"	1-3/4"	1-9/32"	1-7/32"	5/8"	✓	Diagonal estándar	25/32"	3	\$794	\$873	\$960
Pinza corte diagonal													
	207GHLV • Maneral de polivinilcloruro.	7-15/16"	1-5/32"	1-5/32"	27/32"	1/2"	✓	Diagonal estándar	13/16"	3	\$700	\$770	\$847
Pinza punta larga													
	2292GV • Maneral de polivinilcloruro.	8-9/32"	2-3/4"	1-1/32"	1-1/2"	33/64"	✓	Lateral estándar	19/32"	3	\$717	\$789	\$868

PINZAS CON MANGO BIMATERIAL 1000 V



USO PESADO



DIELÉCTRICO 1000 V VDE

PRODUCTO MEJORADO



182

Corte diagonal

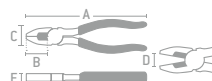

- Norma IEC.60900:2004.
- Producto con certificación VDE.
- Puños bimotores brindan mayor durabilidad y comodidad.
- Filos de corte de gran precisión, templados por inducción.

CÓDIGO	CARACTERÍSTICAS	LONGITUD TOTAL (A)	LONGITUD QUIJADA (B)	ANCHO QUIJADA (C)	APERTURA QUIJADA (D)	ESPESOR DE QUIJADA (E)	CORTA CABLE	TIPO DE CORTE	LARGO DE NAVAJA	🔓	SUB DIST.	MAYOREO	MENUEDO
Pinza universal corte lateral													
	180 • Filos de corte de gran precisión, templados por inducción.	6-5/16"	3/8"	13/16"	1-7/32"	25/64"	✓	Lateral estándar	15/32"	1	\$634	\$697	\$767
	181 • Filos de corte de gran precisión, templados por inducción.	7-5/16"	9/16"	1"	1-5/16"	7/16"	✓	Lateral estándar	5/8"	1	\$667	\$734	\$807
Pinza corte diagonal alta palanca													
	183 • Filos de corte de gran precisión, templados por inducción.	7-7/8"	1-7/64"	1-13/32"	11/16"	29/64"	✓	Diagonal estándar	55/64"	1	\$1,139	\$1,253	\$1,378
Pinza corte diagonal													
	182 • Filos de corte de gran precisión, templados por inducción.	7"	1"	1-1/4"	19/32"	7/16"	✓	Diagonal estándar	25/32"	1	\$1,024	\$1,126	\$1,239
Pinza punta larga filo de corte lateral													
	187 • Filos de corte de gran precisión, templados por inducción.	7-7/8"	2-7/8"	11/16"	1-23/64"	11/32"	✓	Diagonal estándar	9/16"	1	\$767	\$844	\$928

PINZAS 1000 V

PINZAS CON MANGO BIMATERIAL 1000 V

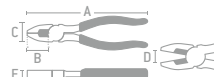

- Fabricadas en acero 1055.
- Exceden la norma ASME B107.500.
- Mango bimaternal aislado.
- Acabado níquel.
- 926V y 928V: para trabajos en lugares estrechos y ajustes delicados.



967V

Universal

SURTEK

JUEGO DE PINZAS

CÓDIGO	P06V
PIEZAS	3
EMPAQUE	
1	1
SUB DIST.	\$498
MAYOREO	\$548
MENUDEO	\$603

CÓDIGO	CARACTERÍSTICAS	LONGITUD TOTAL (A)	LONGITUD QUIJADA (B)	ESPESOR DE PINZA (C)	APERTURA MÁXIMA (D)	CORTA CABLE	TIPO DE CORTE	LARGO DE CUCHILLA	CAPACIDAD DE CORTE DE CABLE	1	SUB DIST.	MAYOREO	MENUDEO	
Pinzas universal corte lateral														
	967V	Electricista	7"	37 mm	13/32"	1-3/8"	SI	Lateral	33/64"	Cable medio	6	\$159	\$175	\$193
	968V	Electricista	8"	1-59/64"	7/16"	1-17/32"	SI	Lateral	23/64"	Cable medio	6	\$175	\$193	\$212
Pinza corte diagonal														
	946V	Corte	6"	29/32"	3/8"	29/32"	SI	Diagonal	5/64"	Cable medio	6	\$137	\$151	\$166
Pinza punta larga filo de corte lateral														
	926V	Punta larga	6"	1-27/32"	23/64"	1-27/64"	SI	Lateral	15/32"	Cable medio	6	\$130	\$143	\$157
	928V	Punta larga	8"	2-33/64"	23/64"	2-51/64"	SI	Lateral	33/64"	Cable medio	6	\$164	\$180	\$198

PINZA DE EXTENSIÓN 1000 V QUIJADA AJUSTABLE



VIDEO



- Acero aleado de alta calidad.
- Mango con doble capa aislante.
- Guarda de seguridad.
- Quijada ajustable con 7 posiciones.

CÓDIGO	LONGITUD TOTAL	APERTURA MÁXIMA	ESPESOR DE PINZA	ANCHO DE QUIJADA	1	SUB DIST.	MAYOREO	MENUDEO
270V	9-29/64"	1-3/8"	17/32"	1-19/64"	1	\$695	\$765	\$842

PINZAS DE PRECISIÓN 1000 V



VIDEO



- Fabricada en acero alta calidad.
- Mango con doble capa aislante.
- Puntas aceradas.

CÓDIGO	LONGITUD TOTAL	LONGITUD DE HOJA	1	SUB DIST.	MAYOREO	MENUDEO
PPR1V	6-1/2"	29/32"	1	\$756	\$832	\$915
PPR2V	5-9/32"	55/64"	1	\$794	\$873	\$960

TIJERA 1000 V CORTA CABLE



Para cable cobre AWG 1/0

- Norma IEC.60900:2004.
- Diseño de alta palanca para hacer cortes con poco esfuerzo.
- Mordazas tipo cizalla.

CÓDIGO	LONGITUD TOTAL	LONGITUD QUIJADA	ANCHO QUIJADA	APERTURA MÁXIMA	1	SUB DIST.	MAYOREO	MENUDEO
289GV	9-1/4"	1-5/8"	1-9/16"	1-37/64"	1	\$843	\$927	\$1,020

Las herramientas antichispa Urrea, son la herramienta ideal para uso en aplicaciones en entornos de potencial explosivo.

Todas las herramientas están forjadas con una aleación de Bronce-Aluminio lo que les permite cumplir con las características necesarias para su desempeño, sin causar chispas.



HERRAMIENTA ANTI-CHISPA.



• La aleación Bronce-Aluminio hace que estas herramientas no tengan la dureza de las herramientas manufacturadas con aceros aleados, lo que les da las características anti-chispa y anti-magnética, además de ser resistente a la corrosión.

CINCELES, PUNTOS Y PUNZONES ANTICHISPA

CINCELES DE BRONCE-ALUMINIO ANTICHISPA



USO PESADO



UH86A-1X12

- Fabricados de una aleación bronce-aluminio.
- Para el corte y ranurado en metales.
- Herramienta recomendado para zonas de riesgo tipo Ex 1, 2, 21 y 22.

GRANEL

CÓDIGO	ANCHO	MEDIDA DE CUERPO	LONGITUD	☐	SUB. DIST.	MAYOREO	MENUDEO
UH86A-3/16	9/32"	3/16"	4-7/8"	1	\$164	\$180	\$198
UH86A-1/4	5/16"	1/4"	5-1/8"	1	\$196	\$216	\$238
UH86A-5/16	3/8"	5/16"	5-3/8"	1	\$207	\$228	\$251
UH86A-3/8	7/16"	3/8"	5-1/2"	1	\$230	\$253	\$278
UH86A-7/16	1/2"	7/16"	6"	1	\$262	\$288	\$317
UH86A-1/2	5/8"	1/2"	6-5/8"	1	\$345	\$380	\$418
UH86A-5/8	3/4"	5/8"	7"	1	\$591	\$650	\$715
UH86A-3/4X8	7/8"	3/4"	8"	1	\$810	\$891	\$980
UH86A-3/4X12	7/8"	3/4"	12"	1	\$1,139	\$1,253	\$1,378
UH86A-7/8X8	1"	13/16"	8"	1	\$1,166	\$1,283	\$1,411
UH86A-7/8X12	1"	13/16"	12"	1	\$1,718	\$1,890	\$2,079
UH86A-1X8	1-3/16"	5/16"	8"	1	\$1,718	\$1,890	\$2,079
UH86A-1X12	1-3/16"	5/16"	12"	1	\$2,376	\$2,614	\$2,875

PUNZONES GUÍA BOTADORES LARGOS DE BRONCE-ALUMINIO ANTICHISPA



USO PESADO



UH96-7/16

- Fabricados de una aleación bronce-aluminio.
- Para instalar o remover bujes guía, pasadores y guías de centro.

GRANEL

CÓDIGO	ANCHO	ESPESOR DE PUNTA	LONGITUD TOTAL	☐	SUB. DIST.	MAYOREO	MENUDEO
UH96-1/4	1/4"	1/16"	10"	1	\$268	\$295	\$325
UH96-5/16	5/16"	1/8"	10"	1	\$279	\$307	\$338
UH96-3/8	3/8"	3/16"	10"	1	\$290	\$319	\$351
UH96-7/16	7/16"	1/4"	10"	1	\$411	\$452	\$497
UH96-1/2	1/2"	1/4"	10"	1	\$548	\$603	\$663
UH96-5/8	5/8"	5/16"	10"	1	\$734	\$807	\$888
UH96-3/4	3/4"	3/8"	10"	1	\$1,116	\$1,228	\$1,351

PUNTOS PARA CENTRAR DE BRONCE-ALUMINIO ANTICHISPA



USO PESADO



UH41-3/8

- Fabricados de una aleación bronce-aluminio.
- Los puntos a 90 se usan para central el punto de barrenado y evita que la broca se deslice.

GRANEL

CÓDIGO	ANCHO	ESPESOR DE PUNTA	LONGITUD TOTAL	☐	SUB. DIST.	MAYOREO	MENUDEO
UH41-1/4	1/4"	1/16"	4-5/16"	1	\$148	\$163	\$179
UH41-3/8	3/8"	1/8"	9-15/16"	1	\$174	\$191	\$210
UH41-1/2	1/2"	3/16"	5-11/16"	1	\$306	\$337	\$371

PUNTOS PARA MARCAR DE BRONCE-ALUMINIO ANTICHISPA



USO PESADO



UH44-3/8

- Fabricados de una aleación bronce-aluminio.
- Los puntos a 50 se utilizan para marcar las piezas durante el proceso de fabricación o ensamble.

GRANEL

CÓDIGO	ANCHO	ESPESOR DE PUNTA	LONGITUD TOTAL	☐	SUB. DIST.	MAYOREO	MENUDEO
UH44-5/16	5/16"	1/8"	5"	1	\$148	\$163	\$179
UH44-3/8	3/8"	5/32"	5-1/4"	1	\$174	\$191	\$210
UH44-1/2	1/2"	1/4"	6-1/16"	1	\$306	\$337	\$371

CEPILLOS ANTICHISPA

CEPILLO DE CERDAS DE BRONCE-ALUMINIO ANTICHISPA



USO PESADO



UH1885

- Ideales para eliminar la corrosión y rebabas.
- Herramienta recomendada para zonas de riesgo tipo Ex 1, 2, 21 y 22.

CÓDIGO	FILA DE CERDAS	MEDIDAS	LONGITUD DE ALAMBRE	☐	SUB. DIST.	MAYOREO	MENUDEO
UH1885	6 x 16	205 mm x 48 mm	41 mm	1	\$2,070	\$2,277	\$2,505

CEPILLO DE CERDAS DE BRONCE-ALUMINIO ANTICHISPA



USO PESADO



UH1886

- Ideales para eliminar la corrosión y rebabas.
- Herramienta recomendada para zonas de riesgo tipo Ex 1, 2, 21 y 22.

CÓDIGO	FILA DE CERDAS	MEDIDAS	LONGITUD DE ALAMBRE	☐	SUB. DIST.	MAYOREO	MENUDEO
UH1886	4 x 16	255 mm x 29 mm	30 mm	1	\$1,604	\$1,764	\$1,940

CEPILLOS DE ACERO
PÁGINA 646

HERRAMIENTAS AISLADAS Y ANTI-CHISPA

CUÑAS ANTICHISPA

CUÑAS DE BRONCE-ALUMINIO ANTICHISPA



UHW1

- Ideales para separar piezas metálicas como bridas.
- Herramienta recomendada para zonas de riesgo tipo Ex 1, 2, 21 y 22.

CÓDIGO	DIMENSIONES	⊞	SUB DIST.	MAYOREO	MENUDEO
UHW1	150 x 25 x 13 mm	1	\$645	\$710	\$781
UHW2	180 x 50 x 19 mm	1	\$2,064	\$2,270	\$2,497
UHW3	200 x 20 x 30 mm	1	\$1,543	\$1,697	\$1,867
UHW4	230 x 40 x 20 mm	1	\$2,288	\$2,517	\$2,769

ESPÁTULAS ANTICHISPA

ESPÁTULAS CON MANGO BIMATERIAL DE BRONCE-ALUMINIO ANTICHISPA



UH651

- Hoja rígida.
- Ideales para raspar superficies.
- Herramienta recomendada para zonas de riesgo tipo Ex 1, 2, 21 y 22.

CÓDIGO	ANCHO DE HOJA	LARGO DE HOJA	ESPESOR DE HOJA	⊞	SUB DIST.	MAYOREO	MENUDEO
UH651	1"	4"	1.5 mm	1	\$986	\$1,085	\$1,194
UH652	2"	4"	1.5 mm	1	\$1,477	\$1,625	\$1,788
UH653	3"	3-1/2"	1.5 mm	1	\$2,025	\$2,228	\$2,451
UH654	4"	3-1/2"	1.5 mm	1	\$2,277	\$2,505	\$2,756



ESPÁTULAS
PÁGINA 731

DESTORNILLADORES ANTICHISPA

DESTORNILLADORES CON MANGO ÁMBAR DE BRONCE-ALUMINIO ANTICHISPA



UH9616

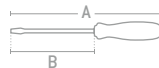

- Norma: ASTM B148-97 2003.
- Mango PVC transparente de alta resistencia color ámbar.
- Herramienta recomendada para zonas de riesgo tipo Ex 1, 2, 21 y 22.

CÓDIGO	BARRA	TIPO DE PUNTA	PUNTA	LONGITUD TOTAL (A)	LONGITUD EXPUESTA (B)	⊞	SUB DIST.	MAYOREO	MENUDEO
UH9616	Redonda	⊖	1/4"	14-3/8"	10"	1	\$776	\$854	\$939
UH9687	Redonda	⊕	No. 2	14-3/8"	10"	1	\$776	\$854	\$939
UH9686	Redonda	⊕	No. 3	17"	12"	1	\$952	\$1,047	\$1,152

LLAVES AJUSTABLES ANTICHISPA

LLAVES AJUSTABLES DE BRONCE-ALUMINIO ANTICHISPA



UH708

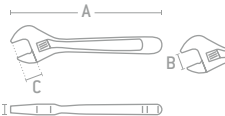

- Herramienta recomendada para zonas de riesgo tipo Ex 1, 2, 21 y 22.

CÓDIGO	LONGITUD TOTAL (A)	APERTURA MÁXIMA (B)	PROFUNDIDAD DE OJAJADA (C)	ESPESOR DE LLAVE (D)	⊞	SUB DIST.	MAYOREO	MENUDEO
UH708	8"	11/16"	11/16"	25/32"	1	\$2,507	\$2,758	\$3,034
UH710	10"	15/16"	15/16"	25/32"	1	\$3,099	\$3,409	\$3,750
UH712	12"	1-3/8"	1-1/8"	25/32"	1	\$4,095	\$4,505	\$4,956
UH715	15"	1-13/16"	1-5/8"	1-7/64"	1	\$5,962	\$6,558	\$7,214
UH718	18"	2-5/32"	2"	1-7/64"	1	\$8,781	\$9,659	\$10,625
UH724	24"	2-1/2"	2-3/8"	1-11/32"	1	\$15,713	\$17,284	\$19,012



VIDEO

RENDIMIENTO SUPERIOR.



urrea.com

URREA
HERRAMIENTAS DE CALIDAD SUPERIOR

LLAVES COMBINADAS ANTICHISPA

LLAVES COMBINADAS DE BRONCE-ALUMINIO ANTICHISPA EN PULGADAS, 12 PUNTAS

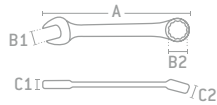

UH1224

- Herramienta recomendada para zonas de riesgo tipo Ex 1, 2, 21 y 22.
- Bocas delgadas para un mejor acceso en áreas estrechas.
- Cuerpo ovalado para un agarre más cómodo.

* ESTUCHE



CÓDIGO	DIMENSIÓN DE BOCA	LONGITUD TOTAL (A)	ANCHO (B)		ESPESOR		SUB. DIST.	MAYOREO	SUB. DIST.	MAYOREO	JUEGOS DE LLAVES			
			LLAVE (B1)	ESTRÍA (B3)	LLAVE (C1)	ESTRÍA (C2)					CÓDIGO	PIEZAS	EMPAQUE	
UH1210	5/16"	5-9/16"	11/16"	35/64"	1/4"	13/64"	1	\$356	\$392	\$431	UH1200F*	15	1	\$20,433
UH1212	3/8"	6"	13/16"	19/32"	5/16"	7/32"	1	\$400	\$440	\$484	UH1200G*	10	1	\$10,726
UH1214	7/16"	6-1/2"	15/16"	11/16"	5/16"	1/4"	1	\$448	\$493	\$542	UH1200H*	7	1	\$4,659
UH1216	1/2"	7"	1-3/64"	25/32"	11/32"	17/64"	1	\$564	\$620	\$682				\$5,125
UH1218	9/16"	7-1/2"	1-13/64"	7/8"	23/64"	9/32"	1	\$634	\$697	\$767				\$5,638
UH1220	5/8"	8-1/8"	1-21/64"	31/32"	25/64"	5/16"	1	\$776	\$854	\$939				
UH1222	11/16"	8-15/16"	1-29/64"	1-3/64"	27/64"	21/64"	1	\$886	\$975	\$1,073				
UH1224	3/4"	9-13/16"	1-9/16"	1-7/64"	29/64"	21/64"	1	\$1,199	\$1,319	\$1,451				
UH1226	13/16"	10-11/16"	1-11/16"	1-7/32"	31/64"	3/8"	1	\$1,313	\$1,444	\$1,588				
UH1228	7/8"	11-9/16"	1-51/64"	1-5/16"	33/64"	25/64"	1	\$1,609	\$1,770	\$1,947				
UH1230	15/16"	12-7/16"	1-29/32"	1-13/32"	35/64"	13/32"	1	\$1,730	\$1,903	\$2,093				
UH1232	1"	13-5/16"	2"	1-1/2"	37/64"	7/16"	1	\$2,135	\$2,349	\$2,584				
UH1234	1-1/16"	14-13/64"	2-9/64"	1-5/8"	39/64"	29/64"	1	\$2,650	\$2,915	\$3,207				
UH1236	1-1/8"	15-15/32"	2-17/64"	1-45/64"	5/8"	15/32"	1	\$3,098	\$3,408	\$3,749				
UH1238	1-3/16"	20-6/16"	2-17/64"	1-45/64"	5/8"	15/32"	1	\$3,159	\$3,475	\$3,823				
UH1240	1-1/4"	16-7/8"	2-33/64"	1-7/8"	11/16"	33/64"	1	\$3,722	\$4,094	\$4,503				
UH1242	1-5/16"	17-11/16"	2-41/64"	1-61/64"	3/4"	35/64"	1	\$4,320	\$4,752	\$5,227				
UH1244	1-3/8"	18-5/8"	2-49/64"	2-1/32"	49/64"	9/16"	1	\$4,981	\$5,479	\$6,027				
UH1246	1-7/16"	19-15/32"	2-57/64"	2-9/64"	13/16"	9/16"	1	\$5,338	\$5,872	\$6,459				
UH1248	1-1/2"	20-1/4"	3"	2-3/16"	27/32"	39/64"	1	\$6,302	\$6,932	\$7,625				
UH1250	1-9/16"	23"	3-25/64"	2-13/32"	29/32"	21/32"	1	\$7,583	\$8,341	\$9,175				
UH1252	1-5/8"	23-1/8"	3-25/64"	2-13/32"	29/32"	21/32"	1	\$7,731	\$8,504	\$9,354				
UH1254	1-11/16"	23-1/8"	3-25/64"	2-13/32"	29/32"	21/32"	1	\$8,174	\$8,991	\$9,890				
UH1256	1-3/4"	23-1/8"	3-41/64"	2-43/64"	31/32"	45/64"	1	\$10,150	\$11,165	\$12,282				
UH1258	1-13/16"	25-7/64"	3-41/64"	2-43/64"	31/32"	45/64"	1	\$10,248	\$11,273	\$12,400				
UH1260	1-7/8"	28"	3-57/64"	3"	63/64"	23/32"	1	\$12,368	\$13,605	\$14,966				
UH1264	2"	28"	3-57/64"	3"	63/64"	23/32"	1	\$12,800	\$14,080	\$15,488				

HERRAMIENTAS AISLADAS Y ANTI-CHISPA

SUPERAMOS LOS ESTÁNDARES.

LLAVES COMBINADAS ANTICHISPA

LLAVES COMBINADAS DE BRONCE-ALUMINIO ANTICHISPA MÉTRICAS, 12 PUNTAS

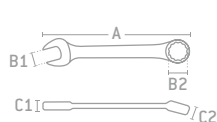

UH1224M

* ESTUCHE



- Herramienta recomendada para zonas de riesgo tipo Ex 1, 2, 21 y 22.
- Cuerpo ovalado para un agarre más cómodo.
- Bocas maquinadas a precisión para un perfecto acoplamiento con la tuerca o tornillo.

CÓDIGO	DIMENSIÓN DE BOCA	LONGITUD TOTAL (A)	ANCHO (B)		ESPESOR		SUB. DIST.	MAYOREO	MENUDEO	JUEGOS DE LLAVES			
			LLAVE (B1)	ESTRÍA (B2)	LLAVE (C1)	ESTRÍA (C2)				UH1200QM*	UH1200FM*	UH1200KM*	
UH1206M	6 mm	5-1/16"	5/8"	13/32"	15/64"	3/16"	1	\$356	\$392	\$431	26	15	10
UH1207M	7 mm	5-1/16"	5/8"	13/32"	15/64"	3/16"	1	\$356	\$392	\$431	•	•	•
UH1208M	8 mm	5-9/16"	11/16"	35/64"	1/4"	13/64"	1	\$356	\$392	\$431	•	•	•
UH1209M	9 mm	6-1/16"	13/16"	19/32"	5/16"	7/32"	1	\$356	\$392	\$431	•	•	•
UH1210M	10 mm	6-9/16"	15/16"	11/16"	5/16"	1/4"	1	\$400	\$440	\$484	•	•	•
UH1211M	11 mm	6-9/16"	15/16"	11/16"	5/16"	1/4"	1	\$448	\$493	\$542	•	•	•
UH1212M	12 mm	7-1/16"	1-3/64"	25/32"	11/32"	17/64"	1	\$515	\$567	\$624	•	•	•
UH1213M	13 mm	7-1/16"	1-3/64"	25/32"	11/32"	17/64"	1	\$564	\$620	\$682	•	•	•
UH1214M	14 mm	7-9/16"	1-13/64"	7/8"	23/64"	9/32"	1	\$634	\$697	\$767	•	•	•
UH1215M	15 mm	7-9/16"	1-13/64"	7/8"	23/64"	9/32"	1	\$776	\$854	\$939	•	•	•
UH1216M	16 mm	8-2/16"	1-21/64"	31/32"	25/64"	5/16"	1	\$886	\$975	\$1,073	•	•	•
UH1217M	17 mm	8-15/16"	1-29/64"	1-3/64"	27/64"	21/64"	1	\$947	\$1,042	\$1,146	•	•	•
UH1218M	18 mm	8-15/16"	1-29/64"	1-3/64"	27/64"	21/64"	1	\$1,013	\$1,114	\$1,225	•	•	•
UH1219M	19 mm	9-13/16"	1-9/16"	1-7/64"	29/64"	21/64"	1	\$1,199	\$1,319	\$1,451	•	•	•
UH1220M	20 mm	10-11/16"	1-11/16"	1-7/32"	31/64"	3/8"	1	\$1,313	\$1,444	\$1,588	•	•	•
UH1221M	21 mm	10-11/16"	1-11/16"	1-7/32"	31/64"	3/8"	1	\$1,313	\$1,444	\$1,588	•	•	•
UH1222M	22 mm	11-9/16"	1-51/64"	1-5/16"	33/64"	25/64"	1	\$1,609	\$1,770	\$1,947	•	•	•
UH1223M	23 mm	11-9/16"	1-51/64"	1-5/16"	33/64"	25/64"	1	\$1,686	\$1,855	\$2,041	•	•	•
UH1224M	24 mm	12-7/16"	1-29/32"	1-13/32"	35/64"	13/32"	1	\$1,730	\$1,903	\$2,093	•	•	•
UH1225M	25 mm	12-7/16"	1-29/32"	1-13/32"	35/64"	13/32"	1	\$2,135	\$2,349	\$2,584	•	•	•
UH1226M	26 mm	13-5/16"	2"	1-1/2"	37/64"	7/16"	1	\$2,393	\$2,632	\$2,895	•	•	•
UH1227M	27 mm	14-3/16"	2-9/64"	1-5/8"	39/64"	29/64"	1	\$2,650	\$2,915	\$3,207	•	•	•
UH1228M	28 mm	15-1/2"	2-17/64"	1-45/64"	5/8"	15/32"	1	\$2,890	\$3,179	\$3,497	•	•	•
UH1229M	29 mm	15-1/2"	2-17/64"	1-45/64"	5/8"	15/32"	1	\$3,098	\$3,408	\$3,749	•	•	•
UH1230M	30 mm	15-1/2"	2-17/64"	1-45/64"	5/8"	15/32"	1	\$3,448	\$3,793	\$4,172	•	•	•
UH1232M	32 mm	16-14/16"	2-33/64"	1-7/8"	11/16"	33/64"	1	\$3,722	\$4,094	\$4,503	•	•	•
UH1233M	33 mm	17-11/16"	2-41/64"	1-61/64"	3/4"	35/64"	1	\$4,320	\$4,752	\$5,227	•	•	•
UH1234M	34 mm	17-11/16"	2-41/64"	1-61/64"	3/4"	35/64"	1	\$4,533	\$4,986	\$5,485	•	•	•
UH1237M	37 mm	19-7/16"	2-57/64"	2-9/64"	13/16"	9/16"	1	\$5,338	\$5,872	\$6,459	•	•	•
UH1238M	38 mm	20-6/16"	3"	2-3/16"	27/32"	39/64"	1	\$6,302	\$6,932	\$7,625	•	•	•
UH1241M	41 mm	23-2/16"	3-25/64"	2-13/32"	29/32"	21/32"	1	\$7,731	\$8,504	\$9,354	•	•	•
UH1242M	42 mm	23-2/16"	3-25/64"	2-13/32"	29/32"	21/32"	1	\$8,174	\$8,991	\$9,890	•	•	•
UH1246M	46 mm	28"	3-41/64"	2-43/64"	31/32"	45/64"	1	\$10,248	\$11,273	\$12,400	•	•	•
UH1250M	50 mm	28"	3-57/64"	3"	63/64"	23/32"	1	\$12,800	\$14,080	\$15,488	•	•	•
UH1251M	51 mm	28"	3-57/64"	3"	63/64"	23/32"	1	\$12,927	\$14,220	\$15,642	•	•	•

LLAVES DE ESTRÍAS ANTICHISPA

LLAVES DE ESTRÍAS DE BRONCE-ALUMINIO ANTICHISPA DE 15° EN PULGADAS

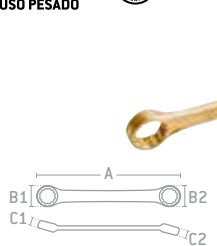

UH1134

- Bocas brochadas a precisión para una perfecta sujeción con la tuerca o tornillo.
- Bocas delgadas para un mejor acceso en áreas estrechas.
- Herramienta recomendada para zonas de riesgo tipo Ex 1, 2, 21 y 22.

CÓDIGO	DIMENSIÓN DE BOCA	LONGITUD TOTAL (A)	ANCHO BOCA (B)		ESPESOR BOCA (C)		SUB. DIST.	MAYOREO	MENUDEO	
UH1134	5/8" x 11/16"	10-5/8"	7/8"	31/32"	13/32"	27/64"				
UH1160	1-1/4" x 1-3/8"	20-1/4"	1-3/4"	1-29/32"	11/16"	23/32"	1	\$2,820	\$3,102	\$3,412
UH1162	1-7/16" x 1-1/2"	22-1/4"	1-63/64"	2-1/16"	25/32"	13/16"	1	\$3,745	\$4,120	\$4,532
UH1164	1-5/8" x 1-11/16"	24-1/2"	2-3/8"	2-25/64"	7/8"	61/64"	1	\$5,135	\$5,649	\$6,214

LLAVE DE ESTRÍAS DE BRONCE-ALUMINIO ANTICHISPA DE 15° MÉTRICAS



- Bocas delgadas para un mejor acceso en áreas estrechas.
- Cuerpo ovalado para un agarre más cómodo.
- Bocas brochadas a precisión para una perfecta sujeción con la tuerca o tornillo.

CÓDIGO	DIMENSIÓN DE BOCA	LONGITUD TOTAL (A)	ANCHO BOCA (B)		ESPESOR BOCA (C)		SUB. DIST.	MAYOREO	MENUDEO	
UH1079M	30 x 32 mm	19-1/4"	1-3/4"	1-53/64"	11/16"	45/64"				
UH1079M	30 x 32 mm	19-1/4"	1-3/4"	1-53/64"	11/16"	45/64"	1	\$2,453	\$2,698	\$2,968

LLAVES DE GOLPE ACODADAS ANTICHISPA

LLAVES DE GOLPE ACODADAS DE BRONCE-ALUMINIO ANTICHISPA EN PULGADAS, 12 PUNTAS



UH2629SW

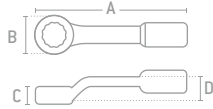

- Las llaves de golpe acodadas Urrea, en las que hay un ángulo de la boca respecto al vástago de la llave, permite su uso en lugares en donde existen obstáculos para su accionamiento.
- Herramienta recomendada para zonas de riesgo tipo Ex 1, 2, 21 y 22.

CÓDIGO	DIMENSIÓN DE BOCA	LONGITUD TOTAL (A)	ANCHO DE BOCA (B)	ESPESOR DE LLAVE (C)	⊞	SUB DIST.	MAYOREO	MENUDEO
UH2616SW	1"	8-1/2"	1-11/16"	5/8"	1	\$3,115	\$3,427	\$3,770
UH2617SW	1-1/16"	8-1/2"	1-11/16"	5/8"	1	\$3,115	\$3,427	\$3,770
UH2618SW	1-1/8"	8-1/2"	1-11/16"	5/8"	1	\$3,525	\$3,878	\$4,266
UH2619SW	1-3/16"	10-3/4"	1-7/8"	13/16"	1	\$4,609	\$5,070	\$5,577
UH2620SW	1-1/4"	10-3/4"	1-7/8"	13/16"	1	\$4,703	\$5,173	\$5,690
UH2621SW	1-5/16"	10-3/4"	1-7/8"	13/16"	1	\$4,784	\$5,262	\$5,788
UH2622SW	1-3/8"	12"	2-3/16"	1"	1	\$5,798	\$6,378	\$7,016
UH2623SW	1-7/16"	12"	2-3/16"	1"	1	\$6,023	\$6,625	\$7,288
UH2624SW	1-1/2"	12"	2-3/16"	1"	1	\$6,142	\$6,756	\$7,432
UH2626SW	1-5/8"	12-1/4"	2-13/32"	1-1/8"	1	\$6,832	\$7,515	\$8,267
UH2627SW	1-11/16"	12-1/4"	2-13/32"	1-1/8"	1	\$7,423	\$8,165	\$8,982
UH2628SW	1-3/4"	13-7/16"	2-21/32"	1-13/16"	1	\$8,662	\$9,528	\$10,481
UH2629SW	1-13/16"	13-5/8"	2-61/64"	1-1/4"	1	\$9,718	\$10,690	\$11,759
UH2630SW	1-7/8"	13-5/8"	2-61/64"	1-1/4"	1	\$9,854	\$10,839	\$11,923
UH2631SW	1-15/16"	13-5/8"	2-61/64"	1-1/4"	1	\$10,020	\$11,022	\$12,124
UH2632SW	2"	14-1/8"	3-3/16"	1-1/4"	1	\$12,165	\$13,382	\$14,720

LLAVES DE GOLPE ACODADAS DE BRONCE-ALUMINIO ANTICHISPA MÉTRICAS, 12 PUNTAS



US2633WM

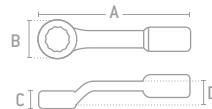

- Las llaves de golpe acodadas Urrea, en las que hay un ángulo de la boca respecto al vástago de la llave, permite su uso en lugares en donde existen obstáculos para su accionamiento.
- Herramienta recomendada para zonas de riesgo tipo Ex 1, 2, 21 y 22.

CÓDIGO	DIMENSIÓN DE BOCA	LONGITUD TOTAL	ANCHO DE BOCA	ESPESOR DE LLAVE	⊞	SUB DIST.	MAYOREO	MENUDEO
UH2633SWM	33 mm	10-3/4"	1-7/8"	13/16"	1	\$4,784	\$5,262	\$5,788
UH2650SWM	50 mm	13-7/16"	2-27/32"	1-1/4"	1	\$12,165	\$13,382	\$14,720

LLAVES DE GOLPE PLANAS ANTICHISPA

LLAVES DE GOLPE PLANAS DE BRONCE-ALUMINIO ANTICHISPA EN PULGADAS, 12 PUNTAS



UH2729SW

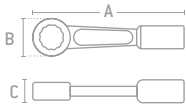

- Herramienta recomendada para zonas de riesgo tipo Ex 1, 2, 21 y 22.
- El diseño plano (en línea, boca respecto al vástago) permite su aplicación en lugares donde no existe un objeto u obstáculo para su accionamiento.
- 12 puntas diseñadas para ajustar perfectamente entre la tuerca y la herramienta.

CÓDIGO	DIMENSIÓN DE BOCA	LONGITUD TOTAL (A)	ANCHO DE BOCA (B)	ESPESOR DE LLAVE (C)	⊞	SUB DIST.	MAYOREO	MENUDEO
UH2716SW	1"	9-1/2"	2-15/64"	55/64"	1	\$3,926	\$4,319	\$4,751
UH2717SW	1-1/16"	9-1/2"	2-15/64"	55/64"	1	\$4,149	\$4,564	\$5,020
UH2718SW	1-1/8"	9-1/2"	2-15/64"	55/64"	1	\$4,149	\$4,564	\$5,020
UH2719SW	1-3/16"	9-1/2"	2-15/64"	55/64"	1	\$4,149	\$4,564	\$5,020
UH2720SW	1-1/4"	9-1/2"	2-15/64"	55/64"	1	\$4,149	\$4,564	\$5,020
UH2721SW	1-5/16"	9-1/2"	2-15/64"	55/64"	1	\$4,149	\$4,564	\$5,020
UH2722SW	1-3/8"	9-1/2"	2-15/64"	55/64"	1	\$4,149	\$4,564	\$5,020
UH2723SW	1-7/16"	11-21/64"	3"	63/64"	1	\$6,105	\$6,716	\$7,388
UH2724SW	1-1/2"	11-21/64"	3"	63/64"	1	\$6,477	\$7,125	\$7,838
UH2726SW	1-5/8"	11-21/64"	3"	63/64"	1	\$6,477	\$7,125	\$7,838
UH2727SW	1-11/16"	11-21/64"	3"	63/64"	1	\$6,744	\$7,418	\$8,160
UH2728SW	1-3/4"	11-21/64"	3"	63/64"	1	\$6,744	\$7,418	\$8,160
UH2729SW	1-13/16"	11-21/64"	3"	63/64"	1	\$6,744	\$7,418	\$8,160
UH2730SW	1-7/8"	11-21/64"	3"	63/64"	1	\$7,248	\$7,973	\$8,770
UH2731SW	1-15/16"	11-21/64"	3"	63/64"	1	\$8,332	\$9,165	\$10,082
UH2732SW	2"	13-31/64"	3-47/64"	1-31/64"	1	\$12,493	\$13,742	\$15,116

CÓDIGO	DIMENSIÓN DE BOCA	LONGITUD TOTAL (A)	ANCHO DE BOCA (B)	ESPESOR DE LLAVE (C)	⊞	SUB DIST.	MAYOREO	MENUDEO
UH2734SW	2-1/8"	13-31/64"	3-47/64"	1-31/64"	1	\$13,347	\$14,682	\$16,150
UH2735SW	2-3/16"	13-31/64"	3-47/64"	1-31/64"	1	\$14,607	\$16,068	\$17,675
UH2736SW	2-1/4"	13-31/64"	3-47/64"	1-31/64"	1	\$14,607	\$16,068	\$17,675
UH2737SW	2-5/16"	13-31/64"	3-47/64"	1-31/64"	1	\$14,607	\$16,068	\$17,675
UH2738SW	2-3/8"	14-51/64"	4-7/64"	1-31/64"	1	\$16,256	\$17,882	\$19,670
UH2740SW	2-1/2"	14-51/64"	4-7/64"	1-31/64"	1	\$16,786	\$18,465	\$20,312
UH2741SW	2-9/16"	14-51/64"	4-7/64"	1-31/64"	1	\$17,077	\$18,785	\$20,664
UH2742SW	2-5/8"	14-51/64"	4-7/64"	1-31/64"	1	\$18,983	\$20,881	\$22,969
UH2744SW	2-3/4"	16-18/47"	4-9/16"	1-19/32"	1	\$22,403	\$24,643	\$27,107
UH2746SW	2-7/8"	16-18/47"	4-9/16"	1-19/32"	1	\$23,007	\$25,308	\$27,839
UH2747SW	2-15/16"	16-18/47"	4-9/16"	1-19/32"	1	\$23,292	\$25,621	\$28,183
UH2748SW	3"	16-18/47"	4-9/16"	1-19/32"	1	\$23,816	\$26,198	\$28,818
UH2750SW	3-1/8"	18-27/68"	5-1/8"	1-23/32"	1	\$26,685	\$29,354	\$32,289
UH2754SW	3-3/8"	18-27/68"	5-1/8"	1-23/32"	1	\$26,796	\$29,476	\$32,424
UH2756SW	3-1/2"	18-27/68"	5-1/8"	1-23/32"	1	\$26,807	\$29,488	\$32,437

LLAVES DE GOLPE PLANAS ANTICHISPA

LLAVES DE GOLPE PLANAS DE BRONCE-ALUMINIO ANTICHISPA MÉTRICAS, 12 PUNTAS



MÉTRICO

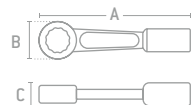

UH2730SWM

- Herramienta recomendada para zonas de riesgo tipo Ex 1, 2, 21 y 22.
- El mango cuenta con un conveniente radio que mantiene la zona de golpe en un plano superior al plano de la estría haciendo más cómodo y seguro el golpe de la llave.
- 12 puntas diseñadas para ajustar perfectamente entre la tuerca y la herramienta.



CÓDIGO	DIMENSIÓN DE BOCA	LONGITUD TOTAL (A)	ANCHO DE BOCA (B)	ESPESOR DE LLAVE (C)	☐	SUB. DIST.	MAYOREO	MENUEDO
UH2724SWM	24 mm	9-1/2"	2-15/64"	55/64"	1	\$3,926	\$4,319	\$4,751
UH2727SWM	27 mm	9-1/2"	2-15/64"	55/64"	1	\$4,149	\$4,564	\$5,020
UH2730SWM	30 mm	9-1/2"	2-15/64"	55/64"	1	\$4,149	\$4,564	\$5,020
UH2732SWM	32 mm	9-1/2"	2-15/64"	55/64"	1	\$4,149	\$4,564	\$5,020
UH2736SWM	36 mm	11-21/64"	3"	63/64"	1	\$6,105	\$6,716	\$7,388
UH2741SWM	41 mm	11-21/64"	3"	63/64"	1	\$6,477	\$7,125	\$7,838
UH2746SWM	46 mm	11-21/64"	3"	63/64"	1	\$6,744	\$7,418	\$8,160
UH2750SWM	50 mm	13-31/64"	3-47/64"	1-31/64"	1	\$12,493	\$13,742	\$15,116

CÓDIGO	DIMENSIÓN DE BOCA	LONGITUD TOTAL (A)	ANCHO DE BOCA (B)	ESPESOR DE LLAVE (C)	☐	SUB. DIST.	MAYOREO	MENUEDO
UH2751SWM	51 mm	13-31/64"	3-47/64"	1-31/64"	1	\$12,493	\$13,742	\$15,116
UH2755SWM	55 mm	13-31/64"	3-47/64"	1-31/64"	1	\$14,607	\$16,068	\$17,675
UH2760SWM	60 mm	14-13/16"	4-7/64"	1-31/64"	1	\$16,256	\$17,882	\$19,670
UH2765SWM	65 mm	14-13/16"	4-7/64"	1-31/64"	1	\$17,077	\$18,785	\$20,664
UH2770SWM	70 mm	12-7/8"	4-5/16"	1-3/8"	1	\$22,403	\$24,643	\$27,107
UH2775SWM	75 mm	13"	4-21/64"	1-19/64"	1	\$23,292	\$25,621	\$28,183
UH2780SWM	80 mm	14-3/16"	4-31/32"	1-1/2"	1	\$26,685	\$29,354	\$32,289
UH2785SWM	85 mm	14-1/8"	4-15/16"	1-9/16"	1	\$26,796	\$29,476	\$32,424

LLAVES ESTRUCTURALES ANTICHISPA

LLAVE ESTRUCTURAL DE ESTRÍAS DE BRONCE-ALUMINIO ANTICHISPA EN PULGADAS



PULGADAS

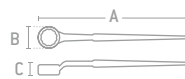

- El mango de la cola es una barra cónica la cual puede utilizarse como barra de alineación en el centrado de barrenos en operaciones de montaje.
- Herramienta recomendada para zonas de riesgo tipo Ex 1, 2, 21 y 22. Herramienta recomendada para zonas de riesgo tipo Ex 1, 2, 21 y 22.
- El mango de la cola es una barra cónica la cual puede utilizarse como barra de alineación en el centrado de barrenos en operaciones de montaje.



CÓDIGO	DIMENSIÓN DE BOCA	LONGITUD TOTAL	ANCHO DE BOCA	ESPESOR DE LLAVE	☐	SUB. DIST.	MAYOREO	MENUEDO
UH2621	1-5/16"	17"	2"	13/16"	1	\$2,655	\$2,921	\$3,213

LLAVES ESTRUCTURALES BOCA ESPAÑOLA DE BRONCE-ALUMINIO ANTICHISPA EN PULGADAS



PULGADAS



UHC905A



- Herramienta recomendada para zonas de riesgo tipo Ex 1, 2, 21 y 22.
- El mango de la cola es una barra cónica la cual puede utilizarse como barra de alineación en el centrado de barrenos en operaciones de montaje.



CÓDIGO	DIMENSIÓN DE BOCA	LONGITUD TOTAL (A)	ANCHO DE BOCA (B)	ESPESOR DE LLAVE (C)	☐	SUB. DIST.	MAYOREO	MENUEDO
UHC905A	13/16"	14-1/4"	2-1/4"	9/16"	1	\$1,543	\$1,697	\$1,867
UHC909A	1-1/2"	21"	3-1/8"	3/4"	1	\$3,822	\$4,204	\$4,624
UHC911	1-13/16"	25"	4-7/16"	1"	1	\$6,368	\$7,005	\$7,706

LLAVES STILLSON ANTICHISPA

LLAVES STILLSON DE BRONCE-ALUMINIO ANTICHISPA

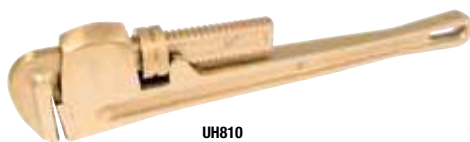

UH810

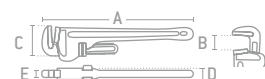

- Herramienta recomendada para zonas de riesgo tipo Ex 1, 2, 21 y 22.
- Rondana moleteada que permite un rápido y seguro ajuste de la quijada.
- Mango con sección en "I" para mayor resistencia al torque.



CÓDIGO	LONGITUD TOTAL (A)	APERTURA MÁXIMA (B)	ANCHO DE CABEZA (C)	ESPESOR DE LLAVE (D)	ESPESOR DE CABEZA (E)	☐	SUB. DIST.	MAYOREO	MENUEDO
UH810	10"	1-1/4"	1-49/64"	25/32"	43/64"	1	\$3,745	\$4,120	\$4,532
UH812	12"	1-1/2"	2-1/4"	25/32"	53/64"	1	\$4,857	\$5,343	\$5,877
UH814	14"	1-15/16"	2-19/32"	15/16"	53/64"	1	\$6,186	\$6,805	\$7,486

CÓDIGO	LONGITUD TOTAL (A)	APERTURA MÁXIMA (B)	ANCHO DE CABEZA (C)	ESPESOR DE LLAVE (D)	ESPESOR DE CABEZA (E)	☐	SUB. DIST.	MAYOREO	MENUEDO
UH818	18"	2-3/8"	3-11/32"	1-3/16"	1-1/32"	1	\$9,756	\$10,732	\$11,805
UH824	24"	2-15/16"	4-29/64"	1-37/64"	1-1/8"	1	\$13,513	\$14,864	\$16,350

MARROS ANTICHISPA

MARROS DE BRONCE-ALUMINIO ANTICHISPA CON MANGO DE FIBRA DE VIDRIO



- Herramienta recomendada para zonas de riesgo tipo Ex 1, 2, 21 y 22.
- Asegurados con resina epóxica que garantiza la sujeción del encabado.
- Cabeza de bronce aluminio que evita la deformación de los materiales así como evita la chispa al impacto.
- Mango de fibra de vidrio con guardacabos integrado.
- Diseño octogonal exclusivo.

GRANEL

CÓDIGO	PESO CABEZA		DIÁMETRO CABEZA (A)	LONGITUD CABEZA (B)	LONGITUD CABO (C)	LONGITUD TOTAL (D)	PESO TOTAL		📦	SUB. DIST.	MAYOREO	MENUDEO
	KG	LB					KG	LB				
MARRO DE BRONCE-ALUMINIO ANTICHISPA CON MANGO EXTRA LARGO												
UH71FG	3.4 kg	7.5 lb	2-1/8"	6-1/8"	32-1/8"	34"	4.4 kg	9.7 lb	1	\$7,441	\$8,185	\$9,004
UH72FG	4.53 kg	10 lb	2-7/32"	7-3/16"	32-1/32"	34"	5.5 kg	12.2 lb	1	\$9,445	\$10,390	\$11,429
UH73FG	6.8 kg	15 lb	2-7/16"	8-1/8"	31-13/16"	34"	7.8 kg	17.2 lb	1	\$13,902	\$15,292	\$16,821
UH74FG	8.16 kg	18 lb	3-3/25"	8-3/4"	31-9/64"	34"	9.15 kg	20.2 lb	1	\$17,269	\$18,996	\$20,896
MARRO DE BRONCE-ALUMINIO ANTICHISPA CON MANGO LARGO												
UH71FGS	3.4 kg	7.5 lb	2-1/8"	6-1/8"	17-7/8"	20"	3.97 kg	8.8 lb	1	\$7,068	\$7,775	\$8,553
UH72FGS	4.53 kg	10 lb	2-7/32"	7-3/16"	17-51/64"	20"	5.07 kg	11.2 lb	1	\$9,007	\$9,908	\$10,899
UH73FGS	6.8 kg	15 lb	2-7/16"	8-1/8"	17-9/16"	20"	7.37 kg	16.2 lb	1	\$13,205	\$14,526	\$15,979
UH74FGS	8.16 kg	18 lb	3-3/25"	8-3/4"	16-7/8"	20"	8.72 kg	19.2 lb	1	\$16,404	\$18,044	\$19,848
MARRO DE BRONCE-ALUMINIO ANTICHISPA CON MANGO CORTO												
UH66FG	0.907 kg	2 lb	1-11/16"	4-3/4"	11-9/16"	13-1/4"	1.2 kg	2.6 lb	1	\$1,959	\$2,155	\$2,371
UH67FG	1.24 kg	2.75 lb	1-3/4"	5-1/4"	12-5/8"	14-3/8"	1.5 kg	3.3 lb	1	\$2,743	\$3,017	\$3,319
UH68FG	1.81 kg	4 lb	2"	5-15/16"	12-5/8"	14-3/8"	1.5 kg	3.3 lb	1	\$3,800	\$4,180	\$4,598

MARTILLOS ANTICHISPA

MARTILLOS DE BOLA DE BRONCE-ALUMINIO ANTICHISPA

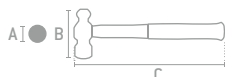

- Herramienta recomendada para zonas de riesgo tipo Ex 1, 2, 21 y 22.
- Asegurados con resina epóxica que garantiza la sujeción del encabado.
- Cabeza de bronce aluminio que evita la deformación de los materiales así como evita la chispa al impacto.
- Mango de fibra de vidrio con guardacabos integrado.
- Diseño octogonal exclusivo.



CÓDIGO	PESO CABEZA		DIÁMETRO CABEZA (A)	LONGITUD CABEZA (B)	LONGITUD TOTAL (C)	PESO TOTAL		📦	SUB. DIST.	MAYOREO	MENUDEO
	KG	OZ				KG	LB				
UH00FG	0.198 kg	7 oz	1-1/2"	2-3/4"	11-1/4"	0.354 kg	0.78 lb	1	\$756	\$832	\$915
UH01FG	0.51 kg	18 oz	1-25/32"	3-1/16"	12-1/2"	0.708 kg	1.56 lb	1	\$1,374	\$1,511	\$1,662
UH02FG	0.709 kg	25 oz	1-25/32"	3-1/16"	12-1/2"	0.99 kg	2.18 lb	1	\$1,703	\$1,873	\$2,060
UH03FG	0.907 kg	32 oz	2-3/16"	3-3/4"	14-1/4"	1.19 kg	2.81 lb	1	\$2,298	\$2,528	\$2,781

PINZAS ANTICHISPA

PINZAS CON MANGO BIMATERIAL DE BRONCE-ALUMINIO ANTICHISPA

URREA

USO PESADO  MANGO BIMATERIAL  BRONCE-ALUMINIO



UH268

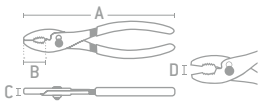

- Herramienta recomendada para zonas de riesgo tipo Ex 1, 2, 21 y 22.
- De alta calidad mecánica y a la corrosión con respecto a otros bronce.



CÓDIGO	DESCRIPCIÓN	LONGITUD TOTAL (A)	LONGITUD QUIJADA (B)	ESPESOR DE PINZA (C)	APERTURA MÁXIMA (D)	CORTA CABLE	TIPO DE CORTE	LARGO CORTA CABLE		SUB. DIST.	MAYOREO	MENUDEO
Pinza universal corte lateral												
 UH268	• Electricista	8"	2"	31/64"	1-7/64"	✓	Lateral estándar	5/8"	1	\$3,044	\$3,348	\$3,683
Pinza corte diagonal												
 UH206	• Corte	6"	1-5/16"	25/64"	25/32"	✓	Diagonal estándar	25/32"	1	\$2,546	\$2,801	\$3,081
Pinza punta larga filo de corte lateral												
 UH2292	• Punta larga	8"	4"	7/16"	1-15/16"	✓	Lateral estándar	25/64"	1	\$2,699	\$2,969	\$3,266
Pinza para mecánico												
 UH278	• Mecánico	8"	1-7/8"	1-19/64"	2-1/8"	-	-	-	1	\$2,699	\$2,969	\$3,266

HERRAMIENTAS AISLADAS Y ANTI-CHISPA

EXCELENTE CALIDAD.



urrea.com

URREA
HERRAMIENTAS DE CALIDAD SUPERIOR

HERRAMIENTAS DURADERAS



CLASE DE VENTA	CLASE DE HERRAMIENTAS	PAG	MARCA		
			URREA	SURTEK	FDY
Herramientas para plomería	Bombas manuales de comprobación de fugas	364	•		
	Destapacaños	364	•	•	•
Herramientas para tubo	Avellanadores	365	•	•	
	Banco de trabajo para tubo	366	•	•	
	Cortatubos	366	•	•	•
	Dobladoras de tubos	370	•	•	
	Llaves de cadena	371	•	•	
	Llaves de lona	371	•		
	Llaves para lavabo	371		•	
	Llaves Stillson	372	•	•	•
	Prensas para tubo	373	•	•	
	Tarrajás	374	•	•	

urrea.com

Estamos mejorando constantemente nuestros productos, es por esto que la información, imagen, características y disponibilidad de los mismos pueden cambiar sin previo aviso.

BOMBAS MANUALES DE COMPROBACIÓN DE FUGAS

BOMBAS MANUALES DE COMPROBACIÓN DE FUGAS



60 BAR
860 PSI
PRESIÓN MÁXIMA



25 BAR
362 PSI
PRESIÓN MÁXIMA



URREA

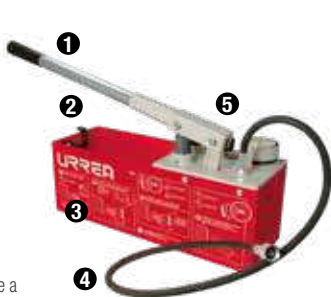

768

Contenido:

1. Mango.
2. Gancho de bloqueo.
3. Tanque.
4. Manguera de presión.
5. V1: Válvula de cierre/
V2: Válvula de purga.



767

Contenido:

1. Mango.
2. Manómetro.
3. Tanque.
4. Manguera de presión.
5. V1: Válvula de cierre/
V2: Válvula de purga.

- Lámina calibre 14.
- Depósito galvanizado resistente a intemperie y bajas temperaturas.
- Útil para comprobar fugas en instalaciones de fontanería, calefacción, refrigeración, aceites, etc.

CÓDIGO	CAPACIDAD DEL DEPÓSITO	ESPESOR DE LÁMINA	LARGO DE MANGUERA	LARGO DE PALANCA	PRESIÓN MÁXIMA	TEMPERATURA MÁXIMA	CONEXIÓN DE SALIDA	DIMENSIONES DE LA BOMBA	ESCALAS	FLUIDO DE COMPROBACIÓN	PESO	☑	SUB. DIST.	MAYOREO	MENUEDO
768	12 L	Calibre 14 (1,8 mm)	120 cm	52 cm	60 bar (860 psi)	50 °C	1/2"	50 cm x 18,5 cm x 14 cm	bar/psi/MPA	Agua/aceite	8 kg	1	\$11,356	\$12,492	\$13,741
767	7 L	Calibre 14 (1,8 mm)	120 cm	36 cm	25 bar (362 psi)	50 °C	1/2"	38 cm x 21,5 cm x 15,6 cm	bar/psi/MPA	Agua/aceite	4,6 kg	1	\$9,576	\$10,534	\$11,587

DESTAPACAÑOS

DESTAPACAÑO ESTACIONARIO



127 VOLTS
1/3 HP
60 Hz

URREA

\$ PVL



Incluye guantes de tela para protección extra del usuario.



Cable flexible reforzado, fácil de unir y separar usando una llave (incluida).

- Manguera guía de cable.
- Interruptor de circuito de falla a tierra para mayor seguridad.
- Portador de puntas que permite su fácil transportación.



CÓDIGO	POTENCIA	CAPACIDAD	☑	SUB. DIST.	MAYOREO	MENUEDO
DE60K5	1/3 HP	1-1/4" a 3"	1	\$60,260	\$66,286	\$72,915

DESTAPACAÑO ESTACIONARIO



NOM 390 WATTS
120 VOLTS

SURTEK

\$ PVL



CÓDIGO	DE640
POTENCIA	390 W
DIÁMETRO DE TUBO	3/4" - 4"
LONGITUD DEL CABLE	19 m
VELOCIDAD DE ROTACIÓN	0 - 400 rpm
ACCESORIOS	
CABLE	19 metros
PUNTAS	8
☑	1
CAPACIDAD	
TANQUE	3/4" - 4"
SUB. DIST.	\$26,882
MAYOREO	\$29,570
MENUEDO	\$32,527

• Para tuberías de 3/4" a 4".

DESTAPACAÑOS TIPO PISTOLA



121024



121023

GRANEL

- Destapacaños con resorte de acero.
- Mango ergonómico tipo pistola.

CÓDIGO	LONGITUD DE CABLE		DIÁMETRO		☑	SUB. DIST.	MAYOREO	MENUEDO
	PULG	M	PULG	MM				
121024	15"	4.5	1-1/4" - 2"	32 - 50	1	\$252	\$277	\$305

CÓDIGO	LONGITUD DE CABLE		DIÁMETRO		☑	SUB. DIST.	MAYOREO	MENUEDO
	PULG	M	PULG	MM				
121023	25"	7.6	1-1/4" - 2"	32 - 50	1	\$327	\$360	\$396

DESTAPACAÑOS

DESTAPACAÑOS TIPO BOMBA



FOY

\$ PVL

GRANEL

CÓDIGO	DIÁMETRO DE CONO PULG	CM	MEDIDA DEL MANGO PULG	CM	🔑	SUB. DIST.	MAYOREO	MENUDEO
143325	6"	15	15"	38	6	\$53	\$58	\$64

AVELLANADORES

JUEGO DE AVELLANADOR, PRENSA Y CORTATUBOS



**3
PIEZAS**

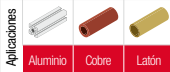

URREA

Contenido		
351	Cortatubos industrial (1/8" a 1-1/8")	1
350	Avellanador	1
	Presna (3/16", 1/4", 5/16", 3/8", 1/2" y 5/8")	1

CÓDIGO	PIEZAS	🔑	SUB. DIST.	MAYOREO	MENUDEO
349	3	1	\$991	\$1,090	\$1,199

AVELLANADOR CON PRENSA AJUSTABLE



URREA

- Acero templado
- Maneral en T para facilitar el torque.
- Orificios maquinados con raya antiderrape.
- Barra con tratamiento térmico.

CÓDIGO	CAPACIDAD DE AVELLANADO	🔑	SUB. DIST.	MAYOREO	MENUDEO
AVE14	1/4", 5/16", 3/8", 1/2", 5/8" y 3/4"	1	\$876	\$964	\$1,060

AVELLANADOR CON PRENSA AJUSTABLE



SURTEK

- Acero forjado.
- Maneral en T para facilitar el torque.
- Barra con tratamiento térmico.

CÓDIGO	CAPACIDAD DE AVELLANADO	🔑	SUB. DIST.	MAYOREO	MENUDEO
351F	3/16", 1/4", 5/16", 3/8", 7/16", 1/2" y 5/8"	3	\$307	\$338	\$372

HERRAMIENTAS PARA TUBO.



JUEGO PROFESIONAL DE AVELLANADOR, PRENSA Y CORTATUBOS



**3
PIEZAS**



SURTEK

PRODUCTO MEJORADO

Contenido		
	Avellanador: 3/16", 1/4", 5/16", 3/8", 1/2" y 5/8".	
	Presna para avellanador.	
	Cortatubo: 1/8"-1-1/8".	
	Cuchillas para cortatubos: 3/16", 1/4", 5/16", 3/8", 7/16", 1/2" y 5/8".	

CÓDIGO	PIEZAS	🔑	SUB. DIST.	MAYOREO	MENUDEO
349F	3	1	\$689	\$758	\$834

AVELLANADOR CON PRENSA AJUSTABLE



URREA

- Acero forjado.
- Maneral en T para facilitar el torque.
- Orificios maquinados con raya antiderrape.
- Barra con tratamiento térmico.

CÓDIGO	CAPACIDAD DE AVELLANADO	🔑	SUB. DIST.	MAYOREO	MENUDEO
351	3/16", 1/4", 5/16", 3/8", 1/2" y 5/8"	1	\$684	\$752	\$827

AVELLANADOR CON PRENSA AJUSTABLE



SURTEK

- Barra laminada.
- Para avellanado de 45°.
- Prensa fabricada en acero forjado y templado.

CÓDIGO	CAPACIDAD DE AVELLANADO	🔑	SUB. DIST.	MAYOREO	MENUDEO
121100	3/16", 1/4", 5/16", 3/8", 1/2" y 5/8"	1	\$920	\$1,012	\$1,113

HERRAMIENTAS PARA TUBO Y PLOMERÍA

AVELLANADORES

AVELLANADOR TIPO PINZA AJUSTABLE

SURTEK

USO PROFESIONAL

AVELLANADO 45°

AJUSTABLE 3/16" - 5/8"

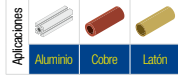

- Orificios maquinados antiderrapantes.
- Precisión de agarre ajustable.
- Mangos ergonómicos.

CÓDIGO	CAPACIDAD DE AVELLANADO	📦	SUB. DIST.	MAYOREO	MENUDEO
121101	3/16" a 5/8"	1	\$1,094	\$1,203	\$1,323



BANCOS DE TRABAJO

BANCO DE TRABAJO PLEGABLE

URREA

USO INDUSTRIAL



- Ligero y plegable fabricado en aleación de aluminio.
- Orificios para colocar prensas de cadena o yugos.
- Permanece perfectamente apoyado en sus 3 patas.
- Base de aluminio con dobladores de tubo para 3/8", 1/2" y 3/4".

CÓDIGO	ALTO	ANCHO	📦	SUB. DIST.	MAYOREO	MENUDEO
464	36-5/8"	53-1/2"	1	\$16,765	\$18,442	\$20,286

BANCO DE TRABAJO UNIVERSAL

SURTEK

USO PROFESIONAL



- Orificios para colocar prensas de cadena o yugos.
- Permanece perfectamente apoyado en sus 3 patas.

CÓDIGO	A	B	📦	SUB. DIST.	MAYOREO	MENUDEO
TF1	11"	36"	1	\$1,998	\$2,198	\$2,418

CORTATUBOS

CORTATUBOS DE ACERO FORJADO

USO PESADO

CAMBIO RÁPIDO

2"-4" CAPACIDAD DE CORTE

1/8"-2" CAPACIDAD DE CORTE

1/8"-1-1/4" CAPACIDAD DE CORTE



- Sistema de muelle con los rodillos para cortes más fáciles.
- Para cortes de tubos de acero y hierro vaciado.
- Incluye maneral para realizar mayor apalancamiento.

- Ideales para cortar tubos metálicos de pared gruesa.

- Sistema de muelle con los rodillos para cortes más fáciles.
- Para cortes de tubos de acero y hierro vaciado.
- Incluye maneral para realizar mayor apalancamiento.

CÓDIGO	CAPACIDAD DE CORTE	LONGITUD TOTAL	CUERPO	📦	SUB. DIST.	MAYOREO	MENUDEO
359	2" a 4"	26-3/8"	Acero forjado	1	\$5,645	\$6,210	\$6,831
356	1/8" a 2"	18"	Acero forjado	1	\$2,059	\$2,265	\$2,492
355	1/8" a 1-1/4"	12"	Acero forjado	1	\$1,620	\$1,782	\$1,960

REPUESTO DE CUCHILLAS PARA CORTATUBOS

URREA

USO PESADO



Código	Material
359D41M	Para metal
355D31M	Para metal
355D26M	Para metal

CÓDIGO	DIÁMETRO	PARA CORTATUBO	📦	SUB. DIST.	MAYOREO	MENUDEO
359D41M	41 mm	359	1	\$301	\$331	\$364
355D31M	31 mm	356	1	\$164	\$180	\$198
355D26M	26 mm	355	1	\$141	\$155	\$171

CORTATUBOS

CORTATUBOS DE ACERO FORJADO

USO PROFESIONAL

1/8" - 2" CAPACIDAD DE CORTE



121159

5/8" - 2-1/8" CAPACIDAD DE CORTE



121158

SURTEK

CORTATUBOS CON MECANISMO DE AJUSTE RÁPIDO

USO PROFESIONAL

1/4" - 2" CAPACIDAD DE CORTE



121155



121111
2 piezas por empaque.

- Para cortes de tubo de acero galvanizado cédula 40.
- Industrial con maneral metálico para uso rudo.
- Cuerpo zamac.
- Para cortes de tubo de acero galvanizado cédula 40.
- Industrial con maneral metálico para uso rudo.
- Cuerpo zamac.

CÓDIGO	CAPACIDAD DE CORTE	LONGITUD TOTAL	RODILLOS DE SUJECIÓN	APERTURA MÍNIMA PULG	APERTURA MÍNIMA MM	APERTURA MÁXIMA PULG	APERTURA MÁXIMA MM	⊞	SUB DIST.	MAYOREO	MENUDEO
121158	1/8" - 2"	18"	2	1/8"	3	2"	50	1	\$887	\$976	\$1,074
121159	5/8" - 2-1/8"	17-1/2"	2	5/8"	16	2-1/8"	53	1	\$711	\$782	\$860
Repuestos											
121113	Para 121165, contiene dos piezas							6	\$137	\$151	\$166
121112	Para 121158, contiene dos piezas							5	\$312	\$343	\$377

- Navaja telescópica.
- Perilla de ajuste preciso.
- Cuerpo de aluminio.

CÓDIGO	CAPACIDAD DE CORTE	LONGITUD TOTAL	RODILLOS DE SUJECIÓN	APERTURA MÍNIMA PULG	APERTURA MÍNIMA MM	APERTURA MÁXIMA PULG	APERTURA MÁXIMA MM	⊞	SUB DIST.	MAYOREO	MENUDEO
121155	1/4" - 2"	9-1/2"	2	1/4"	6	2"	50	1	\$579	\$637	\$701
Repuesto											
121111	Para 121155							5	\$137	\$151	\$166

CORTATUBOS

USO INDUSTRIAL

CAMBIO RÁPIDO

1/4" - 2-5/8" CAPACIDAD DE CORTE



3500R

1/8" - 1-3/8" CAPACIDAD DE CORTE



350P

1/8" - 1-1/8" CAPACIDAD DE CORTE



350

- Sistema de avance rápido.
- Cuerpo de inyección de aluminio.
- Mecanismo de ajuste rápido.
- Sistema de cambio de cuchillas instantáneo sin necesidad de herramienta.

- Avance de perilla extra suave para ajuste rápido.
- Para tubo de pared delgada de acero, cobre y acero inoxidable.
- Útil escareador para eliminar filo después del corte.

- Útil tornillo largo y roscado en la perilla para facilidad de uso.

CÓDIGO	CAPACIDAD DE CORTE	LONGITUD TOTAL	CUERPO	RODILLOS DE SUJECIÓN	ESCARADOR ABATIBLE	CUCHILLA DE REPUESTO INCLUIDA	⊞	SUB DIST.	MAYOREO	MENUDEO
3500R	1/4" a 2-5/8"	12-1/2"	Aluminio	4	•	•	1	\$1,554	\$1,709	\$1,880
350P	1/8" a 1-3/8"	6"	Zamac	4	•	•	1	\$809	\$890	\$979
350	1/8" a 1-1/8"	5"	Zamac	1	-	-	1	\$356	\$392	\$431

CORTATUBOS DE ZAMAC

USO PROFESIONAL

1/8" - 1-1/8" CAPACIDAD DE CORTE



350F

5/32" - 2" CAPACIDAD DE CORTE



121156

1/4" - 1-1/4" CAPACIDAD DE CORTE



121154

3/4" - 1-3/4" CAPACIDAD DE CORTE



121166



121110
2 piezas por empaque.



121114
2 piezas por empaque.

- Rodillos pulidos.
- Perilla de ajuste.
- Navaja para remover rebabas.
- Cortatubos metálico de diámetro ajustable con disco de corte.
- Cuerpo zamac.

- Rodillos pulidos.
- Navaja telescópica.
- Disponibles repuestos de cuchillas.
- Diseño estructural.
- Cuerpo zamac.

- Diámetro ajustable con disco de corte.
- Navaja telescópica.
- Navaja para remover rebabas.
- Cuerpo zamac.

- Cuerpo de zamac que lo hace ligero y resistente.
- Cuchilla fabricada con acero GRC15.
- Cuerpo zamac.

CÓDIGO	CAPACIDAD DE CORTE	LONGITUD TOTAL	RODILLOS DE SUJECIÓN	APERTURA MÍNIMA		APERTURA MÁXIMA		⊞	SUB DIST.	MAYOREO	MENUDEO
				PULG	MM	PULG	MM				
350F	1/8" - 1-1/8"	8 7/8"	3	1/8"	3	1-1/8"	28	1	\$197	\$217	\$239
121154	5/32" - 2"	4"	2	5/32"	4	2"	20	3	\$323	\$355	\$391
121156	1/4" - 1-1/4"	8 7/8"	1	1/8"	3	1-1/4"	18	1	\$219	\$241	\$265
121166	3/4" - 1-3/4"	9-1/2"	2	1/4"	6	1-3/4"	45	1	\$783	\$861	\$947
Repuestos											
121110	Para 121156 y 350F							5	\$70	\$77	\$85
121114	Para 121166							6	\$85	\$94	\$103

CORTATUBOS

CORTATUBOS DE ALUMINIO

USO DOMÉSTICO 1/8" - 1-1/8" Capacidad de corte

FOY

\$\$\$ PVL



143305



143335
2 piezas por empaque.



• Navaja para remover rebaba.

CÓDIGO	CAPACIDAD DE CORTE	LONGITUD TOTAL	RODILLOS DE SUJECIÓN	APERTURA MÍNIMA PULG	APERTURA MÍNIMA MM	APERTURA MÁXIMA PULG	APERTURA MÁXIMA MM	📦	SUB DIST.	MAYOREO	MENUEO
143305	1/8" - 1-1/8"	9"	2	1/8"	3	1-1/8"	38	6	\$108	\$119	\$131
Repuesto											
143335			Para 143305					6	\$45	\$50	\$55

MINI CORTATUBOS CUERPO DE ZAMAC

URREA

USO INDUSTRIAL

1/8" - 1-1/8" CAPACIDAD DE CORTE

1/8" - 5/8" CAPACIDAD DE CORTE



347



348

- Cuerpo zamac.
- Desplazamiento del eje a través de casquillo roscado.
- Cuchilla de repuesto en la tapa.
- Baleros que permiten un corte rápido y preciso.
- Diseño compacto para poder cortar tubos en espacios reducidos.



CÓDIGO	CAPACIDAD DE CORTE	LONGITUD TOTAL	CUERPO	RODILLOS DE SUJECIÓN	ESCARREADOR ABATIBLE	CUCHILLA DE REPUESTO INCLUIDA	📦	SUB DIST.	MAYOREO	MENUEO
347	1/8" a 1-1/8"	3"	Zamac	-	•	•	1	\$433	\$476	\$524
348	1/8" a 5/8"	2-1/4"	Zamac	-	•	-	1	\$301	\$331	\$364

REPUESTO DE CUCHILLAS PARA CORTATUBOS

URREA

USO INDUSTRIAL



350D19S



350D19G



350D19C

Código	Material
350D19S	Para acero inoxidable
350D19G	Uso general
350D19C	Para cobre



CÓDIGO	DIÁMETRO	PARA CORTATUBO	📦	SUB DIST.	MAYOREO	MENUEO
350D19S	19 mm	347, 348, 350, 350P y 350QR	1	\$148	\$163	\$179
350D19G	19 mm	347, 348, 350, 350P y 350QR	1	\$82	\$90	\$99
350D19C	19 mm	347, 348, 350, 350P y 350QR	1	\$82	\$90	\$99

PASIÓN EN TODO PROYECTO.

CÓDIGO 814AUR

URREA
HERRAMIENTAS DE CALIDAD SUPERIOR

EXPERTO URREA

PONCHO TOOLS

MINI CORTATUBOS CUERPO DE ZAMAC

SURTEK

USO PROFESIONAL

1/8" - 7/8" CAPACIDAD DE CORTE

1/8" - 1-1/8" CAPACIDAD DE CORTE



121153



121167

- Para uso en espacios reducidos.
- Útil en aplicaciones automotrices y aires acondicionados.
- Navaja para remover rebabas.
- Cuchilla fabricada en acero GRC15.
- Cuerpo zamac.



CÓDIGO	CAPACIDAD DE CORTE	LONGITUD TOTAL	RODILLOS DE SUJECIÓN	APERTURA MÍNIMA PULG	APERTURA MÍNIMA MM	APERTURA MÁXIMA PULG	APERTURA MÁXIMA MM	📦	SUB DIST.	MAYOREO	MENUEO
121153	1/8 - 7/8"	4"	2	1/8"	3	7/8"	22	1	\$87	\$96	\$106
121167	1/8" - 1-1/8"	8"	2	1/8"	3	1-1/8"	28	1	\$170	\$187	\$206

CORTATUBOS DE CADENA

URREA

USO PESADO



- Permite corte uniforme de tubos en lugares de difícil acceso.
- Tornillo de mariposa: permite un avance manual suave y progresivo de corte.



CÓDIGO	CAPACIDAD DE CORTE	LONGITUD TOTAL	PARED MÁXIMA	📦	SUB DIST.	MAYOREO	MENUEO
4186	1/2" - 2-1/2"	10"	2.6 mm	1	\$1,948	\$2,143	\$2,357
4182	3/4" - 4-1/2"	12"	6 mm	1	\$2,754	\$3,029	\$3,332

DOBLADORAS DE TUBOS

DOBLADORA ELÉCTRICA PARA TUBOS

EXTRA PESADO **W** 900 WATTS **V** 120 VOLTS **60** Hz

14
PIEZAS



- Medida del diámetro exterior del tubo 1/2" - 1-1/8" (6 dados con 6 guías).
- Medidas de dados: 16 mm · 22 mm · 1/2" · 3/4" · 1" · 1-1/8".
- No incluye tripié.

CÓDIGO	PIEZAS	☑	SUB. DIST.	MAYOREO	MENUDEO
764	14	1	\$83,968	\$92,365	\$101,602

Juego de Carbones

CÓDIGO	DESCRIPCIÓN	☑	SUB. DIST.	MAYOREO	MENUDEO
CAR-045	Para usarse en tarraja eléctrica código 862 y dobladora de tubos eléctrica código 764	6	\$119	\$131	\$144

URREA

\$ PVL

GARANTÍA EN CS

CAR-045

DOBLADORA DE TUBO HIDRÁULICA CON TRIPIÉ

SURTEK

USO PROFESIONAL

12 T. CAPACIDAD DE DOBLADO

CUERPO DE HIERRO FUNDIDO

\$ PVL



Hormas incluidas

Código	1/2"	3/4"	1"	1-1/4"	1-1/2"	2"
DTH12	•	•	•	•	•	•

- Elaboradas para el trabajo pesado.
- Con varios dados de diferentes tamaños.
- ideal para realizar dobleces de ángulos hasta 180°.
- Para tubos tubo soldado, tubo sin costura, tubo de hierro.

CÓDIGO	CAPACIDAD MÍNIMA DE TUBO	CAPACIDAD MÁXIMA DE TUBO	CAPACIDAD DE DOBLADO	☑	SUB. DIST.	MAYOREO	MENUDEO
DTH12	1/2"	2"	12 t	1	\$8,934	\$9,827	\$10,810

DOBLADORAS HIDRÁULICAS PARA TUBOS

USO PROFESIONAL



DT12



121150

Código	1/2"	3/4"	1"	1-1/4"	1-1/2"	2"	2-1/2"	3"
DT12	•	•	•	•	•	•	•	•
DT16	•	•	•	•	•	•	•	•
121151	•	•	•	•	•	•	•	•

- Para trabajo pesado, con dados de diferentes diámetros.
- Diseñados para hacer curvas en tubos mayores a 2.7 mm de espesor de pared.
(Ejemplo: tubo galvanizado cédula 40).
- Con rodillo que ayuda a ajustar al doblez requerido en el tubo.

CÓDIGO	CAPACIDAD MÍNIMA DE TUBO	CAPACIDAD MÁXIMA DE TUBO	CAPACIDAD DE DOBLADO	☑	SUB. DIST.	MAYOREO	MENUDEO
DT12	1/2"	2"	12 t	1	\$5,189	\$5,708	\$6,279
121151	1/2"	3"	16 t	1	\$7,890	\$8,679	\$9,547
DT16	1/2"	3"	16 t	1	\$7,890	\$8,679	\$9,547

DOBLADORA MANUAL PARA TUBO

SURTEK

USO PROFESIONAL



- Con dados intercambiables.
- Brazo de carga con rodillos para facilitar la operación.
- Para doblar tubo de cobre flexible.
- Diseño que le permite insertar el tubo en cualquier punto.

CÓDIGO	PARA TUBOS DE	☑	SUB. DIST.	MAYOREO	MENUDEO
121164	1/2", 5/8" y 7/8"	1	\$1,992	\$2,191	\$2,410

DOBLADORA MANUAL PARA TUBO

SURTEK

USO GENERAL



- Mango moleteado para mejorar el agarre.
- Cara graduada que permite hacer un doblez preciso.

CÓDIGO	PARA TUBOS DE	☑	SUB. DIST.	MAYOREO	MENUDEO
121162	1/4", 5/16" y 3/8"	1	\$678	\$746	\$821

DOBLADORAS PARA TUBO CONDUIT

SURTEK

USO PROFESIONAL



112605

112609

Maneral

- Fabricado en tubo cédula 40 con pintura electrostática y puño antiderrapante.

Código	Pared delgada	Pared gruesa
112605	1/2"	-
112606	3/4"	1/2"
112607	1"	3/4"

- Fabricado en hierro nodular.
- Diseño reforzado y pedal antideslizante.
- Base roscada NPT para sujetar el maneral.

CÓDIGO	DIÁMETRO DE TUBO	☑	SUB. DIST.	MAYOREO	MENUDEO
112605	1/2"	1	\$203	\$223	\$245
112606	3/4"	1	\$338	\$372	\$409
112607	1"	1	\$526	\$579	\$637

CÓDIGO	PARA	LARGO	☑	SUB. DIST.	MAYOREO	MENUDEO
112609	112605 y 112606	40"	3	\$405	\$446	\$491
112610	112607	60"	3	\$634	\$697	\$767

LLAVES DE CADENA

LLAVES DE CADENA TIPO CAIMÁN PARA TUBOS



USO PESADO



794C

- Diseño que proporciona una rápida y fuerte sujeción en las posiciones más difíciles.
- Ofrece un apalancamiento extra en tubos de diámetro mayor.
- Doble quijada, con sistema de inversión para usarse por cualquiera de los dos lados.
- Para manejo de tuberías industriales y comerciales.



USO INDUSTRIAL



796UR

- Mordazas de acero forjado dentadas por las 2 caras.
- Cadena de gran capacidad de sujeción con eslabón 2" x 2" de alta resistencia.



CÓDIGO	LONGITUD	CAPACIDAD MÁXIMA DE TUBO	LONGITUD DE CADENA	☑	SUB. DIST.	MAYOREO	MENUDEO
794C	13-3/4"	1-1/2"	13"	1	\$2,458	\$2,704	\$2,974
795C	28"	2-1/2"	17"	1	\$4,320	\$4,752	\$5,227
796C	37-1/2"	4"	21-3/4"	1	\$6,023	\$6,625	\$7,288
797C	47-1/4"	6"	31"	1	\$12,259	\$13,485	\$14,834
798C	50-1/2"	8"	38"	1	\$15,789	\$17,368	\$19,105
799C	63-3/4"	12"	54"	1	\$28,766	\$31,643	\$34,807

CÓDIGO	LONGITUD	CAPACIDAD MÁXIMA DE TUBO	LONGITUD DE CADENA	☑	SUB. DIST.	MAYOREO	MENUDEO
795UR	28"	2-1/2"	17"	1	\$1,467	\$1,614	\$1,775
796UR	37-1/2"	4"	21-3/4"	1	\$2,048	\$2,253	\$2,478
797UR	47-1/4"	6"	31"	1	\$2,940	\$3,234	\$3,557
798UR	50-1/2"	8"	38"	1	\$3,789	\$4,168	\$4,585
799UR	55-1/8"	12"	50"	1	\$6,904	\$7,594	\$8,353

REPUESTOS PARA LLAVE DE CADENA TIPO CAIMÁN



USO PESADO



R794C

- Eslabón: 2 x 2.

CÓDIGO	REPUESTO PARA	LONGITUD DE CADENA	☑	SUB. DIST.	MAYOREO	MENUDEO
R794C	794C	13"	1	\$984	\$1,082	\$1,190
R795C	795C	17"	1	\$1,511	\$1,662	\$1,828
R796C	796C	21-3/4"	1	\$2,108	\$2,319	\$2,551
R797C	797C	31"	1	\$6,744	\$7,418	\$8,160
R798C	798C	38"	1	\$7,890	\$8,679	\$9,547
R799C	799C	54"	1	\$10,069	\$11,076	\$12,184

LLAVES UNIVERSALES DE CADENA PARA TUBO



USO PESADO



801

- Diseño que permite aflojar o apretar sin necesidad de cambiar la posición.
- Usos: en lugares de difícil acceso.
- Repuesto de cadena R794C.



USO INDUSTRIAL



801UI

- Cadena de clasificación ANSI 50.
- Fácil ajuste de cadena en llave.
- Terminado pavonado en la cadena.



CÓDIGO	LONGITUD LLAVE	CAPACIDAD MÁXIMA DE TUBO	LONGITUD DE CADENA	☑	SUB. DIST.	MAYOREO	MENUDEO
801	12"	4"	17-9/32"	1	\$1,324	\$1,456	\$1,602

CÓDIGO	LONGITUD LLAVE	CAPACIDAD MÁXIMA DE TUBO	LONGITUD DE CADENA	☑	SUB. DIST.	MAYOREO	MENUDEO
801UI	12"	4"	17-9/32"	1	\$860	\$946	\$1,041

LLAVE UNIVERSAL DE CADENA PARA TUBO



USO PROFESIONAL



- Mango de acero cromo vanadio forjado.
- Cadena y pernos de acero templado de gran resistencia.
- Para apretar o aflojar accesorios de tubo roscado.
- Ideal para trabajar en lugares poco accesibles.



CÓDIGO	LONGITUD	☑	SUB. DIST.	MAYOREO	MENUDEO
121056	12"	4	\$579	\$637	\$701

LLAVE DE LONA

LLAVE DE LONA PARA TUBO



USO INDUSTRIAL



- Para instalaciones de tuberías de vidrio, PVC, plástico o cualquier otro material delicado.



CÓDIGO	LONGITUD LLAVE	CAPACIDAD MÁXIMA DE TUBO	LONGITUD DE LONA	☑	SUB. DIST.	MAYOREO	MENUDEO
802	12"	3"	17"	1	\$548	\$603	\$663

LLAVES PARA LAVABO

LLAVE PARA LAVABO TELESCÓPICA



USO PROFESIONAL



- Forjadas de acero aleado con resorte reforzado.
- Quijadas móviles que le permiten trabajar hasta a 90°.
- Con mango extensible para trabajar en zonas poco accesibles.
- Con dos mordazas en forma estriada de ajuste universal.



CÓDIGO	LONGITUD	☑	SUB. DIST.	MAYOREO	MENUDEO
8416	10 a 17"	5	\$393	\$432	\$475

LLAVE PARA LAVABO CROMADA



USO GENERAL



- Quijadas móviles que le permiten trabajar hasta a 90°.
- Recubiertas de cromo resistente a la corrosión.
- Acabado cromado ideal para trabajar en tuercas bajo el lavabo.



CÓDIGO	LONGITUD	☑	SUB. DIST.	MAYOREO	MENUDEO
8412	12"	6	\$170	\$187	\$206

LLAVES STILLSON

LLAVES STILLSON DE ALUMINIO



814A

- Cuerpo fabricado en una sola pieza de aluminio.
- Quijadas fabricadas en Cr-V con doble tratamiento térmico.
- Tuerca roscada y templada ajustable con resortes.
- Con sistema antichispa para uso en trabajos pesados en industria petroquímica, eléctrica sin riesgos.
- 40% más ligera



CÓDIGO	LONGITUD	CAPACIDAD MÁXIMA DE TUBO	PESO	☑	SUB. DIST.	MAYOREO	MENUDEO
810A	10"	1-1/2"	490 g	1	\$1,632	\$1,795	\$1,975
814A	14"	2"	930 g	1	\$2,156	\$2,372	\$2,609
818A	18"	2-1/2"	1,570 g	1	\$2,650	\$2,915	\$3,207
824A	24"	3"	2,600 g	1	\$4,167	\$4,584	\$5,042
836A	36"	5"	5,000 g	1	\$8,760	\$9,636	\$10,600



814AUR

CÓDIGO	LONGITUD	CAPACIDAD MÁXIMA DE TUBO	PESO	☑	SUB. DIST.	MAYOREO	MENUDEO
810AUR	10"	1-1/2"	490g	1	\$635	\$699	\$769
814AUR	14"	2"	930 g	1	\$1,079	\$1,187	\$1,306
818AUR	18"	2-1/2"	1,550 g	1	\$1,433	\$1,576	\$1,734
824AUR	24"	3"	2,400 g	1	\$2,250	\$2,475	\$2,723
836AUR	36"	5"	5,000 g	1	\$4,293	\$4,722	\$5,194



LLAVES STILLSON DE ALUMINIO



8512A

- Cuerpo de aluminio aleado tan resistente como el hierro nodular.
- Mordaza de acero cromo molibdeno.
- Estructura fabricada con vigueta doble "T".
- 40% más ligera.



CÓDIGO	LONGITUD	CAPACIDAD MÁXIMA DE TUBO	PESO	☑	SUB. DIST.	MAYOREO	MENUDEO
8510A	10"	49 mm	540 g	1	\$306	\$337	\$371
8512A	12"	50 mm	780 g	1	\$404	\$444	\$488
8514A	14"	73 mm	950 g	1	\$460	\$506	\$557
8518A	18"	80 mm	1,490 g	1	\$695	\$765	\$842
8524A	24"	95 mm	2,390 g	1	\$1,039	\$1,143	\$1,257



LLAVES STILLSON DE HIERRO MALEABLE



814HD

- Cuerpo fabricado en una sola pieza de hierro maleable.
- Mordazas reemplazables fabricadas en acero aleado.
- Quijadas con resorte para un mejor agarre y liberación rápida.
- Maneral diseñado para un agarre más cómodo.
- Rodillo moleteado.



CÓDIGO	LONGITUD	CAPACIDAD MÁXIMA DE TUBO	PESO	☑	SUB. DIST.	MAYOREO	MENUDEO
808HD	8"	1"	340 g	1	\$568	\$625	\$688
810HD	10"	1-1/2"	800 g	1	\$679	\$747	\$822
812HD	12"	2"	1,200 g	1	\$794	\$873	\$960
814HD	14"	2"	1,600 g	1	\$898	\$988	\$1,087
818HD	18"	2-1/2"	2,600 g	1	\$1,259	\$1,385	\$1,524
824HD	24"	3"	4,400 g	1	\$1,982	\$2,180	\$2,398
836HD	36"	5"	8,700 g	1	\$4,379	\$4,817	\$5,299
848HD	48"	6"	15,600 g	1	\$9,127	\$10,040	\$11,044
860HD	60"	8"	19,700 g	1	\$14,663	\$16,129	\$17,742



824UI

- Cuerpo de hierro nodular con mango en forma de "H".
- Ambas quijadas forjadas.
- Quijada móvil con graduación del diámetro del tubo para una rápida referencia.
- Dientes endurecidos por inducción.



CÓDIGO	LONGITUD	CAPACIDAD MÁXIMA DE TUBO	PESO	☑	SUB. DIST.	MAYOREO	MENUDEO
808UI	8"	1"	520 g	1	\$454	\$499	\$549
810UI	10"	1-1/2"	940 g	1	\$542	\$596	\$656
812UI	12"	2"	1,400 g	1	\$634	\$697	\$767
814UI	14"	2"	1,720 g	1	\$717	\$789	\$868
818UI	18"	2-1/2"	2,800 g	1	\$1,007	\$1,108	\$1,219
824UI	24"	3"	4,400 g	1	\$1,555	\$1,711	\$1,882
836UI	36"	5"	7,800 g	1	\$3,437	\$3,781	\$4,159
848UI	48"	6"	14,400 g	1	\$7,162	\$7,878	\$8,666

LLAVES STILLSON DE HIERRO MALEABLE



8512

- Cuerpo de hierro nodular con diseño ergonómico.
- Mordaza de acero cromo molibdeno.
- Rodillo moleteado.



CÓDIGO	LONGITUD	CAPACIDAD MÁXIMA DE TUBO	PESO	☑	SUB. DIST.	MAYOREO	MENUDEO
8508	8"	38 mm	360 g	1	\$142	\$156	\$172
8510	10"	44 mm	740 g	1	\$203	\$223	\$245
8512	12"	57 mm	1,030 g	1	\$268	\$295	\$325
8514	14"	63 mm	1,400 g	1	\$345	\$380	\$418
8518	18"	76 mm	2,050 g	1	\$493	\$542	\$596
8524	24"	88 mm	3,250 g	1	\$805	\$886	\$975
8536	36"	127 mm	6,350 g	1	\$1,390	\$1,529	\$1,682
8548	48"	152 mm	9,460 g	1	\$2,327	\$2,560	\$2,816

LLAVES STILLSON DE HIERRO MALEABLE



143308

- Cuerpo de hierro nodular.
- Mordaza forjada.
- Suave ajuste del tornillo.



CÓDIGO	LONGITUD	CAPACIDAD MÁXIMA DE TUBO	PESO	☑	SUB. DIST.	MAYOREO	MENUDEO
143308	8"	38 mm	280 g	1	\$99	\$109	\$120
143310	10"	44 mm	634 g	1	\$120	\$132	\$145
143312	12"	57 mm	878 g	1	\$159	\$175	\$193
143314	14"	63 mm	1,133 g	1	\$192	\$211	\$232
143318	18"	76 mm	1,720 g	1	\$301	\$331	\$364
143324	24"	88 mm	2,540 g	1	\$437	\$481	\$529

LLAVE STILLSON PICO DE PATO DE ALUMINIO



- Mango monoblock con sección en T, fabricado en aleación de aluminio.
- Mordazas fabricadas con acero aleado y tratamiento térmico.
- Rodillo moleteado.



CÓDIGO	LONGITUD	CAPACIDAD MÁXIMA DE TUBO	☑	SUB. DIST.	MAYOREO	MENUDEO
818A0	18"	2-1/2"	1	\$2,606	\$2,867	\$3,154

LLAVES STILLSON

REPUESTOS DE QUIJADAS MÓVILES PARA STILLSON



EXTRA PESADO



818B

CÓDIGO	REPUESTO PARA	📦	SUB. DIST.	MAYOREO	MENUEDO
808B	808HD	1	\$426	\$469	\$516
810B	810HD, 810A	1	\$514	\$565	\$622
812B	812HD	1	\$591	\$650	\$715
814B	814HD, 814A	1	\$673	\$740	\$814
818B	818HD, 818A	1	\$1,007	\$1,108	\$1,219
824B	824HD, 824A	1	\$1,488	\$1,637	\$1,801
836B	836HD, 836A	1	\$3,065	\$3,372	\$3,709
848B	848HD	1	\$5,930	\$6,523	\$7,175

REPUESTOS DE QUIJADAS MÓVILES PARA STILLSON



USO PESADO



818BI

CÓDIGO	REPUESTO PARA	📦	SUB. DIST.	MAYOREO	MENUEDO
808BI	808UI	1	\$273	\$300	\$330
810BI	810UI, 810UR, 810AUR	1	\$327	\$360	\$396
812BI	812UI	1	\$382	\$420	\$462
814BI	814UI, 814AUR	1	\$433	\$476	\$524
818BI	818UI, 818AUR	1	\$608	\$669	\$736
824BI	824UI, 824AUR	1	\$931	\$1,024	\$1,126
836BI	836UI, 836AUR	1	\$2,064	\$2,270	\$2,497
848BI	848UI	1	\$4,298	\$4,728	\$5,201

REPUESTOS DE QUIJADAS FIJAS Y PASADORES PARA STILLSON



EXTRA PESADO



808C

CÓDIGO	REPUESTO PARA	📦	SUB. DIST.	MAYOREO	MENUEDO
808C	808HD	1	\$312	\$343	\$377
810C	810HD, 810A	1	\$360	\$396	\$436
812C	812HD	1	\$360	\$396	\$436
814C	814HD, 814A	1	\$360	\$396	\$436
818C	818HD, 818A	1	\$443	\$487	\$536
824C	824HD, 824A	1	\$597	\$657	\$723
836C	836HD, 836A	1	\$875	\$963	\$1,059
848C	848HD	1	\$1,369	\$1,506	\$1,657

REPUESTOS DE QUIJADAS FIJAS Y PASADORES PARA STILLSON



USO PESADO



808CI

CÓDIGO	REPUESTO PARA	📦	SUB. DIST.	MAYOREO	MENUEDO
808CI	808UI	1	\$181	\$199	\$219
810CI	810UI, 810AUR	1	\$218	\$240	\$264
812CI	812UI	1	\$252	\$277	\$305
814CI	814UI, 814AUR	1	\$251	\$276	\$304
818CI	818UI, 818AUR	1	\$252	\$277	\$305
824CI	824UI, 824AUR	1	\$389	\$428	\$471
836CI	836UI, 836AUR	1	\$619	\$681	\$749
848CI	848UI	1	\$1,002	\$1,102	\$1,212

REPUESTOS DE RODILLOS MOLETEADOS PARA STILLSON



EXTRA PESADO



808D

CÓDIGO	REPUESTO PARA	📦	SUB. DIST.	MAYOREO	MENUEDO
808D	808HD	1	\$115	\$127	\$140
810D	810HD, 810A	1	\$137	\$151	\$166
812D	812HD	1	\$159	\$175	\$193
814D	814HD, 814A	1	\$181	\$199	\$219
818D	818HD, 818A	1	\$252	\$277	\$305
824D	824HD, 824A	1	\$394	\$433	\$476
836D	836HD, 836A	1	\$875	\$963	\$1,059
848D	848HD	1	\$1,369	\$1,506	\$1,657

REPUESTOS DE RODILLOS MOLETEADOS PARA STILLSON



USO PESADO



836D

CÓDIGO	REPUESTO PARA	📦	SUB. DIST.	MAYOREO	MENUEDO
808DI	808UI	1	\$72	\$79	\$87
810DI	810UI, 810AUR	1	\$87	\$96	\$106
812DI	812UI	1	\$101	\$111	\$122
814DI	814UI, 814AUR	1	\$100	\$110	\$121
818DI	818UI, 818AUR	1	\$141	\$155	\$171
824DI	824UI, 824AUR	1	\$218	\$240	\$264
836DI	836UI, 836AUR	1	\$481	\$529	\$582
848DI	848UI	1	\$1,002	\$1,102	\$1,212

PRENSAS PARA TUBO

PRENSAS DE YUGO PARA TUBO



USO INDUSTRIAL



452

- Fabricado con hierro de alta resistencia.
- Mordaza superior flotante que permite una perfecta adaptación a la forma de la tubería.
- Adaptable a estantes y bancos de trabajo.

CÓDIGO	CAPACIDAD MÍNIMA DE TUBO	CAPACIDAD MÁXIMA DE TUBO	CARGA MÁXIMA	📦	SUB. DIST.	MAYOREO	MENUEDO
450	1/8"	2"	120 Nm	1	\$2,365	\$2,602	\$2,862
451	1/8"	3"	190 Nm	1	\$3,367	\$3,704	\$4,074
452	1/8"	4"	300 Nm	1	\$5,759	\$6,335	\$6,969

PRENSAS DE CADENA PARA TUBO



USO INDUSTRIAL



210

- Fabricado en hierro fundido de alta resistencia.
- Acabado en pintura electrostática.
- Cadena fabricada en acero.
- Maneral fabricado en acero forjado.

CÓDIGO	CAPACIDAD MÍNIMA DE TUBO	CAPACIDAD MÁXIMA DE TUBO	CARGA MÁXIMA	📦	SUB. DIST.	MAYOREO	MENUEDO
210	1/8"	2-1/2"	3,900 kg	1	\$4,193	\$4,612	\$5,073
211	1/8"	4"	4,000 kg	1	\$6,247	\$6,872	\$7,559
212	1/8"	6"	7,000 kg	1	\$7,835	\$8,619	\$9,481

PRENSA DE YUGO PARA TUBO



USO PROFESIONAL



- Fabricado con hierro fundido de alta resistencia.
- Adaptable a estantes y bancos de trabajo.

CÓDIGO	CAPACIDAD MÍNIMA DE TUBO	CAPACIDAD MÁXIMA DE TUBO	📦	SUB. DIST.	MAYOREO	MENUEDO
PTF2	1/8"	2"	1	\$821	\$903	\$993

PRENSA DE CADENA PARA TUBO



USO PROFESIONAL



- Fabricado con hierro fundido de alta resistencia.
- Incluye postes para doblar tubos manualmente.

CÓDIGO	CAPACIDAD MÍNIMA DE TUBO	CAPACIDAD MÁXIMA DE TUBO	📦	SUB. DIST.	MAYOREO	MENUEDO
PCF35	1/8"	3-1/2"	1	\$1,466	\$1,613	\$1,774

TARRAJAS Y MÁQUINA ROSCADORAS

MÁQUINA ROSCADORAS DE TUBO

EXTRA PESADO **W** 600 WATTS **V** 120 VOLTS **A** 10 AMPERES **60** Hz

URREA

\$ PVL

GARANTÍA EN CS



Pedal de encendido.

- Cortador auto centrable.
- Motor universal operado con carbones.
- Incluye repuesto de cortador de tubo y juegos de peines para roscado de tubo galvanizado y negro: 1/2" - 3/4", 1", 1-1/2", 2".



CÓDIGO	POTENCIA	⊞	SUB DIST.	MAYOREO	MENUDEO
TRM300	600 W	1	\$169,737	\$186,711	\$205,382

PEINES PARA MÁQUINA ROSCADORA DE TUBO TRM300

EXTRA PESADO

URREA



RE300PB

GRANEL

CÓDIGO	DESCRIPCIÓN	⊞	SUB DIST.	MAYOREO	MENUDEO
RE300PB	Para tubo galvanizado y negro 1" - 2"	1	\$5,284	\$5,812	\$6,393
RE300PAS	Para tubo acero inoxidable 1/2" - 3/4"	1	\$7,808	\$8,589	\$9,448
RE300PBS	Para tubo acero inoxidable 1" - 2"	1	\$7,808	\$8,589	\$9,448

PEINES PARA MÁQUINA ROSCADORA DE TUBO TRM1210

EXTRA PESADO

URREA

JUEGO DE TARRAJA ELÉCTRICA PARA TUBO

EXTRA PESADO **W** 900 WATTS **V** 120 VOLTS **A** 10 AMPERES **60** Hz

8 PIEZAS

URREA

\$ PVL

GARANTÍA EN CS



GRANEL



- Carcasa de aluminio aleado.
- Palanca de inversión de giro.
- 25 rpm.



CÓDIGO	DESCRIPCIÓN	⊞	SUB DIST.	MAYOREO	MENUDEO
RE1210PBS	Para tubo acero inoxidable 1"	1	\$4,828	\$5,311	\$5,842

CÓDIGO	DESCRIPCIÓN	⊞	SUB DIST.	MAYOREO	MENUDEO
862	Peines de 1/2" a 2"	1	\$57,966	\$63,763	\$70,139

TARRAJAS PARA TUBO CON MECANISMO DE MATRACA

USO INDUSTRIAL **NPT**

9 PIEZAS



- Peines fabricados en acero templado con acabado pavonado.
- Dados fabricados en fundición nodular.
- Utilizar aceites para tarrajear antes de su uso (ACE851 o ACE851G).



CÓDIGO	DESCRIPCIÓN	⊞	SUB DIST.	MAYOREO	MENUDEO
851	Peines de 1/2" a 2"	1	\$15,922	\$17,514	\$19,265

USO INDUSTRIAL **NPT**

5 PIEZAS



- Peines fabricados en acero templado con acabado pavonado.
- Dados fabricados en fundición nodular.
- Utilizar aceites para tarrajear antes de su uso (ACE851 o ACE851G).



CÓDIGO	DESCRIPCIÓN	⊞	SUB DIST.	MAYOREO	MENUDEO
850	Peines de 1/2" a 1"	1	\$6,943	\$7,637	\$8,401

TARRAJAS Y MÁQUINA ROSCADORAS

MANERAL PARA TARRAJA TIPO MATRACA



USO INDUSTRIAL



- Utilizar aceites para tarrajear antes de su uso (ACE851 o ACE851G).

CÓDIGO	CAPACIDAD DADOS	📦	SUB. DIST.	MAYOREO	MENUDEO
850RH	1-1/2", 2"	1	\$3,919	\$4,311	\$4,742

DADOS PARA TARRAJA



USO INDUSTRIAL



850-3/4



- Utilizar aceites para tarrajear antes de su uso (ACE851 o ACE851G).

CÓDIGO	DESCRIPCIÓN	📦	SUB. DIST.	MAYOREO	MENUDEO
850-1/4	1/4" NPT	1	\$1,495	\$1,645	\$1,810
850-3/8	3/8" NPT	1	\$1,495	\$1,645	\$1,810
850-1/2	1/2" NPT	1	\$1,495	\$1,645	\$1,810
850-3/4	3/4" NPT	1	\$1,495	\$1,645	\$1,810
850-1	1" NPT	1	\$1,758	\$1,934	\$2,127
850-1 1/4	1-1/4" NPT	1	\$1,944	\$2,138	\$2,352
850-1 1/2	1-1/2" NPT	1	\$3,098	\$3,408	\$3,749
850-2	2" NPT	1	\$3,098	\$3,408	\$3,749

TARRAJA PARA TUBO CON MECANISMO DE MATRACA



EXTRA PESADO
5
PIEZAS



1-1/2" 2-1/2" 3" 3-1/2" 4"

- Sistema de matraca doble con centrado fácil para garantizar roscas perfectas.
- Cuerpo fabricado en acero fundido.
- Peines fabricados en aleación de acero.
- Diseño de cuerpo abierto, facilita la caída de la viruta.
- Cuerpo pesado y robusto, los mangos facilitan el trabajo.



CÓDIGO	CAPACIDAD MÍNIMA DE ROSCADO	CAPACIDAD MÁXIMA DE ROSCADO	📦	SUB. DIST.	MAYOREO	MENUDEO
853	1-1/2"	4"	1	\$50,239	\$55,263	\$60,789

JUEGOS DE TARRAJAS PARA TUBO CON MECANISMO DE MATRACA



USO PROFESIONAL

9
PIEZAS

Contenido	Importante lubricar antes y después de su uso.
Dado de 1/2"	1
Dado de 3/4"	1
Dado de 1"	1
Dado de 1-1/4"	1
Dado de 1-1/2"	1
Dado de 2"	1
Maneral para dados	1
Acilitera	1



TMP10

- Mango removible con puño soft grip.
- Cabeza con sistema de matraca fabricada en hierro nodular.
- Hilos de peines afilados y endurecidos.

CÓDIGO	DESCRIPCIÓN	📦	SUB. DIST.	MAYOREO	MENUDEO
TMP10	Peines de 1/2" a 2"	1	\$3,455	\$3,801	\$4,181

ADAPTADOR PARA DADOS DE TARRAJA



USO INDUSTRIAL



- Utilizar aceites para tarrajear antes de su uso (ACE851 o ACE851G).

CÓDIGO	CAPACIDAD DADO	📦	SUB. DIST.	MAYOREO	MENUDEO
850HA	1/4" - 1-1/4"	1	\$864	\$950	\$1,045

JUEGOS DE PEINES PARA TARRAJA



USO INDUSTRIAL



850-1/4P



- Acero de alta calidad.
- Utilizar aceites para tarrajear antes de su uso (ACE851 o ACE851G).

CÓDIGO	DESCRIPCIÓN	📦	SUB. DIST.	MAYOREO	MENUDEO
850-1/4P	1/4" NPT	1	\$1,007	\$1,108	\$1,219
850-3/8P	3/8" NPT	1	\$1,007	\$1,108	\$1,219
850-1/2P	1/2" NPT	1	\$1,007	\$1,108	\$1,219
850-3/4P	3/4" NPT	1	\$1,007	\$1,108	\$1,219
850-1P	1" NPT	1	\$1,007	\$1,108	\$1,219
850-1 1/4P	1-1/4" NPT	1	\$1,024	\$1,126	\$1,239
850-1 1/2P	1-1/2" NPT	1	\$1,641	\$1,805	\$1,986
850-2P	2" NPT	1	\$1,641	\$1,805	\$1,986

JUEGO PARA PLOMERO



8
PIEZAS



1/2" 3/4" 1"



- Utilizar aceites para tarrajear antes de su uso (ACE851 o ACE851G).

CÓDIGO	DESCRIPCIÓN	📦	SUB. DIST.	MAYOREO	MENUDEO
852	Peines de 1/2" a 1"	1	\$11,427	\$12,570	\$13,827

JUEGOS DE TARRAJAS PARA TUBO CON MECANISMO DE MATRACA



USO PROFESIONAL

9
PIEZAS

Contenido	Importante lubricar antes y después de su uso.
Dado de 1/2"	1
Dado de 3/4"	1
Dado de 1"	1
Dado de 1-1/4"	1
Dado de 1-1/2"	1
Dado de 2"	1
Maneral para dados	1
Acilitera	1



TMP10

- Mango removible con puño soft grip.
- Cabeza con sistema de matraca fabricada en hierro nodular.
- Hilos de peines afilados y endurecidos.

CÓDIGO	DESCRIPCIÓN	📦	SUB. DIST.	MAYOREO	MENUDEO
TMP10	Peines de 1/2" a 2"	1	\$3,455	\$3,801	\$4,181

4
PIEZAS

Contenido	Importante lubricar antes y después de su uso.
Dado de 1/2"	1
Dado de 3/4"	1
Dado de 1"	1
Maneral para dados	1



TMP5

CÓDIGO	DESCRIPCIÓN	📦	SUB. DIST.	MAYOREO	MENUDEO
TMP5	Peines de 1/2" a 1"	1	\$1,521	\$1,673	\$1,840

TARRAJAS Y MÁQUINA ROSCADORAS

REPUESTOS PARA TARRAJAS



CÓDIGO	MEDIDA	MATERIAL	PARA CÓDIGO	📦	SUB. DIST.	MAYOREO	MENUDEO
Manerales para dados de tarraja							
MAT01	N/A	Hierro nodular	TMP10	1	\$744	\$818	\$900
MAT02	N/A	Hierro nodular	TMP5	1	\$875	\$963	\$1,059
Adaptador para dados de tarraja							
ADT01	N/A	Hierro nodular	TMP5 y TMP10	1	\$159	\$175	\$193
Dados de tarrajas							
TMP-1/2	1/2"	9CR2	TMP5 y TMP10	1	\$229	\$252	\$277
TMP-3/4	3/4"	9CR2	TMP5 y TMP10	1	\$241	\$265	\$292
TMP-1	1"	9CR2	TMP5 y TMP10	1	\$268	\$295	\$325
TMP-2	2"	9CR2	TMP5 y TMP10	1	\$608	\$669	\$736
Peines para tarrajas							
JPT-1/2	1/2"	9CR2	TMP-1/2	1	\$101	\$111	\$122
JPT-3/4	3/4"	9CR2	TMP-3/4	1	\$101	\$111	\$122
JPT-1	1"	9CR2	TMP-1	1	\$115	\$127	\$140
JPT-2	2"	9CR2	TMP-2	1	\$163	\$179	\$197

TARRAJA PARA TUBO



4
PIEZAS

Contenido - TMF3-	
Dado de 1/2"	1
Dado de 3/4"	1
Dado de 1"	1
Maneral para dados	1

Importante lubricar antes y después de su uso.



TMF3



121090

- Dados intercambiables.
- Mango removible moleteado para facilitar el agarre.
- Dados fabricados en acero de alta calidad para larga duración.
- Dados con acabado tropicalizado para evitar la corrosión.
- Dados maquinados en máquinas de precisión.

CÓDIGO	PIEZAS	📦	SUB. DIST.	MAYOREO	MENUDEO
TMF3	4	1	\$3,198	\$3,518	\$3,870

Dados para tarrajas

CÓDIGO	DADO	📦	SUB. DIST.	MAYOREO	MENUDEO
121090	1/2"	1	\$345	\$380	\$418
121091	3/4"	1	\$400	\$440	\$484
121092	1"	1	\$619	\$681	\$749

MANERALES PARA DADOS



123910



- Ideal para realizar roscados rectos y uniformes.
- Mango moleteado para mejor uso.

CÓDIGO	MEDIDA	📦	SUB. DIST.	MAYOREO	MENUDEO
123910	1"	1	\$137	\$151	\$166
123911	1-1/2"	1	\$208	\$229	\$252

DADOS PARA TARRAJA



123910

- Fabricados en acero alta velocidad.
- Recomendados para cortes externos.

CÓDIGO	MEDIDA	📦	SUB. DIST.	MAYOREO	MENUDEO
123408	1/2", 13 NC	1	\$207	\$228	\$251
123412	5/8", 11 NC	1	\$207	\$228	\$251
123416	3/4", 10 NC	1	\$207	\$228	\$251

TARRAJA PARA TUBO DE PVC



6
PIEZAS

Importante lubricar antes y después de su uso.

Contenido	
Dado de 1/2"	1
Dado de 3/4"	1
Dado de 1"	1
Maneral plástico para dados	1
Adaptadores plásticos	1



- Mango ergonómico de polipropileno.
- Dados con acabado tropicalizado para evitar la corrosión.
- Dados maquinados en máquinas de precisión.

CÓDIGO	PIEZAS	📦	SUB. DIST.	MAYOREO	MENUDEO
TMP3	6	1	\$991	\$1,090	\$1,199

ACEITES PARA TARRAJA



ACE851



ACE851G

- Trabajan como lubricante y refrigerante prolongando la vida útil de los peines de la tarraja.

- Uso directo, no necesita diluirse.



CÓDIGO	PRESENTACIÓN	CONTENIDO	📦	SUB. DIST.	MAYOREO	MENUDEO
ACE851G	Galón	3,780 ml	1	\$531	\$584	\$642
ACE851	Lata	110 ml	1	\$71	\$78	\$86

EL COMPLEMENTO PERFECTO PARA CADA PROYECTO

CLASE DE VENTA	CLASE DE HERRAMIENTAS	PAG	MARCA		
			URREA	SURTEK	FOY
Extractores de especialidad automotriz	Extractor de ajustador de tensión de frenos	378	•		
	Extractor de bujías rotas	378	•		
	Extractor de masa de ruedas	378	•		
	Extractor de poleas pata de cabra	378	•	•	
	Extractores de volante	378	•	•	
	Extractores para baleros	379	•	•	
	Extractor para engranes de orificios roscados	379		•	
	Extractor para motor	379	•		
Extractores de golpe	Extractores pitman	380	•	•	
	Extractores de golpe	380	•		
Extractores para remover tornillos tuercas y pernos	Extractores cola de cochino para tornillos	381	•	•	
	Extractores de tuercas barridas	381	•		
	Extractores rectos para tornillo y tubo	381	•		
	Juegos para remover e instalar pernos roscados o espárragos	381	•		
Extractores quijada	Extractores autoajustables	382	•		
	Extractores quijada recta 6 toneladas	382	•		
	Extractores quijada recta 10 toneladas	383	•		
	Extractores quijada reversible	384	•	•	•
	Extractores rígidos	385	•		

urrea.com

Estamos mejorando constantemente nuestros productos, es por esto que la información, imagen, características y disponibilidad de los mismos pueden cambiar sin previo aviso.

EXTRACTOR DE AJUSTADOR DE TENSIÓN DE FRENOS

EXTRACTOR DE AJUSTADOR DE TENSIÓN PARA FRENOS DE CAMIÓN



USO INDUSTRIAL

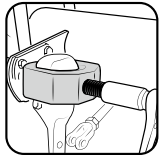

- Retira fácilmente el ajustador automático o manual de frenos de camión sin dañar componentes.

CÓDIGO	DESCRIPCIÓN	UNID.	SUB. DIST.	MAYOREO	MENUDEO
2372	Para frenos de camión	1	\$2,267	\$2,494	\$2,743

EXTRACTOR DE BUJÍAS ROTAS

JUEGO EXTRACTOR DE BUJÍAS ROTAS



USO INDUSTRIAL

6 PIEZAS

Contenido	CANTIDAD
Tornillo empujador	1
Casco del extractor	1
Tornillo extractor	1
Tuerca de giro izquierdo	1
O-ring	1



- Remueve bujías rotas de motores Tritón®, Ford®, en versiones 2004 y posteriores.

CÓDIGO	PIEZAS	UNID.	SUB. DIST.	MAYOREO	MENUDEO
UEXBT	6	1	\$3,811	\$4,192	\$4,611

EXTRACTOR DE MASA DE RUEDAS

EXTRACTOR DE MASA DE RUEDA DELANTERA



USO INDUSTRIAL



- Evita dañar los baleros al retirar la masa de la rueda, ya que se genera una fuerza totalmente perpendicular.



CÓDIGO	AJUSTE MÍNIMO	AJUSTE MÁXIMO	TORNILLO	UNID.	SUB. DIST.	MAYOREO	MENUDEO
4276	4"	4-1/2"	5/8" - 18 UNF	1	\$783	\$861	\$947

EXTRACTOR DE POLEAS PATA DE CABRA

EXTRACTOR DE POLEAS PATA DE CABRA



USO INDUSTRIAL



- Remueve poleas sencillas y de doble canal.
- La horquilla tipo pata de cabra permite extraer cojinetes y poleas de los alternadores automotrices.
- Remueve poleas y baleros de alternadores de sistemas electrónicos y de dirección hidráulica.



CÓDIGO	APERTURA MÍNIMA	APERTURA MÁXIMA	UNID.	SUB. DIST.	MAYOREO	MENUDEO
4053	1-3/8"	1-3/4"	1	\$602	\$662	\$728

EXTRACTOR DE POLEAS PATA DE CABRA



USO PROFESIONAL



- Remueve poleas sencillas y de doble canal.
- La horquilla tipo pata de cabra permite extraer cojinetes y poleas de los alternadores automotrices.
- Remueve poleas y baleros de alternadores de sistemas electrónicos y de dirección hidráulica.



CÓDIGO	APERTURA MÍNIMA	APERTURA MÁXIMA	UNID.	SUB. DIST.	MAYOREO	MENUDEO
107290	1-1/4"	1-3/4"	1	\$389	\$428	\$471

EXTRACTORES DE VOLANTE

JUEGOS DE EXTRACTOR AUTOMOTRIZ DE VOLANTE TIPO C



USO INDUSTRIAL

25 PIEZAS TIPO C

17 PIEZAS TIPO C



4205A



4205

- Tornillo forzador diseñado para generar grandes fuerzas de empuje para poder liberar el objeto a extraer.
- Tornillos de sujeción fabricados en acero y tratados térmicamente.

CÓDIGO	PIEZAS	UNID.	SUB. DIST.	MAYOREO	MENUDEO
4205A	25	1	\$1,095	\$1,205	\$1,326
4205	17	1	\$745	\$820	\$902

JUEGO DE EXTRACTOR AUTOMOTRIZ DE VOLANTE TIPO C



USO PROFESIONAL

15 PIEZAS TIPO C

13 PIEZAS TIPO C



107234



107236

- Puntas giratorias flotantes que no dañan el eje.
- Cruzeta útil para aplicaciones de 2 y 3 agujeros.
- Forjado en acero aleado y tratado térmicamente.

CÓDIGO	PIEZAS	UNID.	SUB. DIST.	MAYOREO	MENUDEO
107234	15	1	\$329	\$362	\$398
107236	13	1	\$274	\$301	\$331

EXTRACTORES DE VOLANTE

JUEGO DE EXTRACTOR DE VOLANTE (TIPO RECTO)



10
PIEZAS



- Usa dado o llave de 5/8".
- Punta giratoria flotante que no dañan el eje.
- Forjados en acero aleado y tratados térmicamente.
- Ideal para extraer volantes automotrices de la mayoría de las marcas.



CÓDIGO	PIEZAS	⊞	SUB. DIST.	MAYOREO	MENUDEO
107291	10	1	\$257	\$283	\$311

SEPARADORES DE BALEROS



4331

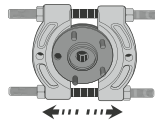

- Base separadora que se ajustan a objetos donde un extractor convencional no tiene acceso.
- Tuerca de ajuste de bases separadoras.
- Tornillo forzador fabricado en acero microaleado.



CÓDIGO	TORNILLO TIPO	APERTURA MÍNIMA	APERTURA MÁXIMA	⊞	SUB. DIST.	MAYOREO	MENUDEO
4331	M10X2.4	1-1/4"	2-1/4"	1	\$723	\$795	\$875
4332	12MX20	3"	4-1/2"	1	\$1,396	\$1,536	\$1,690
4333	3/4-16NF	3-7/8"	5-7/8"	1	\$3,559	\$3,915	\$4,307
4334	1-12NF	5-7/8"	7-7/8"	1	\$6,926	\$7,619	\$8,381

EXTRACTOR PARA ENGRANES DE ORIFICIOS ROSCADOS

EXTRACTOR PARA ENGRANES DE ORIFICIOS ROSCADOS



HERRAMIENTAS AUTOMOTRICES PÁGINA 393



- Ideal para los engranes de distribución.
- Forjados en acero aleado y tratados térmicamente.
- Incluye 2 tornillos extractores de cabeza hexagonal.



CÓDIGO	CAPACIDAD APERTURA	⊞	SUB. DIST.	MAYOREO	MENUDEO
107292	1-1/2" a 4-1/2"	1	\$285	\$314	\$345

EXTRACTORES PARA BALEROS

JUEGO DE EXTRACTORES TIPO BARRA PARA BALEROS



12
PIEZAS



Contenido

Tornillo forzador de 7"	1
Cruceleta de extractor	1
Separador de baleros de 1-1/4" a 2-1/4"	1
Separador de baleros de 2-1/4" a 3-1/2"	1
Postes hexagonales de 9/16" de 103 mm	2
Extensiones hexagonales de 9/16" de 103 mm	2
Postes hexagonales de 21/32" de 127 mm	2
Extensiones hexagonales de 21/32" de 127 mm	2

- Ideal para extraer poleas y baleros sin dañar.



CÓDIGO	PIEZAS	DESCRIPCIÓN	⊞	SUB. DIST.	MAYOREO	MENUDEO
J4330	12	Juego de extractores tipo barra para baleros	1	\$3,433	\$3,776	\$4,154

SEPARADORES DE BALEROS



107289

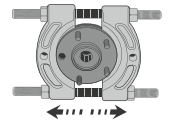

- Cuerpo de acero forjado.
- Ajuste de separación mediante tuercas de alta resistencia.
- Permite separar baleros fácilmente en lugares de difícil acceso.



CÓDIGO	TORNILLO TIPO	APERTURA MÍNIMA	APERTURA MÁXIMA	⊞	SUB. DIST.	MAYOREO	MENUDEO
107288	3/8"-24NF x 5"	1-1/4"	2-1/4"	1	\$301	\$331	\$364
107289	M16-2 x 174 mm	3"	4-1/8"	1	\$546	\$601	\$661

EXTRACTOR PARA MOTOR

JUEGO DE EXTRACTOR DE POLEA PARA DAMPER



6
PIEZAS



- Elimina la necesidad de retirar el radiador para remover la polea Damper.
- Funciona en la mayoría de motores Chrysler, Hyundai y Mazda.



CÓDIGO	PIEZAS	⊞	SUB. DIST.	MAYOREO	MENUDEO
4050	6	1	\$3,295	\$3,625	\$3,988

EXTRACTORES PITMAN

EXTRACTORES PITMAN

USO INDUSTRIAL



URREA

EXTRACTOR PITMAN

USO PROFESIONAL



SURTEK

- Provisto de un cuadro de 3/8" para usarse con matraca o accesorio.
- Forjados en acero aleado y tratados térmicamente.
- Se puede usar con una llave o dado de 3/4".

CÓDIGO	USO	APERTURA MÁXIMA	📦	SUB DIST.	MAYOREO	MENUDEO
Extractor tipo pitman para auto grande						
4052	Para autos grandes y camiones	1-5/16"	1	\$591	\$650	\$715
Extractor tipo pitman para auto pequeño						
4051	Para autos pequeños	1-1/16"	1	\$361	\$397	\$437

CÓDIGO	APERTURA MÁXIMA	📦	SUB DIST.	MAYOREO	MENUDEO
107249	2-1/2"	1	\$301	\$331	\$364

EXTRACTORES DE GOLPE

EXTRACTOR DE GOLPE 2 O 3 QUIJADAS TIPO A Y B

USO INDUSTRIAL

URREA

EXTRACTOR DE GOLPE 2 O 3 QUIJADAS TIPO B

USO INDUSTRIAL

URREA



- Martillo deslizante que permite extraer mediante impactos generados sobre el cono de ajuste.
- Quijadas de acero microaleado, tratadas térmicamente que ofrecen mayor resistencia a la tracción.
- Barra de acero microaleado, tratado térmicamente y rectificando para deslizar suave y fuerte el martillo.
- Maneral tipo "T" que permite un mayor control al maniobrar con el extractor.

URREA

CÓDIGO	QUIJADAS	LONGITUD AGARRE PUNTAS	CAPACIDAD INTERNA MÍNIMA MÁXIMA	CAPACIDAD EXTERNA MÍNIMA MÁXIMA	📦	SUB DIST.	MAYOREO	MENUDEO
4285	2	2-15/16"	1-3/8" 4-5/16"	1-31/32" 5-1/2"	1	\$3,711	\$4,082	\$4,490
	3	2-15/16"	1-31/32" 5-5/16"	25/32" 5-5/16"				



- Martillo deslizante que permite extraer mediante impactos generados sobre el cono de ajuste.

CÓDIGO	QUIJADAS	LONGITUD AGARRE PUNTAS	CAPACIDAD MÍNIMA MÁXIMA	📦	SUB DIST.	MAYOREO	MENUDEO
4270A	3	1-7/8"	1-1/2" 4-1/4"	1	\$2,415	\$2,657	\$2,923

JUEGO DE EXTRACTORES INTERIORES Y EXTERIORES, 3 TONELADAS

URREA

USO PESADO

8 PIEZAS



Contenido	
Pinzas de interiores de 12 a 24 mm de diámetro	3
Barra de impacto	1
Extractor	1
Patas de exteriores/interiores	3

- Ajuste fácil y rápido gracias a su mecanismo accionado por un husillo.
- Cuenta con barra de impacto que genera la fuerza de un extractor de 3 toneladas.

CÓDIGO	PIEZAS	RANGO EXTERIORES	RANGO INTERIORES	📦	SUB DIST.	MAYOREO	MENUDEO
4702	8	Ø 0-75 mm	Ø 25-100 mm	1	\$11,920	\$13,112	\$14,423

EXTRACTORES COLA DE COCHINO PARA TORNILLOS

EXTRACTORES COLA DE COCHINO PARA TORNILLOS

USO INDUSTRIAL

URREA



- Diseñados para extraer pernos y tornillos barridos o rotos.
- Cabeza cuadrada para aplicar torque con llave.

JUEGO DE EXTRACTORES PARA TORNILLOS

CÓDIGO	9500B
PIEZAS	5
EMPAQUE	
CAJA	E306
📦	1
SUB DIST.	\$192
MAYOREO	\$211
MENUDEO	\$232

CÓDIGO	CAPACIDAD	BARRENO	📦	SUB DIST.	MAYOREO	MENUDEO
95001	De 1/8" a 1/4"	5/64"	6	\$27	\$30	\$33
95002	De 1/4" a 5/16"	7/64"	6	\$28	\$31	\$34
95003	De 5/16" a 7/16"	5/32"	6	\$35	\$39	\$43
95004	De 7/16" a 9/16"	7/32"	6	\$46	\$51	\$56
95005	De 9/16" a 3/4"	17/64"	6	\$64	\$70	\$77

EXTRACTORES COLA DE COCHINO PARA TORNILLOS

JUEGO DE EXTRACTORES COLA DE COCHINO PARA TORNILLOS CON BROCAS



USO PROFESIONAL

10
PIEZAS

Contenido	
Extractores de 3/32" a 5/8" (de 3 mm a 15 mm)	5
Brocas de 5/64" a 1/164"	5

- Para remover tornillos capados.
- Incluye las brocas apropiadas para cada extractor.

CÓDIGO	PIEZAS	📦	SUB. DIST.	MAYOREO	MENUDEO
107044	10	1	\$296	\$326	\$359



JUEGO DE EXTRACTORES COLA DE COCHINO PARA TORNILLOS



USO PROFESIONAL

5
PIEZAS

Contenido	
Extractores de 1/8" a 3/4" (de 3 mm a 19 mm)	5

- Punta en espiral para máximo agarre.
- Extremo cuadrado para usarlo con maneral o llave.

CÓDIGO	PIEZAS	📦	SUB. DIST.	MAYOREO	MENUDEO
107040	5	1	\$76	\$84	\$92



EXTRACTORES RECTOS PARA TORNILLO Y TUBO



EXTRACTORES RECTOS PARA TORNILLOS Y TUBOS

USO INDUSTRIAL



JUEGOS DE EXTRACTORES PARA TORNILLOS

CÓDIGO	9500A	9501A
PIEZAS	5	4
EMPAQUE		
📦	1	1
SUB. DIST.	\$400	\$1,435
MAYOREO	\$440	\$1,579
MENUDEO	\$484	\$1,737

- Diseñados para extraer pernos y tornillos barridos o quebrados y extremos roscados rotos de tuberías.
- Eje cuadrado para aplicar torque con llave.

CÓDIGO	CUADRO	BARRENO REQUERIDO	TAMAÑO DE TORNILLO	MEDIDA TUBO	📦	SUB. DIST.	MAYOREO	MAYOREO	MENUDEO
9521	3/16"	1/8"	5/16"	-	6	\$72	\$79	\$87	•
9522	3/16"	3/16"	3/8"	-	6	\$73	\$80	\$88	•
9523	1/4"	15/64"	7/16"	1/8"	6	\$84	\$92	\$101	•
9524	5/16"	5/16"	1/2 y 9/16"	1/4"	6	\$90	\$99	\$109	•
9525	3/8"	3/8"	5/8"	3/8"	6	\$101	\$111	\$122	•
9526	7/16"	15/32"	3/4"	3/8"	1	\$295	\$325	\$358	•
9527	1/2"	9/16"	7/8"	1/2"	1	\$338	\$372	\$409	•
9528	5/8"	21/32"	1-1/8"	1/2"	1	\$400	\$440	\$484	•
9529	3/4"	13/16"	1-3/8"	3/4"	1	\$481	\$529	\$582	•

EXTRACTORES DE TUERCAS BARRIDAS

JUEGO DE EXTRACTOR TUERCAS BARRIDAS



USO PESADO

13
PIEZAS



- Extremo con boca hexagonal.
- Extremo con boca extractor.

CÓDIGO	USO	📦	SUB. DIST.	MAYOREO	MENUDEO
74HLR	Para seguros de llantas	1	\$4,955	\$5,451	\$5,996

JUEGO DE EXTRACTOR TUERCAS BARRIDAS



USO PESADO

14
PIEZAS



CÓDIGO	USO	📦	SUB. DIST.	MAYOREO	MENUDEO
7200S	Para extraer tornillos de 3/8" a 3/4" y 10 mm a 19 mm	1	\$3,459	\$3,805	\$4,186

JUEGO DE EXTRACTOR TUERCAS BARRIDAS DOBLE BOCA



USO PESADO

6
PIEZAS



CÓDIGO	USO	📦	SUB. DIST.	MAYOREO	MENUDEO
7400SWL	Para extraer tornillos de 17 mm, 3/4", 19 mm, 13/16", 21 mm y 7/8"	1	\$2,951	\$3,246	\$3,571

JUEGOS PARA REMOVER E INSTALAR PERNOS ROSCADOS O ESPÁRRAGOS

JUEGOS PARA REMOVER E INSTALAR PERNOS EN PULGADAS



USO INDUSTRIAL

10
PIEZAS

Contenido	
5/16" x 18	1
5/16" x 18	1
5/16" x 24	1
5/16" x 24	1
3/8" x 16	1
3/8" x 16	1
3/8" x 24	1
3/8" x 24	1
7/16" x 14	1
7/16" x 14	1



- Diseño de punta cónica dividida que proporciona bloqueo en sentido horario.
- Cuentan con balín interno y tornillo hexagonal que liberan la presión después de instalar el espárrago.
- Ideales para instalar o remover pernos roscados sin dañar la rosca.
- Incluye llave hexagonal.

CÓDIGO	PIEZAS	📦	SUB. DIST.	MAYOREO	MENUDEO
SR10S	10	1	\$1,435	\$1,579	\$1,737

JUEGOS PARA REMOVER E INSTALAR PERNOS MÉTRICOS



USO INDUSTRIAL

10
PIEZAS

Contenido	
M6 x 1.0	1
M6 x 1.0	1
M8 x 1.25	1
M8 x 1.25	1
M10 x 1.25	1
M10 x 1.25	1
M10 x 1.5	1
M10 x 1.5	1
M12 x 1.5	1
M12 x 1.5	1



- Diseño de punta cónica dividida que proporciona bloqueo en sentido horario.
- Cuentan con balín interno y tornillo hexagonal que liberan la presión después de instalar el espárrago.
- Ideales para instalar o remover pernos roscados sin dañar la rosca.
- Incluye llave hexagonal.

CÓDIGO	PIEZAS	📦	SUB. DIST.	MAYOREO	MENUDEO
SR10M	10	1	\$1,435	\$1,579	\$1,737

EXTRACTORES AUTOAJUSTABLES

EXTRACTORES AUTOAJUSTABLES 2 O 3 QUIJADAS TIPO C



EXA5



VIDEO

- Quijadas delgadas para lugares de difícil acceso.
- Sistema de matracas que mantiene las mordazas en posición mientras se ajusta el extractor.
- Sistema de cambio rápido para cambiar de interior a exterior y viceversa.

CÓDIGO	CAPACIDAD APERTURA	ALCANCE	CAPACIDAD	CAJA	SUB. DIST.	MAYOREO	MENUDEO
EXA2	3-5/32"	3-5/32"	2 toneladas	1	\$1,955	\$2,151	\$2,366
EXA5	5-7/8"	5-15/16"	5 toneladas	1	\$3,915	\$4,307	\$4,738
EXA7	8-9/16"	8-1/2"	7 toneladas	1	\$5,048	\$5,553	\$6,108

EXTRACTORES QUIJADA RECTA 6 TONELADAS

EXTRACTOR QUIJADA RECTA TIPO B, 6 TONELADAS



20 PIEZAS



- Quijadas ajustables e intercambiables.
- Tornillo forzador de acero tratado; cuenta con hexágono para maniobrar mediante dado y matraca y además punta flotante que ejerce la fuerza de extracción.
- Apertura máxima 6".
- Cruzeta forjada de acero de alta resistencia.
- Grapa de lámina troquelada y endurecida para sujetar las quijadas al cuerpo del extractor.

CÓDIGO	TIPO DE QUIJADA	ALCANCE	CAJA	SUB. DIST.	MAYOREO	MENUDEO
4216	Para tornillo	2-5/8"	1	\$6,558	\$7,214	\$7,935
	Corta	4"				
	Larga	5-7/16"				
	Angosta	5-1/2"				

EXTRACTORES QUIJADA RECTA TIPO A, 6 TONELADAS



14 PIEZAS



GRANEL

EN CAJA	
CÓDIGO	4212SJB
PIEZAS	15
EMPAQUE	
CAJA	4019
CAJA	1
SUB. DIST.	\$5,978
MAYOREO	\$6,576
MENUDEO	\$7,234
	.
	.
	.
	.

CÓDIGO	TIPO DE QUIJADA	ALCANCE	CAJA	SUB. DIST.	MAYOREO
4212SJ	Para tornillo	2-5/8"	1	\$5,382	\$5,920
	Corta	4"			
	Larga	5-1/2"			
	Angosta	5-1/2"			

EXTRACTOR QUIJADA RECTA TIPO A, 6 TONELADAS



15 PIEZAS



- Ideal para usarse en operaciones que requieren herramientas que no tengan riesgo de desprender su recubrimiento.

CÓDIGO	TIPO DE QUIJADA	ALCANCE	CAJA	SUB. DIST.	MAYOREO	MENUDEO
4212SJB	Quijada para tornillo	2-5/8"	1	\$5,678	\$6,246	\$6,871
	Quijada corta	4"				
	Quijada larga	5-1/2"				
	Quijada angosta	5-1/2"				

EXTRACTORES QUIJADA RECTA TIPO A, 6 TONELADAS



12 PIEZAS



GRANEL

EN CAJA	
CÓDIGO	4213B
PIEZAS	13
EMPAQUE	
CAJA	4019
CAJA	1
SUB. DIST.	\$4,555
MAYOREO	\$5,011
MENUDEO	\$5,512
	.
	.

CÓDIGO	TIPO DE QUIJADA	ALCANCE	CAJA	SUB. DIST.	MAYOREO
4213	Para tornillo	2-5/8"	1	\$4,090	\$4,499
	Larga	5-1/2"			
	Angosta	5-1/2"			

EXTRACTORES QUIJADA RECTA TIPO A, 6 TONELADAS



10 PIEZAS



GRANEL

EN CAJA	
CÓDIGO	4215B
PIEZAS	11
EMPAQUE	
CAJA	4019
CAJA	1
SUB. DIST.	\$3,361
MAYOREO	\$3,697
MENUDEO	\$4,067
	.
	.

CÓDIGO	TIPO DE QUIJADA	ALCANCE	CAJA	SUB. DIST.	MAYOREO
4215	Angosta	5-1/2"	1	\$3,022	\$3,324
	Larga	5-1/2"			

EXTRACTORES QUIJADA RECTA TIPO A, 6 TONELADAS



8 PIEZAS



GRANEL

EN CAJA	
CÓDIGO	4214B
PIEZAS	9
EMPAQUE	
CAJA	4019
CAJA	1
SUB. DIST.	\$3,295
MAYOREO	\$3,625
MENUDEO	\$3,988
	.
	.

CÓDIGO	TIPO DE QUIJADA	ALCANCE	CAJA	SUB. DIST.	MAYOREO
4214	Corta	4"	1	\$2,966	\$3,263
	Larga	5-1/2"			

EXTRACTORES QUIJADA RECTA 6 TONELADAS

REPUESTO DE CRUCETA PARA EXTRACTOR, 6 TONELADAS



USO PESADO



GRANEL

CÓDIGO	CAPACIDAD	SUB. DIST.	MAYOREO	MENUDEO
4211	6 toneladas	1	\$481	\$529 \$582

REPUESTO DE TORNILLO FORZADOR COMPLETO PARA EXTRACTOR, 6 TONELADAS



USO PESADO



GRANEL

CÓDIGO	DESCRIPCIÓN	SUB. DIST.	MAYOREO	MENUDEO
4212	Para 6 toneladas	1	\$382	\$420 \$462

REPUESTO DE GRAPA DE SEGURIDAD PARA EXTRACTOR, 6 TONELADAS



USO PESADO



GRANEL

CÓDIGO	DESCRIPCIÓN	SUB. DIST.	MAYOREO	MENUDEO
4211S	Para 6 toneladas	6	\$18	\$20 \$22

QUIJADAS PARA EXTRACTOR, 6 TONELADAS



USO PESADO



GRANEL

CÓDIGO	TIPO	ALCANCE	SUB. DIST.	MAYOREO	MENUDEO
4215Q	Corta	4"	1	\$493	\$542 \$596
4216Q	Larga	5-1/2"	1	\$493	\$542 \$596
4217Q	Angosta	5-7/16"	1	\$493	\$542 \$596
4218Q	Para tornillo	2-5/8"	1	\$493	\$542 \$596

EXTRACTORES QUIJADA RECTA 10 TONELADAS

EXTRACTORES QUIJADA RECTA TIPO A, 10 TONELADAS



USO PESADO



TIPO A 10 T CAPACIDAD

14 PIEZAS



GRANEL

CÓDIGO	TIPO DE QUIJADA	ALCANCE	SUB. DIST.	MAYOREO	EN CAJA		
					CAJA	PIEZAS	
4030	Para tornillo	3"	1	\$6,164	\$6,780	4019	15
	Corta	4-7/8"				1	\$6,849
	Doble	4-7/8" a 7-7/16"				1	\$7,534
	Angosta	7-5/16"				1	\$8,287

EXTRACTOR QUIJADA RECTA TIPO A, 10 TONELADAS



USO PESADO



TIPO A 10 T CAPACIDAD

15 PIEZAS



CAJA METÁLICA

• Ideal para usarse en operaciones que requieren herramientas que no tengan riesgo de desprender su recubrimiento.

CÓDIGO	TIPO DE QUIJADA	ALCANCE	SUB. DIST.	MAYOREO	MENUDEO
4030BB	Quijada para tornillo	3"	1	\$6,505	\$7,156 \$7,872
	Quijada corta	4-7/8"			
	Quijada doble	4-7/8" a 7-7/16"			
	Quijada angosta	7-5/16"			

EXTRACTORES QUIJADA RECTA TIPO A, 10 TONELADAS



USO PESADO



TIPO A 10 T CAPACIDAD

12 PIEZAS



GRANEL

CÓDIGO	TIPO DE QUIJADA	ALCANCE	SUB. DIST.	MAYOREO	EN CAJA		
					CAJA	PIEZAS	
4234	Para tornillo	3"	1	\$4,977	\$5,475	4019	13
	Doble	4-7/8" a 7-7/16"				1	\$5,529
	Angosta	7-5/16"				1	\$6,082
						1	\$6,690

EXTRACTOR QUIJADA RECTA TIPO A, 10 TONELADAS



USO PESADO



TIPO A 10 T CAPACIDAD

13 PIEZAS



CAJA METÁLICA

• Ideal para usarse en operaciones que requieren herramientas que no tengan riesgo de desprender su recubrimiento.

CÓDIGO	TIPO DE QUIJADA	ALCANCE	SUB. DIST.	MAYOREO	MENUDEO
4234BB	Quijada para tornillo	3"	1	\$5,251	\$5,776 \$6,354
	Quijada angosta	7-5/16"			
	Quijada doble	4-7/8" a 7-7/16"			

EXTRACTORES QUIJADA RECTA 10 TONELADAS

EXTRACTOR QUIJADA RECTA TIPO A, 10 TONELADAS

USO PESADO



TIPO A 10T CAPACIDAD

8
PIEZAS



EN CAJA	
CÓDIGO	4238B
PIEZAS	9
EMPAQUE	
CAJA	4019
✓	1
SUB DIST.	\$4,627
MAYOREO	\$5,090
MENUDEO	\$5,599
	*
	*

GRANEL

CÓDIGO	TIPO DE QUIJADA	ALCANCE	✓	SUB DIST.	MAYOREO	MENUDEO
4238	Para tornillo Doble	3" 4-7/8" a 7-7/16"	1	\$4,167	\$4,584	\$5,042

EXTRACTOR QUIJADA RECTA TIPO A, 10 TONELADAS

USO PESADO



TIPO A 10T CAPACIDAD

8
PIEZAS



EN CAJA	
CÓDIGO	4232SJB
PIEZAS	9
EMPAQUE	
CAJA	4019
✓	1
SUB DIST.	\$4,627
MAYOREO	\$5,090
MENUDEO	\$5,599
	*
	*

GRANEL

• Incluye par de quijadas doble alcance y par de quijadas cortas.

CÓDIGO	TIPO DE QUIJADA	ALCANCE	✓	SUB DIST.	MAYOREO	MENUDEO
4232SJ	Corta Doble	4-7/8" 4-7/8" a 7-7/16"	1	\$4,167	\$4,584	\$5,042

EXTRACTORES Y PRENSAS

CRUCETA DE EXTRACTOR, 10 TONELADAS

USO PESADO



GRANEL

CÓDIGO	CAPACIDAD	✓	SUB DIST.	MAYOREO	MENUDEO
4011	10 toneladas	1	\$865	\$952	\$1,047

TORNILLO FORZADOR COMPLETO PARA EXTRACTOR, 10 TONELADAS

USO PESADO



GRANEL

CÓDIGO	DESCRIPCIÓN	✓	SUB DIST.	MAYOREO	MENUDEO
4012S	Para 10 toneladas	1	\$546	\$601	\$661

GRAPA DE SEGURIDAD PARA EXTRACTOR, 10 TONELADAS

USO PESADO



GRANEL

CÓDIGO	DESCRIPCIÓN	✓	SUB DIST.	MAYOREO	MENUDEO
4011S	Para 10 toneladas	1	\$26	\$29	\$32

QUIJADAS PARA EXTRACTOR, 10 TONELADAS

USO PESADO



GRANEL

CÓDIGO	TIPO	ALCANCE	✓	SUB DIST.	MAYOREO	MENUDEO
4015	Corta	4-7/8"	1	\$383	\$421	\$463
4016	Doble	4-7/8" a 7-7/16"	1	\$383	\$421	\$463
4017	Angosta	7-5/16"	1	\$383	\$421	\$463
4018	Para tornillo	3"	1	\$383	\$421	\$463

EXTRACTORES QUIJADA REVERSIBLE

EXTRACTOR REVERSIBLE 2 QUIJADAS TIPO A, 2 TONELADAS

USO INDUSTRIAL



TIPO A 2 POSICIONES 2T CAPACIDAD



GRANEL

CÓDIGO	CAPACIDAD APERTURA	ALCANCE	CAPACIDAD	✓	SUB DIST.	MAYOREO	MENUDEO
4033	4"	3-1/2"	2 toneladas	1	\$602	\$662	\$728

EXTRACTOR REVERSIBLE 3 QUIJADAS TIPO B, 2 TONELADAS

USO INDUSTRIAL



TIPO B 2 POSICIONES 2T CAPACIDAD



GRANEL

CÓDIGO	CAPACIDAD APERTURA	ALCANCE	CAPACIDAD	✓	SUB DIST.	MAYOREO	MENUDEO
4034	4"	3-1/2"	2 toneladas	1	\$767	\$844	\$928

• Para extraer diferentes diámetros de poleas.

EXTRACTORES QUIJADA REVERSIBLE

EXTRACTOR REVERSIBLE 2 QUIJADAS TIPO A



4044



• Para extraer diferentes diámetros de poleas.

CÓDIGO	CAPACIDAD APERTURA	ALCANCE	CAPACIDAD	📦	SUB. DIST.	MAYOREO	MENUDEO
4044	6"	3-1/2"	5 toneladas	1	\$623	\$685	\$754
4045	9"	5-1/2"	7 toneladas	1	\$1,083	\$1,191	\$1,310

EXTRACTORES DE POLEAS REVERSIBLES TIPO C



107295



- Para extraer diferentes diámetros de poleas.
- Cruceta intercambiable para 2 y 3 quijadas.
- Quijadas convertibles para uso interno y externo.
- Forjados en acero aleado y tratados térmicamente.

CÓDIGO	CAPACIDAD APERTURA	ALCANCE	CAPACIDAD	📦	SUB. DIST.	MAYOREO	MENUDEO
107295	3"	4-1/16"	2 toneladas	1	\$241	\$265	\$292
107296	4"	4-11/32"	3 toneladas	1	\$323	\$355	\$391

EXTRACTORES RÍGIDOS

EXTRACTORES RÍGIDOS



43601



• Fácil ajuste al ser las quijadas rectas.

CÓDIGO	APERTURA MÁXIMA EXTERIOR	APERTURA MÁXIMA INTERIOR	CAPACIDAD	📦	SUB. DIST.	MAYOREO	MENUDEO
43601	2-3/8"	3-5/32"	1 toneladas	1	\$1,725	\$1,898	\$2,088
43602	3-5/32"	5-1/8"	2 toneladas	1	\$2,157	\$2,373	\$2,610
43610	6-7/64"	8-3/4"	10 toneladas	1	\$4,462	\$4,908	\$5,399
43615	8-3/4"	10-5/8"	15 toneladas	1	\$5,842	\$6,426	\$7,069
43620	9-27/32"	13-3/16"	20 toneladas	1	\$10,551	\$11,606	\$12,767

EXTRACTORES REVERSIBLES 2 O 3 QUIJADAS TIPO C



4046



CÓDIGO	CAPACIDAD APERTURA	ALCANCE	CAPACIDAD	📦	SUB. DIST.	MAYOREO	MENUDEO
4046	7"	3-1/2"	5 toneladas	1	\$1,664	\$1,830	\$2,013
4047	10"	5-1/2"	7 toneladas	1	\$2,475	\$2,723	\$2,995

EXTRACTORES DE POLEAS REVERSIBLES TIPO B



140506



• Reversible para aplicaciones de extracción laterales y externas.

CÓDIGO	CAPACIDAD APERTURA	ALCANCE	CAPACIDAD	📦	SUB. DIST.	MAYOREO	MENUDEO
*140503	3"	3-9/64"	2 toneladas	1	\$185	\$204	\$224
*140504	4"	4-9/32"	2 toneladas	1	\$262	\$288	\$317
140506	6"	6-3/32"	5 toneladas	1	\$400	\$440	\$484
140508	8"	8-1/4"	7 toneladas	1	\$689	\$758	\$834



EXTRACTORES Y PRENSAS

BANCO DE TRABAJO PORTÁTIL

BANCO DE TRABAJO PORTÁTIL

FUERZA MÁXIMA DE SUJECCIÓN 1 TONELADA
EXTRA PESADO



• Mordaza de sujeción para piezas de trabajo regulares.



• Prensa extensible, la cual sujeta piezas de trabajo hasta 95 cm de ancho.

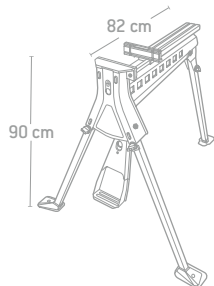

BANCO DE TRABAJO PORTÁTIL

USO GENERAL

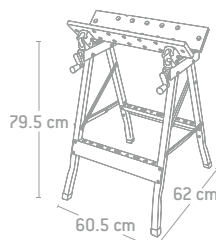

• Bases inclinables.
• Topes de múltiple posición para asegurar herramientas de distintos tamaños.

• Estructura fabricada en acero para una mayor durabilidad y resistencia.
• Avance progresivo de las mordazas por el pedal de sujeción/desbloqueo.
• Asegura la pieza de trabajo en su lugar.

CÓDIGO	RANGO SUJECCIÓN	TAMAÑO MORDAZA	CARGA MÁXIMA	📦	SUB. DIST.	MAYOREO	MENUDEO
BT900	0 a 37-7/16"	205 x 80 x 7.5 mm	150 kg	1	\$7,862	\$8,648	\$9,513

CÓDIGO	RANGO SUJECCIÓN	TAMAÑO DE LAS BASES	CARGA MÁXIMA	📦	SUB. DIST.	MAYOREO	MENUDEO
BT600	0 - 9-7/16"	60.5 x 12 x 1.8 cm	100 kg	1	\$1,013	\$1,114	\$1,225

PRENSAS

PRENSAS DE PRECISIÓN

USO PESADO



45103



45202



45305

• Ideales para sujetar piezas que requieren maquinados de precisión.
• Quijadas endurecidas (53 a 59 HRC) y rectificadas con paralelismo dentro de 0.0012" (30 micrones) de tolerancia.
• Las prensas de precisión están fabricadas en fundición de acero alta tensión y grano cerrado.
• Con acabado policromático color gris a prueba de rayaduras y oxidación.

CÓDIGO	45103	45106	45202	45203	45204	45205	45206	45305	45306
ANCHO DE QUIJADA	3"	6"	2"	3"	4"	5"	6"	5"	6"
PROFUNDIDAD QUIJADA	1-1/2"	1-3/4"	1"	1-5/16"	1-1/2"	1-3/4"	1-3/4"	1-3/4"	1-3/4"
EJES	1	1	2	2	2	2	2	3	3
📦	1	1	1	1	1	1	1	1	1
SUB. DIST.	\$8,978	\$18,812	\$5,803	\$9,449	\$13,113	\$18,155	\$23,509	\$21,786	\$28,214
MAYOREO	\$9,876	\$20,693	\$6,383	\$10,394	\$14,424	\$19,971	\$25,860	\$23,965	\$31,035
MENUDEO	\$10,864	\$22,762	\$7,021	\$11,433	\$15,866	\$21,968	\$28,446	\$26,362	\$34,139

PRENSAS

PRENSAS TIPO MORSA



FABRICADO EN
HIERRO FUNDIDO
MALEABLE DE ALTA RESISTENCIA



PMOR1



• 3 posiciones de trabajo.



• 4 orificios amplios de montaje.



PMOR3

- Base y guías de avance rectificadas para máxima precisión.
- Ideales para taladros de columna y otros centros de maquinado.

- Quijada fija con geometría de 3 prismas longitudinales y uno transversal para sujetar piezas de diferentes geometrías.

CÓDIGO	ANCHO DE MORDAZA	APERTURA MÁXIMA	PROFUNDIDAD DE GARGANTA	POSICIONES	☑	SUB DIST.	MAYOREO	MENUDEO
PMOR1	4"	3-5/8"	1-3/16"	1	1	\$2,984	\$3,282	\$3,610

CÓDIGO	ANCHO DE MORDAZA	APERTURA MÁXIMA	PROFUNDIDAD DE GARGANTA	POSICIONES	☑	SUB DIST.	MAYOREO	MENUDEO
PMOR3	4"	3-1/2"	1-3/16"	3	1	\$3,733	\$4,106	\$4,517

PRENSAS TIPO "C"



USO PESADO



Forjadas, uso pesado

- Cuerpo más robusto con refuerzos en esquinas para brindar mayor fuerza de apriete.
- Tornillo de mayor diámetro.
- Mango deslizante en "T" para mayor comodidad.
- Rosca cuadrado ACME para mayor facilidad de vueltas.



CÓDIGO	APERTURA MÁXIMA	AMPLITUD GARGANTA	☑	SUB DIST.	MAYOREO	MENUDEO
Forjada						
404PRO	4"	2"	1	\$744	\$818	\$900
406PRO	6"	2-3/4"	1	\$1,363	\$1,499	\$1,649
408PRO	8"	3-3/4"	1	\$2,112	\$2,323	\$2,555
410PRO	10"	4-7/8"	1	\$3,521	\$3,873	\$4,260
412PRO	12"	5-1/8"	1	\$4,445	\$4,890	\$5,379



USO INDUSTRIAL



Forjadas, garganta profunda para soldador

- Tornillo cobrizado, evita que la soldadura se adhiera.
- Cuerpo forjado. Garganta profunda.
- Tornillo con rosca tipo ACME.
- Mango deslizante tipo "T" de fácil accionamiento.



CÓDIGO	APERTURA MÁXIMA	AMPLITUD GARGANTA	☑	SUB DIST.	MAYOREO	MENUDEO
Forjadas, garganta profunda para soldador						
404W	4"	2-3/4"	1	\$557	\$613	\$674
406W	6"	3-5/8"	1	\$754	\$829	\$912
408W	8"	4-1/2"	1	\$964	\$1,060	\$1,166
410W	10"	5-3/8"	1	\$1,543	\$1,697	\$1,867
412W	12"	5-3/4"	1	\$2,123	\$2,335	\$2,569



USO INDUSTRIAL



Forjadas, garganta profunda

- Su diseño las provee de una mayor profundidad de garganta para mayor alcance.
- Fundamentalmente usada en trabajos de soldadura, en talleres e industria pesada.



CÓDIGO	APERTURA MÁXIMA	AMPLITUD GARGANTA	☑	SUB DIST.	MAYOREO	MENUDEO
Forjadas, garganta profunda						
402	2"	2"	1	\$246	\$271	\$298
403	3"	2-3/8"	1	\$415	\$457	\$503
404	4"	2-3/4"	1	\$535	\$589	\$648
406	6"	3-5/8"	1	\$717	\$789	\$868
408	8"	4-1/2"	1	\$919	\$1,011	\$1,112
410	10"	5-3/8"	1	\$1,467	\$1,614	\$1,775
412	12"	5-3/4"	1	\$2,020	\$2,222	\$2,444



USO INDUSTRIAL

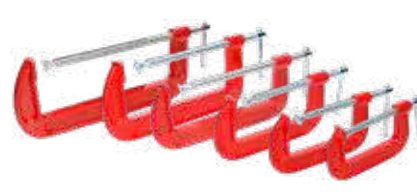

Hierro nodular

- Fabricadas en hierro nodular.
- Diseño con refuerzos en las esquinas.
- Tornillo cromado.



CÓDIGO	APERTURA MÁXIMA	AMPLITUD GARGANTA	☑	SUB DIST.	MAYOREO	MENUDEO
Hierro nodular						
PRC4	4"	2-3/16"	1	\$241	\$265	\$292
PRC5	5"	2-9/16"	1	\$301	\$331	\$364
PRC6	6"	2-13/16"	1	\$372	\$409	\$450
PRC8	8"	3-1/4"	1	\$553	\$608	\$669
PRC10	10"	3-5/8"	1	\$734	\$807	\$888
PRC12	12"	4"	1	\$909	\$1,000	\$1,100

PRENSAS

PRENSAS TIPO "C"



Forjadas



De hierro nodular garganta profunda

- Forjadas en acero de alta calidad.
- Ideal en trabajos pesados e industriales.
- Pintura electrostática para evitar la corrosión.

- Fabricadas en hierro nodular.
- Garganta profunda para mayor capacidad de sujeción.

CÓDIGO	APERTURA MÁXIMA	AMPLITUD GARGANTA	📦	SUB. DIST.	MAYOREO	MENUDEO
Forjadas						
107064	4-1/8"	2-7/8"	1	\$360	\$396	\$436
107066	6-1/8"	3-3/4"	1	\$558	\$614	\$675
107068	8-1/8"	4-5/8"	1	\$744	\$818	\$900

CÓDIGO	APERTURA MÁXIMA	AMPLITUD GARGANTA	📦	SUB. DIST.	MAYOREO	MENUDEO
Profundas						
107142	2-1/2"	2-1/4"	1	\$106	\$117	\$129
107143	3"	4-1/4"	1	\$131	\$144	\$158



De hierro nodular



Troqueladas

- Fabricadas en hierro nodular.
- Pintura electrostática para evitar la corrosión.

- Fabricado en lámina.
- Nervadura en los costados que le proporciona resistencia mayor.

CÓDIGO	APERTURA MÁXIMA	AMPLITUD GARGANTA	📦	SUB. DIST.	MAYOREO	MENUDEO
Hierro nodular						
107051	1"	31/32"	1	\$39	\$43	\$47
107052	2"	1-1/4"	1	\$62	\$68	\$75
107053	3"	1-3/8"	1	\$120	\$132	\$145
107054	4"	1-5/8"	1	\$142	\$156	\$172
107055	5"	2-7/16"	1	\$208	\$229	\$252
107056	6"	2"	1	\$268	\$295	\$325
107058	8"	2-7/8"	1	\$371	\$408	\$449

CÓDIGO	APERTURA MÁXIMA	AMPLITUD GARGANTA	📦	SUB. DIST.	MAYOREO	MENUDEO
Troqueladas						
107092	2'	1-3/8"	1	\$42	\$46	\$51
107093	3'	1-9/16"	1	\$70	\$77	\$85
107094	4'	1-3/4"	1	\$142	\$156	\$172

PRENSAS RÁPIDAS TIPO "F"



- Cámara sellada con lubricación permanente.
- Freno forjado antideslizable con estrías.
- Mecanismo interno de balines.

- Mango con mejor agarre.
- Cabezales de hierro fundido nodular.
- Presión máxima 2,200 lb (1,000 kg).
- Barra de acero con sección transversal en forma de H.
- Cuenta con protectores plásticos que evitan dejar marca.
- Mecanismo interno de balines, reduce la fricción entre la rosca y el émbolo y permite generar mayor presión con mejor fuerza de apriete.

CÓDIGO	APERTURA MÁXIMA (A)	PROFUNDIDAD DE GARGANTA (B)	📦	SUB. DIST.	MAYOREO	MENUDEO
4F12X	12"	4-12"	1	\$2,535	\$2,789	\$3,068
4F18X	18"	5"	1	\$3,711	\$4,082	\$4,490
4F24X	24"	5"	1	\$3,788	\$4,167	\$4,584

PRENSAS RÁPIDAS TIPO "F"



107115



- Riel estirado en frío estriado en ambos lados.
- Mordazas con protección plástica para no dañar el material a sostener.

CÓDIGO	APERTURA MÁXIMA (A)	PROFUNDIDAD DE GARGANTA (B)	📦	SUB. DIST.	MAYOREO	MENUDEO
107114	4"	2"	1	\$137	\$151	\$166
107115	6"	2"	1	\$137	\$151	\$166
107116	8"	2"	1	\$142	\$156	\$172
107117	10"	2"	1	\$148	\$163	\$179
107118	12"	2"	1	\$153	\$168	\$185

PRENSAS TIPO "F" CON SISTEMA DE MATRACA



- Sistema de matraca de ajuste rápido y fácil liberación.
- Gran capacidad.
- Presión máxima 900 lb (410 kg).
- Cabeza móvil para ajuste preciso.
- Fabricados en acero al carbón y zinc aleado.

CÓDIGO	APERTURA MÁXIMA (A)	PROFUNDIDAD DE GARGANTA (B)	📦	SUB. DIST.	MAYOREO	MENUDEO
4FM12	11-1/2"	5-1/2"	1	\$1,900	\$2,090	\$2,299
4FM24	23-1/2"	5-1/2"	1	\$2,081	\$2,289	\$2,518

PRENSAS

PRENSAS PLÁSTICAS DE BARRA



PRP6

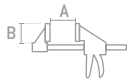

- Diseño reversible para comprimir o separar objetos.
- Sistema quick release para liberaciones rápidas.
- Mordazas de PVC de gran área de contacto.

CÓDIGO	APERTURA MÁXIMA (A)	PROFUNDIDAD DE GARGANTA (B)	📦	SUB. DIST.	MAYOREO	MENUDEO
PRP6	6"	2-1/2"	1	\$416	\$458	\$504
PRP12	12"	2-1/2"	1	\$476	\$524	\$576
PRP24	24"	2-1/2"	1	\$548	\$603	\$663

PRENSAS PLÁSTICAS DE RESORTE



PRES2

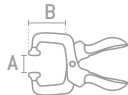

- Sistema de matraca genera una presión de sujeción ajustable.
- Mordazas de TPU flexibles para sujetar superficies no paralelas.
- Sistema quick release de liberación rápida.

CÓDIGO	APERTURA MÁXIMA (A)	PROFUNDIDAD DE GARGANTA (B)	LONGITUD TOTAL (C)	📦	SUB. DIST.	MAYOREO	MENUDEO
PRES2	2"	3"	7-7/8"	1	\$192	\$211	\$232
PRES4	4"	4"	9-21/32"	1	\$241	\$265	\$292

SARGENTOS DE SOLERA



107124

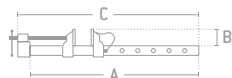

- Cabeza de hierro fundida.
- Con perforaciones de traba a cada 2" (50 mm).
- Barra de solera de acero al carbón.

CÓDIGO	APERTURA MÁXIMA (A)	PROFUNDIDAD DE GARGANTA (B)	LONGITUD TOTAL (C)	📦	SUB. DIST.	MAYOREO	MENUDEO
107120	23.6"	2"	28-3/8"	2	\$591	\$650	\$715
107121	35.4"	2"	40-1/2"	2	\$667	\$734	\$807
107122	47.2"	2"	52"	2	\$690	\$759	\$835
107123	59"	2"	64"	2	\$744	\$818	\$900
107124	70.8"	2"	76"	2	\$805	\$886	\$975

PRENSAS PLÁSTICAS DE BARRA

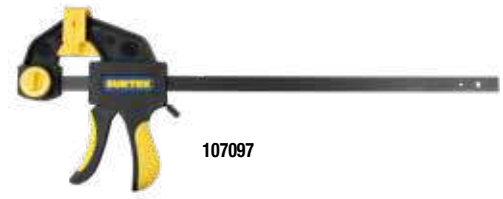
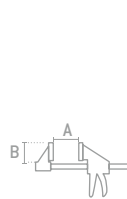

107097

- Mordazas de plástico.
- Barra tratada térmicamente que le proporciona resistencia a la flexión, aún cuando la prensa está totalmente abierta.
- Botón liberador de presión, libera la carga rápidamente.
- Diseño estructural de quijadas para una máxima resistencia.

CÓDIGO	APERTURA MÁXIMA (A)	PROFUNDIDAD DE GARGANTA (B)	📦	SUB. DIST.	MAYOREO	MENUDEO
107096	6"	2-1/8"	1	\$137	\$151	\$166
107097	12"	2-1/8"	1	\$170	\$187	\$206
107098	24"	2-1/8"	1	\$312	\$343	\$377

PRENSAS PLÁSTICAS DE RESORTE



PR150

PR225

PR300

- Mordaza móvil de polipropileno de alto impacto.
- Mangos anti-derrapantes.
- Resorte de alta tensión.

CÓDIGO	APERTURA MÁXIMA (A)	PROFUNDIDAD DE GARGANTA (B)	LONGITUD TOTAL (C)	📦	SUB. DIST.	MAYOREO	MENUDEO
PR150	1-1/2"	1-9/16"	4"	4	\$27	\$30	\$33
PR225	2-1/4"	2-3/8"	6"	4	\$43	\$47	\$52
PR300	3"	3-9/64"	8"	4	\$60	\$66	\$73

SARGENTO PARA TUBO



- Fabricado en acero maleable.
- Placas de liberación rápida.
- Diseño único para mayor estabilidad.
- Funciona con cualquier tubo galvanizado de 3/4".

CÓDIGO	DESCRIPCIÓN	📦	SUB. DIST.	MAYOREO	MENUDEO
107111	Para tubo de 3/4"	4	\$422	\$464	\$510

JUEGO DE MICRO GRIPS



4 PIEZAS



- Tornillo de latón sólido.
- Cuerpo de aleación de aluminio.
- Ligero y resistente a soldadura y corrosión.
- Ideales para sujetar láminas en espacios reducidos.
- Fáciles de usar con una sola mano, lo que permite utilizar la otra para orientar o posicionar las piezas rápidamente.

CÓDIGO	LARGO	APERTURA	📦	SUB. DIST.	MAYOREO	MENUDEO
4140	92 mm	12 mm	1	\$1,292	\$1,421	\$1,563

TORNILLOS DE BANCO

TORNILLOS DE BANCO



424XP



- Fabricados en hierro nodular de 60,000 psi.
- Genera hasta 30KN de fuerza.
- Lubricación de por vida: grasa permanente sellada internamente libre de mantenimiento

CÓDIGO	424XP	425XP	426XP	428XP
ANCHO DE MORDAZA	4-1/2"	5-1/2"	6-1/2"	8"
APERTURA MÁXIMA	4-1/2"	5-1/2"	6-1/2"	8"
PROFUNDIDAD DE GARGANTA	3-1/2"	3-3/4"	4"	7-1/2"
MORDAZAS PARA TUBO	2-1/2"	3"	3-1/2"	
☞	1	1	1	1
SUB DIST.	\$5,612	\$6,844	\$8,902	\$12,779
MAVOREO	\$6,173	\$7,528	\$9,792	\$14,057
MENUDEO	\$6,790	\$8,281	\$10,771	\$15,463

TORNILLOS DE BANCO



425HD



- 4 puntos de sujeción.



- Mordazas con tratamiento térmico para sujetar tubo.

- Lubricación de por vida: grasa permanente sellada internamente libre de mantenimiento.
- Cuerpo de fundición de hierro maleable con pintura electrostática.

CÓDIGO	424HD	425HD	426HD	427HD
ANCHO DE MORDAZA	4"	5"	6"	8"
APERTURA MÁXIMA	4-1/4"	5-15/64"	5-63/64"	8-1/2"
PROFUNDIDAD DE GARGANTA	3-27/64"	3-47/64"	4-9/64"	4-31/64"
MORDAZAS PARA TUBO	1/4" a 2"	1/4" a 2-1/2"	1/4" a 2-1/2"	1/4" a 2-1/2"
☞	1	1	1	1
SUB DIST.	\$4,007	\$5,266	\$6,357	\$7,988
MAVOREO	\$4,408	\$5,793	\$6,993	\$8,787
MENUDEO	\$4,849	\$6,372	\$7,692	\$9,666

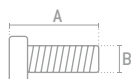

427HDK



42HDK

- Fabricadas en acero al carbono.
- Terminado pulido sin revestimiento.
- Superficie texturizada tipo diamante para mejor agarre.

CÓDIGO	424HDK	425HDK	426HDK	427HDK	42HDK
Refacciones de mordaza					
PARA TORNILLO	424HD	425HD	426HD	427HD	424HD, 425HD, 426HD, 427HD
SEPARACIÓN DE ORIFICIOS	2-1/2"	2-1/2"	4"	4"	N/A
MEDIDA DE TORNILLOS (A)	7/16"	7/16"	1/2"	1/2"	1/2"
MEDIDA DE TORNILLOS (B)	3/16"	3/16"	1/4"	1/4"	3/16"
TORNILLOS INCLUIDOS	2	2	2	2	2
MORDAZAS INCLUIDAS	2 (1 par)	2 (1 par)	2 (1 par)	2 (1 par)	2 (1 par)
☞	1	1	1	1	1
SUB DIST.	\$389	\$489	\$535	\$1,106	\$535
MAVOREO	\$428	\$589	\$783	\$1,217	\$589
MENUDEO	\$471	\$648	\$861	\$1,339	\$648



TORNILLOS DE BANCO

TORNILLOS DE BANCO

URREA



424N

- Base giratoria 360° para facilitar el acomodo de piezas.
- Fabricado en hierro fundido maleable.
- Mordaza para tubo de hasta 2" de diámetro.
- Quijadas forjadas.



CÓDIGO	424N	425N	426N	428N
ANCHO DE MORDAZA	4"	5"	6"	8"
APERTURA MÁXIMA	4-1/4"	5-15/64"	5-63/64"	8-1/2"
PROFUNDIDAD DE GARGANTA	3-27/64"	3-47/64"	4-9/64"	4-31/64"
MORDAZAS PARA TUBO	1/4" a 2"	1/4" a 2"	1/4" a 2"	1/4" a 2"
☞	1	1	1	1
SUB DIST.	\$3,367	\$4,424	\$5,338	\$6,711
MAYOREO	\$3,704	\$4,866	\$5,872	\$7,382
MENUDEO	\$4,074	\$5,353	\$6,459	\$8,120

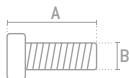

424NK

- Fabricadas en acero al carbono S45C.
- Superficie texturizada tipo diamante para mejor agarre.
- Recubrimiento de óxido negro que evita la corrosión.



CÓDIGO	424NK	425NK	426NK	428NK
Refacciones de mordaza				
PARA TORNILLO	424N	425N	426N	428N
SEPARACIÓN DE ORIFICIOS	2-1/2"	2-1/2"	4"	4"
MEDIDA DE TORNILLOS (A)	1/2"	1/2"	1/2"	1/2"
(B)	3/16"	3/16"	1/4"	1/4"
TORNILLOS INCLUIDOS	2	2	2	2
MORDAZAS INCLUIDAS	2 (1 par)	2 (1 par)	2 (1 par)	2 (1 par)
☞	1	1	1	1
SUB DIST.	\$509	\$619	\$875	\$875
MAYOREO	\$560	\$681	\$963	\$1,131
MENUDEO	\$616	\$749	\$1,059	\$1,244

TORNILLO DE BANCO MULTIPROPÓSITOS

URREA



- Giro de la mandíbula de 90° a la izquierda y a la derecha.
- Ideal para sujetar objetos en cualquier ángulo.
- 3 tipos de quijada que permiten sujetar prácticamente cualquier geometría.

CÓDIGO	425MP
ANCHO DE MORDAZA	5"
APERTURA MÁXIMA	5"
PROFUNDIDAD DE GARGANTA	2-5/8"
MORDAZAS PARA TUBO	2"
☞	1
SUB DIST.	\$4,215
MAYOREO	\$4,637
MENUDEO	\$5,101

TORNILLOS DE BANCO

TORNILLOS DE BANCO

SURTEK



107026



- Mordazas forjadas.
- Base giratoria a 360°.
- Alta resistencia en trabajos pesados.
- Con guía de acero y cuerpo de acero gris de alta resistencia.

CÓDIGO	107024	107025	107026	107028	107030
ANCHO DE MORDAZA	4"	5"	6"	8"	10"
APERTURA MÁXIMA	4"	5"	6"	8"	10"
PROFUNDIDAD DE GARGANTA	2-1/4"	2-5/8"	3"	3-1/2"	4"
MORDAZAS PARA TUBO	1"	1-1/2"	2"	2"	2-1/2"
☞	1	1	1	1	1
SUB. DIST.	\$1,707	\$2,623	\$3,449	\$4,380	\$8,864
MAVOREO	\$1,878	\$2,885	\$3,794	\$4,818	\$9,750
MENUDEO	\$2,066	\$3,174	\$4,173	\$5,300	\$10,725

TORNILLOS DE BANCO LIGEROS

SURTEK



107060



- Fabricados en hierro gris.
- Giro de base de 220°.
- Mordazas templadas.
- Con mordazas para sujetar tubo.

CÓDIGO	107060	107061
ANCHO DE MORDAZA	3-1/2"	4"
APERTURA MÁXIMA	3-1/2"	5-3/4"
PROFUNDIDAD DE GARGANTA	2-5/16"	2-3/4"
MORDAZAS PARA TUBO	1-1/2" - 2-1/2"	2" - 2-1/2"
☞	1	1
SUB. DIST.	\$1,221	\$1,433
MAVOREO	\$1,343	\$1,576
MENUDEO	\$1,477	\$1,734

TORNILLOS DE BANCO

FOY



PVL



424F



- Fabricado en hierro gris.
- 3 orificios de montaje.
- Amplia base para golpear objetos.

CÓDIGO	424F	425F	426F	428F
ANCHO DE MORDAZA	4"	5"	6"	8"
APERTURA MÁXIMA	3-1/2"	3-1/2"	4"	5-1/4"
PROFUNDIDAD DE GARGANTA	2"	2"	2-1/4"	2-5/8"
MORDAZAS PARA TUBO	1"	1-1/2"	2"	2"
☞	1	1	1	1
SUB. DIST.	\$787	\$1,101	\$1,621	\$2,979
MAVOREO	\$866	\$1,211	\$1,783	\$3,277
MENUDEO	\$953	\$1,332	\$1,961	\$3,605

PRESIÓN Y RESISTENCIA EN CADA MOVIMIENTO

CLASE DE VENTA	CLASE DE HERRAMIENTAS	PAG	MARCA		
			URREA	SURTEK	FDV
Equipos y herramientas automotrices	Carrocería	394	•	•	
	Dirección	396	•	•	
	Frenos	397	•	•	
	Herramienta para llantas	399	•	•	•
	Herramienta y accesorios para motor	406	•	•	
	Sistema eléctrico	422	•	•	•
	Suspensión	426	•	•	
	Estética automotriz	427		•	
	Uso general	427	•	•	
Equipos Hidráulicos	Elevadores electro-hidráulicos	434	•		
	Gatos de botella	435	•	•	
	Gatos de patín	437	•	•	•
	Gatos para transmisión y de tijera	440	•	•	
	Plumas	441	•	•	
	Prensas hidráulicas	442	•	•	
	Torres para automóvil	444	•	•	

urrea.com

Estamos mejorando constantemente nuestros productos, es por esto que la información, imagen, características y disponibilidad de los mismos pueden cambiar sin previo aviso.

URREA
17mm

CARROCERÍA

MARTILLOS PARA LAMINERO CON MANGO DE FIBRA DE VIDRIO



URREA

PRODUCTO MEJORADO

MARTILLOS PÁGINA 338

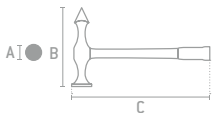

1424FV

- Cabeza redonda plana y cuadrada plana, especial en suavizar las superficies metálicas dañadas en especial áreas en esquinas.



1427FV

- Cabeza redonda plana y cabeza angosta, especial para terminados en filos y molduras.



1428FV

- Desabollador con cabeza plana y punta larga, especial para alisar abolladuras en lámina y en partes profundas.

GRANEL

CÓDIGO	DESCRIPCIÓN	DIÁMETRO CABEZA (A)	LARGO CABEZA (B)	LONGITUD TOTAL (C)	📦	SUB. DIST.	MAYOREO	MENUDEO
1424FV	Para acabado lisos con mango de fibra de vidrio	1-1/4"	4"	13"	1	\$218	\$240	\$264
1427FV	Para terminados con mango de fibra de vidrio	1-3/8"	4-1/2"	13"	1	\$218	\$240	\$264
1428FV	Para laminero desabollador una cabeza con mango de fibra de vidrio	1-3/8"	5-7/8"	13"	1	\$235	\$259	\$285

MARTILLOS PARA LAMINERO CON MANGO DE MADERA



URREA



1421

- Cabeza redonda plana y cabeza angosta, especial para terminados en filos y molduras.



1427

- Cabeza redonda plana y cabeza angosta especial para terminados en filos y molduras.



1424

- Cabeza redonda plana y cuadrada plana, especial en suavizar las superficies metálicas dañadas en especial áreas en esquinas.



1428

- Desabollador con cabeza plana y punta larga, especial para alisar abolladuras en lámina y en partes profundas.

GRANEL

- Mango grabado para mejor agarre.

CÓDIGO	DESCRIPCIÓN	DIÁMETRO CABEZA (A)	LARGO CABEZA (B)	LONGITUD TOTAL (C)	📦	SUB. DIST.	MAYOREO	MENUDEO
1421	De laminero desabollador dos cabezas con mango de madera	1-1/4"	6"	12"	1	\$295	\$325	\$358
1427	De laminero para terminados con mango de madera	1-3/8"	4-1/2"	12"	1	\$218	\$240	\$264
1424	De laminero para acabados lisos con mango de madera	1-1/4"	4"	12"	1	\$218	\$240	\$264
1428	De laminero desabollador una cabeza con mango de madera	1-1/2"	5-7/8"	12"	1	\$235	\$259	\$285

MARTILLOS PARA LAMINERO CABEZA PULIDA CON MANGO HICKORY



SURTEK



MHP1

- Cabeza redonda plana y cuadrada plana, especial en suavizar las superficies metálicas dañadas en especial áreas en esquinas.



MHP2

- Desabollador con cabeza plana y punta larga, especial para alisar abolladuras en lámina y en partes profundas.



MHP3

- Cabeza redonda plana y cabeza punta corta, especial para terminados finos.



MHP4

- Martillo especial para terminados con una cara redonda y otra angosta.

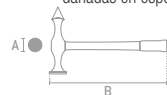

GRANEL

CÓDIGO	DESCRIPCIÓN	PESO CABEZA	DIÁMETRO CABEZA (A)	LONGITUD CABO (B)	📦	SUB. DIST.	MAYOREO	MENUDEO
MHP1	Plana-plana	11 oz	1-1/8"	13"	1	\$159	\$175	\$193
MHP2	Plana-larga	11 oz	1-1/2"	13"	1	\$159	\$175	\$193
MHP3	Plana-corta	11 oz	1-1/2"	13"	1	\$159	\$175	\$193
MHP4	Plana-cruzada	11 oz	1-1/2"	13"	1	\$159	\$175	\$193

CARROCERÍA

JUEGO DE MARTILLOS LAMINEROS Y ENTIBADORES



9
PIEZAS



Contenido		Contenido	
1458	Entibador tipo tacón 1	1424FV	Martillo laminero para acabados lisos 1
1455	Entibador recurvado 1	1427FV	Martillo laminero para terminados 1
1453	Entibador tipo riel 1	1428FV	Martillo laminero desabollador 1
1456	Entibador tipo cuchara curva 1	CPU17	Caja plástica 17" x 9" x 8" 1
-	Entibador dentado 1		

- Forjados en acero de alto carbono, templado y revenido.
- Ofrecen una solución completa en talleres de laminado y pintura para la reparación del chasis y carrocería.

CÓDIGO	PIEZAS	📦	SUB. DIST.	MAYOREO	MENUDEO
J1400	9	1	\$5,503	\$6,053	\$6,658

JUEGO DE MARTILLO LAMINERO Y ENTIBADORES



11
PIEZAS



Contenido		Contenido	
Martillo	1	Cabeza cóncava redonda	1
Entibador multicaras	1	Cabeza multi curvas	1
Cabeza tipo cincel para ranurar angulada	1	Cabeza tipo bola	1
Cabeza de cara angosta para molduras	1	Cabeza tipo bola	1
Cabeza cóncava cuadrada	1	Cabeza punta larga	1
Cabeza cóncava curvada	1		

- Martillo con sistema cambio de cabezas.

CÓDIGO	PIEZAS	📦	SUB. DIST.	MAYOREO	MENUDEO
MDHK	11	1	\$2,178	\$2,396	\$2,636

ENTIBADORES



1458

- Su diseño hace que sea posible alcanzar esquinas agudas y radios amplios.



1455

- Su diseño permite un buen agarre de mano.
- Es ideal para reparar esquinas y las curvas en las fascias.



1453

- Proporciona un agarre conveniente y cómodo, aún en el golpe más duro.
- Peso, balance y diferentes caras brindan un amplio uso.



1456

- Su mango permite llegar a lugares poco accesibles.
- Puede ser utilizado para hacer palanca.

- Forjados en acero de alto carbono, templado y revenido. Ofrecen una solución completa en talleres de laminado y pintura para la reparación del chasis y carrocería.

CÓDIGO	TIPO	PESO	TERMINADO	📦	SUB. DIST.	MAYOREO	MENUDEO
1458	Tacón	924 g	Pulido	1	\$805	\$886	\$975
1455	Recurvado	1204 g	Negro óxido / pulido	1	\$1,006	\$1,107	\$1,218

CÓDIGO	TIPO	PESO	TERMINADO	📦	SUB. DIST.	MAYOREO	MENUDEO
1453	Riel	1283 g	Negro óxido / pulido	1	\$995	\$1,095	\$1,205
1456	Cuchara curva	1200 g	Pulido con mango negro	1	\$925	\$1,018	\$1,120

EQUIPOS HIDRÁULICOS PARA CARROCERO



4t CARGA MÁXIMA

14
PIEZAS



- Limitador hidráulico contra sobrecargas.



- Válvula de seguridad contra sobrecargas.



EQC4

10t CARGA MÁXIMA

14
PIEZAS



- Limitador hidráulico contra sobrecargas.



- Válvula de seguridad contra sobrecargas.



EQC10

- Coples de acero al carbón.
- Bomba y cilindro reforzado.
- Indispensables en los talleres de hojalatería.

CÓDIGO	CAPACIDAD	CARRERA DEL PISTÓN	ALTURA DE LEVANTE MÍNIMA	ALTURA DE LEVANTE MÁXIMA	PRESIÓN DE TRABAJO	SUMINISTRO DE ACEITE	📦	SUB. DIST.	MAYOREO	MENUDEO
EQC4	4 t	120 mm	280 mm	400 mm	56 Mpa	305 ml	1	\$3,920	\$4,312	\$4,743
EQC10	10 t	127 mm	335 mm	462 mm	62 Mpa	435 ml	1	\$5,371	\$5,908	\$6,499

DIRECCIÓN

JUEGO DE SEPARADOR DE RÓTULAS Y DIRECCIÓN

URREA



USO INDUSTRIAL

8
PIEZAS



- Contenido:
 - 1 Extractor.
 - 2 Pines Ø7.7 mm - Ø9.7 mm.
 - 2 Pines Ø9.8 mm - Ø12.3 mm.
 - 1 Punta de acero con recubrimiento de zinc.
 - 1 Punta de acero con acabado negro.
 - 1 Llave hexagonal 3 mm.
- Apertura máxima a 2-3/4".
- Ideal para cambiar fácilmente los puntales de suspensión y rótulas de dirección.



CÓDIGO	PIEZAS	SUB. DIST.	MAYOREO	MENUDEO
2309	8	1	\$1,904	\$2,094 \$2,303

LLAVE PARA CREMALLERA DE DIRECCIÓN

URREA



USO INDUSTRIAL

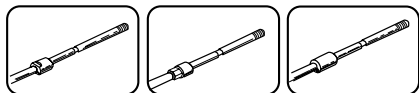
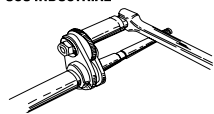

• Planos • Hexagonales • Redondos



- Compatible con tirantes hexagonales, planos, redondos.
- Compatible con hexágonos de 31 mm hasta 35.5 mm.
- Útil para dar servicio al tirante interior en tareas de mantenimiento automotriz.

CÓDIGO	CAPACIDAD DE TIRANTES	SUB. DIST.	MAYOREO	MENUDEO
2381	33 mm a 41 mm	1	\$668	\$735 \$809

JUEGO DE HORQUILLAS, SEPARADORES Y ACCESORIOS

SURTEK



USO PROFESIONAL

5
PIEZAS



- Contenido:
 - 1 Separador de brazo pitman 4-15/16".
 - 1 Separador de rótula de dirección 4 -15/16".
 - 1 Separador de junta de bola 4-15/16".
 - 1 Barra para herramienta neumática 7-3/32"
 - 1 Barra manual roscada 7-29/32".
- Fabricado en acero.
- Útiles para separar juntas de rótulas y brazos pitman.



CÓDIGO	CONTENIDO	SUB. DIST.	MAYOREO	MENUDEO
107253	5	1	\$909	\$1,000 \$1,100

JUEGO DE PRESA PARA RÓTULA, PERNO DE ANCLAJE DE FRENO DE CAMIÓN

URREA



USO INDUSTRIAL

7
PIEZAS



- Contenido:
 - 1 Tubo de 76 mm.
 - 1 Tubo de 63 mm.
 - 1 Tubo de 51 mm.
 - 1 Adaptador para tornillo de 22,2 mm.
 - 1 Adaptador para marco.
 - 1 Tornillo de 1/2".
 - 1 Marco.



CÓDIGO	PIEZAS	SUB. DIST.	MAYOREO	MENUDEO
2325	7	1	\$3,581	\$3,939 \$4,333

JUEGO DE HORQUILLAS, SEPARADORES Y ACCESORIOS

URREA



USO INDUSTRIAL

5
PIEZAS



- Contenido:
 - 1 Separador de rótula de dirección 11/16".
 - 1 Separador de junta de bola 15/16".
 - 1 Separador de brazo pitman 1-1/8".
 - 1 Barra manual 8".
 - 1 Barra para herramienta neumática 7" con adaptación de zanco de 13/32".
- Ambas manijas diseñadas para adaptarse a las 3 diferentes horquillas y ayudan a absorber el impacto.
- Útiles para separar terminales de dirección, rótulas y brazos Pitman contienen adaptadores para uso de impacto y neumático.



CÓDIGO	LONGITUD	SUB. DIST.	MAYOREO	MENUDEO
888	22-3/64"	559.96 mm	1	\$1,302 \$1,432 \$1,575

HORQUILLAS SEPARADORAS

SURTEK



USO PROFESIONAL



107251

- Ideal para separar tirantes de dirección.



107252

- Ideal para separar rótulas de dirección del nudillo de dirección.



- Fabricado en acero.
- Recubrimiento cromado.
- Para autos y camionetas ligeras.



CÓDIGO	TIPO	pulg	A mm	B mm	C mm	SUB. DIST.	MAYOREO	MENUDEO
107251	Tirante	15-25/32"	401	23/32"	18	2-13/16"	71	\$339 \$373 \$410
107252	Rótula	11-13/16"	300	15/16"	24	2-7/8"	73.5	\$296 \$326 \$359

FRENOS

BOMBA PARA PRUEBA DE VACÍO

URREA

USO INDUSTRIAL

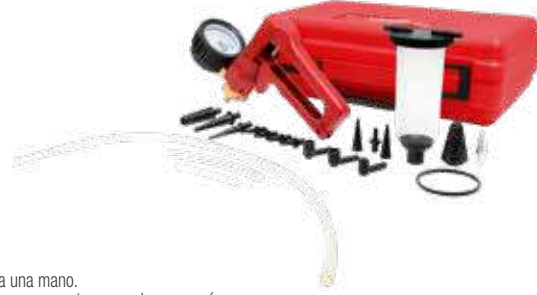

- Bomba de vacío portátil, diseño compacto, opera a una mano.
- Permite realizar pruebas estáticas y monitoreos de componentes operados por vacío.
- Permite realizar la purga de frenos por una sola persona.

CÓDIGO	CAPACIDAD DE VACÍO	CAPACIDAD CONTENEDOR	📦	SUB. DIST.	MAYOREO	MENUDEO
2012	14.73 psi	120 ml	1	\$3,137	\$3,451	\$3,796

BRUÑIDORA Y REPUESTO PARA FRENOS DE TAMBOR

URREA

USO INDUSTRIAL



3 PIEZAS



- Pulido espejo.
- Ideal para para cilindros de 27/32".

CÓDIGO	APERTURA MÍNIMA	APERTURA MÁXIMA	📦	SUB. DIST.	MAYOREO	MENUDEO	CÓDIGO	DESCRIPCIÓN	📦	SUB. DIST.	MAYOREO	MENUDEO
2392	1-1/4" / 31.75 mm	3-1/2" / 89 mm	1	\$367	\$404	\$444	2392A	Largo de piedra 2"	1	\$224	\$246	\$271

BRUÑIDORAS Y REPUESTOS PARA FRENOS DE TAMBOR

SURTEK

USO PROFESIONAL



3 PIEZAS



- Eliminan todas las impurezas de los tambores de frenos.
- Utilizable en cualquier taladro Surtek.
- Presión ajustable y controlada por medio de una tuerca.
- Cabezales flexibles y de gran estabilidad en grandes velocidades.

CÓDIGO	APERTURA MÍNIMA		APERTURA MÁXIMA		📦	SUB. DIST.	MAYOREO	MENUDEO	Repuestos					
	pulg	mm	pulg	mm					CÓDIGO	PARA CÓDIGOS	📦	SUB. DIST.	MAYOREO	MENUDEO
107202	1/2"	13	2-1/2"	63	4	\$229	\$252	\$277	107206	107202	6	\$77	\$85	\$94
107203	3/4"	19	2-1/2"	63	1	\$246	\$271	\$298	107209	107203	6	\$85	\$94	\$103
107204	1-1/4"	32	3-1/2"	89	1	\$268	\$295	\$325	107212	107204	6	\$120	\$132	\$145

JUEGO DE HERRAMIENTAS PARA FRENOS

SURTEK

USO PROFESIONAL

7 PIEZAS



Contenido	
Tenaza para frenos	1
Barra de ajuste	1
Herramienta para resorte de balatas	1
Contenedor de purga de frenos	1
Separador de balatas	1
Extractor del pistón del caliper	1
Juego de mangueras y adaptadores	1

CÓDIGO	PIEZAS	📦	SUB. DIST.	MAYOREO	MENUDEO
107357	7	1	\$1,046	\$1,151	\$1,266

BARRAS PARA AJUSTE DE FRENOS

URREA

USO INDUSTRIAL



- Para ajuste de estrellas de frenos en autos de tracción trasera.

CÓDIGO	LONGITUD	📦	SUB. DIST.	MAYOREO	MENUDEO
2007	7-1/4" / 184.2 mm	1	\$84	\$92	\$101
2006	9" / 228.6 mm	1	\$89	\$98	\$108

EQUIPOS Y HERRAMIENTAS AUTOMOTRICES E HIDRÁULICOS

FRENOS

TENAZA PARA FRENOS

USO INDUSTRIAL



• Diseño de mango que permite remover o instalar los resortes sobre el poste ancla.

CÓDIGO	LONGITUD		ABERTURA		🔓	SUB. DIST.	MAYOREO	MENUDEO
	pulg	mm	pulg	mm				
217	13-1/4"	336,5	13/16"	21	1	\$482	\$530	\$583

TENAZA PARA FRENOS

USO PROFESIONAL



• Tenaza con doble terminal para instalar y remover el resorte de los frenos.

CÓDIGO	LONGITUD		ABERTURA		🔓	SUB. DIST.	MAYOREO	MENUDEO
	pulg	mm	pulg	mm				
107200	32"	810,8	13/16"	21	1	\$306	\$337	\$371

HERRAMIENTA PARA RONDANA DEL RESORTE DE FRENO

USO INDUSTRIAL



- Medidas:
1 = 7/8"
2 = 11/16"
- Se ajustan a rondanas pequeñas y grandes.
- Amplia ventana que permite visualizar la alineación del perno con la ranura de la rondana.

CÓDIGO	LONGITUD	ABERTURA MÍNIMA	ABERTURA MÁXIMA	🔓	SUB. DIST.	MAYOREO	MENUDEO
2011	5-1/4"	7/8"	11/16"	1	\$306	\$337	\$371
	133,3mm	22,2mm	18mm				

HERRAMIENTA PARA RONDANA DEL RESORTE DE FRENO

USO PROFESIONAL



• Se ajustan a rondanas pequeñas y grande.

CÓDIGO	ABERTURA MÍNIMA	ABERTURA MÁXIMA	🔓	SUB. DIST.	MAYOREO	MENUDEO
107216	5/8"	7/8"	1	\$99	\$109	\$120

CALIBRADOR DE BALATAS MÉTRICO

USO INDUSTRIAL

Hojas codificadas por color para determinar fácilmente la condición de la balata.

Color	Medida
Verde	8 mm
Buen estado.	10 mm
	12 mm
Amarillo	4 mm
Precaución, revisar pronto.	5 mm
	6 mm
Rojo	2 mm
Cambio de balatas necesario.	3 mm



• Fabricados en acero con recubrimiento de pintura electrostática.

CÓDIGO	DESCRIPCIÓN	🔓	SUB. DIST.	MAYOREO	MENUDEO
2337	Métrico 8 hojas	1	\$438	\$482	\$530

JUEGO DE DADOS COMBINADOS DE CALIPER DE FRENO

USO INDUSTRIAL

9 PIEZAS

Código	Cuadro	Punta	Medida
523940W	3/8"	★	T40
523945W	3/8"	★	T45
543950W	1/2"	★	T50
543955W	1/2"	★	T55
4990-1/4-G	3/8"	⊖	1/4"
4990-3/8-G	3/8"	⊖	3/8"
49907M	3/8"	⊖	7 mm
49908M	3/8"	⊖	8 mm
499010M	3/8"	⊖	10 mm



CÓDIGO	PIEZAS	🔓	SUB. DIST.	MAYOREO	MENUDEO
5254TH	9	1	\$673	\$740	\$814

JUEGO DE OPRESOR DE CALIPER PARA FRENOS DE DISCOS TRASEROS

USO INDUSTRIAL

6 PIEZAS



- Cuenta con un dado con pernos por ambos lados.
- Hexágono de 13/16" (20,6 mm) para aplicar la contra con ayuda de una llave.
- Ideal para vehículos con frenos traseros de 2 ó 4 discos.

CÓDIGO	PIEZAS	ADAPTADORES	🔓	SUB. DIST.	MAYOREO	MENUDEO
2013	6	1-1/2" · 1-5/8" · 1-7/8" · 2-1/8" · 2-1/2"	1	\$2,453	\$2,698	\$2,968

EXTRACTOR DE PISTÓN DEL CALIPER

USO PROFESIONAL



- Para autos con frenos de discos en las 4 ruedas.
- Para 6 diferentes diseños de cavidades de pistón.
- Cuadro de 3/8" para usar matraca y extensión.

CÓDIGO	CUADRO	🔓	SUB. DIST.	MAYOREO	MENUDEO
107218	3/8"	1	\$148	\$163	\$179

EQUIPOS Y HERRAMIENTAS AUTOMOTRICES E HIDRÁULICAS

FRENOS

PINZAS PARA OBSTRUCCIÓN DE FLUJO

URREA
 USO INDUSTRIAL



- Fabricadas en polímero sintético de alta resistencia con resorte y seguro.
- para fácil utilización y liberación manual.

CÓDIGO	LONGITUD	CAPACIDAD	📦	SUB. DIST.	MAYOREO	MENUDEO
254G	7" 177.8 mm	1/8" a 3/8" 3.1 a 9.5 mm	1	\$186	\$205	\$226
255G	10" 254 mm	3/4" a 2-1/4" 19 a 57.1 mm	1	\$203	\$223	\$245

SEPARADOR DE BALATAS PARA FRENOS TIPO MATRACA

URREA
 USO PESADO



- Para balatas activadas por uno, dos o cuatro pistones.
- Evita que se desalineen los pistones.
- Mango de la matraca gira 360° permite adaptarse a cualquier sistema de frenos.
- Matraca reversible facilita la compresión y la liberación del pistón

CÓDIGO	APERTURA MÁXIMA	ANCHO	📦	SUB. DIST.	MAYOREO	MENUDEO
2010H	2-3/4" / 70 mm	4-1/2" / 114.3 mm	1	\$1,882	\$2,070	\$2,277

SEPARADOR DE BALATAS PARA FRENOS DE DISCO

SURTEK
 USO PROFESIONAL



- Para la mayoría de los autos y camionetas pequeñas.
- Perilla de uso rudo de fácil agarre.
- Comprime el pistón del freno de disco para una fácil instalación de la pastilla.

CÓDIGO	APERTURA MÁXIMA	ANCHO	📦	SUB. DIST.	MAYOREO	MENUDEO
107219	6"	5"	1	\$141	\$155	\$171

JUEGO PARA REMOVER E INSTALAR BALEROS

URREA
 USO INDUSTRIAL

13
 PIEZAS



- Facilita la instalación y desmonte de baleros.
- Se adapta a la mayoría de anillos de baleros y sellos.

CÓDIGO	CAPACIDAD	📦	SUB. DIST.	MAYOREO	MENUDEO
887	2-3/16" a 3-3/16"	1	\$5,065	\$5,572	\$6,129

JUEGO DE OPRESORES DE MANGUERAS

URREA
 USO INDUSTRIAL



- Evita fugas.
- Fabricados en acero de alta resistencia.
- No daña las mangueras.
- Para oprimir de una manera segura y sencilla, las líneas de gasolina, líneas de vacío y otras mangueras.

CÓDIGO	CAPACIDAD	📦	SUB. DIST.	MAYOREO	MENUDEO
2379	7/8" / 22.2 mm	1	\$192	\$211	\$232

SEPARADOR DE BALATAS PARA FRENOS DE DISCO

URREA
 USO INDUSTRIAL



- Para usarse en la mayoría de autos y camionetas livianos.
- Material de aleación templado con alta dureza, no es fácil de deformar.

CÓDIGO	APERTURA MÁXIMA	ANCHO	📦	SUB. DIST.	MAYOREO	MENUDEO
2010	4-1/2" / 114.3 mm	4" / 101.6 mm	1	\$312	\$343	\$377

HERRAMIENTA PARA LLANTAS

JUEGO SEPARADOR DE MAZAS UNIVERSAL

URREA
 USO INDUSTRIAL

14
 PIEZAS



- Facilita el montaje de la maza y los baleros de maza, se adapta a los birlos según el modelo del vehículo y hace la función de despegarlas.

CAJA PLÁSTICA

CÓDIGO	PIEZAS	📦	SUB. DIST.	MAYOREO	MENUDEO
886	14	1	\$4,271	\$4,698	\$5,168

JUEGO PARA REMOVER E INSTALAR BALEROS

URREA
 USO INDUSTRIAL

10
 PIEZAS



- Inserta el balero rápidamente, derecho y al primer intento.
- Para instalar la mayoría de los anillos de baleros y sellos.
- Incluye 9 impulsores cónicos y un maneral.

CAJA PLÁSTICA

CÓDIGO	CAPACIDAD	📦	SUB. DIST.	MAYOREO	MENUDEO
2326	1,56" a 3,18"	1	\$2,113	\$2,324	\$2,556

EQUIPOS Y HERRAMIENTAS AUTOMOTRICES E HIDRÁULICOS

HERRAMIENTA PARA LLANTAS

JUEGO DE DADOS PARA CENTROS DE MAZA



USO INDUSTRIAL **7** PIEZAS

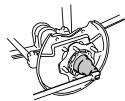

- Evita dañar la contratuerca del balero del eje.
- Tuerca hexagonal redonda (6R).
- Tuerca hexagonal (6PT).



Medida	Recomendados	Hexágono
55 mm	Para camiones Toyota® serie EJ, LN y AN	6PT
2-3/8"	Para camiones Ford® Ranger y Bronco modelo 1984-92	6PT
2-1/2"	Para algunos camiones ligeros	6PT
2-1/2"	Para camiones Ford® F-150 modelo 1995-96 (tuerca redonda)	6R
2-3/4"	Para camiones Ford® F-250 y F350 (tuerca redonda)	6R
2-9/16"	Para camiones Dodge® 1990-93 (tuerca redonda)	6R
2-3/8"	Para camiones Ford® Ranger y Explorers modelos 1990 y recientes (tuerca redonda)	6R

CÓDIGO	PIEZAS	⊞	SUB. DIST.	MAYOREO	MENUDEO
P1900	7	1	\$3,537	\$3,891	\$4,280

DADOS PARA CENTROS DE MAZA



USO INDUSTRIAL **3** PIEZAS



- * Puntas redondeadas
- ** Dado octagonal (8 puntas)

- Dados para apretar o aflojar los cojinetes de rueda de camión.
- En sus series métrica o en pulgadas. Se recomienda no usarlos con herramienta de impacto ya que no están diseñados para ello.

CÓDIGO	MEDIDA BOCA	DIÁMETRO	LONGITUD	⊞	SUB. DIST.	MAYOREO	MENUDEO
P1902	2-3/8"	2-3/4"	3-1/2"	1	\$673	\$740	\$814
P1921	2-1/2"	2-7/8"	3-1/2"	1	\$673	\$740	\$814
*P1904	2-9/16"	2-7/8"	3-1-1/2"	1	\$673	\$740	\$814
**P1908	3-1/4"	3-5/8"	3-1/2"	1	\$776	\$854	\$939
P1910	3-1/2"	3-15/16"	3-1/2"	1	\$794	\$873	\$960
*P1914	4"	4-3/8"	3-1/2"	1	\$925	\$1,018	\$1,120

EQUIPOS Y HERRAMIENTAS AUTOMOTRICES E HIDRÁULICOS

DADO DE IMPACTO MÉTRICO CUADRO DE 3/4" CON PROTECCIÓN NYLAMID



USO PESADO **MÉTRICO** **1** PIEZA



- Acabado fosfatizado de alta resistencia a la corrosión.
- Nylamid de alta resistencia al desgaste y estabilidad dimensional para evitar daños a rines automotrices.

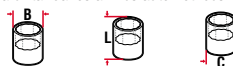

CÓDIGO	MEDIDA BOCA	LONGITUD	DIAM. EXT. BOCA	⊞	SUB. DIST.	MAYOREO	MENUDEO
7321MPR	21 mm	3-17/64"	1-1/2"	1	\$316	\$348	\$383



DADOS DE IMPACTO LARGOS MÉTRICOS CUADRO DE 3/4" CON PROTECCIÓN NYLAMID



USO PESADO **MÉTRICO** **1** PIEZA **BOCA SURFACE**



- Surface



- Dados Surface® : aperturas mayores en los ángulos de entrada creando una acción "flotante", permite ajustarse rápida y fácilmente sobre la tuerca o el tornillo.
- Acabado fosfatizado de alta resistencia a la corrosión.
- Nylamid de alta resistencia a la estabilidad dimensional para evitar daños a rines automotrices.

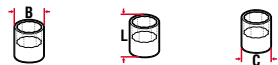

CÓDIGO	MEDIDA BOCA	LONGITUD	DIAM. EXT. BOCA	⊞	SUB. DIST.	MAYOREO	MENUDEO
7519MFP	19 mm	3-1/2"	1-1/4"	1	\$411	\$452	\$497
7521MFP	21 mm	3-1/2"	1-1/2"	1	\$411	\$452	\$497
7522MFP	22 mm	3-1/2"	1-1/2"	1	\$416	\$458	\$504



DADOS DE IMPACTO MÉTRICOS CUADRO DE 1/2" CON PROTECCIÓN NYLAMID



USO PESADO **PULGADAS** **MÉTRICO** **1** PIEZA

- Protección plástica protege al rin de rayaduras durante su giro.
- Recomendados principalmente para rines deportivos.
- Dados de color diferente para fácil y rápida identificación.



JUEGO DE DADOS

CÓDIGO	7300MP
PIEZAS	3
EMPAQUE	
⊞	1
SUB. DIST.	\$678
MAYOREO	\$746
MENUDEO	\$821

DADOS INDIVIDUALES											
MEDIDA BOCA	CÓDIGO	TIPO	COLOR	LONGITUD	DIÁMETRO EXTERIOR DE BOCA	DIÁMETRO EXTERIOR DE CUADRO	PROFUNDIDAD ESTRIA	⊞	SUB. DIST.	MAYOREO	
17 mm	7317MP	II		3-11/16"	1-1/16"	1-5/32"	1"	1	\$257	\$283	\$311
19 mm (3/4")	7319MP	II		3-11/16"	1-9/64"	1-1/4"	1"	1	\$257	\$283	\$311
21 mm (13/16")	7321MP	II		3-11/16"	1-7/32"	1-7/32"	1"	1	\$257	\$283	\$311
7/8"	7328P	II		3-11/16"	1-17/64"	1-11/32"	1"	1	\$257	\$283	\$311

HERRAMIENTA PARA LLANTAS

JUEGO DE DADOS DE IMPACTO DOBLE BOCA LARGOS CUADRO DE 1/2" COMBINADOS



USO PESADO

7
PIEZAS



Código	Descripción
742426	Doble boca en pulgadas 1/2" x 3/4" x 13/16"
741719M	Doble boca métrico 1/2" x 17 mm x 19 mm
741921M	Doble boca métrico 1/2" x 19 mm x 21 mm
742426T	Largo doble boca en pulgadas 1/2" x 3/4" x 13/16"
741921MT	Largo doble boca métrico 1/2" x 19 mm x 21 mm pared delgada
7180P	Extensión de impacto 1/2" x 2"
7181P	Extensión de impacto 1/2" x 5"

• Acabado fosfatizado.

CÓDIGO	PIEZAS	SUB DIST.	MAYOREO	MENUDEO
7400DE	7	1	\$1,111	\$1,222 \$1,344

DADOS DE IMPACTO CORTOS DOBLE BOCA



USO PESADO



742426

- Acabado fosfatizado.
- Puede usarse con pistolas neumáticas de zanco largo o pistolas de zanco normal, pero con extensiones de impacto.

GRANEL

CÓDIGO	MEDIDA BOCA (B1)	MEDIDA BOCA (C1)	LONGITUD	SUB DIST.	MAYOREO	MENUDEO
742426	3/4"	13/16"	2-3/4"	1	\$181	\$199 \$219
741719M	17 mm	19 mm	2-9/32"	1	\$181	\$199 \$219
741921M	19 mm	21 mm	2-9/32"	1	\$181	\$199 \$219

DADOS DE IMPACTO LARGOS DOBLE BOCA PARED EXTRA DELGADA



USO PESADO



742426T

- Acabado fosfatizado.
- Pared delgada para rines donde el alojamiento de birlos es demasiado estrecho. Para usarse con pistolas neumáticas de zancos largos o pistolas de zanco normal, pero con extensiones de impacto.

GRANEL

CÓDIGO	MEDIDA BOCA (B1)	MEDIDA BOCA (C1)	LONGITUD	SUB DIST.	MAYOREO	MENUDEO
742426T	3/4"	13/16"	3"	1	\$181	\$199 \$219
741921MT	19 mm	21 mm	3"	1	\$181	\$199 \$219

DADOS DE IMPACTO EN PULGADAS PARA RUEDAS DE CAMIÓN



USO PESADO



07524LS

- Boca cuadrada interior de 13/16" para capuchones.

GRANEL

CÓDIGO	MEDIDA BOCA	CUADRO	LONGITUD	SUB DIST.	MAYOREO	MENUDEO
07524LS	1-1/2"	3/4"	3-9/16"	1	\$493	\$542 \$596
10024LS	1-1/2"	1"	3-15/16"	1	\$568	\$625 \$688

DADO DE IMPACTO LARGO MÉTRICO CUADRO DE 1" PARA RUEDAS DE CAMIÓN



USO PESADO



- Para tuercas Unemom.
- Diseño profundo de estría para acceder sin problemas todas las tuercas de camiones con birlos de 33 mm.

GRANEL

CÓDIGO	MEDIDA BOCA	CUADRO	LONGITUD	SUB DIST.	MAYOREO	MENUDEO
10033ML	33 mm	1"	3-1/2"	1	\$476	\$524 \$576

DADO DE IMPACTO DOBLE BOCA EN PULGADAS CUADRO DE 1" PARA CAPUCHÓN



USO PESADO



- Doble cuadro 1" x 13/16" x 2-3/8".
- Con cuadro de 13/16" para aflojar o apretar el capuchón que se usa en el doble rodado.
- Con cuadro de mando de 1", para accesorios de impacto y herramientas neumáticas.

GRANEL

CÓDIGO	MEDIDA BOCA	CUADRO	LONGITUD	SUB DIST.	MAYOREO	MENUDEO
10013DS	13/16"	1"	2-3/8"	1	\$963	\$1,059 \$1,165

EXTRACTOR DE CAPUCHÓN CON HEXÁGONO EXTERIOR



USO PESADO



- Extractor de capuchón para camiones donde la rosca se ha dañado, útil en grandes llanteras de tractocamiones y camiones de 3 toneladas en adelante, inserte el dado sobre el capuchón dañado y golpee con un marro hasta asegurarse que el dado tenga un agarre firme contra el capuchón, posteriormente aplique torque con una llave de artillería para ruedas de camión.
- Para capuchones de 13/16".

GRANEL

CÓDIGO	MEDIDA EXTRACTOR	HEXÁGONO EXTERIOR	LONGITUD	SUB DIST.	MAYOREO	MENUDEO
CD13	1-1/8"	1-1/2"	3"	1	\$794	\$873 \$960

EQUIPOS Y HERRAMIENTAS AUTOMOTRICES E HIDRÁULICOS

HERRAMIENTA PARA LLANTAS

DADOS DE IMPACTO LARGOS EN PULGADAS Y MÉTRICOS CUADRO DE 1"

SURTEK

USO PROFESIONAL

PULGADAS 1" 6



107281



107282

- Fabricados en acero aleado.
- Para uso con herramienta neumática y eléctrica.

CÓDIGO	CUADRO	HEXÁGONO	LONGITUD	⊞	SUB. DIST.	MAYOREO	MENUDEO
107279	1"	1-3/16"	3-3/8"	1	\$339	\$373	\$410
107280	1"	1-1/4"	3-3/8"	1	\$382	\$420	\$462
107281	1"	33 mm	3-3/8"	1	\$389	\$428	\$471
107282	1"	1-1/2"	3-3/8"	1	\$389	\$428	\$471

DADO DE IMPACTO DOBLE BOCA EN PULGADAS CUADRO DE 1" PARA CAPUCHÓN

SURTEK

USO PROFESIONAL

PULGADAS 1" 6



- Fabricados en acero aleado.
- El cuadro interior del dado permite retirar o instalar el capuchón que se usa en el doble rodado y el hexágono las tuercas.
- Doble apertura, cuadro para capuchón de 13/16" y hexágono para tuercas de 1-1/2".

CÓDIGO	CUADRO	CUADRO INTERIOR	HEXÁGONO	LONGITUD	⊞	SUB. DIST.	MAYOREO	MENUDEO
107283	1"	13/16"	1-1/2"	3-13/16"	1	\$504	\$554	\$609

DADO DE IMPACTO EN PULGADAS PARA CAPUCHÓN

SURTEK

USO PROFESIONAL

PULGADAS 1" 6



- Fabricados en acero aleado.
- Para su uso con herramienta neumática y eléctrica.

CÓDIGO	CUADRO	BOCA	LONGITUD	⊞	SUB. DIST.	MAYOREO	MENUDEO
107284	1"	13/16"	3-1/8"	1	\$427	\$470	\$517

EXTRACTOR DE CAPUCHÓN CON HEXÁGONO EXTERIOR

SURTEK

USO PROFESIONAL

PULGADAS



- Fabricados en acero aleado.
- Para camiones de 3 toneladas en adelante.

CÓDIGO	EXTRACTOR	HEXÁGONO EXTERIOR	⊞	SUB. DIST.	MAYOREO	MENUDEO
107285	1-3/16"	1-1/2"	1	\$454	\$499	\$549

BARRA PARA REMOVER LLANTAS DE MOTOCICLETA

URREA

USO INDUSTRIAL



- Fabricada en cromo vanadio.
- Longitud 12" (300 mm).
- Acabado pavonado.

GRANEL

CÓDIGO	MEDIDA	⊞	SUB. DIST.	MAYOREO	MENUDEO
BDL12	12"	1	\$257	\$283	\$311

ESPÁTULA DE AÑA

URREA

USO INDUSTRIAL



- Fabricado de cromo vanadio.
- Diámetro de barra 11/16" (17mm). Longitud 26" (660mm).

GRANEL

CÓDIGO	MEDIDA	⊞	SUB. DIST.	MAYOREO	MENUDEO
CE1	26" x 11/16"	1	\$613	\$674	\$741

ESPÁTULAS PARA MONTAR Y DESMONTAR LLANTAS DOBLE CUCHARA

URREA

USO INDUSTRIAL

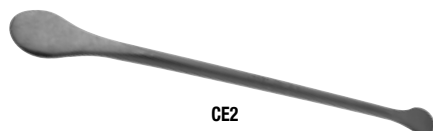

CE2

GRANEL

CÓDIGO	DESCRIPCIÓN	⊞	SUB. DIST.	MAYOREO	MENUDEO
CE2	Doble cuchara 25" x 11/16"	1	\$334	\$367	\$404
CE3	Doble cuchara 30" x 11/16"	1	\$378	\$416	\$458

PINZA QUITA PLOMO

URREA

USO INDUSTRIAL



- Maneral con plastisol.
- Crimpadores de plomos.
- Puntas para quitar o poner plomos de las ruedas sin dañar ninguna parte.
- Instala, quita, recorta y aprieta todos los pesos (plomos) de tipo clip para ruedas. Contiene un material especial en la cabeza del martillo, haciéndolo seguro sin estropear la rueda y el rin, diseño especial para rines deportivos y de aleaciones.

CÓDIGO	DESCRIPCIÓN	⊞	SUB. DIST.	MAYOREO	MENUDEO
25K	Apertura parte media de punta 9-1/4"	1	\$564	\$620	\$682

HERRAMIENTA PARA LLANTAS

BALANCEADORA DE LLANTAS

- USO PESADO
- 110 VOLTS
- MONOFÁSICO
- 28" DIÁMETRO DE LLANTA
- 24" DIÁMETRO DE RIN



BAL24A

*No incluye llanta.

- Auto-calibración.
- Contrapeso.
- Compartimentos para almacenamiento.
- Eje de 35 mm y 8" de largo.
- Cuatro conos de auto centrado.
- Métodos de balance ST, AL1, AL2, AL3.
- Tuerca de montaje rápido.

URREA

\$ PVL

GARANTÍA EN CS



CÓDIGO	BAL24A
USO	USO PESADO
BALANCEO	10 segundos
INTRODUCCIÓN DE DATOS	Teclado
DIÁMETRO DE LLANTA	28"
ANCHO DE NEUMÁTICO	1-1/2" - 20"
DIÁMETRO DE RIN	10" - 24"
PESO MÁX. DEL NEUMÁTICO	65 kg
TIPO DE BALANCEO	Dinámico, estático 3 ALU
CARACTERÍSTICAS ELÉCTRICAS	110 V / 60 Hz / 1 fase
EXACTITUD	± 1g
PESO	107 kg (236 lb)
CONOS ADAPTADORES	4
PINZA PARA PLOMOS	1
TUERCA DE MONTAJE RÁPIDO	1
COMPÁS	1
MARTILLO	1
SUB. DIST.	\$44,118
MAYOREO	\$48,530
MENUDEO	\$53,383

DESMONTADORAS DE LLANTAS

- USO PESADO
- 110 VOLTS 1.5 HP
- MONOFÁSICO
- 6-10 BAR PRESIÓN DE TRABAJO
- 2,000 KG FUERZA DEL SEPARADOR
- 39" DIÁMETRO DE LLANTA
- 24" DIÁMETRO DE RIN



DLL24A

- USO PESADO
- 110 VOLTS 1.5 HP
- MONOFÁSICO
- 6-10 BAR PRESIÓN DE TRABAJO
- 2,000 KG FUERZA DEL SEPARADOR
- 39" DIÁMETRO DE LLANTA
- 24" DIÁMETRO DE RIN



DLL24B

• Las desmontadoras de llanta Urrera son la solución para cualquier centro llanero que requiera de una máquina altamente eficiente y confiable en el trabajo de retirar la llanta de un rin de manera rápida, adecuada sin dañar el rin.

• Brazo auxiliar idóneo para trabajos con llantas de bajo perfil.

CÓDIGO	DLL24A	DLL24B
USO	USO PESADO	USO PESADO
DIÁMETRO MÁX. DE LLANTA	39" (99 cm)	39" (99 cm)
FUERZA DE SEPARACIÓN	2,000 kg	2,000 kg
PRESIÓN DE TRABAJO	6-10 bar	6-10 bar
VOLTAJE/FRECUENCIA	110 V ~ 60 Hz	110 V ~ 60 Hz
NÚMERO DE FASES	1 ~	1 ~
POTENCIA DE MOTOR	1.5 HP	1.5 HP
ENTRADA DE AIRE	1/4	1/4
PESO	188 kg (414 lb)	202 kg (445 lb)
SUB. DIST.	\$54,714	\$66,205
MAYOREO	\$60,185	\$72,826
MENUDEO	\$66,204	\$80,109

HERRAMIENTA PARA LLANTAS

REMOVEDOR DE LLANTAS



- Facilita la labor de cambiar llantas de 8" a 12".

CÓDIGO	LARGO		ANCHO		ALTO			SUB DIST.	MAYOREO	MENUDEO
	PULG	MM	PULG	MM	PULG	MM				
107371	38-3/16"	970	8-21/32"	220	7-1/2"	190	1	\$5,211	\$5,732	\$6,305

GAUGE TIPO LÁPIZ DOBLE CABEZA



- Para su uso en autos y camiones ligeros.
- Cuerpo de acero cromado.
- Tamaño de rosca: NPT1/4".
- Tipo de conector: macho/hembra.
- Diseño de doble cabeza para válvulas con dirección interna y externa.
- Regleta medidora plástica.

CÓDIGO	PRESIÓN MÁXIMA	LONGITUD TOTAL		SUB DIST.	MAYOREO	MENUDEO
107274	120 psi	38.20 cm	6	\$142	\$156	\$172
107270	120 psi	20.50 cm	6	\$65	\$72	\$79

LLAVES DE ARTILLERÍA FOSFATIZADAS DOBLE BOCA HEXAGONAL



- Nueva boca hexagonal y caja más profunda brinda mayor seguridad y control al acoplarse al birlo, evitando deslizamientos.
- No incluyen barra.
- * Conocida como llave Unemon.



CÓDIGO	MEDIDA DE BOCA	LONGITUD	MANERAL RECOMENDADO		SUB DIST.	MAYOREO	MENUDEO
*UCD33	11/16" x 33 mm	17"	3RB	1	\$602	\$662	\$728
UCD5	7/8" x 15/16"	17"	3RB	1	\$634	\$697	\$767
UCD6	1" x 1-1/16"	17"	3RB	1	\$634	\$697	\$767
UCD7	7/8" x 1-1/8"	17"	3RB	1	\$634	\$697	\$767
UCD8	1" x 1-1/8"	17"	3RB	1	\$634	\$697	\$767
UCD9	1-1/16" x 1-1/4"	17"	3RB	1	\$695	\$765	\$842

GAUGE DE CARÁTULA



- Para uso con autos.
- Con botón para fijar la lectura.

CÓDIGO	PRESIÓN MÁXIMA		SUB DIST.	MAYOREO	MENUDEO
107269	60 psi	12	\$141	\$155	\$171

GAUGES TIPO LÁPIZ DOBLE CABEZA



- Diseño de doble cabeza para válvulas con dirección interna y externa.
- Cuerpo metálico.
- Regleta medidora plástica.

CÓDIGO	PRESIÓN MÁXIMA	LONGITUD TOTAL		SUB DIST.	MAYOREO	MENUDEO
140952	50 psi	20.90 cm	6	\$32	\$35	\$39
140953	50 psi	21.00 cm	6	\$39	\$43	\$47

LLAVE DE ARTILLERÍA PARA RUEDA DE CAMIÓN CON CAPUCHÓN



- Nueva boca hexagonal y caja más profunda brinda mayor seguridad y control al acoplarse al birlo, evitando deslizamientos.
- Boca cuadrada para aflojar o apretar el capuchón.
- No incluyen barra.



CÓDIGO	BOCA SURFACE	BOCA CUADRADA	LONGITUD	MANERAL RECOMENDADO		SUB DIST.	MAYOREO	MENUDEO
UCD10	1-1/2"	13/16"	18"	2 RB	1	\$816	\$898	\$988

HERRAMIENTA PARA LLANTAS

BARRAS FOSFATIZADAS PARA LLAVES DE ARTILLERÍA



USO PESADO



• Fabricadas en acero tratado térmicamente.

GRANEL

CÓDIGO	MEDIDA	DESCRIPCIÓN	☑	SUB. DIST.	MAYOREO	MENUDEO
1RB	11/16" x 16"	Para CD5, CD6, CD7, CD8, CD9 y CD33	1	\$137	\$151	\$166
3RB	3/4" x 16"	Para UCD5, UCD6, UCD7, UCD8, UCD9 y UCD33	1	\$153	\$168	\$185
2RB	7/8" x 15-3/4"	Para CD10 y UCD10	1	\$196	\$216	\$238

JUEGO DE LLAVE DE CRUZ MULTIFUNCIÓN CON DADOS COMBINADOS



USO PESADO



5 PIEZAS

Contenido	
Llave de cruz multifuncional	1
Dado de impacto 1/2" 6 puntas 3/4"	1
Dado de impacto 1/2" 6 puntas 13/16"	1
Dado de impacto 1/2" 6 puntas 7/8"	1
Dado de impacto 1/2" 6 puntas 17mm	1

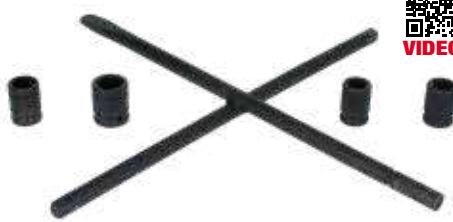

• Espátula de uña para retirar polveras.

• Brazo para acoplar mango alta palanca 26HL1B (no incluido).

GRANEL

CÓDIGO	LARGO DE LLAVE	EXTREMO A	EXTREMO B	EXTREMO C	EXTREMO D	☑	SUB. DIST.	MAYOREO	MENUDEO
LLC18MJ	18"	Cuadro Macho 1/2"	Cuadro Macho 1/2"	Espátula	Entrada para llave UAS	1	\$535	\$589	\$648

LLAVES DE CRUZ FOSFATIZADAS



USO PESADO



UCL20



• Boca hexagonal brinda mayor seguridad y control al acoplarse al birlo, evitando deslizamientos.

• Usos: remover tuercas o birlos para automóviles y camionetas.

GRANEL

CÓDIGO	LONGITUD	PARA	MEDIDA DE BOCAS				☑	SUB. DIST.	MAYOREO	MENUDEO
			A	B	C	D				
UCL18	18"	Automóvil y camionetas pick-up	17 mm	3/4"	7/8"	13/16"	1	\$590	\$649	\$714
UCL20	20"	Automóvil y camionetas pick-up	17 mm	3/4"	7/8"	13/16"	1	\$608	\$669	\$736
UCL5	22"	Automóvil y camionetas pick-up	17 mm	3/4"	7/8"	13/16"	1	\$667	\$734	\$807
UCL26F	26"	Minibús y camioneta doble rodado	1"	7/8"	15/16"	13/16"	1	\$679	\$747	\$822
UCL26	26"	Minibús y camioneta doble rodado	1-1/16"	1"	1-1/8"	7/8"	1	\$679	\$747	\$822

LLAVES DE ARTILLERÍA PAVONADAS DOBLE BOCA HEXAGONAL



USO PROFESIONAL

PULGADAS 4 6



Boca cuadrado Boca hexágono

70

- Fabricadas en acero para el cambio masivo de ruedas.
- Ideales para las tuercas de camión y de autobús.
- Acabado pavonado.
- Incluyen barra



GRANEL

CÓDIGO	LONGITUD	BOCA "A" HEXÁGONO	BOCA "B" HEXÁGONO	BOCA "B" CUADRO	☑	SUB. DIST.	MAYOREO	MENUDEO
Con doble boca hexagonal								
70	18"	7/8"	15/16"	n/a	1	\$542	\$596	\$656
72	16"	1"	1-1/16"	n/a	1	\$537	\$591	\$650
77	16"	1-1/16"	1-1/4"	n/a	1	\$569	\$626	\$689
78	16"	1-1/8"	7/8"	n/a	1	\$514	\$565	\$622
82	18"	30 mm	33 mm	n/a	1	\$656	\$722	\$794
Con boca hexagonal y boca de cuadrado para capuchón								
75	16"	15/16"	N/A	1-1/8"	1	\$591	\$650	\$715
79	16"	1-1/2"	N/A	13/16"	1	\$652	\$717	\$789

LLAVE DE CRUZ MULTIFUNCIÓN



USO PESADO



• Espátula de uña para retirar polveras.

• Brazo para acoplar mango alta palanca 26HL1B.

GRANEL

CÓDIGO	LARGO DE LLAVE	EXTREMO A	EXTREMO B	EXTREMO C	EXTREMO D	☑	SUB. DIST.	MAYOREO	MENUDEO
LLC18M	18"	Cuadro Macho 1/2"	Cuadro Macho 1/2"	Espátula	Entrada para llave UAS	1	\$203	\$223	\$245

LLAVES DE CRUZ CROMADAS



USO PROFESIONAL



7650L

• Cumplen con GGG-W644B.

GRANEL

CÓDIGO	LONGITUD	PARA	MEDIDA DE BOCAS				☑	SUB. DIST.	MAYOREO	MENUDEO
			A	B	C	D				
7651N	14"	Automóvil y camionetas pick-up	3/4"	7/8"	13/16"	17 mm	5	\$246	\$271	\$298
7651C	18"	Automóvil y camionetas pick-up	3/4"	7/8"	13/16"	17 mm	6	\$263	\$289	\$318
7652C	20"	Automóvil y camionetas pick-up	3/4"	7/8"	13/16"	17 mm	6	\$290	\$319	\$351
7650L	26"	Minibús y camioneta doble rodado	1"	1-1/8"	21 mm	24 mm	1	\$579	\$637	\$701
7650S	26"	Minibús y camioneta doble rodado	7/8"	1"	1-1/8"	1-1/16"	1	\$668	\$735	\$809

HERRAMIENTA PARA LLANTAS

LLAVE DE CRUZ CROMADA PLEGABLE

USO PROFESIONAL

ACABADO CROMADO



SURTEK



- Fabricada en acero al carbón.
- Diseño plegable a 90° para un práctico almacenamiento.
- Facilita su almacenaje y transportación.

CÓDIGO	LONGITUD	MEDIDA DE BOCAS					SUB DIST.	MAYOREO	MENUDEO
LLC14P	14"	A	B	C	D				
		3/4"	7/8"	13/16"	17 mm	4	\$290	\$319	\$351

LLAVES DE CRUZ CROMADAS

USO GENERAL

ACABADO CROMADO

FOY

\$ PVL



140414

- Acabado pulido y cromado.

GRANEL

CÓDIGO	LONGITUD	MEDIDA DE BOCAS					SUB DIST.	MAYOREO	MENUDEO
140414	14"	A	B	C	D				
		3/4"	7/8"	13/16"	17 mm	4	\$185	\$204	\$224
		3/4"	7/8"	13/16"	17 mm	4	\$224	\$246	\$271
		3/4"	7/8"	13/16"	17 mm	4	\$246	\$271	\$298

DESTORNILLADORES PARA ALMA DE VÁLVULAS

USO PROFESIONAL



SURTEK



107267
Corto



107264
Largo

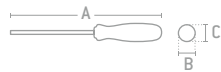

- Para instalar y remover núcleos de válvulas estándar.

CÓDIGO	LARGO A	ANCHO B	ALTO C		SUB DIST.	MAYOREO	MENUDEO
107267	86 mm	16 mm	14 mm	6	\$65	\$72	\$79
107264	115 mm	12 mm	12 mm	6	\$71	\$78	\$86

HERRAMIENTA PARA MONTAJE Y DESMONTAJE DE ALMA DE VÁLVULAS DE LLANTAS

USO PROFESIONAL

SURTEK



- 4 herramientas en 1.
- Instala y quita almas de válvulas.
- Extrae almas de válvulas dañadas.
- Rectifica la rosca interna y externa de la válvula.

CÓDIGO	LARGO	ANCHO	ALTO		SUB DIST.	MAYOREO	MENUDEO
107268	95 mm	140 mm	20 mm	1	\$164	\$180	\$198

HERRAMIENTA Y ACCESORIOS PARA MOTOR

JUEGO DE DADOS PARA DRENADO DE ACEITE

USO INDUSTRIAL

5%

CROMO-VANADIO

URREA

15
PIEZAS



Contenido
● 9, 10, 12, 14 & 17 mm
■ 7, 8, 11, 13 mm & 5/16", 3/8"
○ 10 mm
▲ 10 mm
○ M16

- Aplicable en la mayoría de las marcas automotrices como: BMW®, RENAULT®, MAZDA®, FIAT®, MERCEDES®, TOYOTA®, FORD®, NISSAN®, GM®, HONDA®, PEUGEOT®, VOLKSWAGEN®.

CÓDIGO	PIEZAS		SUB DIST.	MAYOREO	MENUDEO
2393	14	1	\$991	\$1,090	\$1,199

JUEGO DE DADOS PARA SENSORES DE OXIGENO Y ACEITE

USO INDUSTRIAL

URREA

7
PIEZAS



Código	Descripción
1	Quadro Descripción
1	1" Dado para sensor de presión de aceite de 1" y 1-1/16".
2	Dado para sensor de oxígeno de 7/8" (22 mm) longitud de 80 mm.
3	Dado para sensor de oxígeno de 7/8" (22 mm) longitud de 90 mm.
4	Dado para sensor de temperatura de 27 mm.
5	Dado para el switch de vacío de 29 mm.
6	Dado de bajo perfil para sensor de oxígeno de 7/8" (22 mm).
7	Dado para sensor de oxígeno de 7/8" (22 mm) longitud de 50 mm.

CÓDIGO	DESCRIPCIÓN		SUB DIST.	MAYOREO	MENUDEO
2330S	Juego de 7 dados para sensores de oxígeno y aceite	1	\$1,784	\$1,962	\$2,158

DADO EN PULGADAS CUADRO DE 3/8" PARA SENSOR DE OXIGENO

USO INDUSTRIAL

PULGADAS

5%



URREA



- Se utiliza en autos marca ford, general motors, chrysler y algunos vehículos importados.
- En el mantenimiento automotriz, es común encontrar sensores de oxígeno instalados en los automóviles. Para instalar y retirar estos sensores, el dado para sensor tiene una abertura a lo largo que permite trabajar sin dañar el cable que sale de la tuerca del sensor.

CÓDIGO	MEDIDA BOCA	DIÁMETRO		SUB DIST.	MAYOREO	MENUDEO
5030S	7/8"	1-15/64"	1	\$470	\$517	\$569

HERRAMIENTA Y ACCESORIOS PARA MOTOR

DADO EN PULGADAS CUADRO DE 3/8" PARA SENSOR DE OXÍGENO



USO PROFESIONAL

PULGADAS 3/8"



• Dado para liberar el cable del sensor de oxígeno.

CÓDIGO	MEDIDA	⊞	SUB. DIST.	MAYOREO	MENUDEO
BF5130S	7/8"	1	\$268	\$295	\$325

DADO EN PULGADAS CUADRO DE 3/8" PARA REMOVER EL MEDIDOR DE ACEITE



USO INDUSTRIAL

PULGADAS 3/8"

ACABADO FOSFATIZADO



BLISTER

• Para todos los bulbos de 1" y 1-1/16" de hexágono y longitudes de hasta 2-5/8".

CÓDIGO	CUADRO	BOCA 1	BOCA 2	⊞	SUB. DIST.	MAYOREO	MENUDEO
5030A	3/8"	1"	1-1/16"	1	\$214	\$235	\$259

DADO EN PULGADAS CUADRO DE 1/2" PARA REMOVER EL MEDIDOR DE ACEITE



USO PROFESIONAL

PULGADAS 1/2"



• Para todos los bulbos de 1" y 1-1/16" de hexágono y longitudes de hasta 2-5/8"

CÓDIGO	MEDIDA	⊞	SUB. DIST.	MAYOREO	MENUDEO
BF583234	1" y 1-1/16"	1	\$241	\$265	\$292

PINZA DE PRESIÓN PARA QUITAR FILTROS



USO PESADO



- Dientes de gran profundidad que reducen el riesgo de resbalar.
- Cuerpo y manija en acero de calidad laminado en frío con tornillo de ajuste con cabeza moleteada con tuerca de bloqueo.
- Boca forjada y dientes en mandíbulas maquinados con herramientas de corte especiales.
- Pintura epoxica 10 veces más resistente a la corrosión que el níquel.

CÓDIGO	CAPACIDAD MÍNIMA	CAPACIDAD MÁXIMA	⊞	SUB. DIST.	MAYOREO	MENUDEO
4122	2-1/8"	3-1/4"	1	\$860	\$946	\$1,041

JUEGO DE LLAVES PARA FILTROS DE ACEITE TOYOTA®



USO INDUSTRIAL

3 PIEZAS



Contenido	
Llave para filtro 4 cilindros	1
Llave para filtros 6 y 8 cilindros	1
Manguera con conector	1

- Fabricadas en aleación de aluminio de alta resistencia. Compatible con todo tipo de filtros de aceite Toyota®.
- Ofrece múltiples puntos de contacto que permiten retirar la cubierta del filtro de manera segura y sencilla.
- Ensamble de mangueras que permite drenar el aceite del recipiente antes de ser retirado.
- Elimina derrames de aceite y permite realizar la limpieza de manera rápida.

CÓDIGO	DESCRIPCIÓN	⊞	SUB. DIST.	MAYOREO	MENUDEO
LF2500	Para 4, 6 y 8 cilindros	1	\$1,276	\$1,404	\$1,544

LLAVES PARA QUITAR FILTROS AUTOAJUSTABLES 3 PATAS



USO INDUSTRIAL



LF3000

• Cuadro 1/2". capacidad de 2 7/16" a 3 3/4".

CÓDIGO	CAPACIDAD MÍNIMA	CAPACIDAD MÁXIMA	⊞	SUB. DIST.	MAYOREO	MENUDEO
LF3000	2-7/16"	3-3/4"	1	\$564	\$620	\$682
LF4000	4-3/8"	5-5/8"	1	\$619	\$681	\$749

LLAVE PARA QUITAR FILTROS AUTOAJUSTABLES 3 BRAZOS



USO PROFESIONAL

PULGADAS 3/8"



• Se ajusta al tamaño del filtro para removerlo con facilidad.

CÓDIGO	CAPACIDAD MÍNIMA	CAPACIDAD MÁXIMA	⊞	SUB. DIST.	MAYOREO	MENUDEO
107319	2-7/16"	4-3/4"	1	\$361	\$397	\$437

LLAVE PARA QUITAR FILTROS AUTOAJUSTABLES 3 BRAZOS



USO PROFESIONAL

PULGADAS 3/8"



- Entrada de 3/8" para matraca.
- Llave ajustable que facilita el reemplazo del filtro de aceite.

CÓDIGO	CAPACIDAD MÍNIMA	CAPACIDAD MÁXIMA	⊞	SUB. DIST.	MAYOREO	MENUDEO
107314	2-1/2"	3-7/8"	1	\$170	\$187	\$206

LLAVES PARA QUITAR FILTROS AUTOAJUSTABLES



USO INDUSTRIAL

PULGADAS 3/4"



LF5000



CÓDIGO	CAPACIDAD MÍNIMA	CAPACIDAD MÁXIMA	⊞	SUB. DIST.	MAYOREO	MENUDEO
LF5000	2-1/2"	3-1/8"	1	\$433	\$476	\$524
LF6000	3-1/8"	3-7/8"	1	\$493	\$542	\$596

LLAVE PARA QUITAR FILTROS DE CAMIÓN



USO INDUSTRIAL

PULGADAS 1/2"



CÓDIGO	CAPACIDAD MÍNIMA	CAPACIDAD MÁXIMA	⊞	SUB. DIST.	MAYOREO	MENUDEO
LF2000	4-3/8"	5-5/8"	1	\$371	\$408	\$449

LLAVES PARA QUITAR FILTROS UNIVERSALES



USO INDUSTRIAL



• Su mango cubierto proporciona firmeza y comodidad al agarre.

CÓDIGO	CAPACIDAD MÍNIMA	CAPACIDAD MÁXIMA	⊞	SUB. DIST.	MAYOREO	MENUDEO
LF500	2-3/4"	3-1/8"	1	\$218	\$240	\$264
LF1000	3-1/2"	3-3/4"	1	\$229	\$252	\$277

LLAVES PARA QUITAR FILTROS UNIVERSALES



USO PROFESIONAL



- Banda de acero inoxidable que ofrece un gran agarre
- para la instalación o reemplazo de las llaves de filtro.

CÓDIGO	CAPACIDAD MÍNIMA	CAPACIDAD MÁXIMA	⊞	SUB. DIST.	MAYOREO	MENUDEO
5	2-3/4"	3-1/4"	1	\$100	\$110	\$121
10	3-7/16"	3-3/4"	1	\$100	\$110	\$121

LLAVE DE LONA PARA QUITAR FILTROS AUTOAJUSTABLE



USO INDUSTRIAL

PULGADAS 1/2"



• Llave quita filtros cuadro 1/2". lona universal. Capacidad máxima 6".

CÓDIGO	CAPACIDAD MÍNIMA	CAPACIDAD MÁXIMA	⊞	SUB. DIST.	MAYOREO	MENUDEO
LF1500	0"	6"	1	\$214	\$235	\$259

EQUIPOS Y HERRAMIENTAS AUTOMOTRICES E HIDRÁULICOS

HERRAMIENTA Y ACCESORIOS PARA MOTOR

LLAVE DE LONA PARA QUITAR FILTROS AUTOAJUSTABLES



SURTEK

• Ofrece un rápido ajuste en la medida del filtro de aceite y facilita su reemplazo.

CÓDIGO	CAPACIDAD MÍNIMA	CAPACIDAD MÁXIMA	📦	SUB. DIST.	MAYOREO	MENUDEO
107315	0"	6"	1	\$141	\$155	\$171

RECEPTOR DE ACEITE PARA DRENAJE



URREA

- Fabricado en polietileno de alta densidad.
- Usos recomendados en aceites y anticongelantes.
- Borde anti-salpicaduras.
- Boquilla larga para un fácil y rápido vaciado.
- Resistencia a químicos y solventes.
- Tapón antiderrames.

GRANEL

CÓDIGO	CAPACIDAD	MEDIDAS	📦	SUB. DIST.	MAYOREO	MENUDEO
2397	16 l 4,2 gal	23-7/32" x 18-3/8" x 5-3/4" 590 x 468 x 147 mm	1	\$520	\$572	\$629

RECEPTORES DE ACEITE POR GRAVEDAD



URREA

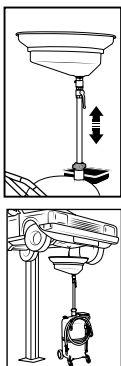

- Para drenar por gravedad aceite del motor, aceite de la caja de cambios, diferencial, transmisión, etc., en todo tipo de vehículos colocados en un elevador automático o pozo.
- Visor lateral del nivel de aceite almacenado en el tanque.
- Rejilla protectora para evitar que objetos extraños caigan al depósito.
- Charola multi-usos.

CÓDIGO	CAPACIDAD DEL TANQUE	CAPACIDAD DEL EMBUDO RECOLECTOR	LONGITUD DE MANGUERA DE DRENAJE	MÁXIMA ALTURA AJUSTABLE	MÍNIMA ALTURA AJUSTABLE	📦	SUB. DIST.	MAYOREO	MENUDEO
23971	65 l / 17,2 gal	15 l / 4 gal	2 m	169 cm	111 cm	1	\$10,511	\$11,562	\$12,718
23972	90 l / 23,8 gal	15 l / 4 gal	2 m	180 cm	122 cm	1	\$12,401	\$13,641	\$15,005

RECEPTOR DE ACEITE CON SUCCIÓN



URREA

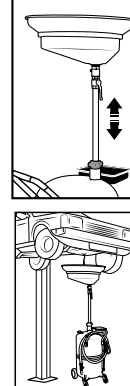
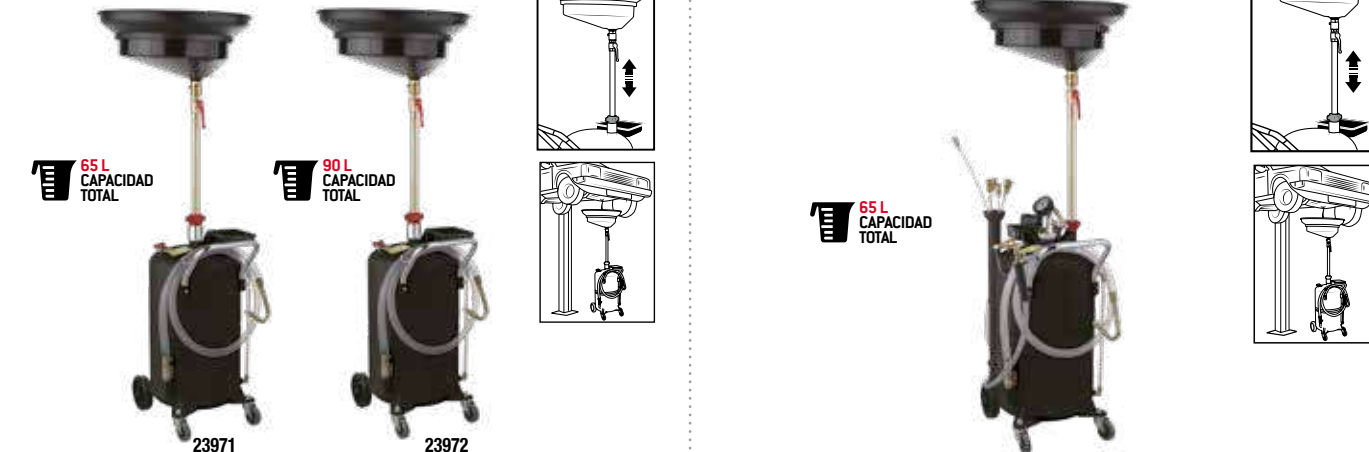

- Para drenar por succión neumática (requiere el uso de compresor) o por gravedad aceite del motor, aceite de la caja de cambios, diferencial, transmisión, etc., en todo tipo de vehículos colocados en un elevador automático o pozo.
- Visor lateral del nivel de aceite almacenado en el tanque.
- Rejilla protectora para evitar que objetos extraños caigan al depósito.
- Charola multi-usos.

CÓDIGO	CAPACIDAD DEL TANQUE	CAPACIDAD DEL EMBUDO RECOLECTOR	LONGITUD DE MANGUERA DE DRENAJE	ALTURA AJUSTABLE MÁXIMA	ALTURA AJUSTABLE MÍNIMA	VELOCIDAD DE SUCCIÓN	MÁXIMA PRESIÓN DE DRENAJE	📦	SUB. DIST.	MAYOREO	MENUDEO
23973	65 l / 17,2 gal	15 l / 4 gal	2 m	173 cm	113 cm	1,5-2 L/min	4-7 bar	1	\$17,187	\$18,906	\$20,797

RECEPTOR DE ACEITE POR GRAVEDAD PARA CAMIÓN

URREA



USO PESADO



- Para drenar por gravedad aceite del motor, aceite de la caja de cambios, diferencial, transmisión, etc., en camiones.
- Fabricado en acero.
- Cuenta con 4 ruedas.
- Drenado por gravedad.
- Incluye filtro de maya de acero.
- Evita el levantamiento de vehículos pesados.

CÓDIGO	LARGO	ANCHO	ALTO	📦	SUB. DIST.	MAYOREO	MENUDEO
23975	82 cm	24-3/8" / 62 cm	9-27/32" / 25 cm	1	\$7,222	\$7,944	\$8,738

PRODUCTOS VERSÁTILES.



URREA
HERRAMIENTAS DE CALIDAD SUPERIOR

SURTEK
HERRAMIENTAS PARA PROFESIONALES

FOY

HERRAMIENTA Y ACCESORIOS PARA MOTOR

JUEGOS DE DESCONECTORES PARA LÍNEAS DE COMBUSTIBLE

EXTRA PESADO

12
PIEZAS



2210

Color	Medida
Negro	1/4"
Rojo	5/16"
Amarillo oro	3/8"
Azul	3/8"

- Para línea de enfriamiento de aceite de transmisión GM®.
- Línea de embrague Ford®.
- Para línea de enfriamiento.
- Para aceite de transmisión.
- Para línea de combustible.

CAJA PLÁSTICA

CÓDIGO	PIEZAS	📦	SUB. DIST.	MAYOREO	MENUDEO
2210	12	1	\$1,970	\$2,167	\$2,384

USO PESADO

9
PIEZAS



2344A

Color	Medida
Bianco	3/4" 19 mm
Rojo	3/8" 9.5 mm
Azul	1/2" 12.7 mm
Negro	5/8" 15.8 mm
Amarillo	3/8" 9.5 mm
Verde	1/2" 12.7 mm
Azul	5/16" 7.9 mm
Gris	3/8" 9.5 mm

- Herramientas para trabajo rudo.
- Nueve herramientas separadas para desconectar líneas de combustible, transmisiones y conectores AC.
- Se puede aplicar para automóviles de marca Ford®, GM® y Chrysler®.

CÓDIGO	PIEZAS	📦	SUB. DIST.	MAYOREO	MENUDEO
2344A	9	1	\$542	\$596	\$656

USO PESADO

7
PIEZAS



2344

Medidas
1/4"
5/16"
3/8"
1/2"
5/8"
3/4"
7/8"

- Útiles para automóviles de reciente modelo que cuentan con conexiones rápidas quita fácil o acoplamiento rápidos, basta que introduzca el desconector en la manguera, ajuste la conexión y gire.

CÓDIGO	PIEZAS	📦	SUB. DIST.	MAYOREO	MENUDEO
2344	7	1	\$197	\$217	\$239

JUEGO DE DESCONECTORES PARA LÍNEAS DE COMBUSTIBLE

SURTEK

USO PROFESIONAL

7
PIEZAS

Contenido
Pulgadas Milímetros
1/4" 6.35
5/16" 7.93
7/8" 22.22
3/4" 3/4"
5/8" 5/8"
1/2" 1/2"
3/8" 3/8"



- Ideal para realizar acoplamiento rápidos en mangueras automotrices y desconectar firmemente líneas de aire acondicionado y líneas de combustibles.

CÓDIGO	PIEZAS	📦	SUB. DIST.	MAYOREO	MENUDEO
107346	7	1	\$110	\$121	\$133

DESCONECTOR CON SEGURO DE RESORTE PARA EL A/C Y LA LÍNEA DE COMBUSTIBLE

SURTEK

USO PROFESIONAL



- Abre los seguros de resortes en líneas de combustible.
- Útil para los acoples de resorte de los equipos de aire acondicionado, el radiador y líneas de transmisión.

CÓDIGO	PARA AUTOS	📦	SUB. DIST.	MAYOREO	MENUDEO
107272	Ford®, Chrysler®	1	\$120	\$132	\$145

DESCONECTOR RÁPIDO PARA LÍNEA DE COMBUSTIBLE FUEL INJECTION

SURTEK

USO PROFESIONAL



- Abre los seguros de resortes en líneas de combustible.

CÓDIGO	PARA AUTOS	📦	SUB. DIST.	MAYOREO	MENUDEO
107271	GM®, Ford®, Chrysler®	1	\$91	\$100	\$110

TU TALLER COMPLETO CON URREA.

urrea.com

URREA
HERRAMIENTAS DE CALIDAD SUPERIOR

EQUIPOS Y HERRAMIENTAS AUTOMOTRICES E HIDRÁULICOS

HERRAMIENTA Y ACCESORIOS PARA MOTOR

JUEGO PARA REMOVER E INSTALAR SELLOS DEL ÁRBOL DE LEVAS DEL CIGÜENAL



USO INDUSTRIAL

24
PIEZAS



Contenido	
Camisas instaladoras	4
Mandriles	7
Cojinetes metálicos	8
Quijadas de extractor	4
Mini extractor con 2 pares de brazos	1

VIDEO

- Múltiples mandriles para instalación.
- Compatible para trabajar con sellos desde 21.5 mm hasta 64 mm.
- Para quitar e instalar fácilmente los sellos del árbol de levas y del cigüeñal.
- Incluye extractor compacto con ganchos para una extracción rápida.
- Las camisas y mandriles intercambiables permiten la instalación del nuevo sello.

CAJA PLÁSTICA

CÓDIGO	PIEZAS	✓	SUB. DIST.	MAYOREO	MENUDEO
2380	24	1	\$3,964	\$4,360	\$4,796

HERRAMIENTA PARA INSTALAR EL PERNO DE LA POLEA DEL CIGÜENAL



USO INDUSTRIAL

1/2"



- Herramienta para aflojar/apretar fácilmente el perno de la polea del cigüeñal.
- Diseño especial para acceder fácilmente a la polea del cigüeñal.
- Aplicable en la mayoría de motores Honda® y Acura®
- Cuenta con cuadro de 1/2" para acoplar un accesorio y generar más torque.



CÓDIGO	MOTORES	✓	SUB. DIST.	MAYOREO	MENUDEO
2388	Honda® - Acura®	1	\$717	\$789	\$868

BARRA DE IMPACTO PARA TORNILLO DE CIGÜENAL



USO INDUSTRIAL

1/2"



- Permite aplicar impactos de gran torque a tornillos en lugares de difícil acceso sin la necesidad de herramienta neumática.
- Multiplica la fuerza del golpe de un martillo resultando hasta en 813 Nm de torque dependiendo de la fuerza empleada.



CÓDIGO	LONGITUD	CUADRO	✓	SUB. DIST.	MAYOREO	MENUDEO
2360	55.9 cm / 22-3/64"	1/2"	1	\$1,024	\$1,126	\$1,239

SUJETADOR UNIVERSAL DE POLEAS



USO INDUSTRIAL

11
PIEZAS



- Fabricadas en acero con recubrimiento plástico en mango.
- Incluye 4 diferentes pines intercambiables.
- Ideal para aflojar o apretar cualquier polea que cuente con ranuras u orificios.
- Facilita el mantenimiento y reparación en los equipos automotrices.

CAJA PLÁSTICA

CÓDIGO	APERTURA	✓	SUB. DIST.	MAYOREO	MENUDEO
2308	1-1/2" - 8-5/8"	1	\$2,190	\$2,409	\$2,650

JUEGO DE HERRAMIENTAS PARA BANDA DE SERPENTÍN



USO PROFESIONAL

8
PIEZAS



Contenido	
Maneral largo 23" x 3/8"	1
Maneral corto 9" x 1/2"	1
Dado 3/8" (15 mm, 16 mm, 18 mm)	3
Pala de cuervo 3/8" (13 mm, 14 mm, 15 mm)	3

- Para instalar la banda en el sistema de poleas usando la polea sostenida con el resorte.
- Se utiliza cuando una llave o matraca convencional no tiene acceso.

CÓDIGO	PIEZAS	✓	SUB. DIST.	MAYOREO	MENUDEO
107259	8	1	\$673	\$740	\$814

JUEGO PARA BLOQUEO DEL ÁRBOL DE LEVAS 19 PIEZAS



USO INDUSTRIAL

19
PIEZAS



- Incluye seguros y pernos de bloqueo del árbol de levas más comunes para motores Ford®, Land Rover®, Fiat®, Peugeot®, Volkswagen®, Honda®, Opel®.
- Permite cambiar la cadena de distribución en motores de doble árbol de levas (multi válvulas) garantizando la sincronización correcta de las válvulas.

CAJA PLÁSTICA

CÓDIGO	PIEZAS	✓	SUB. DIST.	MAYOREO	MENUDEO
2358	19	1	\$2,431	\$2,674	\$2,941

JUEGO PARA BLOQUEO DEL ÁRBOL DE LEVAS 6 PIEZAS



USO INDUSTRIAL

6
PIEZAS



- Incluye seguros y pernos de bloqueo del árbol de levas más comunes para motores Volkswagen®, Seat® y Audi®.
- Permite cambiar la cadena o banda de distribución garantizando la sincronización correcta de las válvulas.

CÓDIGO	PIEZAS	✓	SUB. DIST.	MAYOREO	MENUDEO
2359	6	1	\$952	\$1,047	\$1,152

HERRAMIENTA BLOQUEO DEL ÁRBOL DE LEVAS



USO INDUSTRIAL

45°



- Ideal para bloquear el cigüeñal cuando se realiza el mantenimiento o sustitución de la banda de distribución.
- Permite cambiar la banda de distribución.
- Garantiza la sincronización correcta de las válvulas.
- Para Motores: VOLKSWAGEN®, SEAT® & AUDI®



CÓDIGO	MOTORES	✓	SUB. DIST.	MAYOREO	MENUDEO
2387	Volkswagen® - Audi® - Seat®	1	\$415	\$457	\$503

JUEGO DE BRUÑIDORA PARA MOTOR EXPANSIVO Y REPUESTOS

USO INDUSTRIAL

4
PIEZAS



2390A

- Piedra abrasiva: suave/grano 80, fino/grano 180.

CAJA PLÁSTICA

CÓDIGO	PIEZAS	APERTURA MÍNIMA	APERTURA MÁXIMA	✓	SUB. DIST.	MAYOREO	MENUDEO
2390	4	3"	5"	1	\$10,359	\$11,395	\$12,535

- Acabado suave.
- Longitud 5" y 4".
- Piedra de repuesto para bruñidora 2390.

Repuestos

CÓDIGO	PULIDO	✓	SUB. DIST.	MAYOREO	MENUDEO
2390A	Suave	1	\$754	\$829	\$912
2390B	Fino	1	\$754	\$829	\$912

HERRAMIENTA Y ACCESORIOS PARA MOTOR

BRUÑIDORA PARA CILINDROS DE MOTOR Y REPUESTO

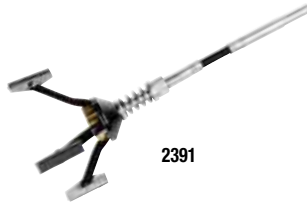

2391

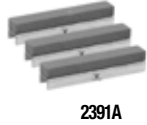

2391A

- Piedra abrasiva extrafino grano 220.
- Tripié portapiedras expandible, eje flexible.
- Piedras intercambiables.



- Piedra de repuesto para bruñidora 2391. *3 piezas.
- Longitud de 3".



CÓDIGO	APERTURA MINIMA	APERTURA MÁXIMA	SUB DIST.	MAYOREO	MENUDEO
2391	2"	7"	1	\$860	\$946 \$1,041

Repuesto					
CÓDIGO	LONGITUD	PULIDO	SUB DIST.	MAYOREO	MENUDEO
2391A	3"	Extra fino	1	\$274	\$301 \$331

BRUÑIDORA PARA CILINDROS DE MOTOR Y REPUESTOS



107227



107228

- Eliminan todas las impurezas de las partes internas de los cilindros automotrices.

Repuestos

CÓDIGO	APERTURA MINIMA	APERTURA MÁXIMA	SUB DIST.	MAYOREO	MENUDEO
	pulg	mm			
107227	2"	51	7"	178	1
				\$673	\$740 \$814

CÓDIGO	TIPO PULIDO	SUB DIST.	MAYOREO	MENUDEO
107228	Fino	1	\$203	\$223 \$245
107229	Medio	1	\$203	\$223 \$245
107230	Áspero	1	\$203	\$223 \$245

CALIBRADOR PUNTAS A 45° DE 26 HOJAS



Medidas en pulgadas	Medidas en pulgadas	Medidas en pulgadas	Medidas en pulgadas	Medidas en pulgadas
0.005	0.011	0.017	0.023	0.029
0.01	0.016	0.022	0.028	0.03
0.015	0.021	0.027	0.033	
0.02	0.026	0.032	0.038	
0.025	0.031	0.037	0.043	
0.03	0.036	0.042	0.048	

CÓDIGO	002645
HOJAS	26
DESCRIPCIÓN	Puntas a 45°
MEDIDAS	Hojas de 0.005 a 0.03
SUB DIST.	\$327
MAYOREO	\$360
MENUDEO	\$396

- 26 hojas de 3" de largo x 1/2" de ancho punta 45°, sus hojas son con declive en la punta de 0.002 de espesor menos que en el resto de la hoja.
- Permite un rápido chequeo y apropiado ajuste.

CALIBRADOR EXTRALARGO 25 HOJAS



Medidas en pulgadas	Medidas en pulgadas	Medidas en pulgadas	Medidas en pulgadas	Medidas en pulgadas
0.0015	0.006	0.011	0.016	0.025
0.002	0.007	0.012	0.017	0.030
0.003	0.008	0.013	0.018	0.032
0.004	0.009	0.014	0.020	0.035
0.005	0.01	0.015	0.022	0.040

CÓDIGO	000F
HOJAS	25
DESCRIPCIÓN	Extralargo 12"
MEDIDAS	Hojas de 0.0015 a 0.040
SUB DIST.	\$745
MAYOREO	\$820
MENUDEO	\$902

CALIBRADOR EN PULGADAS 25 HOJAS



Medidas en pulgadas	Medidas en pulgadas	Medidas en pulgadas	Medidas en pulgadas	Medidas en pulgadas
0.0015	0.006	0.011	0.016	0.021
0.002	0.007	0.012	0.017	0.025
0.003	0.008	0.013	0.018	0.027
0.004	0.009	0.014	0.019	0.030
0.005	0.010	0.015	0.020	0.040

CÓDIGO	000AA
HOJAS	25
MEDIDAS	Hojas de 0.0015 a 0.040
SUB DIST.	\$230
MAYOREO	\$253
MENUDEO	\$278

CALIBRADOR MÉTRICO 25 HOJAS



Medidas milímetros	Medidas milímetros	Medidas milímetros	Medidas milímetros	Medidas milímetros
0.04	0.15	0.50	0.85	0.09
0.10	0.45	0.80	0.08	0.35
0.40	0.75	0.07	0.30	0.65
0.70	0.06	0.25	0.60	0.95
0.05	0.20	0.55	0.90	1.00

CÓDIGO	00MM25
HOJAS	25
MEDIDAS	Hojas de 0.04 a 1.00
SUB DIST.	\$240
MAYOREO	\$264
MENUDEO	\$290

CALIBRADOR PARA IGNICIÓN 23 HOJAS

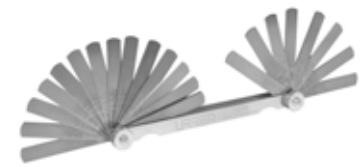

Medidas en pulgadas	Medidas en pulgadas	Medidas en pulgadas	Medidas en pulgadas	Medidas en pulgadas
0.008	0.014	0.019	0.024	0.032
0.010	0.015	0.020	0.025	0.035
0.011	0.016	0.021	0.026	0.040
0.012	0.017	0.022	0.028	
0.013	0.018	0.023	0.030	

CÓDIGO	000D
HOJAS	23 hojas para ignición
MEDIDAS	Hojas de 0.008 a 0.040
SUB DIST.	\$181
MAYOREO	\$199
MENUDEO	\$219

EQUIPOS Y HERRAMIENTAS AUTOMOTRICES E HIDRÁULICOS

HERRAMIENTA Y ACCESORIOS PARA MOTOR

CALIBRADOR GO-NO-GO 22 HOJAS



USO INDUSTRIAL **22** HOJAS



Medidas en pulgadas	Medidas en pulgadas	Medidas en pulgadas	Medidas en pulgadas
0.004 - 0.006	0.010 - 0.012	0.016 - 0.018	0.022 - 0.024
0.005 - 0.007	0.011 - 0.013	0.017 - 0.019	0.023 - 0.025
0.006 - 0.008	0.012 - 0.014	0.018 - 0.020	0.024 - 0.026
0.007 - 0.009	0.013 - 0.015	0.019 - 0.021	0.025 - 0.027
0.008 - 0.010	0.014 - 0.016	0.020 - 0.022	
0.009 - 0.011	0.015 - 0.017	0.021 - 0.023	



CÓDIGO	000N
HOJAS	22 hojas go-no-go
MEDIDAS	Hojas de 0.004 - 0.006 a 0.025 - 0.027
⊞	1
SUB. DIST.	\$345
MAYOREO	\$380
MENUDEO	\$418

CALIBRADOR EN PULGADAS 9 HOJAS



USO INDUSTRIAL **9** HOJAS



Medidas en pulgadas	Medidas en pulgadas	Medidas en pulgadas
0.003	0.006	0.012
0.004	0.008	0.015
0.005	0.010	0.018



CÓDIGO	000A
HOJAS	9
MEDIDAS	Hojas de 0.003 a 0.018
⊞	1
SUB. DIST.	\$100
MAYOREO	\$110
MENUDEO	\$121

CALIBRADOR TIPO RAMPA PARA BUJÍA



USO INDUSTRIAL



Medidas en pulgadas
0.020 to 0.100

- Herramienta ideal para calibración de bujías.
- Ajusta y gradúa la secuencia de la rampa en pulgadas.



CÓDIGO	DESCRIPCIÓN	⊞	SUB. DIST.	MAYOREO	MENUDEO
000LL	Tipo rampa para bujía	1	\$85	\$94	\$103

CALIBRADORES EN PULGADAS Y MILIMÉTRICOS DE HOJAS

USO PROFESIONAL

32 HOJAS



Medidas pulgadas	Medidas pulgadas	Medidas pulgadas	Medidas pulgadas
0.0015"	0.008"	0.015"	0.023"
0.002"	0.009"	0.016"	0.024"
0.0025"	0.010"	0.017"	0.025"
0.003"	hoja de cobre	0.018"	0.026"
0.004"	0.011"	0.019"	0.028"
0.005"	0.012"	0.020"	0.030"
0.006"	0.013"	0.021"	0.032"
0.007"	0.014"	0.022"	0.035"

26 HOJAS



Medidas pulgadas	Medidas pulgadas	Medidas pulgadas	Medidas pulgadas
0.0015"	0.007"	0.0014"	0.021"
0.002"	0.008"	0.0015"	0.022"
0.0025"	0.009"	0.0016"	0.023"
0.003"	0.010"	0.0017"	0.024"
0.004"	0.011"	0.018"	0.025"
0.005"	0.012"	0.019"	
0.006"	0.013"	0.020"	

15 HOJAS



Medidas pulgadas	Medidas pulgadas	Medidas pulgadas
0.002"	0.008"	0.016"
0.003"	0.011"	0.018"
0.004"	0.012"	0.020"
0.005"	0.013"	0.022"
0.006"	0.014"	0.025"



CÓDIGO	107329	107331	107325
HOJAS	32	26	15
MEDIDAS	Hojas de 0.0015" a 0.035" (de 0.038 a 0.889 mm)	Hojas de 0.0015" a 0.025" (de 0.04 a 0.635 mm)	Hojas de 0.002" a 0.025" (de 0.051 a 0.635 mm)
⊞	6	6	6
SUB. DIST.	\$76	\$65	\$45
MAYOREO	\$84	\$72	\$50
MENUDEO	\$92	\$79	\$55

CALIBRADOR PUNTAS A 45° DE 12 HOJAS



USO PROFESIONAL

12 HOJAS



107323

Medidas pulgadas	Medidas pulgadas	Medidas pulgadas	Medidas pulgadas
0.008"	0.013"	0.016"	0.020"
0.010"	0.014"	0.018"	0.025"
0.012"	0.015"	0.019"	0.026"



- Hojas dobladas en ángulo apropiadas para ajustar válvulas de motores.

CÓDIGO	107323
HOJAS	12
MEDIDAS	Hojas de 0.008" a 0.026" (de 0.20 a 0.660 mm)
⊞	6
SUB. DIST.	\$73
MAYOREO	\$80
MENUDEO	\$88

CALIBRADORES EN PULGADAS Y MÉTRICOS 25 HOJAS



USO PROFESIONAL

25 HOJAS



107332

107327

107327

Medidas pulgadas	Medidas pulgadas	Medidas pulgadas	Medidas milímetros	Medidas milímetros	Medidas milímetros
0.0015"	0.0010"	0.0019"	0.04	0.25	0.70
0.002"	0.0011"	0.0020"	0.05	0.30	0.75
0.003"	0.0012"	0.0022"	0.06	0.35	0.80
0.004"	0.0013"	0.0025"	0.07	0.40	0.85
0.005"	0.0014"	0.0028"	0.08	0.45	0.90
0.006"	0.0015"	0.0030"	0.09	0.50	0.95
0.007"	0.0016"	0.0035"	0.10	0.55	1.00
0.008"	0.0017"		0.15	0.60	
0.009"	0.0018"		0.20	0.65	



CÓDIGO	HOJAS	⊞	SUB. DIST.	MAYOREO	MENUDEO
107332	25	6	\$99	\$109	\$120
107327	25	6	\$99	\$109	\$120

HERRAMIENTA Y ACCESORIOS PARA MOTOR

CALIBRADOR GO-NO-GO 22 HOJAS



22
HOJAS



Medidas Pulgadas	Medidas Pulgadas	Medidas Pulgadas
0.004" - 0.006"	0.011" - 0.013"	0.019" - 0.021"
0.005" - 0.007"	0.012" - 0.014"	0.020" - 0.022"
0.006" - 0.008"	0.013" - 0.015"	0.021" - 0.023"
0.007" - 0.009"	0.015" - 0.017"	0.022" - 0.024"
0.008" - 0.010"	0.016" - 0.018"	0.023" - 0.025"
0.009" - 0.011"	0.017" - 0.019"	0.024" - 0.026"
0.010" - 0.012"	0.018" - 0.020"	0.025" - 0.028"



CÓDIGO	HOJAS	⊞	SUB. DIST.	MAYOREO	MENUDEO
107326	22	6	\$185	\$204	\$224

DADOS EN PULGADAS CUADRO DE 1/2" PARA BUJÍA CON NEOPRENO



532050



5326HPA

- Dado de especialidad automotriz cuadro 1/2".
- Acabado pulido espejo.
- Ideales para la aplicación en el ramo de la industria automotriz.
- Manufacturados en acero cromo vanadio y tratados térmicamente para ofrecer un alto rendimiento y protegerlos de la corrosión.



CUADRO 1/2"

CÓDIGO	MEDIDA BOCA	DIÁMETRO	LONGITUD	⊞	SUB. DIST.	MAYOREO	MENUDEO
532050	5/8"	27/32"	2-1/2"	1	\$91	\$100	\$110
5326HPA	13/16"	1-3/32"	2-17/32"	1	\$110	\$121	\$133

DADOS EN PULGADAS CUADRO DE 3/8" PARA BUJÍA CON NEOPRENO



502050



5026HPA

- Dados especiales para bujías tienen longitud adecuada para tener acceso y acoplar a la bujía.
- Con inserto de neopreno que sujeta la bujía y facilita la extracción.



CÓDIGO	MEDIDA BOCA	DIÁMETRO	LONGITUD	⊞	SUB. DIST.	MAYOREO	MENUDEO
502050	5/8"	7/8"	2-1/2"	1	\$76	\$84	\$92
5026HPA	13/16"	1-1/16"	2-17/32"	1	\$95	\$105	\$116

CALIBRADOR TIPO RAMPA PARA BUJÍA



Medidas	Pulgadas
De 0.20" a 0.10"	
De 0.5 a 2.5 mm	Métricas



- Barreno diseñado para ajustar el alambre lateral de la bujía sin presionar el electrodo central.

CÓDIGO	⊞	SUB. DIST.	MAYOREO	MENUDEO
107336	6	\$20	\$22	\$24

DADOS EN PULGADAS CUADRO DE 1/2" PARA BUJÍA CON NEOPRENO



F5826HPA

- Dados especiales para tener acceso a la cabeza del motor y acoplarse a la bujía.
- Con inserto de neopreno que sujeta la bujía y facilita la extracción.



CÓDIGO	MEDIDA BOCA	DIÁMETRO	LONGITUD	⊞	SUB. DIST.	MAYOREO	MENUDEO
F582050	5/8"	27/32"	2-1/2"	6	\$61	\$67	\$74
F5826HPA	13/16"	1-3/32"	2-17/32"	6	\$69	\$76	\$84

DADOS EN PULGADAS CUADRO DE 3/8" PARA BUJÍA CON NEOPRENO



F512050

- Dados especiales para tener acceso a la cabeza del motor y acoplarse a la bujía.
- Con inserto de neopreno que sujeta la bujía y facilita la extracción.



CÓDIGO	MEDIDA BOCA	DIÁMETRO	LONGITUD	⊞	SUB. DIST.	MAYOREO	MENUDEO
F512050	5/8"	27/32"	2-1/2"	6	\$51	\$56	\$62
F5126HPA	13/16"	1-3/32"	2-17/32"	6	\$61	\$67	\$74

EQUIPOS Y HERRAMIENTAS AUTOMOTRICES E HIDRÁULICOS

HERRAMIENTA Y ACCESORIOS PARA MOTOR

PINZA PARA REMOVER CAPUCHONES DE BUJÍAS



USO INDUSTRIAL



- Diseño con resorte.
- Puntas diseñadas a 45°.
- Puntas y empuñaduras cubiertas de vinilo para evitar una descarga, asegurando un mejor agarre.

CÓDIGO	LARGO	MÍNIMO DE AGARRE	📦	SUB. DIST.	MAYOREO	MENUDEO
235	9-3/4" / 248 mm	3/4" / 19 mm	1	\$389	\$428	\$471

RECTIFICADOR DE ROSCAS PARA BUJÍAS



USO PROFESIONAL



- Ideal para limpiar sarro, restos de carbón y rectificar las roscas de las bujías.
- Se utiliza dado largo de 13/16".
- Doble extremo para roscas de 14 y 18 mm.

CÓDIGO	ROSCAS	📦	SUB. DIST.	MAYOREO	MENUDEO
107239	M18 x 1.25 mm	1	\$106	\$117	\$129

JUEGO DE SEGURIDAD PARA CADENA DE TIEMPO



USO INDUSTRIAL

5
PIEZAS



Contenido	
Sujetador universal	1
Sujetadores individuales	4

- Fabricado en materiales anti-corrosivos.
- Sujetadores individuales que se aseguran de manera independiente a los engranes.
- Ideales para cambiar la banda de la bomba en los motores de inyección a diésel.
- De fácil utilización e instalación rápida.
- Incluye cuatro sujetadores individuales y ajustables.
- Bloquea la válvula de sincronización para el reemplazamiento de la banda en motores de árbol de levas sencillas, dobles o cuádruples.



CÓDIGO	PIEZAS	📦	SUB. DIST.	MAYOREO	MENUDEO
2329	5	1	\$712	\$783	\$861

JUEGO DE DESTORNILLADOR PARA AJUSTE DEL CARBURADOR



USO PROFESIONAL

6
PIEZAS



- Con 5 adaptadores de cambio rápido.
- Vástago de acero con resorte flexible.
- Guarda los adaptadores en el mango.

CÓDIGO	LONGITUD TOTAL	📦	SUB. DIST.	MAYOREO	MENUDEO	
	pulg	mm				
107235	11-1/2"	292	1	\$290	\$319	\$351

JUEGO REAVIVADOR DE ROSCAS PARA BUJÍAS



USO PROFESIONAL

5
PIEZAS



- Repara permanentemente las roscas para bujías.
- Elimina la necesidad de cambiar totalmente la cabeza del motor.
- No requiere de barrenados o maquinados.
- Los insertos se autoincrustan dentro del agujero y nunca salen.

CÓDIGO	ROSCAS	📦	SUB. DIST.	MAYOREO	MENUDEO
107238	M14 x 1.25 mm	1	\$301	\$331	\$364

SOCKETS DE TUBO PARA BUJÍA



USO PROFESIONAL



30P



- Acabado satinado, terminado pavonado.

CÓDIGO	MEDIDA	LONGITUD	📦	SUB. DIST.	MAYOREO	MENUDEO		
	pulg	mm	pulg	mm				
30P	5/8"	16	4"	102	12	\$68	\$75	\$83
40P	13/16"	21	3 3/4"	95	12	\$77	\$85	\$94

JUEGO DE DESTORNILLADOR PARA AJUSTE DEL CARBURADOR



USO INDUSTRIAL

5
PIEZAS



- Chicote ajuste de carburador longitud 15 3/8" flexible, incluye 4 puntas.
- Gran flexibilidad para ajustar espreas en automóviles con carburador con difícil acceso, posicione la punta flexible en el tornillo o espree y gire el destornillador.

CÓDIGO	LONGITUD	ADAPTADORES	📦	SUB. DIST.	MAYOREO	MENUDEO
2343	15-13/32" / 390 mm	4	1	\$296	\$326	\$359

LIMPIADOR DE CARBURADOR



USO GENERAL



- Limpia la formación de depósitos, gomas, barnices, tierra y partículas provenientes de la gasolina, que se depositan en el carburador y en las partes de éste.
- Para limpieza general de partes metálicas en motores.

BOTE

CÓDIGO	CONTENIDO	📦	SUB. DIST.	MAYOREO	MENUDEO
134009	311 g	1	\$57	\$63	\$69

HERRAMIENTA Y ACCESORIOS PARA MOTOR

COMPRESOR DE RESORTE VÁLVULAS TIPO C



USO INDUSTRIAL



- Para comprimir el resorte y sacar los retenes de las válvulas del motor.



CÓDIGO	APERTURA MÁXIMA	PROFUNDIDAD DE GARGANTA	📦	SUB DIST.	MAYOREO	MENUDEO
2321	1-5/8" en "C"	9-5/8" / 244 mm	1	\$5,682	\$6,250	\$6,875

COMPRESOR DE VÁLVULAS



USO INDUSTRIAL



- Compresor de resorte de válvulas fabricado en acero.
- Recubrimiento de plástico en el mango.
- Incluyen 2 adaptadores de 25 y 30 mm.
- Gran amplitud de garganta que permite sujetar cilindros de motores grandes.
- Cuenta con sistema retráctil que permite tener gran visibilidad sobre las válvulas y acceder a espacios reducidos.



CÓDIGO	APERTURA	PROFUNDIDAD DE GARGANTA	📦	SUB DIST.	MAYOREO	MENUDEO
2307	1-3/8" a 5-5/8"	5-7/8" / 149.2 mm	1	\$2,119	\$2,331	\$2,564

COMPRESORES DE VÁLVULAS



USO PROFESIONAL



107224



107225

- Ideal para comprimir el resorte y sacar los retenes de las válvulas del motor.
- Mango ajustable que permite trabajar en espacios reducidos.



CÓDIGO	APERTURA MÍN.		APERTURA MÁX.		PROFUNDIDAD DE GARGANTA		📦	SUB DIST.	MAYOREO	MENUDEO
	pulg	mm	pulg	mm	pulg	mm				
107224	2-5/32"	55	6-7/8"	175	6-1/2"	165	1	\$1,254	\$1,379	\$1,517
107225	1-3/8"	35	7-7/8"	200	9-7/8"	250	1	\$1,291	\$1,420	\$1,562

COMPRESOR UNIVERSAL PARA RESORTE DE VÁLVULAS



USO PROFESIONAL



CÓDIGO	APETURA MÁXIMA		LONGITUD DE QUIJADA		PROFUNDIDAD DE GARGANTA		📦	SUB DIST.	MAYOREO	MENUDEO
	pulg	mm	pulg	mm	pulg	mm				
107378	4"	102	4-1/4"	108	2-1/8"	54	1	\$372	\$409	\$450

PINZA OPRESORA DE RESORTE DE VÁLVULAS



USO INDUSTRIAL



- Accionamiento por leva, no se requiere reajustar después del primer ajuste.
- Cuenta con tornillo hexagonal que sustituye el maneral para aplicaciones de difícil acceso.



CÓDIGO	APERTURA	📦	SUB DIST.	MAYOREO	MENUDEO
2322	7/8" a 2-1/4" 22 mm a 57 mm	1	\$931	\$1,024	\$1,126

JUEGO PARA REMOVER E INSTALAR BOMBA DE DIRECCIÓN HIDRAULICA, ALTERNADOR Y POLEA



USO INDUSTRIAL

11 PIEZAS



- Remueve fácilmente los elementos de transmisión de potencia.
- Coloque la barra y las tuercas de instalación sobre la polea, ajuste de acuerdo al tornillo central y remueva girando en contra de la barra con la llave de estrías.

CÓDIGO	PIEZAS	📦	SUB DIST.	MAYOREO	MENUDEO
980	11	1	\$3,247	\$3,572	\$3,929

JUEGO DE EXTRACTOR E INSTALADOR DE POLEAS DE LA BOMBA DE DIRECCIÓN



USO PROFESIONAL

6 PIEZAS



Contenido	
Extractor 35 mm	1
Tornillo forzador 2.5"	1
Tornillo forzador 4"	1
Tornillo forzador punta rosca métrica 3"	1
Tornillo forzador de espiga alargada 4"	1
Instalador 35 mm	1

- Para extraer las poleas de la bomba de dirección.
- Se ajusta a poleas de 1-1/8" a 1-3/8".

CÓDIGO	PIEZAS	📦	SUB DIST.	MAYOREO	MENUDEO
107293	6	1	\$667	\$734	\$807

HERRAMIENTA Y ACCESORIOS PARA MOTOR

JUEGO DE ESTETOSCOPIO PARA MECÁNICO

URREA

USO PESADO
CANCELACIÓN DE RUIDO

3
PIEZAS



- Micrófono profesional de alta sensibilidad que opera con batería de 9 V.
- Extensión flexible que permite escuchar ruidos en lugares de difícil acceso.
- Audífonos de alta sensibilidad que bloquean el ruido interior.
- Control de ajuste de volumen.

CÓDIGO	PIEZAS	📦	SUB. DIST.	MAYOREO	MENUDEO
2347	3	1	\$2,776	\$3,054	\$3,359

ESTETOSCOPIO PARA MECÁNICO

URREA

USO INDUSTRIAL
CANCELACIÓN DE RUIDO



- Auriculares plásticos que aíslan ruidos externos.

CÓDIGO	LONGITUD DE VARILLA	📦	SUB. DIST.	MAYOREO	MENUDEO
2342	12" / 304,8 mm	1	\$273	\$300	\$330

ESTETOSCOPIO PARA MECÁNICO

SURTEK

USO PROFESIONAL



- Localiza rápidamente ruidos en el motor, cojinetes, transmisión, diferencial y baleros.
- Diafragma súper delgado que amplifica el sonido.

CÓDIGO	LONGITUD DE VARILLA	📦	SUB. DIST.	MAYOREO	MENUDEO
107246	12" (304.8 mm)	1	\$148	\$163	\$179

JUEGO DE LIMPIADORES DE INYECTORES

USO INDUSTRIAL

40
PIEZAS



Contenido
 Juego de 7 desconectores de línea de combustible.
 Juego de empaques de reparación.
 Desarmador schrader para pivotes de adaptadores.
 20 tipo de adaptadores compatibles con diversas marcas de vehículos.
 Boya con regulador, manómetro y manguera.
 Caja plástica compacta.
 6 mangueras para diferentes funciones

- Se conecta a rieles de inyectores eliminando la función momentánea de la bomba de gasolina (verifique las especificaciones del fabricante).

CÓDIGO	PIEZAS	📦	SUB. DIST.	MAYOREO	MENUDEO
2336	40	1	\$3,959	\$4,355	\$4,791

JUEGO DE OPRESORES DE ANILLOS

USO INDUSTRIAL

7
PIEZAS



- La pinza puede ser usada en posición paralela o perpendicular al block de cilindros.
- Bandas marcadas con el sentido de aplicación "bottom".
- Facilitan la instalación del pistón en la cabeza del motor.
- Capacidad de 2-7/8" a 4-3/8".

CÓDIGO	PIEZAS	📦	SUB. DIST.	MAYOREO	MENUDEO
2319	7	1	\$2,233	\$2,456	\$2,702

LIMPIADOR DE INYECTORES

USO INDUSTRIAL



CÓDIGO	CAPACIDAD	📦	SUB. DIST.	MAYOREO	MENUDEO
2335	100 psi	1	\$2,097	\$2,307	\$2,538

OPRESOR DE BANDA ACANALADO

USO INDUSTRIAL



- Trabaja con una leva y se ajusta una sola vez, por medio de un tornillo, para el primer pistón y automáticamente queda ajustado para los demás.

CÓDIGO	RANGO	📦	SUB. DIST.	MAYOREO	MENUDEO
2318	3" a 5" 76.2 mm a 127 mm	1	\$427	\$470	\$517

HERRAMIENTA Y ACCESORIOS PARA MOTOR

OPRESORES DE ANILLOS PARA MOTOR



USO INDUSTRIAL



2317

• Los tornillos en cada lado del trinquete son utilizados para dar la tensión en el mecanismo de matraca.

CÓDIGO	ALTURA	APERTURA MÍNIMA	APERTURA MÁXIMA	📦	SUB. DIST.	MAYOREO	MENUDEO
2316	3-1/2" / 88.9 mm	2-1/8" / 53.8 mm	5" / 127 mm	1	\$327	\$360	\$396
2317	3-1/2" / 88.9 mm	3-1/2" / 88.9 mm	7" / 177.8 mm	1	\$356	\$392	\$431



PINZA PARA ABRAZADERA FLEXIBLE



USO INDUSTRIAL



- Para manipular abrazaderas autotensoras tipo resorte.
- Con bloqueo dentado.
- Para facilitar el cambio de mangueras de agua, aceite y combustible.
- Sujetador de abrazaderas con cable flexible de 630 mm.

CÓDIGO	LONGITUD	📦	SUB. DIST.	MAYOREO	MENUDEO
2328	9" / 228.6 mm	1	\$1,751	\$1,926	\$2,119



PINZA PARA ABRAZADERAS



USO PROFESIONAL

Para instalar o remover fácilmente abrazaderas automotrices tipo:

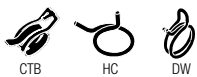

- Puntas giratorias.
- Sistema de matraca de firme sujeción.
- Mangos cubiertos de doble plastisol.



CÓDIGO	APERTURA MÁXIMA		LONGITUD TOTAL		📦	SUB. DIST.	MAYOREO	MENUDEO
	pulg	mm	pulg	mm				
107376	2-1/2"	64	9"	229	1	\$295	\$325	\$358

PINZA PARA ABRAZADERA DE JUNTA HOMOCINÉTICA



USO PROFESIONAL



• Para instalar abrazaderas tipo oreja en cubrepolvos de juntas homocinéticas.

- Puede ser usada también en algunas abrazaderas de filtros de combustibles, bombas de agua y mangueras de sistemas de enfriamiento.



CÓDIGO	APERTURA MÁXIMA		LONGITUD TOTAL		📦	SUB. DIST.	MAYOREO	MENUDEO
	pulg	mm	pulg	mm				
107254	1-1/16"	30	9"	230	1	\$323	\$355	\$391

OPRESORES DE ANILLOS PARA MOTOR



USO PROFESIONAL



107221



107275

- Bandas de resortes de 1/2".
- Control de embrague con mecanismo de matraca.
- Comprime los anillos sobre las ranuras del pistón hasta llegar al ras.
- Con llave hexagonal, válvula de seguridad y resorte especial de acero.
- Para instalar fácilmente pistones de motores diésel.



CÓDIGO	PARA MOTOR	ALTURA	APERTURA MÍNIMA	APERTURA MÁXIMA	📦	SUB. DIST.	MAYOREO	MENUDEO
107221	Gasolina	3-1/2" 89	2-1/8" 54	5" 127	1	\$192	\$211	\$232
107222	Gasolina	3-1/2" 89	3-1/2" 89	7" 177.8	1	\$218	\$240	\$264
107275	Diésel	5-7/8" 149	3-1/2" 89	7" 177.8	1	\$229	\$252	\$277

PINZA PARA ABRAZADERA



USO INDUSTRIAL



- Puntas giratorias que permiten trabajar en cualquier posición.
- Sistema de matraca que permite asegurar la abrazadera firmemente.
- Para instalar o remover fácilmente abrazaderas automotrices tipo:

CÓDIGO	APERTURA MÁXIMA	LONGITUD	📦	SUB. DIST.	MAYOREO	MENUDEO
2356	2" / 50.8 mm	8-1/2" / 215.9 mm	1	\$568	\$625	\$688



PINZA PARA ABRAZADERA JUNTA HOMOCINÉTICA



USO INDUSTRIAL



• Para instalar abrazaderas tipo oreja en cubrepolvos de juntas homocinéticas.

- Puede ser usada también en algunas abrazaderas de filtros de combustible, bombas de agua y mangueras del sistema de enfriamiento.



CÓDIGO	APERTURA MÁXIMA	LONGITUD	📦	SUB. DIST.	MAYOREO	MENUDEO
2357	2" / 50.8 mm	9" / 228.6 mm	1	\$471	\$518	\$570

PINZA PARA INSTALAR ANILLOS DE PISTÓN



USO PROFESIONAL



- Fabricada en acero.
- Mangos con recubrimiento plástico.
- Para instalar y remover fácilmente anillos de pistón.

CÓDIGO	CAPACIDAD DE ANILLOS		📦	SUB. DIST.	MAYOREO	MENUDEO
	pulg	mm				
107276	3/64" a 1/4"	1.2 a 6.3	1	\$170	\$187	\$206



HERRAMIENTA Y ACCESORIOS PARA MOTOR

PISTOLA LIMPIAMOTORES

USO PROFESIONAL



SURTEK

- Flujo de aire no continuo.
- Conector de aire intercambiable.
- Tipo de alimentación por succión.
- Diámetro interno de manguera recomendado 3/8".



CÓDIGO	CAPACIDAD	CAJA	SUB. DIST.	MAYOREO	MENUDEO
PLM1	1000 ml	1	\$224	\$246	\$271

PISTOLAS DE TIEMPO DE AVANCE

USO PROFESIONAL



107369



107368

- Luz de xenón que ofrece gran visibilidad a la lectura del tiempo.
- Con perilla giratoria para mostrar los grados de avance del tiempo.
- Detecta dwell, tacómetro y voltaje de la batería.
- Con monitor digital para fácil lectura.



CÓDIGO	TIPO	AVANCE	DWELL	VOLTAJE	TACÓMETRO	CAJA	SUB. DIST.	MAYOREO	MENUDEO
107369	Perilla giratoria	0 - 60 grados	n/a	0 - 16 V	200 - 10 000 RPM	1	\$1,905	\$2,096	\$2,306
107368	Digital	0 - 60 grados	0 - 99.9%	0 - 16 V	200 - 10 000 RPM	1	\$3,143	\$3,457	\$3,803

JUEGO DE PROBADORES DE COMBUSTIBLE

USO INDUSTRIAL

34
PIEZAS



URREA

- Gauge con doble escala, de 0-100 psi y 0-7 bar. Incluye protección plástica.
- Incluye 29 adaptadores para trabajar con la mayoría de las marcas comerciales
- Para pruebas de presión antes y después de llegar el flujo de gasolina a la serie de inyectores de su auto. Basta con que conecte el extremo de la manguera de flujo de gasolina proveniente del inyector.



CÓDIGO	PIEZAS	CAJA	SUB. DIST.	MAYOREO	MENUDEO
2338	34	1	\$14,975	\$16,473	\$18,120

JUEGOS PARA DETECCIÓN DE FUGAS DEL RADIADOR

USO INDUSTRIAL

14
PIEZAS

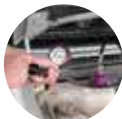

USO INDUSTRIAL

6
PIEZAS



URREA

- Inyecta aire a presión hacia el radiador, por medio de la bomba y el adaptador adecuado, si existe fuga, el manómetro detecta la caída de presión.

CAJA PLÁSTICA

CAJA PLÁSTICA

CÓDIGO	PIEZAS	CAPACIDAD	CAJA	SUB. DIST.	MAYOREO	MENUDEO	CÓDIGO	PIEZAS	CAPACIDAD	CAJA	SUB. DIST.	MAYOREO	MENUDEO
2370	14	35 psi	1	\$9,252	\$10,177	\$11,195	2370A	6	35 psi	1	\$4,758	\$5,234	\$5,757

COMPROBADOR DE ESCAPE DE CILINDROS

USO INDUSTRIAL



URREA

- Detecta fugas en el motor ocasionadas por anillos, válvulas y juntas de motor por desgastados.
- Gauge con doble escala, de 0-100 psi y 0-7 bar. Incluye protección plástica.
- Temperatura máxima 150° F, 65 °C.



PROBADOR DE PRESIÓN DE ESCAPE DE MOTOR

USO INDUSTRIAL



URREA

- Incluye adaptadores para sensor de oxígeno con rosca M12 y M18.
- Cuenta con dobel escla en psi y bar.
- Manguera de 1.80 m.
- Bandas multicolores.
- Permite probar la presión de escape a través del sensor de oxígeno.

CAJA PLÁSTICA

JUEGO DE PROBADOR DE PRESIÓN DE FUEL-INJECTION

USO INDUSTRIAL

11
PIEZAS



URREA

- Gauge con doble escala, de 0-100 psi y 0-7 bar. Incluye protección plástica.
- Incluye adaptadores para trabajar con los automóviles más comunes de las marcas GM, Ford y Honda.



CÓDIGO	PSI	CAJA	SUB. DIST.	MAYOREO	MENUDEO	CÓDIGO	RANGO DE MEDICION	CAJA	SUB. DIST.	MAYOREO	MENUDEO	CÓDIGO	CAPACIDAD	CAJA	SUB. DIST.	MAYOREO	MENUDEO
2333	Entrada: 11 - Salida: 100	1	\$3,734	\$4,107	\$4,518	2398	0.5 - 1 bar, 0.7-15 psi	1	\$1,860	\$2,046	\$2,251	2334	0-100 psi	1	\$2,009	\$2,210	\$2,431

HERRAMIENTA Y ACCESORIOS PARA MOTOR

JUEGO DE PROBADOR DE PRESIÓN TRANSMISIÓN AUTOMÁTICA



USO INDUSTRIAL

22
PIEZAS



- El juego incluye 22 adaptadores en pulgadas y métricos con conexión de acoplador rápido.
- Incluye dos manómetros con doble escala (psi y bares) para poder medir altas y bajas presiones.

CAJA PLÁSTICA

CÓDIGO	RANGO DE MEDICIÓN	📦	SUB. DIST.	MAYOREO	MENUDEO
2394	0-400 psi / 0-28 bar 0-100 psi / 0-7 bar	1	\$5,010	\$5,511	\$6,062

PROBADOR DE VACÍO PARA BOMBA DE GASOLINA



USO INDUSTRIAL



- Probador de bomba de gasolina en sistemas carburados.
- Útil para checar fallas internas en la bomba de gasolina, basta con que conecte en algún punto del conducto de gasolina el extremo del probador.



CÓDIGO	COMPRESIÓN	VACÍO	📦	SUB. DIST.	MAYOREO	MENUDEO
2341	1-15 psi	0-25"	1	\$772	\$849	\$934

JUEGOS PARA REMOVER VENTILADORES FORD®



USO INDUSTRIAL

4
PIEZAS



Medidas
1-9/16"
58 mm
1-7/8"
3-1/4"

- El juego incluye llaves de soporte y llaves españolas.
- Nota: todas las llaves tienen una longitud total de 16 1/8" (409 mm) y un cuadro de mando auxiliar de 1/2" (12.7 mm).



CÓDIGO	PIEZAS	📦	SUB. DIST.	MAYOREO	MENUDEO
973	4	1	\$3,273	\$3,600	\$3,960

JUEGOS PARA REMOVER VENTILADORES FORD®



USO INDUSTRIAL

3
PIEZAS



Medidas
36 mm
3"
2-3/8"

CÓDIGO	PIEZAS	📦	SUB. DIST.	MAYOREO	MENUDEO
974	3	1	\$2,294	\$2,523	\$2,775

EQUIPOS Y HERRAMIENTAS AUTOMOTRICES E HIDRÁULICOS

TU MEJOR ALIADO GARANTIZADO.

urrea.com

HERRAMIENTA Y ACCESORIOS PARA MOTOR

JUEGO PARA SINCRONIZAR MOTORES VOLKSWAGEN®, AUDI®, SEAT®



USO INDUSTRIAL

30
PIEZAS



Marca	Modelo	Motor
VOLKSWAGEN®	Polo (80-06)	Passat (86-)
	Lupo (97-)	Transporter (95-)
	Golf (80-)	Bora (98-06)
	Jetta (80-)	Beetle (98-06)
SEAT®	Ibiza (96-06)	Toledo (96-06)
	Corooba (96-06)	Leon (96-06)
	A2 (00-06)	A8 (96-02)
AUDI®	A3 (96-03)	A6 (97-02)
	A4 (94-06)	TT (98-06)

- Incluye seguros y pines para bloquear el árbol de levas, el cigüeñal, la polea de la bomba de inyección y la polea de tensión en motores a gasolina y diésel (ver tabla).
- Permite hacer reparaciones mayores al motor garantizando la sincronización correcta de las válvulas al momento de armar.
- Permite cambiar la cadena o banda de distribución sin alterar el tiempo del motor.

CAJA PLÁSTICA

CÓDIGO	PIEZAS	✓	SUB. DIST.	MAYOREO	MENUDEO
2382	30	1	\$5,792	\$6,371	\$7,008

JUEGO PARA SINCRONIZAR MOTORES FORD®, MAZDA®



USO INDUSTRIAL

21
PIEZAS



Marca	Modelo	Motor
FORD®	Fiesta / Courier	1.4 TDCi
	Fusion	1.6 TDCi
	Focus	1.8 Di/TDD/TDCi
	Mondeo	2.0 TDCi
MAZDA®	2	
	3	
	5	2.3 L3 Turbo
	6	2.0 LF (MZR DISi)
	CX-7	

- Incluye seguros y pines para bloquear el árbol de levas, el cigüeñal, la polea de la bomba de inyección y la polea de tensión en motores a gasolina y diésel de las marcas Ford® y Mazda®.
- Permite cambiar la banda de distribución o reparar el motor sin que se altere el tiempo del motor.

CAJA PLÁSTICA

CÓDIGO	PIEZAS	✓	SUB. DIST.	MAYOREO	MENUDEO
2383	21	1	\$3,143	\$3,457	\$3,803

JUEGO PARA SINCRONIZAR MOTORES FORD®, MAZDA®, VOLVO®



USO INDUSTRIAL

5
PIEZAS



Marca	Modelo	Motor
FORD®	Cougar (98-01)	Fusion (02-12)
	Fiesta (05-15)	Mondeo (03-15)
	Focus (98-14)	Transit (06-12)
MAZDA®	MX-5 (05-15)	5 (05-15)
	3 (03-14)	6 (02-13)
	C30 (06-13)	S80 (07-11)
VOLVO®	S40 (06-12)	V50 (04-12)

- Incluye una placa para calibrar y pines básicos para bloquear y alinear las válvulas del árbol de levas en motores Ford®, Mazda® y Volvo®.
- Permite cambiar la cadena de distribución sin alterar el tiempo del motor.
- Permite hacer reparaciones mayores al motor garantizando la sincronización correcta de las válvulas al momento de armar.

CAJA PLÁSTICA

CÓDIGO	PIEZAS	✓	SUB. DIST.	MAYOREO	MENUDEO
2385	5	1	\$482	\$530	\$583

JUEGO PARA SINCRONIZAR MOTORES RENAULT®



USO INDUSTRIAL

4
PIEZAS



Marca	Modelo	Motor
RENAULT®	Clio	1.4 16V (K4J)
	Laguna	1.6 16V (K4J)
	Megane	1.8 16V (F4p)
NISSAN®	Trafic	2.0 16V (F4R)

- Incluye seguros y pines para bloquear y alinear el árbol de levas en motores Renault® a gasolina.
- Permite hacer reparaciones mayores al motor garantizando la sincronización correcta de las válvulas al momento de armar.
- Permite cambiar la cadena de distribución sin alterar el tiempo del motor.

CAJA PLÁSTICA

CÓDIGO	PIEZAS	✓	SUB. DIST.	MAYOREO	MENUDEO
2386	4	1	\$2,064	\$2,270	\$2,497

SOPORTE PARA MOTOR



USO PROFESIONAL



- Dos ruedas frontales giratorias.

CÓDIGO	CAPACIDAD	✓	SUB. DIST.	MAYOREO	MENUDEO
137050	454 kg 1,000 lb	1	\$3,525	\$3,878	\$4,266

ASENTADOR DE VÁLVULAS



USO INDUSTRIAL



- Empuñadura de madera maciza, que permite acomodar las válvulas.
- Incluye dos copas de succión para usar cuando se manipulan las válvulas sin ranuras de cabeza plana.

CÓDIGO	DESCRIPCIÓN	✓	SUB. DIST.	MAYOREO	MENUDEO
2395	Para la mayoría de válvulas 1-1/8" a 1-3/8"	1	\$108	\$119	\$131

HERRAMIENTA Y ACCESORIOS PARA MOTOR

VERIFICADOR COMPRESIÓN A DIÉSEL



• Para su uso requiere de un adaptador dependiendo del tipo de motor (ver tabla de adaptadores para verificador de compresión).

CÓDIGO	RANGO DE COMPRESIÓN	ROSCA	✓	SUB. DIST.	MAYOREO	MENUDEO
2340D	0-1000 psi / 0-70 bar	5/16"	1	\$2,134	\$2,347	\$2,582

ADAPTADORES PARA VERIFICADOR DE COMPRESIÓN DE MOTORES A DIÉSEL



CÓDIGO	DESCRIPCIÓN	PARA	✓	SUB. DIST.	MAYOREO	MENUDEO
2340DA	Adaptador M14 x 1.25	"Ford®, International Navistar®"	1	\$875	\$963	\$1,059
2340DB	Adaptador M10 x 1.00	"Ford®, International Navistar®"	1	\$810	\$891	\$980
2340DC	Adaptador tipo inyector	"Cummins®, Dodge®"	1	\$2,535	\$2,789	\$3,068
2340DE	Adaptador M10 x 1.25	"General Motors®, Hummer H1-Alfa®"	1	\$1,073	\$1,180	\$1,298
2340DF	Adaptador M21	"Mitsubishi-Fuso®, John Deere/Alis Chalmers®, Bedford®, International Harvester®, Mack Truck®, Massey Ferguson®"	1	\$3,745	\$4,120	\$4,532
2340DG	Adaptador M10 x 1.25	"Chevette® / Isuzu®, LUV/Isuzu®, General Motors®, Toyota®"	1	\$393	\$432	\$475
2340DH	Adaptador M8 x 1.00	"Ford®, Sprinter® / Mercedes®/Freightliner®/Dodge®"	1	\$1,325	\$1,458	\$1,604
2340DI	Adaptador M10 x 1.00	"Ford®, General Motors®, International Harvester®, Nissan®, Mercedes Benz®, Volkswagen®, Westerbeke®"	1	\$564	\$620	\$682
2340DK	Adaptador M10 x 1.00	"General Motors®, Hummer®, Jeep®, Sprinter®"	1	\$334	\$367	\$404
2340DM	Adaptador inyector 3/8"	"Caterpillar®, J.I. Case®, John Deere®"	1	\$986	\$1,085	\$1,194
2340DN	Adaptador M12 x 1.25	"Audi®, BMW®, Deutz®, GMC®, Hino®, Isuzu®, Lincoln®, Mercedes Benz®, Nissan®, Volvo®, Volkswagen®"	1	\$602	\$662	\$728
2340DO	Adaptador M10 x 1.25	"Caterpillar®, Ford®/Mazda®, Ford®/Mitsubishi®, Isuzu®, Kubota®, Mazda®, Mitsubishi®, Mitsubishi Fuso®, Nissan®, Perkins®, Toyota®, Westerbeke®"	1	\$623	\$685	\$754
2340DP	Adaptador M24 x 1.50	"Cummins®, Dodge J.I. Case®"	1	\$1,790	\$1,969	\$2,166

JUEGO DE VERIFICADOR DE COMPRESIÓN CON CONECTORES



• Gauge con doble escala, de 0-300 psi y 0-21 bar. Incluye protección plástica.
• Con adaptadores para conectarse a las siguientes roscas: M14 corta, M14 larga, M10, M12/M16 especial para Ford.

CÓDIGO	PIEZAS	✓	SUB. DIST.	MAYOREO	MENUDEO
2339	9	1	\$4,627	\$5,090	\$5,599

VERIFICADOR DE COMPRESIÓN A GASOLINA



• Incluye adaptador para rosca M14 y M18.

CÓDIGO	RANGO DE COMPRESIÓN	✓	SUB. DIST.	MAYOREO	MENUDEO
2340	0-300 lbs/pulg ²	1	\$761	\$837	\$921

VERIFICADOR DE COMPRESIÓN A GASOLINA



• Para motores de gasolina.
• Con adaptador universal de "empuje" que se ajusta a la mayoría de los agujeros para bujías.

CÓDIGO	PRESIÓN MÍNIMA	PRESIÓN MÁXIMA	✓	SUB. DIST.	MAYOREO	MENUDEO
107367	50 psi	300 psi	1	\$557	\$613	\$674

JUEGO DE MEDICIÓN DE COMPRESIÓN DE BOMBA DE GASOLINA



• Presión máxima de lectura 100 psi (7 bar).
• Gran variedad de accesorios para la mayoría de los vehículos.
• Ideal para bomba de gasolina en motores fuel-injection.

CÓDIGO	PRESIÓN MÁXIMA	✓	SUB. DIST.	MAYOREO	MENUDEO
107277	100 psi	1	\$849	\$934	\$1,027

SISTEMA ELÉCTRICO

JUEGO DE ARRANCADOR PORTÁTIL DE 2 PUERTOS USB

SURTEK

USO PROFESIONAL LED 2 PUERTOS USB

4 11 000 mAh
PIEZAS



CÓDIGO	DESCRIPCIÓN
AB11	1 Arrancador batería 11,000 mAh
TRF171	1 Triángulo reflejante 10" 2 piezas
107313	1 Limpiador terminales batería
EMSG	1 Estuche multiusos grande

CÓDIGO	PIEZAS	✓	SUB DIST.	MAYOREO	MENUDEO
JA4	4	1	\$3,263	\$3,589	\$3,948

JUEGO DE ARRANCADOR PORTÁTIL DE 1 PUERTOS USB

SURTEK

USO PROFESIONAL LED 1 PUERTO USB

3 6 000 mAh
PIEZAS



CÓDIGO	DESCRIPCIÓN
AB6	1 Arrancador batería 6,000 mAh
107313	1 Limpiador terminales batería
EMSC	1 Estuche Multiusos chico

CÓDIGO	PIEZAS	✓	SUB DIST.	MAYOREO	MENUDEO
JA3	3	1	\$2,037	\$2,241	\$2,465

ARRANCADORES DE BATERÍA

USO PROFESIONAL

11 000 mAh

2 PUERTOS USB

LED



AB11

- Incluye: Cable 3 en 1. Adaptador de corriente alterna. Caimanes para arrancador. Cable de alimentación para computadora.

6 000 mAh

1 PUERTO USB

LED



AB6

- Incluye: Cable 3 en 1. Adaptador de corriente alterna. Caimanes para arrancador.

SURTEK

\$ PVL

- Arrancador para autos, motocicletas y yates.
- Cargador para dispositivos móviles como celulares, tabletas y cámaras.
- linterna LED con 3 funciones: encendido, s.o.s. y estroboscópico.



CÓDIGO	AB11	AB6
USO	USO PROFESIONAL	USO PROFESIONAL
CAPACIDAD DE LA BATERÍA	11,000 mAh	6,000 mAh
FRECUENCIA	60 Hz	60 hz
VOLTAJE DE SALIDA	USB: 5 V --- 2 V	USB: 5 V --- 2 A máximo
PARA VEHÍCULO	12 V --- 500 A máximo	12 V --- 20 A máximo
MODO CARGADOR	12 V - 16 V - 19 V --- 3.0 A máximo	-
CORRIENTE DE ARRANQUE	300 A	200 A
TIEMPO DE CARGA	6 horas	4 horas
PARA USO CON:	Auto Moto Yate	Auto Moto Yate
PESO	510 g	288 g
✓	1	1
SUB DIST.	\$2,672	\$1,817
MAYOREO	\$2,939	\$1,999
MENUDEO	\$3,233	\$2,199

SURTEK
HERRAMIENTAS PARA PROFESIONALES

MÁXIMO DESEMPEÑO



SISTEMA ELÉCTRICO

CARGADORES DE BATERÍA



V 120 VOLTS **60** Hz



CB50



CB180



CB200

- Protección térmica automática.
- Incluyen cables de carga de 1.6 metros.
- Ciclo de trabajo para arranque de motor 3 seg/120 seg.
- Multifuncional: carga rápida, carga lenta y arranque de motor.

- Temporizador ajustable para carga rápida.
- Portátil, gracias a sus llantas.

CÓDIGO	CB200			CB180			CB50		
USO	USO PROFESIONAL			USO PROFESIONAL			USO PROFESIONAL		
VOLTAJE DE SALIDA	6/12V			12/24V			12V		
CORRIENTE CARGA LENTA	2 A			7 A			2 A		
CORRIENTE CARGA RÁPIDA	35 A			40 A			10 A		
CORRIENTE DE ARRANQUE	200 A			180 A			50 A		
TIEMPO DE ENCENDIDO	3 s			3 s			3 s		
TIEMPO MÍNIMO DE APAGADO	120 s			120 s			120 s		
PARA USO CON:									
	Auto	Camioneta	Moto	Auto	Camioneta	Moto	Auto	Camioneta	Moto
PESO	16 kg			12 kg			4.2 kg		
	1			1			1		
SUB. DIST.	\$3,700			\$3,196			\$1,276		
MAYOREO	\$4,070			\$3,516			\$1,404		
MENUDEO	\$4,477			\$3,868			\$1,544		

JUEGOS DE CABLES PARA PASAR CORRIENTE

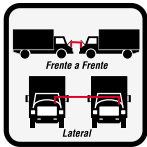

- Puntas de cobre.
- Pinzas con pintura electrostática para protección y evitar corrosión.



6 AWG 200

- Cable 100% cobre, calibre 6 AWG para máximo desempeño.



4 AWG 200A

- Cable 100% cobre, calibre 4 AWG para máximo desempeño.



JUEGOS DE CABLES PARA PASAR CORRIENTE



8 AWG

107343

- Caimanes de lámina de acero con acabado cobrizado para proteger y mejorar el contacto.

CÓDIGO	CALIBRE	LONGITUD	📦	SUB. DIST.	MAYOREO	MENUDEO
200	6 AWG	3 m	1	\$947	\$1,042	\$1,146
200A	4 AWG	4.8 m	1	\$2,178	\$2,396	\$2,636

CÓDIGO	CALIBRE	LONGITUD	CAPACIDAD	📦	SUB. DIST.	MAYOREO	MENUDEO
107344	8 AWG	3 m	175 A	1	\$224	\$246	\$271
107343	8 AWG	3.6 m	175 A	1	\$246	\$271	\$298

JUEGOS DE CABLES PARA PASAR CORRIENTE



10 AWG

140976

CÓDIGO	CALIBRE	LONGITUD	CAPACIDAD	📦	SUB. DIST.	MAYOREO	MENUDEO
140975	10 AWG	2 m	150 A	1	\$115	\$127	\$140
140976	10 AWG	2.5 m	150 A	1	\$126	\$139	\$153



\$ PVL

CONECTOR DE SUMINISTRO DE CORRIENTE



- Mantiene la memoria de radio, reloj y funciones de computadora cuando la batería está desconectada.

CÓDIGO	ALIMENTACIÓN	📦	SUB. DIST.	MAYOREO	MENUDEO
2345	Pila 9V	1	\$338	\$372	\$409

EQUIPOS Y HERRAMIENTAS AUTOMOTRICES E HIDRÁULICOS

SUSPENSIÓN

JUEGO DE OPRESORES PARA RESORTES DE SUSPENSIÓN MACPHERSON

URREA



USO INDUSTRIAL

9
PIEZAS



- Comprime resortes en amortiguadores de suspensiones
- tipo McPherson en 3 puntas.
- Se puede utilizar con cuadro de mando de 1/2" o con dado o llave de 24 mm.
- No se utilice con herramienta de impacto.



CÓDIGO	CAPACIDAD MÁXIMA DE PRESIÓN	⊞	SUB. DIST.	MAYOREO	MENUDEO
2323A	2,500 lb/ft	1	\$2,272	\$2,499	\$2,749

JUEGO COMPRESOR DE RESORTES DE SUSPENSIÓN MACPHERSON

URREA



USO INDUSTRIAL

2
PIEZAS



- Fácil de instalar.
- Seguro de operar.
- Tornillo diámetro: 5/8" - 11 UNC.
- Comprime fácil y rápidamente la mayoría de los resortes de suspensión tipo Macpherson.



CÓDIGO	APERTURA MÁXIMA	LONGITUD	⊞	SUB. DIST.	MAYOREO	MENUDEO
2320	9"	12"	1	\$1,670	\$1,837	\$2,021

JUEGO COMPRESOR DE RESORTES DE SUSPENSIÓN MACPHERSON

SURTEK



USO PROFESIONAL

2
PIEZAS



- Fabricado con acero aleado.
- Pernos tratados térmicamente.
- Se puede utilizar con herramienta manual o de impacto.



CÓDIGO	LONGITUD	⊞	SUB. DIST.	MAYOREO	MENUDEO
	PULG	MM			
107256	26"	600	1	\$1,210	\$1,331

EQUIPOS Y HERRAMIENTAS AUTOMOTRICES E HIDRÁULICOS

DADO PARA SUSPENSIÓN DE AUDI® Y VW®

URREA



USO INDUSTRIAL



- Para remover fácilmente la tuerca de la torre del amortiguador en automóviles VW® y Audi®.
- Puede ser usado con una llave de 7/8" (22 mm).
- Fabricada en cromo molibdeno.
- Acabado pavonado.
- IMPORTANTE: se recomienda no usarlos como herramienta de impacto ya que no están diseñados para ello.



CÓDIGO	HEXÁGONO	LONGITUD	⊞	SUB. DIST.	MAYOREO	MENUDEO
2327	7/8"	1-3/4"	44.45 mm	1	\$214	\$235

JUEGO DE HERRAMIENTA PARA TIRANTE INTERIOR

URREA



USO INDUSTRIAL

9
PIEZAS



- Para los tirantes interiores que no tiene el hexágono completo en la longitud total del dado, la palanca puede fácilmente ser usada con las siete patas de cuervo que vienen incluidas en el producto.

CAJA PLÁSTICA

CÓDIGO	CAPACIDAD	⊞	SUB. DIST.	MAYOREO	MENUDEO
2324	0.5" a 1-7/16"	1	\$2,404	\$2,644	\$2,908

JUEGO DE HERRAMIENTA PARA TIRANTE INTERIOR

SURTEK



USO PROFESIONAL

8
PIEZAS



Contenido	
Llaves tipo pala de cuervo de 1-3/16", 1-1/4", 1-5/16", 1-7/16", 14 mm, 17 mm, 33.6 mm	7
Barra extra larga de acero 20" (50.8 mm)	1

- Barra extra larga fabricada en acero.
- Terminado resistente a la corrosión.
- Para la remoción e instalación de tirantes interiores de dirección que no tienen el hexágono completo, sin necesidad de retirar el bastidor.



CÓDIGO	CAPACIDAD	⊞	SUB. DIST.	MAYOREO	MENUDEO
107377	10 t	1	\$1,620	\$1,782	\$1,960

TENEMOS TODAS LAS SOLUCIONES.

URREA
HERRAMIENTAS DE CALIDAD SUPERIOR

urea.com

ESTÉTICA AUTOMOTRIZ

ABRILLANTADORES DE LLANTA



USO PROFESIONAL



PRODUCTO BIO-DEGRADABLE



AROMA A COCO



- Renueva, realza y protege partes plásticas, viniles y llantas.
- Evita la resequeidad y las fracturas sobre las superficies.
- Gran penetración y acabado antiestático.
- Resistente al calor o frío.
- Protección contra rayos UV.

BOTE

CÓDIGO	CONTENIDO	📦	SUB. DIST.	MAYOREO	MENUDEO
DA010	500 ml	1		\$79	\$87 \$96
DA011	1000 ml	1		\$120	\$132 \$145

DESENGRANSANTE



USO PROFESIONAL



PARA TODO TIPO DE SUPERFICIES



PRODUCTO BIO-DEGRADABLE



DISUELVE Y ELIMINA GRASAS



VIDEO



- Remueve grasa y aceite animal o mineral.
- Detergente alcalino y emulsificante de mugre acumulada.
- Para uso: automotriz, industrial y doméstico.

BOTE

CÓDIGO	CONTENIDO	📦	SUB. DIST.	MAYOREO	MENUDEO
DA040	1000 ml	1		\$77	\$85 \$94

CERA CARNAÚBA



USO PROFESIONAL

FÁCIL DE APLICAR



- Cera protectora para carrocería repelente de agua y polvo.
- Renueva la capa transparente de la lámina.
- Alta tolerancia al calor.
- De alta duración.

BOTE

CÓDIGO	CONTENIDO	📦	SUB. DIST.	MAYOREO	MENUDEO
DA030	250 ml	1		\$81	\$89 \$98

PULIMENTO



USO PROFESIONAL

FÁCIL DE APLICAR Y RETIRAR

SE APLICA AL SOL O A LA SOMBRA

GRANO SUAVE



- Elaborado en grano suave.
- Desvanece rayas suaves.
- Limpia superficies de mugre y depósitos contaminantes.
- Proporciona brillo y tersura.

BOTE

CÓDIGO	CONTENIDO	📦	SUB. DIST.	MAYOREO	MENUDEO
DA070	250 ml	1		\$71	\$78 \$86

CERA LÍQUIDA 3 EN 1



USO PROFESIONAL

FÁCIL DE APLICAR

NUEVO



- Pule, abrillante y encera en un paso.
- Nanotecnología (mejora la propiedad hidrofóbica).
- Alta protección contra la lluvia y el polvo.

BOTE

CÓDIGO	CONTENIDO	📦	SUB. DIST.	MAYOREO	MENUDEO
DA071	500 ml	1		\$163	\$179 \$197

CERA DE SILICONES



USO PROFESIONAL

LIMPIA Y LUBRICA

AROMA A ALMENDRA

ACABADO MATE



- Renueva, realza y protege.
- Evita la resequeidad y las fracturas.
- Resistente al calor, frío y humedad.
- Prolonga la vida de los acabados.
- Protege contra rayos UV.

BOTE

CÓDIGO	CONTENIDO	📦	SUB. DIST.	MAYOREO	MENUDEO
DA020	300 ml	1		\$76	\$84 \$92

USO GENERAL

ANTICONGELANTES



USO GENERAL



134007



134008

- PH 9-10.
- Gran protección en altas y bajas temperaturas.
- Listo para utilizarse.
- Temperatura de congelación: -4 °C.
- Ebullición: 100 °C.

BOTE

CÓDIGO	CONTENIDO	📦	SUB. DIST.	MAYOREO	MENUDEO
134007	1 litro	1		\$55	\$61 \$67
134008	3.785 litros	1		\$137	\$151 \$166

BANCO PARA MECÁNICO CON CAJONES



USO PESADO

4 RUEDAS GIRATORIAS



- 2 cajones a los costados.
- 1 espacio de almacenaje debajo del asiento.
- 2 charolas porta herramienta.
- Estructura de acero cromado.
- 4 ruedas, dos con freno.

CÓDIGO	ALTURA MÁXIMA	MEDIDA ASIENTO	CAPACIDAD MÁXIMA	📦	SUB. DIST.	MAYOREO	MENUDEO
9984	46 cm	9-27/32" x 14-3/16" 250 x 360 mm	150 kg	1		\$2,924	\$3,216 \$3,538

USO GENERAL

REPUESTOS DE RUEDAS PARA BANCO PARA MECÁNICO CON CAJONES



USO INDUSTRIAL



F9984

R9984

- Material de rueda: polipropileno.
- Material de soporte: acero al carbono.

CÓDIGO	DESCRIPCIÓN	PARA CÓDIGO	☑	SUB. DIST.	MAYOREO	MENUDEO
F9984	Con freno y espiga	9984	1	\$263	\$289	\$318
R9984	Con espiga sin freno	9984	1	\$263	\$289	\$318

BANCOS PARA MECÁNICO CON PALANCA PARA AJUSTE DE ALTURA



USO PESADO



- Base metálica.
- Respaldo y asiento acolchado.
- Estructura de acero cromado.
- Con tapas antiderrapantes.
- Dimensiones del respaldo 300 x 150 mm.

CÓDIGO	ALTURA MINIMA	ALTURA MÁXIMA	DIÁMETRO ASIENTO	CAPACIDAD MÁXIMA	☑	SUB. DIST.	MAYOREO	MENUDEO
9985	27-15/16" 71 cm	32-9/32" 82 cm	13-3/4" 35 cm	150 kg	1	\$2,474	\$2,721	\$2,993



USO INDUSTRIAL



- Giratorio y con palanca de altura para ajustarse a las necesidades del usuario.
- Base metálica.
- Estructura de acero cromado.
- Con tapas antiderrapantes.
- Dimensiones del asiento 300 x 350 mm.

CÓDIGO	ALTURA MINIMA	ALTURA MÁXIMA	CAPACIDAD MÁXIMA	☑	SUB. DIST.	MAYOREO	MENUDEO
9987	22-13/16" 58 cm	30-11/16" 78 cm	150 kg	1	\$2,311	\$2,542	\$2,796

EQUIPOS Y HERRAMIENTAS AUTOMOTRICES E HIDRÁULICOS

BANCO PARA MECÁNICO GIRATORIO ACOLCHONADO



USO INDUSTRIAL



- Resistente banco con cuatro patas de acero cromado.
- Superficie acolchonada.
- Estructura de acero cromado.
- Con tapas antiderrapantes.
- Diámetro del asiento 350 mm.

CÓDIGO	ALTURA MINIMA	DIÁMETRO ASIENTO	CAPACIDAD MÁXIMA	☑	SUB. DIST.	MAYOREO	MENUDEO
9988	29-1/2" 75 cm	13-3/4" 35 cm	150 kg	1	\$1,752	\$1,927	\$2,120

BANCO PARA MECÁNICO ACOLCHONADO



USO PROFESIONAL



- Bases antiderrapantes.
- Estructura de acero cromado.
- Asiento acolchonado fabricado en PVC.

CÓDIGO	ALTURA MINIMA	DIÁMETRO ASIENTO	CAPACIDAD MÁXIMA	☑	SUB. DIST.	MAYOREO	MENUDEO
137079	770 mm	14" / 356 mm	120 kg	1	\$1,473	\$1,620	\$1,782

BANCO PARA MECÁNICO GIRATORIO ACOLCHONADO



USO PROFESIONAL

4 RUEDAS GIRATORIAS



- Bandeja inferior herramienta o partes pequeñas.
- Asiento acolchonado y ruedas giratorias.
- Altura ajustable.

CÓDIGO	ALTURA MINIMA	ALTURA MÁXIMA	MEDIDA ASIENTO pulg mm	CAPACIDAD MÁXIMA	☑	SUB. DIST.	MAYOREO	MENUDEO
137074	381 mm	489 mm	15" 381	136 kg	1	\$1,801	\$1,981	\$2,179

BANCO PARA MECÁNICO MÓVIL ACOLCHONADO



USO PROFESIONAL

4 RUEDAS GIRATORIAS



- Base acolchada recubierta de PVC.
- Depósito para guardar herramientas.
- Estructura de acero cromado con 4 ruedas de PVC de 2".

CÓDIGO	ALTURA MÁXIMA	MEDIDA ASIENTO	CAPACIDAD MÁXIMA	☑	SUB. DIST.	MAYOREO	MENUDEO
137071	365 mm	360 mm	90 kg	1	\$1,133	\$1,246	\$1,371

CAMA PARA MECÁNICO ACOLCHONADA AJUSTABLE



USO INDUSTRIAL

6 RUEDAS GIRATORIAS
RESPALDO AJUSTABLE
3 POSICIONES



- Fuerte y ligera estructura de aluminio que evita la oxidación.
- Cómoda superficie acolchonada.
- Preferentemente usada en el mantenimiento automotriz.

CÓDIGO	CAPACIDAD MÁXIMA	LONGITUD PULG	MM	ALTURA PULG	MM	☑	SUB. DIST.	MAYOREO	MENUDEO
9995A	150 kg	43"	1,090	6-11/16"	170	1	\$3,028	\$3,331	\$3,664

USO GENERAL

CAMA-BANCO PARA MECÁNICO AJUSTABLE ACOLCHONADA



- Cabecera ajustable a tres posiciones.
- Función de cama o banco.
- Cubierta acolchonada de vinilo resistente.
- Ruedas giratorias.
- Estructura metálica resistente y durable.



CÓDIGO	CAPACIDAD MÁXIMA	LONGITUD		ALTURA		☐	SUB. DIST.	MAYOREO	MENUEDEO
		pulg	mm	pulg	mm				
137067	150 kg	48"	1,219	3"	76	1	\$2,693	\$2,962	\$3,258

CAMA PARA MECÁNICO ACOLCHONADA



- Resistente marco de acero.
- Diseño confortable y almohadilla para la cabeza.



CÓDIGO	CAPACIDAD MÁXIMA	LONGITUD		ALTURA		☐	SUB. DIST.	MAYOREO	MENUEDEO
		PULG	MM	PULG	MM				
9995	150 kg	40"	1,020	4-11/32"	110	1	\$2,524	\$2,776	\$3,054

CAMAS PARA MECÁNICO PLÁSTICAS



- Fabricadas en polipropileno.
- Soporte acolchonado para la cabeza.
- Compartimentos laterales para tener la herramienta siempre al alcance.



CÓDIGO	CAPACIDAD MÁXIMA	LONGITUD		ALTURA		☐	SUB. DIST.	MAYOREO	MENUEDEO
		PLUG	MM	PLUG	MM				
9991A	110 kg	36"	910	4-3/4"	120	1	\$1,390	\$1,529	\$1,682
9991	150 kg	40"	1,020	4-3/4"	120	1	\$1,801	\$1,981	\$2,179

CAMA PARA MECÁNICO AJUSTABLE ACOLCHONADA



- Cabecera ajustable a tres posiciones.
- Cubierta acolchonada de vinilo resistente.
- Ruedas giratorias.
- Estructura metálica resistente y durable.



CÓDIGO	CAPACIDAD MÁXIMA	LONGITUD		ALTURA		☐	SUB. DIST.	MAYOREO	MENUEDEO
		pulg	mm	pulg	mm				
137068	150 kg	40"	1,016	2-1/2"	63.5	1	\$1,560	\$1,716	\$1,888

CAMAS PARA MECÁNICO AJUSTABLES ACOLCHONADAS



137069

- Cubierta acolchonada de vinilo resistente.
- Ruedas giratorias.
- Estructura metálica resistente y durable.



CÓDIGO	CAPACIDAD MÁXIMA	LONGITUD		ALTURA		☐	SUB. DIST.	MAYOREO	MENUEDEO
		pulg	mm	pulg	mm				
137070	120 kg	35-1/2"	914	3-1/4"	83	1	\$1,155	\$1,271	\$1,398
137069	150 kg	40"	1,016	2-1/2"	63.5	1	\$1,341	\$1,475	\$1,623

CAMAS PARA MECÁNICO PLÁSTICAS



137073

- 2 compartimentos laterales.
- Diseño ergonómico y confortable.
- Soporte acojinado.



CÓDIGO	CAPACIDAD MÁXIMA	LONGITUD		ALTURA		☐	SUB. DIST.	MAYOREO	MENUEDEO
		pulg	mm	pulg	mm				
137066	150 kg	36"	914	1-1/2"	38	1	\$1,127	\$1,240	\$1,364
137073	120 kg	40"	1,016	4-1/2"	114	1	\$1,500	\$1,650	\$1,815

EQUIPOS Y HERRAMIENTAS AUTOMOTRICES E HIDRÁULICOS

USO GENERAL

REPUESTOS DE RUEDAS PARA CAMAS PARA MECÁNICO



USO INDUSTRIAL



R9995

R9995A

R9991A

R9991

- Material de rueda: polipropileno.
- Material de soporte: acero al carbono.

CÓDIGO	RUEDA GIRATORIA	PARA CÓDIGO	📦	SUB DIST.	MAYOREO	MENUDEO
R9995	2 1/2" con espiga	9995	1	\$175	\$193	\$212
R9995A	3 1/2" con espiga	9995A	1	\$214	\$235	\$259
R9991A	3" con placa	9991A	1	\$137	\$151	\$166
R9991	2" con placa	9991	1	\$152	\$167	\$184

REPUESTOS DE RUEDAS PARA CAMAS PARA MECÁNICO



USO PROFESIONAL



R137071

R137068

R137066

R137073

CÓDIGO	PARA CÓDIGO	📦	SUB DIST.	MAYOREO	MENUDEO
R137071	137071	1	\$126	\$139	\$153
R137068	137067, 137068, 137069, 137070	1	\$131	\$144	\$158
R137066	137066	1	\$137	\$151	\$166
R137073	137073	6	\$110	\$121	\$133

CARRETES PARA MANGUERA



USO INDUSTRIAL



- Ideales para evitar derrames de líquidos y fugas de aire.
- Aumentan la productividad al ubicarse rápidamente la manguera.
- Mejoran la seguridad del área de trabajo.
- Protegen y alargan la vida útil de la manguera.

CÓDIGO	23RW350	23RW450	23R0350	23RG350	23R0450
PRESIÓN MÁXIMA	300 psi	300 psi	2250 psi	4000 psi	2000 psi
DIÁMETRO	3/8" / 9.5 mm	1/2" / 12.7 mm	3/8" / 9.5 mm	3/8" / 9.5 mm	1/2" / 12.7 mm
LARGO	50 ft / 15.2 m	50 ft / 15.2 m	50 ft / 15.2 m	50 ft / 15.2 m	50 ft / 15.2 m
CONEXIÓN DE ENTRADA (HEMBRA)	1/2 NPT	1/2 NPT	1/2 NPT	1/2 NPT	1/2 NPT
CONEXIÓN DE SALIDA (MACHO)	3/8 NPT	1/2 NPT	3/8 NPT	3/8 NPT	1/2 NPT
APLICACIONES					
GRASA				•	
ACEITE				•	
AGUA	•	•	•	•	•
AIRE	•	•	•	•	•
📦	1	1	1	1	1
SUB DIST.	\$4,955	\$7,566	\$8,552	\$9,215	\$10,841
MAYOREO	\$5,451	\$8,323	\$9,407	\$10,137	\$11,925
MENUDEO	\$5,996	\$9,155	\$10,348	\$11,151	\$13,118

CHAROLAS MAGNÉTICAS



USO INDUSTRIAL



2302



2303



2305

- Fabricada en acero inoxidable.
- Recubierta con pintura electrostática.
- Base de hule resistente a aceite y gasolina.

CÓDIGO	TIPO	MEDIDAS		📦	SUB DIST.	MAYOREO	MENUDEO
		PULG	CM				
2302	Redonda	6"	15 cm	1	\$126	\$139	\$153
2303	Rectangular	5-1/2" x 9-7/16"	14 cm x 24 cm	1	\$229	\$252	\$277
2305	Rectangular	11" x 11-13/16"	28 cm x 30 cm	1	\$426	\$469	\$516

USO GENERAL

CHAROLAS MAGNÉTICAS



107362



107361

- De acero inoxidable.
- Base de hule resistente a solventes.
- Se adhiere a cualquier superficie ferrosa.

CÓDIGO	TIPO	MEDIDAS		📏	SUB. DIST.	MAYOREO	MENUDEO
		pulg	mm				
107362	Rectangular	5-1/2"	140	1	\$207	\$228	\$251
107361	Redonda	6"	152	1	\$110	\$121	\$133

ESPEJO DE INSPECCIÓN TELESCÓPICO



Espejo
89 mm
3 1/2"
54 mm
2 1/8"

CÓDIGO	EXTENSIÓN		📏	SUB. DIST.	MAYOREO	MENUDEO
	MÍNIMA	MÁXIMA				
2373	11-1/4" / 286 mm	15-1/4" / 387 mm	1	\$262	\$288	\$317

ESPEJOS DE INSPECCIÓN TELESCÓPICOS



EIT01



EIT03



EIT02



EIT04

CÓDIGO	TAMAÑO DEL ESPEJO	EXTENSIÓN MÍNIMA		EXTENSIÓN MÁXIMA		📏	SUB. DIST.	MAYOREO	MENUDEO
		pulg	mm	pulg	mm				
EIT01	5 x 9 cm	11-3/4"	298	17-5/16"	440	1	\$94	\$103	\$113
EIT02	5 cm	10-1/8"	258	15-3/4"	400	1	\$81	\$89	\$98
EIT03	3 x 5 cm	8"	203	28-1/8"	715	1	\$81	\$89	\$98
EIT04	3 cm	9-1/4"	235	14-3/4"	375	1	\$81	\$89	\$98

LEVANTADORES MAGNÉTICOS



2377

- Punta articulada.

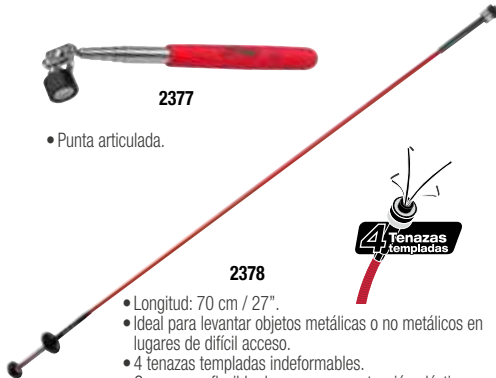

2378

- Longitud: 70 cm / 27".
- Ideal para levantar objetos metálicos o no metálicos en lugares de difícil acceso.
- 4 tenazas templadas indeformables.
- Con cuerpo flexible de acero con protección plástica.



2374

- Con luz.
- Diseño tipo pluma con clip.
- Foco duradero que ofrece un gran ahorro de energía.



2376



2375



2346

- Clip para bolsillo incluido.
- Alcanza herramientas y partes pequeñas de lugares difícil acceso.

CÓDIGO	2377	2378	2374	2346	2375	2376
CAPACIDAD DE CARGA	3.6 kg	500 g con imán 5 kg con tenaza	1 kg	450 g	1.6 kg	3.6 kg
EXTENSIÓN MÁXIMA	203 mm a 695 mm 8" a 27-3/8"	Capacidad de apertura de 30 mm	170 mm a 660 mm 6-11/16" a 26"	114 mm a 413 mm 4-1/2" a 16-1/4"	175 mm a 668 mm 6-7/8" a 26-5/16"	175 mm a 668 mm 6-7/8" a 26-5/16"
📏	1	1	1	1	1	1
SUB. DIST.	\$295	\$349	\$542	\$153	\$240	\$273
MAYOREO	\$325	\$384	\$596	\$168	\$264	\$300
MENUDEO	\$358	\$422	\$656	\$185	\$290	\$330

USO GENERAL

LEVANTADORES MAGNÉTICOS

SURTEK

USO PROFESIONAL



MT01



MT02



MT04



MT03

• Recupera objetos pequeños de lugares difíciles de alcanzar.

• Con luz que facilita la búsqueda de objetos.
• Incluye 3 pilas LSR44 de 1.5 V.

• Cable flexible que permite acceder a lugares de difícil alcance.



CÓDIGO	MT01	MT02	MT04	MT03
TIPO	Telescópico	Telescópico	Flexible	Flexible
EXTENSIÓN MÍN PULG	5-1/8"	5-1/8"	-	-
EXTENSIÓN MÍN MM	130 mm	130 mm	-	-
EXTENSIÓN MÁX PULG	21-27/32"	25-3/4"	23"	21"
EXTENSIÓN MÁX MM	555 mm	650 mm	584 mm	550 mm
CAPACIDAD DE CARGA	1.5 kg	0.45 kg	2 kg	0.45 kg
📦	1	1	1	1
SUB DIST.	\$62	\$60	\$120	\$94
MAYOREO	\$68	\$66	\$132	\$103
MENUDEO	\$75	\$73	\$145	\$113

PICO PARA ANILLOS DE SELLADO DE CAMISA

SURTEK

USO PROFESIONAL



• Instalar o remover anillos de sellado.
• Doble punta, de gancho y offset.
• Cuerpo moleteado.
• Cromado.

CÓDIGO	LONGITUD	📦	SUB DIST.	MAYOREO	MENUDEO
	pulg mm				
107299	7/16" 290	1	\$130	\$143	\$157

REMOVEDOR DE CARBÓN

URREA

USO INDUSTRIAL



• Tipo de barra: cuadrada.
• Acabado fosfatizado.
• Barra de 6".
• Barra cuadrada de 3/8".

CÓDIGO	ESCOPLLO	📦	SUB DIST.	MAYOREO	MENUDEO
2332	1-1/16" 27 mm	1	\$170	\$187	\$187

RASPADOR DE VIDRIO

SURTEK

USO PROFESIONAL



• Fabricado en acero.
• Mango con recubrimiento de vinil.
• Para remover pinturas, etiquetas, calcomanías, etc.

CÓDIGO	ANCHO	📦	SUB DIST.	MAYOREO	MENUDEO
	pulg mm				
120128	1-1/2" 38.1	1	\$70	\$77	\$85

REMOVEDOR DE GRAPAS DE TAPICERIA

URREA

USO INDUSTRIAL

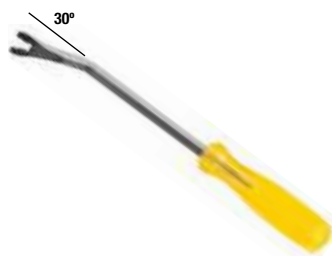

• Tipo de barra: cuadrada.
• Barra de 6".
• Ideal de quitar la mayoría de grapas de cobre puertas.
• Mango de plástico virgen de alta resistencia.

CÓDIGO	DESCRIPCIÓN	📦	SUB DIST.	MAYOREO	MENUDEO
2331	Removedor de grapas de tapicería	1	\$100	\$110	\$121

REMOVEDOR DE GRAPAS DE TAPICERIA

SURTEK

USO PROFESIONAL

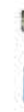
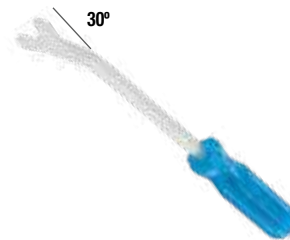

• Barra de 6".
• Ideal para quitar la mayoría de grapas de cobre puertas.

CÓDIGO	DESCRIPCIÓN	📦	SUB DIST.	MAYOREO	MENUDEO
107379	Acero templado acabado cromado	1	\$87	\$96	\$106

USO GENERAL

JUEGO PARA RESTAURAR ROSCAS



USO INDUSTRIAL

48
PIEZAS



Contenido	Descripción	Medida	
Machuelos rosca métrica	14 x 1.50 mm, 12 x 1.75 mm, 12 x 1.50 mm, 12 x 1.25 mm, 11 x 1.50 mm, 10 x 1.50 mm, 10 x 1.25 mm, 10 x 1.00 mm, 8 x 1.25 mm, 6 x 1.00 mm		10
Machuelos rosca estándar (UNC)	9/16"-12, 1/2"-13, 7/16"-14, 3/8"-16, 5/16"-18, 1/4"-20		6
Machuelos rosca fina (UNF)	9/16"-18, 1/2"-20, 7/16"-20, 3/8"-24, 5/16"-24, 1/4"-28		6
Dados con rosca métrica	14 x 1.50 mm, 12 x 1.75 mm, 12 x 1.50 mm, 12 x 1.25 mm, 11 x 1.50 mm, 10 x 1.50 mm, 10 x 1.25 mm, 10 x 1.00 mm, 8 x 1.25 mm, 6 x 1.00 mm		10
Dados con rosca estándar (UNC)	5/8"-11, 9/16"-12, 1/2"-13, 7/16"-14, 3/8"-16, 5/16"-18, 1/4"-20		7
Dados con rosca fina (UNF)	5/8"-18, 9/16"-18, 1/2"-20, 7/16"-20, 3/8"-24, 5/16"-24, 1/4"-28		7
Restaurador de hilos estándar	24, 20, 18, 16, 14, 13, 12, 11		1
Restaurador de hilos métrico	3,00 mm, 2,50 mm, 2,00 mm, 1,75 mm, 1,50 mm, 1,25 mm, 1,00 mm, 0,75 mm		1

- Permiten restaurar roscas dañadas, preferentemente usados para monoblocks.
- Diseñado para vehículos americanos, europeos y asiáticos.

CÓDIGO	PIEZAS	DESCRIPCIÓN	UN	SUB. DIST.	MAYOREO	MENUDEO
972	48	En pulgadas y métricas	1	\$4,063	\$4,469	\$4,916



TAPETE CUBRE SALPICADERAS



USO INDUSTRIAL



- Fabricado en vinil flexible.

GRANEL

CÓDIGO	DESCRIPCIÓN	MEDIDAS	UN	SUB. DIST.	MAYOREO	MENUDEO
E451	Tapete cubre salpicaderas	38-31/32" x 19-1/4" 990 x 490 mm	1	\$240	\$264	\$290

TINAS LIMPIAPARTES



USO INDUSTRIAL

75.7 L
CAPACIDAD TOTAL

PINTURA ELECTROSTÁTICA RESISTENTE A LA CORROSIÓN

- Cubiertas superior metálica con bisagra de alta resistencia para proteger el interior de la tina.
- Cuenta con base metálica para un trabajo más cómodo.
- Manguera metálica flexible de 60.9 cm con boquilla.
- Bomba eléctrica de re-circulación de fluidos.



- SOLUCIONES DE LIMPIEZA APROBADAS:
 - Agua / detergentes domésticos (PH6 ~ 8).
 - La tina puede dañarse si utiliza otros disolventes que los enumerados anteriormente.



TLP200



USO INDUSTRIAL

13.2 L
CAPACIDAD TOTAL



TLP35

CÓDIGO	TLP200	TLP35
CAPACIDAD	75.7 litros	13.2 litros
LARGO	29-15/16" / 760.4 mm	17" / 431.8 mm
ANCHO	21-1/4" / 540 mm	13-1/2" / 343 mm
ALTO	34-5/8" / 904.8 mm	9" / 228.6 mm
FLUJO	1.9 lpm	1.9 lpm
FUNCIÓN	Con base	Portátil
BASE METÁLICA	•	-
UN	1	1
SUB. DIST.	\$8,026	\$3,459
MAYOREO	\$8,829	\$3,805
MENUDEO	\$9,712	\$4,186

EQUIPOS Y HERRAMIENTAS AUTOMOTRICES E HIDRÁULICOS

HERRAMIENTAS DURADERAS.

ELEVADORES ELECTRO-HIDRÁULICOS

ELEVADOR ELECTRO-HIDRÁULICOS

USO PESADO **MONOFÁSICO** **220 VOLTS** **3 HP** **10 000 LB CAPACIDAD DE LEVANTE**

\$ PVL

GARANTÍA EN CS



- Contacta a los Centros de Servicio Autorizados para la instalación de tu equipo y así conservar tu garantía (no incluye costos de instalación).
- Eje central con mayor resistencia a la abrasión, por lo tanto, una vida útil mas larga.
- Polea del cable hecha de acero con bajo contenido de carbono con una superficie lisa para proteger el cable de compensación.



CÓDIGO	ANCHURA MÁX.	ALTURA TOTAL	ALTURA MÁX.	ALTURA MÍN.	📦	SUB. DIST.	MAYOREO	MENUEDO
EHT10A	134" / 3.4 m	142" / 3.6 m	72.8" / 1.85 m	4.3" / 11 cm	1	\$120,526	\$132,579	\$145,837

ELEVADOR ELECTRO-HIDRÁULICO DE DOS POSTES

USO PESADO **MONOFÁSICO** **220 VOLTS** **3 HP** **10 000 LB CAPACIDAD DE LEVANTE**

\$ PVL

GARANTÍA EN CS



- Brazos simétricos.
- Contacta a los Centros de Servicio Autorizados para la instalación de tu equipo y así conservar tu garantía (no incluye costos de instalación).
- Eje central con mayor resistencia a la abrasión, por lo tanto, una vida útil mas larga.
- Polea del cable hecha de acero con bajo contenido de carbono con una superficie lisa para proteger el cable de compensación.



CÓDIGO	ANCHURA MÁX.	ALTURA TOTAL	ALTURA MÁX.	ALTURA MÍN.	📦	SUB. DIST.	MAYOREO	MENUEDO
EHT10A	132" / 3.36 m	110" / 2.81 m	74.8" / 1.9 m	4.3" / 11 cm	1	\$114,788	\$126,267	\$138,894

MANEJO INICIAL

- Verificar que el nivel de aceite sea el óptimo antes de intentar levantar cualquier carga.
- Es posible que durante el transporte se haya acumulado aire dentro del sistema hidráulico, para purgarlo y que el funcionamiento sea el óptimo se deben seguir las siguientes recomendaciones:

1. Abrir la válvula de purga o alivio.
2. Bombear la palanca en repetidas ocasiones para lograr la lubricación en todo el sistema y la salida del aire acumulado.
3. Cerrar la válvula de alivio.

PRECAUCIONES: ⚠



No exceda la capacidad máxima.



Use soportes adicionales.



Use aceite HL o HM.



Utilice calzados en caso necesario.



Use sólo en superficies niveladas y sólidas.



Reparaciones sólo por personal calificado.

- No debe ser nunca sobrepasado el recorrido máximo del gato indicado en la etiqueta.
- No intente mover el gato cuando esté cargado.

- Siempre use el gato hidráulico para levantar únicamente.
- Coloque el gato debajo del punto de elevación recomendado por el fabricante del vehículo.

SOportes PARA AUTOMóVIL PÁGINA 444

GATOS DE BOTELLA

GATOS HIDRÁULICOS DE BOTELLA



Válvula de seguridad contra sobrecargas.



Limitador hidráulico de recorrido.



Uso vertical y horizontal.



2T CAPACIDAD DE CARGA



4T CAPACIDAD DE CARGA



12T CAPACIDAD DE CARGA



20T CAPACIDAD DE CARGA



2402N



2404N



2412N



2420N

- Ideal para levantar autos y camiones.
- Pistón fabricado en acero.
- Tubo cámara fabricado en acero.

CÓDIGO	CAPACIDAD	ALTURA MÍNIMA	ALTURA MÁXIMA	📦	SUB. DIST.	MAYOREO	MENUDEO
2402N	2 t	18.1 cm	35 cm	1	\$1,002	\$1,102	\$1,212
2404N	4 t	19.4 cm	38 cm	1	\$1,205	\$1,326	\$1,459
2406N	6 t	21.6 cm	43 cm	1	\$1,488	\$1,637	\$1,801
2408N	8 t	23 cm	47 cm	1	\$1,807	\$1,988	\$2,187
2412N	12 t	23 cm	47.5 cm	1	\$2,123	\$2,335	\$2,569
2420N	20 t	24.2 cm	47.7 cm	1	\$2,918	\$3,210	\$3,531

EXHIBIDOR CON GATOS DE BOTELLA

10 PIEZAS

Contenido	
DB1401E	1
2402N	2
2404N	1
2406N	2
2408N	1
2412N	2
2420N	2



- Incluye 10 gatos de botella.

CÓDIGO	DESCRIPCIÓN	📦	SUB. DIST.	MAYOREO	MENUDEO
DB1402	Rack para exhibir 10 gatos de botella	1	\$18,676	\$20,544	\$22,598



GATO HIDRONEUMÁTICO DE BOTELLA



- Cuerpo fabricado de acero.
- Cumple con NOM-114-SCFI-2016.
- Presión 90-175 PSI.

CÓDIGO	CAPACIDAD	ALTURA MÍNIMA	ALTURA MÁXIMA	RECORRIDO HIDRÁULICO	RECORRIDO TORNILLO*	📦	SUB. DIST.	MAYOREO	MENUDEO
GBH20	20 t	26.7 cm	51.5 cm	16.5 cm	8.2 cm	1	\$6,657	\$7,323	\$8,055



\$ PVL

GARANTÍA EN CS

EQUIPOS Y HERRAMIENTAS AUTOMOTRICES E HIDRÁULICOS

GATOS DE BOTELLA

GATOS HIDRÁULICOS DE BOTELLA



SURTEK

\$ PVL

GARANTÍA EN CS



VIDEO

2T CARGA MÁXIMA



GBS2

4T CARGA MÁXIMA



GBS4

6T CARGA MÁXIMA



GBS6

8T CARGA MÁXIMA



GBS8

12T CARGA MÁXIMA



GBS12

16T CARGA MÁXIMA



GBS16

20T CARGA MÁXIMA



GBS20

32T CARGA MÁXIMA



GBS32

50T CARGA MÁXIMA



GBS50

CÓDIGO	CAPACIDAD	SUSTITUYE A
GBS2	2 toneladas	137080
GBS4	4 toneladas	137081
GBS6	6 toneladas	137082
GBS8	8 toneladas	137083
GBS12	12 toneladas	137084
GBS20	20 toneladas	137086
GBS32	32 toneladas	137087
GBS50	50 toneladas	137088

- Cuerpo fabricado en acero.
- Empaques de nailon y hule.
- Amplia base de acero.
- Embolo de acero accionado por aceite hidraulico SAE10.
- Cumplen con NOM-114-SCFI-2016.



CÓDIGO	GBS2	GBS4	GBS6	GBS8	GBS12	GBS16	GBS20	GBS32	GBS50
CAPACIDAD	2 t	4 t	6 t	8 t	12 t	16 t	20 t	32 t	50 t
ALTURA MÍNIMA	15.8 cm	18 cm	19.7 cm	20.5 cm	21.5 cm	22.5 cm	24.4 cm	28.5 cm	30 cm
ALTURA MÁXIMA	30.8 cm	35 cm	38.2 cm	39 cm	40 cm	42.5 cm	44.9 cm	46.5 cm	48 cm
RECORRIDO HIDRÁULICO	9 cm	11 cm	12.5 cm	12.5 cm	12.5 cm	14 cm	14.5 cm	18 cm	18 cm
RECORRIDO TORNILLO	6 cm	6 cm	6 cm	6 cm	6 cm	6 cm	6 cm	/	/
PESO	2.2 kg	3.1 kg	4.1 kg	4.9 kg	6.5 kg	7.6 kg	10.2 kg	13.2 kg	30 kg
📦	1	1	1	1	1	1	1	1	1
SUB. DIST.	\$465	\$546	\$679	\$820	\$1,007	\$1,155	\$1,363	\$1,828	\$3,492
MAYOREO	\$512	\$601	\$747	\$902	\$1,108	\$1,271	\$1,499	\$2,011	\$3,841
MENUDEO	\$563	\$661	\$822	\$992	\$1,219	\$1,398	\$1,649	\$2,212	\$4,225

EMPAQUES PARA GATO HIDRÁULICO DE BOTELLA



CÓDIGO	PARA CÓDIGO	📦	SUB. DIST.	MAYOREO	MENUDEO
GBS2R	GBS2	1	\$25	\$28	\$31
GBS4R	GBS4	1	\$28	\$31	\$34
GBS6R	GBS6	1	\$32	\$35	\$39
GBS8R	GBS8	1	\$33	\$36	\$40
GBS12R	GBS12	1	\$37	\$41	\$45
GBS16R	GBS16	1	\$38	\$42	\$46
GBS20R	GBS20	1	\$43	\$47	\$52
GBS32R	GBS32	1	\$65	\$72	\$79
GBS50R	GBS50	1	\$73	\$80	\$88

EXHIBIDOR CON GATOS DE BOTELLA



9 PIEZAS

Contenido	
GBS2	1
GBS4	1
GBS6	1
GBS8	1
GBS12	1
GBS20	1
GBS32	1
GBS50	1
DB1401E	1
137053	1



CÓDIGO	DESCRIPCIÓN	📦	SUB. DIST.	MAYOREO	MENUDEO
126140	Rack con 9 gatos de botella uso profesional	1	\$12,664	\$13,930	\$15,323

RESISTENTE

URREA
HERRAMIENTAS DE CALIDAD SUPERIOR

urrea.com

GATOS DE PATÍN

GATO HIDRONEUMÁTICO DE PATÍN

15-30 T
CAPACIDAD DE CARGA

USO PESADO

Válvula de seguridad contra sobrecargas.

Limitador hidráulico de recorrido.

Dispositivo de control de descenso.



- Doble función de operación.
- Presión de operación 100-140 psi.
- Producto que ofrece diferentes capacidades de carga de acuerdo a la altura de levantar.
- Paraliza la operación si el operador pierde involuntariamente el control.

URREA

\$ PVL

GARANTÍA EN CS



CÓDIGO	2501B
CAPACIDAD	15 - 30 t
ALTURA MÍNIMA	15.9 cm
ALTURA MÁXIMA 15 T	30 cm
ALTURA MÁXIMA 30 T	22.3 cm
LONGITUD	51.8 cm
PESO (KG)	43.5 kg
📦	1
SUB DIST.	\$63,704
MAYOREO	\$70,074
MENUDEO	\$77,081

GATOS HIDRÁULICOS DE PATÍN CON MANGO TIPO TRANSPALETA

USO INDUSTRIAL

Reduce la fricción.

Aumenta la vida útil del gato.

Protege contra la oxidación.

Mango tipo transpaleta con válvula de liberación.

Provee una excelente fuerza para realizar la elevación.

Sin fugas de aceite.



- 2 ruedas giratorias.
- Bomba sellada.
- Pistón cromado.
- Pedal de accionamiento para más fácil acceso.

URREA

\$ PVL

GARANTÍA EN CS



EQUIPOS Y HERRAMIENTAS AUTOMOTRICES E HIDRÁULICOS

CÓDIGO	2461N	2462N	2463N	2464N	2465N
CAPACIDAD	2 t	3 t	5 t	10 t	20 t
ALTURA MÍNIMA	14 cm	14 cm	16 cm	17 cm	22 cm
ALTURA MÁXIMA	80 cm	62 cm	56 cm	57 cm	68 cm
LONGITUD	130 cm	137 cm	137 cm	148 cm	154 cm
PESO (KG)	68 kg	84 kg	102 kg	141 kg	215 kg
📦	1	1	1	1	1
SUB DIST.	\$13,775	\$18,041	\$26,181	\$37,186	\$64,810
MAYOREO	\$15,153	\$19,845	\$28,799	\$40,905	\$71,291
MENUDEO	\$16,668	\$21,830	\$31,679	\$44,996	\$78,420

GATOS DE PATÍN

GATOS HIDRÁULICOS DE PATÍN COMPACTOS

URREA
HERRAMIENTAS DE CALIDAD SUPERIOR
\$ PVL



USO PESADO



Válvula de seguridad contra sobrecargas.



Limitador hidráulico de recorrido.



Dispositivo de control de descenso.



GPH25



GPH3



GPH3B
• Ajustable



GPH4

- Descenso lento.
- 100% en factor de seguridad.
- Válvula de 6 mm.
- Ruedas de hierro.



CÓDIGO	GPH25	GPH3	GPH3B	GPH4
CAPACIDAD	2.5t	3t	2t	3t
LONGITUD	72 cm	63 cm	76.5 cm	72.6 cm
ALTURA MÍNIMA	8 cm	13 cm	9.8 cm	9.8 cm
ALTURA MÁXIMA	50.8 cm	46.5 cm	76.5 cm	50.8 cm
PESO KG	31.5	29.3	43	43
📦	1	1	1	1
SUB DIST.	\$8,952	\$8,120	\$16,238	\$10,824
MAYOREO	\$9,847	\$8,932	\$17,862	\$11,906
MENUDEO	\$10,832	\$9,825	\$19,648	\$13,097

GATO HIDRÁULICO DE PATÍN DE ALUMINIO



USO INDUSTRIAL



1.3T
CAPACIDAD DE CARGA

URREA
HERRAMIENTAS DE CALIDAD SUPERIOR

\$ PVL

GARANTÍA EN CS



- Construido con aluminio de alta resistencia grado aeronáutico.
- Diseño extra bajo que permite introducirse en carros de poca altura.
- Rueda delantera ancha que evita hundimientos.
- Palanca larga desarmable, fácil de guardar.
- Levante rápido, con 6 bombeos levanta a su máxima altura.



CÓDIGO	2460A
CAPACIDAD	1.3t
LARGO	60 cm
ALTURA MÍNIMA	85 mm
ALTURA MÁXIMA	347 mm
📦	1
SUB DIST.	\$8,054
MAYOREO	\$8,859
MENUDEO	\$9,745

PARA PROFESIONALES COMO TÚ.

urrea.com

URREA
HERRAMIENTAS DE CALIDAD SUPERIOR

GATOS DE PATÍN

GATOS HIDRÁULICOS DE PATÍN CON MANGO DE GRIP PLÁSTICO



SURTEK

\$ PVL

NUEVO

GARANTÍA EN CS

2t CARGA MÁXIMA



GPP2

3t CARGA MÁXIMA



GPP3

5t CARGA MÁXIMA



GPP5

10t CARGA MÁXIMA



GPP10

20t CARGA MÁXIMA



GPP20



CÓDIGO	CAPACIDAD	SUSTITUYE A
GPP2	2 toneladas	137090
GPP3	3 toneladas	137091
GPP5	5 toneladas	137092
GPP10	10 toneladas	137093
GPP20	20 toneladas	137094

- Maneral de levante desmontable con mango de grip plástico antiderrapante.
- Ruedas giratorias traseras que facilitan el acomodo del gato.
- Estructura de acero reforzado.
- Asa plástica para fácil transportación.
- Con bomba de aproximación y carga.
- Válvula de liberación en maneral.

CÓDIGO	GPP2	GPP3	GPP5	GPP10	GPP20
CAPACIDAD	2 t	3 t	5 t	10 t	20 t
ALTURA MINIMA	14 cm	14 cm	16 cm	17 cm	22 cm
ALTURA MAXIMA	80 cm	66 cm	56 cm	57 cm	68 cm
LONGITUD	130 cm	114 cm	137 cm	148 cm	154 cm
PESO	58 kg	56 kg	90 kg	130 kg	215 kg
📦	1	1	1	1	1
SUB. DIST.	\$9,825	\$10,033	\$15,118	\$24,836	\$42,301
MAYOREO	\$10,808	\$11,036	\$16,630	\$27,320	\$46,531
MENUDEO	\$11,889	\$12,140	\$18,293	\$30,052	\$51,184

GATOS HIDRÁULICOS DE PATÍN COMPACTOS



SURTEK

\$ PVL

GARANTÍA EN CS

2t CARGA MÁXIMA



GPC2

3t CARGA MÁXIMA



GPC3

- Elevación rápida y perfil bajo.

3.5t CARGA MÁXIMA



GPC35

- Cuerpo de acero.
- Maneral de levante de acero con grip plástico.
- Ruedas giratorias traseras que facilitan el acomodo del gato.
- Pedal de levante rápido.

CÓDIGO	CAPACIDAD	SUSTITUYE A
GPC2	2 toneladas	137000
GPC3	3 toneladas	137002
GPC35	3.5 toneladas	137003

CÓDIGO	GPC2	GPC3	GPC35
CAPACIDAD	2 t	3 t	3.5 t
ALTURA MINIMA	13 cm	13.5 cm	7 cm
ALTURA MAXIMA	33 cm	52 cm	50.8 cm
LONGITUD	44.3 cm	64 cm	70.2 cm
PESO	8.2 kg	35.8 kg	43 kg
📦	1	1	1
SUB. DIST.	\$1,057	\$4,697	\$6,647
MAYOREO	\$1,163	\$5,167	\$7,312
MENUDEO	\$1,279	\$5,684	\$8,043

GATO HIDRÁULICO DE PATÍN COMPACTO



Capacidad de carga 1.5 t

FOY

\$ PVL

GARANTÍA EN CS



- Cuerpo de acero.
- Maneral de acero con grip plástico.
- Cuenta con válvula de seguridad para prevenir sobrecargas.
- Maneral de levante desmontable con mango.

CÓDIGO	GPF1
CAPACIDAD	1.5 t
ALTURA MINIMA	13.5 cm
ALTURA MÁXIMA	30 cm
LONGITUD	38.2 cm
PESO	5.6 kg
📦	1
SUB. DIST.	\$787
MAYOREO	\$866
MENUDEO	\$953

GATOS PARA TRANSMISIÓN Y DE TIJERA

GATO HIDRÁULICO TELESCÓPICO DE FOSA PARA TRANSMISIÓN CON CADENA DE SEGURIDAD

USO PESADO **450 KG** CAPACIDAD POR CARGA



URREA

\$ PVL

GARANTÍA EN CS

- Cuerpo fabricado en acero.
- Asiento universal ajustable con cadena de seguridad.
- Bomba de acción de pie.
- Construcción de doble pistón.
- Base con ruedas.



CÓDIGO	CAPACIDAD	ALTURA MÍNIMA	ALTURA MÁXIMA	📦	SUB DIST.	MAYOREO	MENUDEO
2488	450 kg	87 cm	176 cm	1	\$15,435	\$16,979	\$18,677

GATO HIDRÁULICO TELESCÓPICO DE FOSA PARA TRANSMISIÓN

USO INDUSTRIAL **300 KG** CAPACIDAD POR CARGA



URREA

\$ PVL

GARANTÍA EN CS

- Cuerpo fabricado en acero.
- Soportes de diseño único para las charolas receptoras de aceite.
- Bloque de espuma protectora para amortiguar la carga.
- Bomba de acción de pie.
- Ruedas de 360° para un mejor desplazamiento.
- Diámetro de las ruedas: 80 mm.
- Distancia entre mordazas: 31.5 cm.
- Profundidad de mordazas: 6 cm.
- Largo de base: 61 cm.



CÓDIGO	CAPACIDAD	ALTURA MÍNIMA	ALTURA MÁXIMA	📦	SUB DIST.	MAYOREO	MENUDEO
24881	300 kg	120 cm	205 cm	1	\$14,350	\$15,785	\$17,364

GATOS HIDRÁULICOS PARA TRANSMISIÓN

USO PROFESIONAL



SURTEK

\$ PVL

GARANTÍA EN CS

- Facilita la labor de montar y desmontar transmisiones, motores y cajas de cambio.
- Incluye cadena para sujetar la carga.
- Pistón con anillo de sellado de poliuretano tipo "Y" con un anillo de respaldo, lo que evita que la carga caiga lentamente y el derrame del aceite.



CÓDIGO	137110	137111
CAPACIDAD	500 kg	1 t
ALTURA MÍNIMA	21.5 cm	21 cm
ALTURA MÁXIMA	59 cm	78 cm
PESO	38.5 kg	75 kg
📦	1	1
SUB DIST.	\$12,712	\$22,699
MAYOREO	\$13,983	\$24,969
MENUDEO	\$15,381	\$27,466

ADAPTADOR DE GATO PARA TRANSMISIÓN

USO PROFESIONAL **200KG** CARGA MÁXIMA



SURTEK

- Sistema de sujeción universal para usarse con los gatos de patín profesionales.

CÓDIGO	CAPACIDAD	📦	SUB DIST.	MAYOREO	MENUDEO
137112	200 kg	1	\$3,083	\$3,391	\$3,730

GATOS DE TIJERA

USO PROFESIONAL

800 KG CAPACIDAD DE CARGA



GTIS800

1T CAPACIDAD DE CARGA



GTIS1

- Base extra-ancha ofrece un fácil posicionamiento.
- Incluye manivela.

CÓDIGO	CAPACIDAD	SUSTITUYE A
GTIS1	1 tonelada	137010

CÓDIGO	GTIS800	GTIS1
CAPACIDAD	800 kg	1 t
ALTURA MÍNIMA	10 cm	8.5 cm
ALTURA MÁXIMA	30 cm	35.5 cm
PESO	2.40 kg	1.60 kg
📦	1	1
SUB DIST.	\$443	\$569
MAYOREO	\$487	\$626
MENUDEO	\$536	\$689

GATO HIDRÁULICO PARA MOTOCICLETA

USO PROFESIONAL **500 KG** CAPACIDAD DE CARGA



GARANTÍA EN CS

- Fabricados en acero.
- Facilita la reparación y mantenimiento de motocicletas con ascensor hidráulico que permite levantar.

CÓDIGO	137120
CAPACIDAD	500 kg
ALTURA MÍNIMA	11.4 cm
ALTURA MÁXIMA	43 cm
PESO	37.8 kg
📦	1
SUB DIST.	\$6,975
MAYOREO	\$7,673
MENUDEO	\$8,440

PLUMAS

PLUMA HIDÁULICA PLEGABLE CON PATAS PARALELAS

USO PESADO

POSICIÓN DE LEVANTAMIENTO ADAPTABLE

2 RUEDAS GIRATORIAS

1 T CAPACIDAD DE CARGA

URREA

PVL

GARANTÍA EN CS

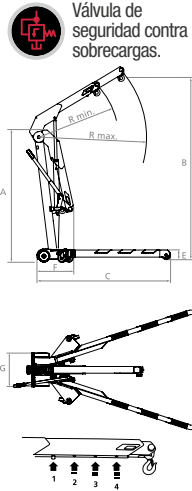

Capacidad de carga	
Posición	Capacidad
1	1000 kg
2	900 kg
3	800 kg
4	700 kg

- Construidas con acero de alto grado y fabricadas bajo estrictos estándares de calidad.
- El sistema LCS detecta cuando la grúa está bajo carga, de modo que cuando se ha completado la operación y desaparecen los riesgos se acelera la velocidad de descenso sin carga.
- Ambos modelos cuentan con diseño plegable que facilitan el almacenaje.

CÓDIGO	ALTURA (A)	EXTENSIÓN DEL BRAZO (R)	LARGO DE LA BASE (C)	GROSOR DE LA BASE (E)	ANCHO INTERIOR (D)	ANCHO POSTERIOR (G)	LARGO PLEGADO (F)	MEDIDA PLEGADA	☐	SUB. DIST.	MAYOREO	MENUEDO
2490P	158 cm	96 - 130 cm	148 cm	11.2 cm	86 cm	30 cm	54 cm	86.5 cm	1	\$34,701	\$38,171	\$41,988

PLUMA HIDRONEUMÁTICA PLEGABLE

USO INDUSTRIAL

POSICIÓN DE LEVANTAMIENTO ADAPTABLE

6 RUEDAS GIRATORIAS

2 T CAPACIDAD DE CARGA

URREA

PVL

GARANTÍA EN CS

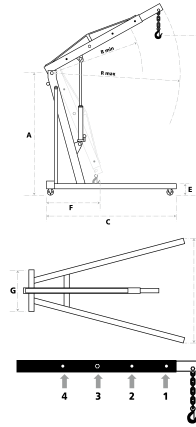

Capacidad de carga	
Posición	Capacidad
1	500 kg
2	1000 kg
3	1500 kg
4	2000 kg

- Cuerpo y brazo fabricado en acero Q235
- Pintura con terminado libre de plomo que asegura un terminado duradero y ayuda a prevenir el óxido.
- Dos modos de operación; modo manual y modo neumático.
- Patas plegables para facilitar almacenaje.
- Pistón tratado y pulido para resistir el desgarramiento.

CÓDIGO	ALTURA (A)	EXTENSIÓN DEL BRAZO (R)	LARGO DE LA BASE (C)	GROSOR DE LA BASE (E)	ANCHO INTERIOR (D)	ANCHO EXTERIOR (G)	ANCHO POSTERIOR (H)	LARGO PLEGADO (F)	☐	SUB. DIST.	MAYOREO	MENUEDO
2492	138.5 cm	100 - 154 cm	173.5 cm	18 cm	92 cm	104.5 cm	80 cm	66 - 89 cm	1	\$17,581	\$19,339	\$21,273

PLUMAS HIDRÁULICAS PLEGABLES

USO INDUSTRIAL

POSICIÓN DE LEVANTAMIENTO ADAPTABLE

1 T CAPACIDAD DE CARGA

2 RUEDAS GIRATORIAS

Capacidad de carga	
Posición	Capacidad
1	250 kg
2	500 kg
3	750 kg
4	1000 kg

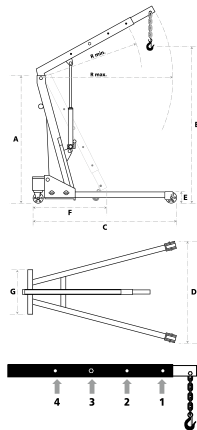

2493

2 T CAPACIDAD DE CARGA

6 RUEDAS GIRATORIAS

Capacidad de carga	
Posición	Capacidad
1	500 kg
2	1000 kg
3	1500 kg
4	2000 kg



2494

- Ideales para elevar diversos tipos de carga como: motores, tambos de lámina, costales, cajas de madera, etc.
- Construidas con un acero de alto grado y hechas con estrictos estándares de calidad y durabilidad.
- Pintura con terminado libre de plomo aplicado a través de un baño de químicos para asegurar un terminado duradero y ayudar a prevenir el óxido.
- Pistón tratado y pulido para resistir el desgarramiento.
- Los modelos cuentan con patas plegables que facilitan el almacenaje.

CÓDIGO	ALTURA (A)	EXTENSIÓN DEL BRAZO (R)	LARGO DE LA BASE (C)	GROSOR DE LA BASE (E)	ANCHO INTERIOR (D)	ANCHO EXTERIOR (G)	ANCHO POSTERIOR (H)	LARGO PLEGADO (F)	☐	SUB. DIST.	MAYOREO	MENUEDO
2493	137 cm	87 - 114 cm	125 cm	17.5 cm	89 cm	98 cm	68 cm	34 cm	1	\$12,620	\$13,882	\$15,270
2494	138.5 cm	100 - 154 cm	173.5 cm	18 cm	92 cm	104.5 cm	80 cm	66 - 89 cm	1	\$14,602	\$16,062	\$17,668

PRENSAS HIDRÁULICAS

PRENSAS HIDRONEUMÁTICAS



USO PESADO

URREA

\$ PVL

GARANTÍA EN CS

20T
CAPACIDAD DE CARGA



2473

30T
CAPACIDAD DE CARGA



2474

50T
CAPACIDAD DE CARGA



2475

75T
CAPACIDAD DE CARGA



2476

- Pistón con retorno automático.
- Limitador hidráulico de recorrido.
- Válvula de seguridad contra sobrecargas.
- Operación manual o neumática.



CÓDIGO	CAPACIDAD	RANGO DE TRABAJO	RUTA HIDRÁULICA	PESO TOTAL DE LA PRENSA	ALTURA TOTAL DE LA PRENSA	ANCHO TOTAL DE LA PRENSA	☐	SUB. DIST.	MAYOREO	MENUDEO
2473	20 t	0 - 91 cm	18.5 cm	101 kg	181.0 cm	78.0 cm	1	\$22,897	\$25,187	\$27,706
2474	30 t	0 - 84 cm	16 cm	154 kg	182.5 cm	87.0 cm	1	\$36,168	\$39,785	\$43,764
2475	50 t	0 - 89 cm	17.5 cm	243 kg	168.0 cm	120.0 cm	1	\$52,666	\$57,933	\$63,726
2476	75 t	0 - 90 cm	24 cm	460 kg	195.0 cm	143.0 cm	1	\$135,555	\$149,111	\$164,022

PRENSAS HIDRÁULICAS

PRENSAS HIDRÁULICAS CON GATO DE BOTELLA

MESA AJUSTABLE
USO INDUSTRIAL

- Limitador hidráulico de recorrido.
- Válvula de seguridad contra sobrecargas.

URREA

\$ PVL

GARANTÍA EN CS

4T
CAPACIDAD DE CARGA



24700

12T
CAPACIDAD DE CARGA



24701

• Incluye pistón y manómetro.

20T
CAPACIDAD DE CARGA



24702

• Incluye pistón y manómetro.

30T
CAPACIDAD DE CARGA



24703

• Incluye pistón y manómetro.

- Principalmente su función es la compresión vertical de piezas que varían en su tamaño.
- Normalmente son piezas difíciles de trabajar, por lo mismo que es necesario realizar un ajuste más fuerte.
- Resiste golpes y vibraciones.
- Cuenta con propiedades resistentes a la corrosión.
- Cabrestante para una manipulación fácil y rápida de la mesa de trabajo.

CÓDIGO	CAPACIDAD	RANGO DE TRABAJO	RUTA HIDRÁULICA	PESO TOTAL DE LA PRENSA	ALTURA TOTAL DE LA PRENSA	ANCHO TOTAL DE LA PRENSA	☐	SUB. DIST.	MAYOREO	MENUDEO
24700	4 t	0 - 26.6 cm	12.5 cm	32 kg	80 cm	50.7 cm	1	\$6,975	\$7,673	\$8,440
24701	12 t	0 - 54 cm	11 cm	53 kg	130 cm	59.5 cm	1	\$11,755	\$12,931	\$14,224
24702	20 t	0 - 60 cm	14.8 cm	53 kg	150 cm	70.6 cm	1	\$16,052	\$17,657	\$19,423
24703	30 t	0 - 60 cm	15 cm	130 kg	16.3 cm	82.5 cm	1	\$23,509	\$25,860	\$28,446

EQUIPOS Y HERRAMIENTAS AUTOMOTRICES E HIDRÁULICOS



PRENSAS HIDRÁULICAS

PRENSA HIDRÁULICA CON GATO DE BOTELLA



MESA AJUSTABLE

SURTEK

\$ PVL

GARANTÍA EN CS

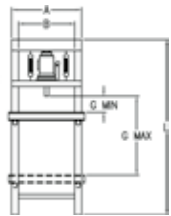

- Cuerpo de acero de 3 mm de espesor.
- Mesa de trabajo ajustable a distintas alturas.
- Estructura reforzada de viga tipo "C".
- Presión ejercida por gato hidráulico.
- Válvula de sobrecarga.
- Base con orificios para sujeción al suelo.



CÓDIGO	CAPACIDAD	RANGO DE TRABAJO (G)	RUTA HIDRÁULICA	ALTO TOTAL DE LA PRENSA (L)	ANCHO TOTAL DE LA PRENSA (A)	📦	SUB DIST.	MAYOREO	MENUDEO
PHI30	30t	0-80 cm	20 cm	151 cm	64 cm	1	\$13,785	\$15,164	\$16,680

TORRES PARA AUTOMÓVIL

TORRES PARA AUTOMÓVIL



USO PESADO



196

- Recubiertas de esmalte de alto grado.
- Cuerpo construido de una sola pieza.
- Espiga de fundición con mecanismo de matraca.
- Patas con gran área para resistir el hundimiento.
- Asiento largo.
- La capacidad de carga se logra utilizando un par de soportes.
- Leva auto-asegurable.

IMPORTANTE: por su seguridad no utilice gatos hidráulicos si piensa durar un tiempo prolongado por debajo del auto, para este fin use soportes.

URREA

1 PAR POR CAJA, PRECIO POR PAR



CÓDIGO	CAPACIDAD POR PAR	ALTURA MÍNIMA	ALTURA MÁXIMA	📦	SUB DIST.	MAYOREO	MENUDEO
194	3t	11-13/16" / 300 mm	17" / 431,8 mm	1	\$1,138	\$1,252	\$1,377
195	6t	15-3/8" / 390,5 mm	24" / 609,6 mm	1	\$2,309	\$2,540	\$2,794
196	12t	17-5/16" / 439,7 mm	28-3/8" / 720,7 mm	1	\$4,550	\$5,005	\$5,506

TORRES PARA AUTOMÓVIL



USO PROFESIONAL



137052

- Cuerpo fabricado en acero.
- Recubiertas de esmalte.
- Cuerpo construido de una sola pieza.
- Espiga de fundición con mecanismo de matraca.
- Patas con gran área para resistir el hundimiento.
- Asiento largo.
- La capacidad de carga se logra utilizando un par de torres.
- **IMPORTANTE:** por su seguridad no utilice gatos hidráulicos si piensa durar un tiempo prolongado por debajo del auto, para este fin use torres.

1 PAR POR CAJA, PRECIO POR PAR



CÓDIGO	CAPACIDAD POR PAR	ALTURA MÍNIMA	ALTURA MÁXIMA	📦	SUB DIST.	MAYOREO	MENUDEO
137052	3t	28,5 cm	40,5 cm	1	\$816	\$898	\$988
137053	6t	37,5 cm	59 cm	1	\$1,674	\$1,841	\$2,025

CALIDAD QUE SE MIDE Y SE NOTA



CLASE DE VENTA	CLASE DE HERRAMIENTAS	PÁG.	MARCA			
			URREA	SURTEK	FDV	
Aceites y grasas	Aceites y grasas	447	•	•	•	
	Aceiteras	448	•	•		
	Bombas extractoras	449	•	•		
	Bombas extractoras de palanca para aceite	450	•			
	Bombas de transvase	450	•			
	Equipos para el manejo de lubricantes	Embudos anti-salpicaduras	451	•		
		Grifo para tambo	451	•		
		Inyectores de grasa	451	•	•	
		Inyectores de grasa con cubeta	454	•		
		Llave para tambo	456	•		
Pistolas de control de flujo de aceite		456	•			

urrea.com

Estamos mejorando constantemente nuestros productos, es por esto que la información, imagen, características y disponibilidad de los mismos pueden cambiar sin previo aviso.



TABLA DE SELECCIÓN RÁPIDA PARA BOMBAS EXTRACTORAS

	GIRATORIA					ELÉCTRICA	VERTICALES					PALANCA		
MARCA	URRER	URRER	URRER	SURTEK	SURTEK	URRER	URRER	URRER	URRER	URRER	SURTEK	URRER	URRER	SURTEK
CÓDIGO	2363F	2363RQ	2363R	137222	137223	2363E	2363S	2363VT	2363VQ	2363V	137224	2363W	2363	137225
NIVEL DE USO														
SUMINISTRO	10 L / 20 giros	5 L / 20 giros	5 L / 20 giros	0.25 L / giro	0.3 L / giro	18.4 L / por minuto	600 ml / ciclo	400 ml / ciclo	400 ml / ciclo	0.75 ml / ciclo	0.3 L / ciclo	16.9 oz / ciclo	13 oz / bombeo	0.3 L / bombeo
PARA USO CON														
Aceites ligeros	✓	✓	✓			✓	✓					✓	✓	
Aceites pesados	✓		✓											
Diésel	✓		✓	✓	✓	✓	✓				✓		✓	
Gasolina	✓			✓										
Queroseno	✓		✓		✓	✓	✓				✓		✓	
Acetona				✓			✓	✓			✓			
Anticongelante		✓				✓		✓	✓			✓		
Herbicidas						✓		✓				✓		
Ácidos		✓		✓										
Lacas										✓				
Thinner							✓			✓				
Glicerina		✓						✓	✓		✓			
Agua								✓						
Fluidos a base agua		✓				✓						✓		
Detergentes		✓				✓		✓	✓			✓		
Urea		✓					✓	✓				✓		
Ácido cítrico		✓												
Agua oxigenada		✓												
Naftalina		✓												
Solventes							✓							
Ácido sulfúrico		✓												
Biodiésel														
(DEF) líquido de escape diésel						✓	✓							
Nafta							✓							
Benceno							✓				✓			
Adblue							✓					✓		
Químicos fotográficos							✓							
Líquidos base petróleo									✓					
Fluidos de petróleo base media								✓						
Fluidos de petróleo base alta										✓				
Petróleo				✓	✓						✓			
Diluyentes de laca								✓						
Limpiador de frenos								✓						
Alcohol				✓							✓			
Xileno				✓										
Etanol											✓			
Metanol											✓			
Propanol											✓			
Aceite					✓									✓

ACEITES, GRASAS Y EQUIPOS PARA EL MANEJO DE LUBRICANTES

ACEITES Y GRASAS

ACEITES AFLOJATODO DIeléCTRICOS



USO INDUSTRIAL
DESPLAZA LA HUMEDAD
LIMPIA Y PROTEGE
LUBRICA MECANISMOS ELIMINANDO CHIRRIDOS



U40

• NOM-018-STPS-2015.

CÓDIGO	CONTENIDO	📦	SUB. DIST.	MAYOREO	MENUDEO
U40A	110 ml	1	\$53	\$58	\$64
U40B	235 ml	1	\$69	\$76	\$84
U40	400 ml	4	\$101	\$111	\$122

LATA

ACEITES AFLOJATODO



USO GENERAL
LUBRICA



WS110

- Limpia y remueve manchas realizadas por moho y humedad.
- Cumple con la NOM-018-STPS-2015.

LATA

CÓDIGO	CONTENIDO	📦	SUB. DIST.	MAYOREO	MENUDEO
WS110	110 ml	1	\$31	\$34	\$37
WS235	235 ml	4	\$39	\$43	\$47
WS400	400 ml	4	\$56	\$62	\$68
WS545	545 ml	4	\$77	\$85	\$94

LUBRICANTE PARA CADENA



USO GENERAL
LUBRICA



- Formulaciones libres de componentes corrosivos. Resistencia a la humedad, corrosión y óxido. Baja viscosidad para que alcance las superficies interiores de las cadenas.
- Resistencia a la presión extrema, manteniendo la película de lubricación aun en altas temperaturas y cargas.

BOTE

CÓDIGO	CONTENIDO	📦	SUB. DIST.	MAYOREO	MENUDEO
LU400	400 ml	1	\$72	\$79	\$87

ACEITE HIDRÁULICO



USO GENERAL



- Lubricante que ofrece gran protección antiengrasante, fácil operación y excelente limpieza de los sistemas hidráulicos.
- Cumple con el grado de viscosidad ISO VG 46.

GRANEL

CÓDIGO	CONTENIDO	📦	SUB. DIST.	MAYOREO	MENUDEO
134005	946 ml	12	\$126	\$139	\$153

ACEITE MULTIUSOS



USO GENERAL



- Limpia, lubrica y previene la oxidación.
- Reduce la fricción en las partes a lubricar y disminuye la temperatura promedio en trabajos forzados.
- Para puertas, candados, cadenas de bicicleta, herramientas de jardinería, etc.

GRANEL

CÓDIGO	CONTENIDO	📦	SUB. DIST.	MAYOREO	MENUDEO
140982	100 ml	1	\$21	\$23	\$25

ACEITES PARA COMPRESOR



USO INDUSTRIAL



ACS Sintético

ACM Mineral

- Utilizado especialmente para compresores de aire, tornillo, pistón o de lóbulos donde el fabricante así lo especifica. También pueden utilizarse en sistemas hidráulicos de alta velocidad, o en maquinaria que requiere aceites de circulación.
- Para todo tipo de compresor.
- Vida útil 1,000 horas (ACM) y 4,000 horas (ACS)
- Alto índice de viscosidad.
- Muy baja volatilidad.
- Excelente fluidez en bajas temperaturas.
- Muy buena resistencia térmica.

BOTE

CÓDIGO	PRESENTACIÓN	📦	SUB. DIST.	MAYOREO	MENUDEO
ACS	ACS Aceite sintético para compresor 946 ml	1	\$695	\$765	\$842
ACM	Aceite mineral para compresor 946 ml	1	\$203	\$223	\$245

ACEITE SEMI SINTÉTICO DOS TIEMPOS



USO GENERAL



- Disminuye emisiones de humo.
- Una porción de 80 ml para 4 L de gasolina.
- Para motores de 2 tiempos.

Usos:

- Para equipos a gasolina a 2 tiempos: desbrozadoras, podadoras, motosierras.

GRANEL

CÓDIGO	CONTENIDO	📦	SUB. DIST.	MAYOREO	MENUDEO
134000	80 ml	1	\$21	\$23	\$25

ACEITES MINERAL DOS TIEMPOS



USO GENERAL



134001



134002

- Ideal para desbrozadoras, motosierras, podadoras, motobombas, etc.

GRANEL

CÓDIGO	CONTENIDO	📦	SUB. DIST.	MAYOREO	MENUDEO
134001	250 ml	12	\$32	\$35	\$39
134002	946 ml	12	\$102	\$112	\$123

DESENGRASANTES BASE AGUA



USO INDUSTRIAL



ECO11

ECO15

- Para remover aceites y grasas animales o vegetales, películas de humo, grasas minerales, aceites y lubricantes, manchas de proteínas y combustibles ligeros en materiales como el acero, plásticos, concreto, etc.
- Desengrasante ecológico alcalino.
- Se puede diluir hasta 1:50 P.H. 13.1 a 13.8 (sin diluir) 12.5 a 13.0 (diluido 1:5 con agua).

BOTE

CÓDIGO	PRESENTACIÓN	📦	SUB. DIST.	MAYOREO	MENUDEO
ECO11	960 ml	12	\$141	\$155	\$171
ECO15	5 L	4	\$586	\$645	\$710

ACEITES, GRASAS Y EQUIPOS PARA EL MANEJO DE LUBRICANTES

ACEITES Y GRASAS

GRASA MULTIPROPÓSITO



- Grado NLGI 2.
- Color rojo.
- Temperatura de trabajo 85 °C.
- Grasa multipropósito, se puede utilizar para baleros, chasis, y engrasado de partes mecánicas en general.
- Resistente al agua.

BOTE

CÓDIGO	CONTENIDO	📦	SUB. DIST.	MAYOREO	MENUDEO
134013	3.5 kg	1	\$448	\$493	\$542

GRASA PARA CHASIS



- Grasa color rojo fabricada con aceites y espesante de estereato de calcio de excelente calidad.
- Repelente al agua y posee estabilidad mecánica.
- Sus aditivos antioxidantes permiten una mayor protección a los equipos.
- Soporta temperaturas de hasta 130 °C.

BOTE

CÓDIGO	CONTENIDO	📦	SUB. DIST.	MAYOREO	MENUDEO
134010	450 g	12	\$80	\$88	\$97

GRASA PARA BALEROS



- Grasa color ámbar fabricada a base de jabón de sodio y aceites especiales.
- Ideal para mecanismos que operan a medianas y altas temperaturas de hasta 180 °C.
- No debe ser utilizada en equipos o piezas que trabajen en presencia de agua.

BOTE

CÓDIGO	CONTENIDO	📦	SUB. DIST.	MAYOREO	MENUDEO
134011	450 g	12	\$90	\$99	\$109

HERRAMIENTAS AUTOMOTRICES
PÁGINA 393

LIMPIADOR DE RESIDUOS MINERALES



PRODUCTO BIODEGRADABLE



- Especialmente diseñado para remover depósitos minerales, sarro, moho, incrustaciones de cal, manchas de óxido, especialmente en acero inoxidable y superficies cromadas. Contiene un agente que reduce el escurrimiento cuando es aplicado directo en superficies verticales.
- Limpiador ecológico ácido.
- Se puede diluir hasta 1:50 P.H. 0 a 1 (sin diluir) 1 a 2 (diluido 1:5 con agua).

BOTE

CÓDIGO	PRESENTACIÓN	📦	SUB. DIST.	MAYOREO	MENUDEO
EC021	960 ml	12	\$181	\$199	\$219

ANTI CHISPORROTEO (ANTI SPATTER)



PRODUCTO BIODEGRADABLE



(Protege boquillas MIG).

- Ahorra el tallado intenso con cepillo de alambre o cardas para desprender las perlas adheridas a los alrededores de los cordones de soldadura. Ideal para utilizarse con sistemas automáticos o robotizados de soldadura.
- Usos: antiadherente de chispas de soldadura.

BOTE

CÓDIGO	PRESENTACIÓN	📦	SUB. DIST.	MAYOREO	MENUDEO
EC030	0.5 Litros con atomizador	16	\$130	\$143	\$157

ACEITERAS

ACEITERAS FLEXIBLES



2265



2264



CÓDIGO	CAPACIDAD	📦	SUB. DIST.	MAYOREO	MENUDEO
2265	946 ml 32 oz	1	\$383	\$421	\$463
2264	473 ml 16 oz	1	\$327	\$360	\$396

ACEITERAS FLEXIBLES TIPO PISTOLA



2267



2266



CÓDIGO	CAPACIDAD	📦	SUB. DIST.	MAYOREO	MENUDEO
2267	473 ml 16 oz	1	\$290	\$319	\$351
2266	177 ml 6 oz	1	\$214	\$235	\$259

ACEITERAS RÍGIDAS



2261



2260



CÓDIGO	CAPACIDAD	ÁNGULO DE BOQUILLA	📦	SUB. DIST.	MAYOREO	MENUDEO
2261	946 ml 32 oz	30°	1	\$360	\$396	\$436
2260	473 ml 16 oz	30°	1	\$318	\$350	\$385

ACEITERAS FLEXIBLES



137212



137215

- Recipiente metálico.
- Aceitera con bomba integrada.

GRANEL

CÓDIGO	CAPACIDAD	📦	SUB. DIST.	MAYOREO	MENUDEO
137212	177 ml 6 oz	10	\$69	\$76	\$84
137213	296 ml 10 oz	10	\$81	\$89	\$98
137214	473 ml 16 oz	10	\$93	\$102	\$112
137215	680 ml 23 oz	6	\$153	\$168	\$185

ACEITES, GRASAS Y EQUIPOS PARA EL MANEJO DE LUBRICANTES

BOMBAS EXTRACTORAS

BOMBA EXTRACTORA GIRATORIA PARA COMBUSTIBLES



USO INDUSTRIAL



- Para: aceite lubricante hasta SAE 30.
- No recomendada para: líquidos corrosivos, solventes, ácidos o líquidos alcalinos.

CÓDIGO	SUMINISTRO	SUB. DIST.	MAYOREO	MENUDEO
2363F	10 litros / 20 giros	1	\$7,632	\$8,395 \$9,235

BOMBA EXTRACTORA GIRATORIA PARA QUÍMICOS



USO INDUSTRIAL



- Se adapta a rosas de 2" de tambos de 205 litros.
- Rápido y fácil ensamble.
- Resistencia a los productos químicos y solventes.

CÓDIGO	SUMINISTRO	SUB. DIST.	MAYOREO	MENUDEO
2363RQ	5 litros / 20 giros	1	\$3,564	\$3,920 \$4,312

BOMBA EXTRACTORA GIRATORIA PARA LUBRICANTES



USO INDUSTRIAL



- Para: aceite de motor, aceite hidráulico y otros líquidos no corrosivos de baja y media viscosidad.
- Manivela con función en ambas direcciones.

CÓDIGO	SUMINISTRO	SUB. DIST.	MAYOREO	MENUDEO
2363R	5 litros / 20 giros	1	\$2,123	\$2,335 \$2,569

BOMBA EXTRACTORA VERTICAL PARA DIESEL ELÉCTRICA



USO INDUSTRIAL



- Motor a 12 V corriente directa.
- Diésel, queroseno, biodiésel, DEF, fluidos base agua, anticongelante, detergentes, aceites ligeros de hasta 100 cSt, pesticidas y herbicidas.

CÓDIGO	SUMINISTRO	SUB. DIST.	MAYOREO	MENUDEO
2363E	18.4 litros / minuto	1	\$7,632	\$8,395 \$9,235

BOMBA EXTRACTORA VERTICAL PARA ACEITES LIGEROS



USO INDUSTRIAL



- Aceites ligeros con máxima viscosidad SAE 40.
- No usarse con aceites pesados.

CÓDIGO	SUMINISTRO	SUB. DIST.	MAYOREO	MENUDEO
2363S	600 mililitros / ciclo	1	\$4,369	\$4,806 \$5,287

BOMBA EXTRACTORA VERTICAL PARA THINNER



USO INDUSTRIAL



- Usos recomendados: diluyentes de laca, anticongelantes, limpiador de frenos, detergentes, glicerina, agua, herbicidas, petróleos de base media, etc.
- No usar: ácidos fuertes, gasolina, cloro, etc.

CÓDIGO	SUMINISTRO	SUB. DIST.	MAYOREO	MENUDEO
2363VT	400 mililitros / ciclo	1	\$1,922	\$2,114 \$2,325

BOMBA EXTRACTORA VERTICAL PARA QUÍMICOS



USO INDUSTRIAL



- No usar: ácidos fuertes, laca, acetona, gasolina, etc.

CÓDIGO	SUMINISTRO	SUB. DIST.	MAYOREO	MENUDEO
2363VQ	400 mililitros / ciclo	1	\$1,270	\$1,397 \$1,537

BOMBA EXTRACTORA VERTICAL PARA LUBRICANTES



USO INDUSTRIAL



- No recomendada para gasolina y líquidos corrosivos.

CÓDIGO	SUMINISTRO	SUB. DIST.	MAYOREO	MENUDEO
2363V	0.75 litros / ciclo	1	\$947	\$1,042 \$1,146

BOMBA EXTRACTORA DE PALANCA PLÁSTICA



USO INDUSTRIAL



- Adaptador de 2" de diámetro incorporado.
- Fluidos a jabones, limpia brisas, lubricantes, herbicidas, urea, DEF, etc.

CÓDIGO	SUMINISTRO	SUB. DIST.	MAYOREO	MENUDEO
2363W	16.907 oz / ciclo	1	\$2,999	\$3,299 \$3,629

BOMBA EXTRACTORA DE PALANCA PARA LUBRICANTES



USO INDUSTRIAL



- Bomba de palanca para tambor o barriles.
- Bomba operada manualmente.
- Bombea eficientemente en cualquier clima.

CÓDIGO	SUMINISTRO	SUB. DIST.	MAYOREO	MENUDEO
2363	13 oz / bombeo	1	\$1,456	\$1,602 \$1,762

ACEITES, GRASAS Y EQUIPOS PARA EL MANEJO DE LUBRICANTES

BOMBAS EXTRACTORAS

BOMBA EXTRACTORA GIRATORIA PARA QUÍMICOS

SURTEK

USO PROFESIONAL

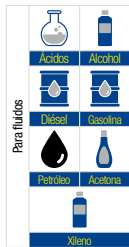

- Cuerpo y tubo fabricado en PPS.
- Diámetro de tubo 1-1/4".
- Adaptador de rosca 2".
- Para contenedores de 50 a 205 litros.
- Longitud de tubo 103 cm.
- Usos recomendados: ácido nítrico, ácido clorhídrico, ácido muriático, alcalino, agua.

CÓDIGO	SUMINISTRO	SUB. DIST.	MAYOREO	MENUEO
137222	0.25 L/giro	1	\$2,769	\$3,046 \$3,351

BOMBA EXTRACTORA GIRATORIA PARA LUBRICANTES

SURTEK

USO PROFESIONAL



- Cuerpo fabricado en hierro y tubo de acero.
- Diámetro de tubo 1-1/4".
- Adaptador de rosca 2".
- Para contenedores de 50 a 205 litros.
- Longitud de tubo 100 cm.
- No usar con agua o líquidos corrosivos.

CÓDIGO	SUMINISTRO	SUB. DIST.	MAYOREO	MENUEO
137223	0.3 L/giro	1	\$798	\$878 \$966

BOMBA EXTRACTORA VERTICAL PARA LUBRICANTES

SURTEK

USO PROFESIONAL

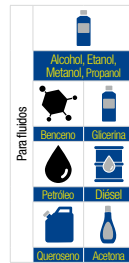

- Cuerpo y tubo fabricado en acero.
- Diámetro de tubo 1-1/2".
- Adaptador de rosca 2".
- Para contenedores de 50 a 205 litros.
- Longitud de tubo 92 cm.

CÓDIGO	SUMINISTRO	SUB. DIST.	MAYOREO	MENUEO
137224	0.3 L/ciclo	1	\$535	\$589 \$648

BOMBA EXTRACTORA DE PALANCA PARA LUBRICANTES

SURTEK

USO PROFESIONAL



- Cuerpo y tubo fabricado en acero.
- Diámetro de tubo 1".
- Adaptador de rosca 2".
- Para contenedores de 50 a 205 litros.
- Longitud de tubo 86 cm.
- Usos recomendados: aceites hasta grado ISO VG 100.

CÓDIGO	SUMINISTRO	SUB. DIST.	MAYOREO	MENUEO
137225	0.3 L/bombeo	1	\$564	\$620 \$682

BOMBAS EXTRACTORAS DE PALANCA PARA ACEITE

BOMBA EXTRACTORA PARA ACEITE CON CUBETA

URRERA

USO INDUSTRIAL



- Incluye manguera PVC de 1.2m/4ft.
- Para aceites de baja, media y alta viscosidad.

CÓDIGO	CAPACIDAD	SUMINISTRO	SUB. DIST.	MAYOREO	MENUEO
23624	16l / 4,22 gal	125 ml / bombeo	1	\$3,033	\$3,336 \$3,670

BOMBA EXTRACTORA PARA ACEITE PARA CUBETA

URRERA

USO INDUSTRIAL



- Para cubetas de 19 litros.

CÓDIGO	DIÁMETRO	SUMINISTRO	SUB. DIST.	MAYOREO	MENUEO
2362	12"	60 ml / bombeo	1	\$1,225	\$1,348 \$1,483

BOMBAS DE TRANSVASE

BOMBA DE TRANSVASE DE DIAFRAGMA

URRERA

USO INDUSTRIAL

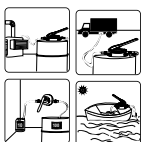

VIDEO

- Bomba 2 en 1.
- Fija o portátil: para transferir líquidos de un tanque a otro.
- Bomba de desagüe: para drenar zonas inundadas.
- Con opción para fijarse en paredes, muros o columnas.
- Para agua, agua de mar, diésel, biodiésel, queroseno, gasolina, aceite mineral o sintético, anticongelante, emulsiones o líquidos con pequeñas partículas suspendidas.
- No recomendada para urea o líquidos alimenticios.

CÓDIGO	SUMINISTRO	SUB. DIST.	MAYOREO	MENUEO
23626	16,7l / 4,40 gal / minuto	1	\$4,539	\$4,993 \$5,492

BOMBA DE TRANSFERENCIA

URRERA

USO INDUSTRIAL



- Para aceites de motor, hidráulico, de dirección, de transmisión, anticongelantes, líquidos de freno, diésel y agua.
- Ideal para transferir fluidos de un contenedor a otro sin escurrir.
- Incluye manguera de succión y descarga.
- Cuerpo de latón y tapas de neopreno fácil de limpiar.
- Resistente a líquidos corrosivos y no corrosivos.

CÓDIGO	CAPACIDAD	LONGITUD TOTAL	DIÁMETRO DE CILINDRO	SUB. DIST.	MAYOREO	MENUEO
23627	100 ml / 3,38 oz	10-1/2"	1-1/4"	1	\$1,265	\$1,392 \$1,531

PISTOLA DE SUCCIÓN

URRERA

USO INDUSTRIAL



- Para transferir o succionar líquidos no corrosivos.
- Ideal para succionar aceite derramado principalmente por maquinaria y equipo industrial.
- Cuerpo y tapas de lámina de acero.

CÓDIGO	CAPACIDAD	SUB. DIST.	MAYOREO	MENUEO
23625	500 ml / 16,9 oz	1	\$411	\$452 \$497

EMBUDOS ANTI-SALPICADURAS

EMBUDOS ANTI-SALPICADURAS



USO INDUSTRIAL



EMB1



EMB2

- Fabricado en polipropileno blanco traslúcido para una mejor visión de los fluidos.
- Diseñado con contornos especiales en el cuerpo para un fácil manejo.
- Antisalpicaduras y a prueba de derrames con borde curvado.
- Tapa contra el polvo.
- Canal flexible.
- Tapón de fijación al contenedor.

GRANEL

CÓDIGO	CAPACIDAD	DIÁMETRO	LONGITUD DE EXTENSIÓN	☞ SUB. DIST.	MAYOREO	MINUENDO
EMB1	3 l / 0,79 gal	240 mm	245 mm	1	\$323	\$355 \$391
EMB2	1,70 l / 0,45 gal	205 mm	170 mm	1	\$240	\$264 \$290

GRIFO PARA TAMBO

GRIFO PARA TAMBO



USO INDUSTRIAL

RESISTENCIA A LA CORROSIÓN
ORIFICIO PARA CANDADO



- Se adapta a tambos plásticos o de metal de 205 l.
- Fabricado en polietileno.
- No usar con gasolina, químicos o solventes.
- Fácil instalación sin utilizar ninguna herramienta.
- Práctico gancho para colgar el recipiente a llenar durante el suministro.
- Facilita el suministro de fluidos con el tambor colocado horizontalmente.

CÓDIGO	ROSCA	☞ SUB. DIST.	MAYOREO	MINUENDO
23641	2"	1	\$482	\$530 \$583

INYECTORES DE GRASA

INYECTORES DE GRASA A DOS MANOS



USO PESADO



USO INDUSTRIAL



USO INDUSTRIAL



USO INDUSTRIAL



2369



2368

• Reforzada



2367

• General



2367M

• Compacta

- Válvula de purga.

- Tamaño compactos ideal para facilitar su almacenamiento.

CÓDIGO	2369	2368	2367	2367M
USO	USO PESADO	USO INDUSTRIAL	USO INDUSTRIAL	USO INDUSTRIAL
CAPACIDAD	14 oz / 400 g	14 oz / 400 g	14 oz / 400 g	3 oz / 85 g
SUMINISTRO	1 g / ciclo	1 g / ciclo	1 g / ciclo	-
LLENADO POR SUCCIÓN O CON BOMBA EXTRACTORA DE GRASA	•	•	-	-
LLENADO POR SUCCIÓN	•	•	-	•
MANIVELA DE ACCIONAMIENTO VARIABLE	•	•	-	-
PRESIÓN DE TRABAJO	10,000 psi	8,000 psi	6,000 psi	6,000 psi
☞	1	1	1	1
SUB. DIST.	\$701	\$679	\$646	\$514
MAYOREO	\$771	\$747	\$711	\$565
MINUENDO	\$848	\$822	\$782	\$622

INYECTORES DE GRASA

INYECTORES DE GRASA A UNA MANO



2366



2365

• Llenado por succión o con bomba extractora de grasa.

• Llenado por succión.

CÓDIGO	2366	2365
USO	USO INDUSTRIAL	USO INDUSTRIAL
CAPACIDAD	14 oz / 397 g	3 oz / 85 g
SUMINISTRO	0.50 g / ciclo	0.40 g / ciclo
PRESIÓN DE TRABAJO	5,000 psi	3,500 psi
📦	1	1
SUB. DIST.	\$816	\$405
MAYOREO	\$898	\$446
MENUDEO	\$988	\$491

JUEGO DE ACCESORIOS PARA INYECTOR DE GRASA



CÓDIGO	PIEZAS	📦	SUB. DIST.	MAYOREO	MENUDEO
23600	7	1	\$1,998	\$2,198	\$2,418

ACOPLADOR PARA INYECTOR DE GRASA



- Tuerca hexagonal para fácil instalación.
- 4 mordazas para facilitar la fijación y operación.

CÓDIGO	PRESIÓN DE TRABAJO	📦	SUB. DIST.	MAYOREO	MENUDEO
23601	6,000 psi / 413 bar	6	\$76	\$84	\$92

BOQUILLA TIPO AGUJA PARA INYECTOR DE GRASA



- Longitud de la aguja: 1-1/2".
- Diámetro de la aguja: 5/32".
- Diámetro de la punta: 3/64".
- Para usarse en lugares con acceso limitado.
- Usada para disipar una línea delgada.

CÓDIGO	COMPATIBLE CON INYECTORES	📦	SUB. DIST.	MAYOREO	MENUDEO
23602	2364, 2365, 2366, 2367, 2368 y 2369	6	\$175	\$193	\$212

EXTENSIÓN FLEXIBLE PARA INYECTOR DE GRASA



- Trabaja a una presión de 3,500 psi (240 bar).
- Presión máxima 11,300 psi (800 bar).

CÓDIGO	DIÁMETRO	LONGITUD MAGUERA	📦	SUB. DIST.	MAYOREO	MENUDEO
23610	5/16"	18" / 45.7 cm	1	\$141	\$155	\$171

JUEGO DE BOQUILLAS PARA GRASERAS



80 PIEZAS

Contenido				
Ángulo	Longitud total	Longitud de rosca	Especificación de rosca	
90°	21.3	7.6	1/8" x 27 PTF-SPL	10
45°	21.8	7.6	1/8" x 27 PTF-SPL	10
Straight	16.8	7.1	1/8" x 27 PTF-SPL	25
90°	19.3	5.1	1/4" x 28 SAE-LT	10
45°	20.8	5.1	1/4" x 28 SAE-LT	10
Straight	13.7	4.6	1/4" x 28 SAE-LT	5

- Recubrimiento de zinc resistente a la corrosión.
- Bola check de acero accionada con resorte endurecido que ofrece máxima durabilidad.

CÓDIGO	CONTENIDO	📦	SUB. DIST.	MAYOREO	MENUDEO
23603	80 piezas	1	\$986	\$1,085	\$1,194

INYECTORES DE GRASA

INYECTOR DE GRASA A DOS MANOS



136012



136011



136010



CÓDIGO	136012	136011	136010
TIPO	USO MÁSTER	USO PROFESIONAL	USO PROFESIONAL
CAPACIDAD	14 oz / 400 g	14 oz / 400 g	14 oz / 400 g
DESCRIPCIÓN	Cabeza de aluminio, con válvula para purgar.	Con válvula para purgar.	Incluye pipa rígida, angulada y boquilla estándar. Cabeza de lámina.
PRESIÓN DE TRABAJO	10,000 psi	8,500 psi	6,500 psi
	1	1	1
SUB DIST.	\$367	\$312	\$301
MAYOREO	\$404	\$343	\$331
MENUDEO	\$444	\$377	\$364

INYECTOR DE GRASA A UNA MANO



136013
Minigrasera tipo pistola



CÓDIGO	136013
TIPO	USO PROFESIONAL
CAPACIDAD	3 oz / 85 g
DESCRIPCIÓN	Ideal para usarse a una sola mano en lugares reducidos.
PRESIÓN DE TRABAJO	5,000 psi
	1
SUB DIST.	\$274
MAYOREO	\$301
MENUDEO	\$331

EXTENSIÓN FLEXIBLE PARA INYECTOR DE GRASA



ACEITERAS
PÁGINA 448

• Para inyector de grasa operados a mano y de potencia.

CÓDIGO	136014	MEDIDA		SUB DIST.	MAYOREO	MENUDEO
		12" / 30,5 cm	6	\$76	\$84	\$92

ACEITES, GRASAS Y EQUIPOS PARA EL MANEJO DE LUBRICANTES

INYECTORES DE GRASA CON CUBETA

INYECTORES DE GRASA CON CUBETA NEUMÁTICOS



USO PESADO

30 KG
CAPACIDAD
TOTAL



23629

15 KG
CAPACIDAD
TOTAL



23628



- Elevador de presión booster "incrementa la presión de aire".
- Para uso extra pesado de engrase y trabajos de mantenimiento preventivo.
- Manguera de alta presión de 2.13 m.
- Válvula reforzada para alta presión.

CÓDIGO	CAPACIDAD	PRESIÓN DE TRABAJO	📦	SUB. DIST.	MAYOREO	MENUDEO
23629	30 kg / 66,1 lb	7,500 psi	1	\$19,136	\$21,050	\$23,155
23628	15 kg / 33 lb	7,500 psi	1	\$14,159	\$15,575	\$17,133

INYECTOR DE GRASA CON CUBETA DE PALANCA CON RUEDAS



USO INDUSTRIAL

20 KG
CAPACIDAD
TOTAL



- Mango con ajuste de presión y volumen.
- Válvula de escape para purgar fácilmente el aire atrapado.
- Suministra: alta presión 4 g/bombeo.
- Media presión 7 g/bombeo.
- Alta volumen 9 g/bombeo.
- Cubeta calibre 18.
- Incluye manguera de alta presión de 2 m x 1/4".

CÓDIGO	CAPACIDAD	PRESIÓN DE TRABAJO	📦	SUB. DIST.	MAYOREO	MENUDEO
23622	20 kg / 44,1 lb	4,000 psi	1	\$6,230	\$6,853	\$7,538

INYECTOR DE GRASA CON CUBETA ALTA PRESIÓN CON PEDAL



USO INDUSTRIAL

10 KG
CAPACIDAD
TOTAL



- Accionamiento por pedal permite liberar ambas manos del usuario para elevar su productividad.
- Recomendado para grasas tipo NLGI 1, 2 y 3.
- Incluye manguera de alta presión 2 m x 1/4".
- Suministra 2 g/bombeo.

CÓDIGO	CAPACIDAD	PRESIÓN DE TRABAJO	📦	SUB. DIST.	MAYOREO	MENUDEO
23623	10 kg / 22 lb	8,700 psi	1	\$7,928	\$8,721	\$9,593

INYECTOR DE GRASA CON CUBETA DE PRESIÓN VARIABLE



USO INDUSTRIAL

10 KG
CAPACIDAD
TOTAL



- Suministra:
Alta presión 4 g/bombeo.
Media presión 7 g/bombeo.
Alto volumen 9 g/bombeo.

CÓDIGO	CAPACIDAD	PRESIÓN DE TRABAJO	📦	SUB. DIST.	MAYOREO	MENUDEO
23621	10 kg / 22 lb	4,000 psi	1	\$4,938	\$5,432	\$5,975

INYECTOR DE GRASA CON CUBETA DE ALTA PRESIÓN Y ALTO VOLUMEN



USO INDUSTRIAL

5 KG
CAPACIDAD
TOTAL



- Suministra:
Alta presión 0.45 g/disparo a 10,000 psi.
Alto volumen 1.25 g/disparo.
- Porta-pistola.
- Contenedor de plástico ABS.
- Pistola de aluminio.
- Botón cambio.
- Alta presión/alto volumen.
- Maneral metálico para transportar.
- Accionamiento del sistema con el pie.

CÓDIGO	CAPACIDAD	PRESIÓN DE TRABAJO	📦	SUB. DIST.	MAYOREO	MENUDEO
23620	5 kg / 11 lb	10,000 psi	1	\$8,837	\$9,721	\$10,693

INYECTORES DE GRASA CON CUBETA

VÁLVULAS REFORZADAS PARA CONTROL DE GRASA



USO INDUSTRIAL



+ Conector Z giratorio
Dos puntos de giro

• Para uso extra pesado de engrase y trabajos de mantenimiento preventivo.

CÓDIGO	PRESIÓN DE TRABAJO	☞	SUB. DIST.	MAYOREO	MENUDEO
23615	10,000 psi	1	\$2,365	\$2,602	\$2,862
23616	8,000 psi	1	\$2,119	\$2,331	\$2,564

CONECTOR TIPO Z GIRATORIO



USO INDUSTRIAL



CÓDIGO	PRESIÓN DE TRABAJO	☞	SUB. DIST.	MAYOREO	MENUDEO
23617	6,000 psi	1	\$897	\$987	\$1,086

BOMBA EXTRACTORA DE GRASA PARA CUBETA



USO INDUSTRIAL



CÓDIGO	DIÁMETRO	CAPACIDAD CONTENEDOR	SUMINISTRA	☞	SUB. DIST.	MAYOREO	MENUDEO
2361	12"	11 a 22 kg	28 g/bombeo	1	\$1,298	\$1,428	\$1,571

ACOPLADOR RÁPIDO PARA INYECTOR DE GRASA



USO INDUSTRIAL **6 PUNTOS DE CONTACTO**

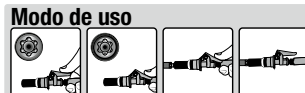

Modo de uso
Para conectar, simplemente presione la palanca con el dedo pulgar y deslice la quijada en el equipo o maquinaria a lubricar.



- Fabricado en acero tratado térmicamente con gran resistencia al desgaste y altas presiones.
- Quijada retráctil con palanca.
- Rosca 1/8" NPT (F).
- Optimiza el suministro de grasa, ideal en la agricultura, construcción y la industria en general, así como servicios automotrices y equipos de lubricación.
- Permite tener las manos libre durante las tareas de lubricación, una vez conectado no necesita ser sujetado.
- Reduce los costos, gracias a su óptima entrega de lubricante a prueba de fugas.

CÓDIGO	PRESIÓN DE TRABAJO	☞	SUB. DIST.	MAYOREO	MENUDEO
23604	8,000 psi	1	\$776	\$854	\$939

ACEITES, GRASAS Y EQUIPOS PARA EL MANEJO DE LUBRICANTES



LA CONFIANZA DE UN BUEN TRABAJO.



URREA
HERRAMIENTAS DE CALIDAD SUPERIOR

urrea.com

LLAVE PARA TAMBO

LLAVE PARA TAMBO

NO PRODUCE CHISPA

USO INDUSTRIAL



- Fabricada en aluminio fundido, endurecido y templado para mayor resistencia.
- Ofrece seguridad para uso en áreas inflamables y tambos de combustible.
- Por su diseño reduce la fuerza necesaria para abrir el tambor previniendo lesiones en el usuario.

CÓDIGO	LONGITUD	CAPACIDAD	⊞	SUB. DIST.	MAYOREO	MENUDEO
23640	10-1/2"	2" y 3/4"	1	\$448	\$493	\$542

HERRAMIENTAS PARA EXPERTOS.

URREA
HERRAMIENTAS DE CALIDAD SUPERIOR

urrea.com

PISTOLAS DE CONTROL DE FLUJO DE ACEITE

PISTOLAS DE CONTROL DE ACEITE

USO INDUSTRIAL



- Resolución: 0.10 litros o cuartos de galón.
- Alta precisión y control en la entrega del fluido.
- Uso recomendado: aceites con viscosidad de hasta grado SAE 140, diésel, queroseno, refrigerante de motor (RTU).
- No use con: fluidos base agua, gasolina, etc.

- Alta precisión y control en la entrega del fluido.
- El flujo puede ser medido en: litros, galones, cuartos de galón, pintas y decilitros.
- Uso recomendado: aceites con viscosidad de hasta grado SAE 140, diésel, queroseno, refrigerante de motor (RTU).
- No use con: fluidos base agua, gasolina, etc.

CÓDIGO	23631	23632
TIPO	Mecánica	Digital
FLUJO	1 a 30 LPM	1 a 30 LPM
PRECISIÓN:	+/- 1%	+/- 1%
REPETIBILIDAD:	0.30%	0.20%
PRESIÓN DE TRABAJO:	1,000 psi / 70 bar	1,000 psi / 70 bar
⊞	1	1
SUB. DIST.	\$10,796	\$10,402
MAYOREO	\$11,876	\$11,442
MENUDEO	\$13,064	\$12,586

¡SIEMPRE NOVEDOSOS!



urrea.com

URREA
HERRAMIENTAS DE CALIDAD SUPERIOR



SOLUCIONES A TU MEDIDA



CLASE DE VENTA	CLASE DE HERRAMIENTAS	PAG	MARCA		
			URRERA	SURTEK	FOY
Equipos de diagnóstico	Juegos de multímetros con accesorios	458	•	•	
	Multímetros	460	•	•	
	Probadores de voltaje	462	•	•	
	Termómetros infrarrojos	464	•		
Equipos de medición	Calibradores pie de rey y micrómetro	464	•	•	•
	Cintas largas	465	•	•	•
	Flexómetros	467	•	•	•
	Odómetros	470	•	•	
Equipos de trazo	Compases	471	•		
	Escuadras	472	•	•	•
	Niveles	473	•	•	•
	Niveles láser	475	•		
	Tiralíneas	476	•	•	•

urrea.com

Estamos mejorando constantemente nuestros productos, es por esto que la información, imagen, características y disponibilidad de los mismos pueden cambiar sin previo aviso.

JUEGOS DE MULTÍMETROS CON ACCESORIOS

GUÍA DE SELECCIÓN DE MULTÍMETROS DIGITALES

- Función disponible.
- Función no disponible.

MODELO	MULTÍMETROS DIGITALES							MULTÍMETROS DIGITALES DE GANCHO					MULTÍMETROS DIGITALES USO AUTOMOTRIZ				
	UD179	UD85	UD112	UD18	UD12	MUL03	MUL02	UD337	UD334	UD333	MUL06	MUL05	UD88	UD226	MUL04	UD370	
Uso	USO INDUSTRIAL							USO INDUSTRIAL					USO INDUSTRIAL				
Seguridad eléctrica	CAT II	-	-	-	600 V	600 V	750 V	600 V	-	1000 V	1000 V	-	-	750 V	-	1000 V	-
	CAT III	1000 V	1000 V	1000 V	1000 V	-	1000 V	-	1000 V	600 V	600 V	1000 V	600 V	-	600 V	600 V	750 V
	CAT IV	-	-	-	-	-	-	-	600 V	-	-	-	-	-	-	-	-
Voltaje CA	1000 V	600 mV 1000 V	1000 V	1000 V	600 V	4 V 750 V	200 mV 600 V	1000 V	400 mV 750 V	400 mV 750 V	750 V	600 V	750 V	600 V	750 V	750 V	
Voltaje CD	1000 V	600 mV 1000 V	1000 V	1000 V	600 V	400 mV 1000 V	200 V 600 V	1000 V	400 mV 1000 V	400 mV 1000 V	1000 V	600 V	1000 V	600 V	1000 V	-	
Corriente CA	10 A	10 A	10 A	-	-	10 A	-	1000 A	400 A	400 A	1000 A	600 A	10 A	-	-	700 A	
Corriente CD	10 A	10 A	10 A	-	-	10 A	10 A	1000 A	400 A	-	-	-	10 A	-	10 A	-	
Resistencia	40 MΩ	40 MΩ	40 MΩ	40 MΩ	200 Ω	40 MΩ	20 MΩ	40 MΩ	40 MΩ	40 MΩ	40 MΩ	2 KΩ	40 MΩ	40 MΩ	20 MΩ	-	
Milivoltios CA	400 mV	600 mA	400 mV	-	-	-	-	400 mV	400 mV	400 mV	10 mV	-	-	-	-	-	
Milivoltios CD	400 mV	600 mA	400 mV	-	-	400 mV	200 mV	400 mV	400 mV	400 mV	10 mV	-	400 mV	400 mV	200 mV	-	
Microamperios CD	400 μA 4000 μA	6000 μA	400 μA 4000 μA	600 μA 2000 μA	-	400 μA	200 μA	400 μA 2000 μA	-	400 μA 2000 μA	-	-	400 μA 4000 μA	-	-	-	
Indicador de continuidad audible	•	•	•	•	•	•	•	•	•	•	•	•	•	•	•	-	
Retroluminación	•	•	•	•	•	•	•	•	•	•	•	•	•	•	•	•	
Temperatura	-20° a 60 °C	-200° a 999 °C	-20° a 60 °C	-20° a 50 °C	-10° a 50 °C	-40° a 1000 °C	-10° a 50 °C	-20° a 60 °C	-20° a 60 °C	0° a 45° C	0° a 40 °C	0° a 40 °C	-40° a 1370 °C	-20° a 60 °C	-18° a 21 °C	0° a 35 °C	
Rango automático / Manual	•	•	•	•	•	•	•	•	•	-	-	-	-	•	-	•	
Retención de datos	-	•	-	•	-	•	-	•	•	•	•	•	•	-	•	•	
Prueba de diodo	•	•	•	•	-	•	•	•	•	•	•	-	-	-	•	-	
Prueba de capacitancia	100 μF	9999 μF	100 μF	9999 μF	-	400 μF	-	-	-	-	4000 μF	-	1000 μF	-	-	-	
Función de apagado automático	•	•	•	•	•	•	•	•	•	•	•	•	•	•	•	•	
Pantalla LCD con recuento	4000 cuentas	6000 cuentas	4000 cuentas	6000 cuentas	2000 cuentas	2000 cuentas	2000 cuentas	4000 cuentas	4000 cuentas	4000 cuentas	2000 cuentas	2000 cuentas	4000 cuentas	4000 cuentas	4000 cuentas	4000 cuentas	

EQUIPOS DE DIAGNÓSTICO, MEDICIÓN Y TRAZO

JUEGO DE HERRAMIENTA PARA ELECTRÓNICO CON CAJA PLÁSTICA



USO INDUSTRIAL
11
PIEZAS



Content		Content	
CPU17	Caja portaherramientas plástica 17"	204GR	Pinza corte diagonal 4-3/16 con resorte
UD12	Multímetro compacto 600 VCD/600 VCA	282GR	Pinza punta larga sin corte con resorte
9503B	Destornillador ESD plana 3/64 x 2-3/8"	CAU50	Cautín tipo lápiz 50 W
9506B	Destornillador ESD plana 5/64 x 2-3/8"	691	Cutter 8 pls 18 mm
9510B	Destornillador ESD Phillips #0 x 2-3/8"	291	Pinza pelacable 10-22 AWG 6-3/4"
9511B	Destornillador ESD Phillips #1 x 3-5/32"		



CÓDIGO	PIEZAS	SUB. DIST.	MAYOREO	MENUDEO
JEL11	11	1	\$3,448	\$3,793

JUEGO DE HERRAMIENTA PARA ELECTRÓNICO CON CAJA PLÁSTICA



USO INDUSTRIAL
9
PIEZAS



Content		Content	
CPU17	Caja portaherramientas plástica 17"	8680	Destornillador bimetálico barra redonda punta Phillips® # 0
UD12	Multímetro compacto 600 VCD/600 VCA	28141	Pinza para electrónica corte diagonal 5"
CAU50	Cautín tipo lápiz 50 W	28560	Pinza para electrónica cónica lisa 4-3/4"
686A	Navaja abatible con hoja de acero inoxidable	308	Pelacables radial para cable UTP
8624	Destornillador bimetálico barra redonda punta cabinet 1/8 x 4"		



CÓDIGO	PIEZAS	SUB. DIST.	MAYOREO	MENUDEO
JEL9	9	1	\$2,912	\$3,203

JUEGOS DE MULTÍMETROS CON ACCESORIOS

JUEGO DE HERRAMIENTA CON MULTÍMETRO



USO INDUSTRIAL

6
PIEZAS



Contenido	
UD12	Multímetro compacto básico 1
9308L	Destornillador 7 en 1 1
PVU01	Probador voltaje 24-1000 V 1
689AR	Navaja utilitaria automática 1
LPA10	Linterna LED a prueba agua 2 AA 1
EMUC	Estuche multitosos 1



CÓDIGO	PIEZAS	📦	SUB. DIST.	MAYOREO	MENUDEO
JM6	6	1	\$2,781	\$3,059	\$3,365

JUEGO DE HERRAMIENTA CON MULTÍMETRO



USO INDUSTRIAL

5
PIEZAS



Contenido	
UD12	Multímetro compacto básico 1
9715B	Destornillador bimetálico 1000 V plano 7/32" x 5" 1
9701B	Destornillador bimetálico 1000 V Phillips® #1 x 3-5/32" 1
181	Pinza universal corte lateral 1000 V 7-1/16" 1
EMUC	Estuche multitosos chico 1



CÓDIGO	PIEZAS	📦	SUB. DIST.	MAYOREO	MENUDEO
JE5	5	1	\$2,145	\$2,360	\$2,596

JUEGO DE HERRAMIENTA CON MULTÍMETRO CON CAJA IMPERMEABLE



USO INDUSTRIAL

4
PIEZAS



Contenido	
UD179	Multímetro última generación 1
PVU02	Probador voltaje 24-1000 V 1
18675	Multiherramienta 15 en 1 7" 1
CP110	Caja impermeable 10.5" 1



CÓDIGO	PIEZAS	📦	SUB. DIST.	MAYOREO	MENUDEO
JM4	4	1	\$4,850	\$5,335	\$5,869

JUEGO DE HERRAMIENTA CON MULTÍMETRO CON CAJA PLÁSTICA



USO INDUSTRIAL

3
PIEZAS



Contenido	
CPU17	Caja portaherramientas plástica 17" 1
UD12	Multímetro compacto 600 VCD/600 VCA 1
CAU50	Cautín tipo lápiz 50 W 1



CÓDIGO	PIEZAS	📦	SUB. DIST.	MAYOREO	MENUDEO
JEL3	3	1	\$1,834	\$2,017	\$2,219

JUEGO COMBINADO DE HERRAMIENTA PARA ELECTRICISTA



USO PROFESIONAL

7
PIEZAS



• Ideal para medir las magnitudes eléctricas de un circuito.

Contenido	
MUL03	Multímetro profesional 1000V 1
DPC02	Probador voltaje CA 14 cm profesional 1
951	Mini pinza corte lateral 4-3/4" 1
PLC8	Pinza pelacable 10-22 AWG 8" 1
D402V	Destornillador amarillo 1000 V Phillips® #2 x 4" 1
D415V	Destornillador amarillo 1000 V cabinet 7/32 x 5" 1
EMSC	Estuche multitosos chico 1



CÓDIGO	PIEZAS	📦	SUB. DIST.	MAYOREO	MENUDEO
JE7	7	1	\$1,155	\$1,271	\$1,398

JUEGO COMBINADO DE HERRAMIENTA CON PROBADORES ELÉCTRICOS



USO PROFESIONAL

6
PIEZAS



Contenido	
MUL04	Multímetro automotriz 1000 V 1
JDP26	Juego de 26 puntas intercambiables 1
NF10	Navaja utilitaria abatible bimetálica 1
136092	Lámpara taller de baterías 200 lm 3 AA 1
PVS01	Probador de voltaje sin contacto 90-1000 V 1
EMSC	Estuche multitosos chico 1



CÓDIGO	PIEZAS	📦	SUB. DIST.	MAYOREO	MENUDEO
JPE6	6	1	\$1,915	\$2,107	\$2,318

JUEGO COMBINADO DE HERRAMIENTA CON PROBADORES ELÉCTRICOS



USO PROFESIONAL

5
PIEZAS



Contenido	
MUL05	Multímetro digital de gancho 600 V 1
120527	Multiherramienta 13 en 1 de aluminio 1
LIAL80	Linterna aluminio LED 80lm 1
PVS01	Probador de voltaje sin contacto 90-1000 V 1
EMSC	Estuche multitosos chico 1



CÓDIGO	PIEZAS	📦	SUB. DIST.	MAYOREO	MENUDEO
JPE5	5	1	\$1,751	\$1,926	\$2,119

JUEGO COMBINADO DE HERRAMIENTA CON PROBADORES ELÉCTRICOS



USO PROFESIONAL

4
PIEZAS



Contenido	
MUL03	Multímetro profesional 1000 V 1
MUL05	Multímetro digital gancho 600 V 1
DCA14	Probador voltaje CA 14 cm 1
EMSC	Estuche multitosos chico 1



CÓDIGO	PIEZAS	📦	SUB. DIST.	MAYOREO	MENUDEO
JPE4	4	1	\$1,598	\$1,758	\$1,934

JUEGO COMBINADO DE HERRAMIENTA CON PROBADORES ELÉCTRICOS



USO PROFESIONAL

4
PIEZAS



Contenido	
MUL02	Multímetro digital 600 V 1
120527	Multiherramienta 13 en 1 de aluminio 1
DCA14	Probador voltaje CA 14 cm 1
EMSC	Estuche multitosos chico 1



CÓDIGO	PIEZAS	📦	SUB. DIST.	MAYOREO	MENUDEO
JPE4A	4	1	\$882	\$970	\$1,067

MULTÍMETROS

MULTÍMETRO DIGITAL DE ÚLTIMA GENERACIÓN

URREA

USO INDUSTRIAL PROTECCIÓN CATIII TRUE RMS



Características	
Protección eléctrica	CAT II 1000V
Voltaje	1000 V CA/CD
Resistencia	40MΩ
Corriente	400µA-10A CA/CD
Capacitancia	40nF-100µF
Prueba de frecuencia	5Hz-10MHz
Toma de temperatura	-40 a 1300 °C -40 a 2372 °F
Rms verdadero	•
Auto apagado	•
Función hold	•
Retroluminación	•
Prueba de continuidad con alarma sonora	•
Prueba de diodos	•
Prueba duty cycle	•
Selección de rango	Auto / Manual
Pantalla	3-3/4 dígitos 4000 cuentas

- Funda protectora de uso rudo.
- Acceso a baterías y fusibles sin dañar la calibración del equipo.
- Pie de apoyo integrado.
- Termopar incluido.

CÓDIGO	BATERÍA	SUB. DIST.	MAYOREO	MENUDEO	
UD179	9V	1	\$3,295	\$3,625	\$3,988

MULTÍMETRO DIGITAL

URREA

USO INDUSTRIAL PROTECCIÓN CATII & CATIII TRUE RMS RESPUESTA RÁPIDA

Características	
Protección eléctrica	CAT II 1000V CAT III 600V
Voltaje	1000 V CA/CD
Resistencia	40MΩ
Corriente	600µA - 10A CA/CD
Capacitancia	9999µF
Toma de temperatura	-200 a 1350 °C -328 a 2462 °F
Rms verdadero	•
Auto apagado	•
Función hold	•
Retroluminación	•
Prueba de continuidad con alarma sonora	•
Prueba de diodos	•
Selección de rango	Auto / Manual
Pantalla	3-1/2 dígitos 6000 cuentas
Respuesta rápida	1ms

- Funda protectora de uso rudo.
- Pie de apoyo integrado.

CÓDIGO	BATERÍA	SUB. DIST.	MAYOREO	MENUDEO	
UD85	2 AA	1	\$4,528	\$4,981	\$5,479

MULTÍMETRO DIGITAL DE ÚLTIMA GENERACIÓN

URREA

USO INDUSTRIAL PROTECCIÓN CATIII



Características	
Protección eléctrica	CAT III 1000V
Voltaje	1000 V CA/CD
Resistencia	40MΩ
Corriente	400µA-10A CA/CD
Capacitancia	40nF-100µF
Prueba de frecuencia	5Hz-10MHz
Auto apagado	•
Función hold	•
Retroluminación	•
Prueba de continuidad con alarma sonora	•
Prueba de diodos	•
Prueba duty cycle	•
Selección de rango	Auto / Manual
Pantalla	3-3/4 dígitos 4000 cuentas

- Funda protectora de uso rudo.
- Acceso a baterías y fusibles sin dañar la calibración del equipo.
- Pie de apoyo integrado.

CÓDIGO	BATERÍA	SUB. DIST.	MAYOREO	MENUDEO	
UD112	9V	1	\$2,201	\$2,421	\$2,663

MULTÍMETROS DIGITALES COMPACTOS

USO INDUSTRIAL PROTECCIÓN CATII & CATIII



Características	
Protección eléctrica	CAT II 1000V CAT III 600V
Voltaje	1000 V CA/CD
Resistencia	40MΩ
Corriente	600µA - 2000µA CA / CD
Capacitancia	9999µF
Auto apagado	•
Función hold	•
Retroluminación	•
Prueba de continuidad con alarma sonora	•
Prueba de diodos	•
Selección de rango	Auto / Manual
Pantalla	3-1/2 dígitos 6000 cuentas

- Funda protectora de uso rudo.
- Pie de apoyo integrado.

CÓDIGO	BATERÍA	SUB. DIST.	MAYOREO	MENUDEO	
UD18	2 AA	1	\$2,409	\$2,650	\$2,915

PRODUCTO MEJORADO

USO INDUSTRIAL PROTECCIÓN CATIII



Características	
Protección eléctrica	CAT III 600V
Voltaje	600 V CA/CD
Resistencia	200 Ω
Auto apagado	•
Prueba de continuidad con alarma sonora	•
Selección de rango	Manual
Pantalla	3 1/2 dígitos 2 000 cuentas

- Funda protectora de uso rudo.
- Pie de apoyo integrado.

CÓDIGO	BATERÍA	SUB. DIST.	MAYOREO	MENUDEO	
UD12	9V	1	\$1,177	\$1,295	\$1,425

MULTÍMETRO DIGITAL

SURTEK

USO PROFESIONAL PROTECCIÓN CATII & CATIII NCV

Características	
Protección eléctrica	CAT II 1000V CAT III 600V
Voltaje	750V CA 1000V CD
Resistencia	40MΩ
Corriente	400µA-10A CD/CA
Capacitancia	4nF-10mF
Prueba de frecuencia	10 Hz a 1 MHz
Toma de temperatura	-40 a 1000 °C -40 a 1832 °F
Nov (cono en pleca)	•
Auto apagado	•
Función hold	•
Retroluminación	•
Prueba de continuidad con alarma sonora	•
Prueba de diodos	•
Selección de rango	Manual
Pantalla	3-3/4 dígitos 4000 cuentas

- Funda de caucho.

CÓDIGO	DESCRIPCIÓN	SUB. DIST.	MAYOREO	MENUDEO	
MUL03	Multímetro profesional 1,000 V	1	\$646	\$711	\$782

MULTÍMETRO DIGITAL COMPACTO

SURTEK

USO PROFESIONAL PROTECCIÓN CATII

Características	
Protección eléctrica	CAT III 600V
Voltaje	600 V CA/CD
Resistencia	20MΩ
Corriente	200µA-10A CD
Auto apagado	•
Función hold	•
Retroluminación	•
Prueba de continuidad con alarma sonora	•
Prueba de diodos	•
Selección de rango	Manual
Pantalla	3 1/2 Dígitos 2000 cuentas

- Funda protectora.

CÓDIGO	DESCRIPCIÓN	SUB. DIST.	MAYOREO	MENUDEO	
MUL02	Multímetro digital 600 V	1	\$316	\$348	\$383

MULTÍMETROS

MULTÍMETRO DIGITAL DE GANCHO DE POTENCIA

USO INDUSTRIAL **PROTECCIÓN CAT III & CAT IV** **TRUE RMS** **NCV**



URREA
Asociación de Industrias de México
PRODUCTO MEJORADO

Características	
Protección eléctrica	CAT III 1000V CAT IV 600V
Voltaje	1000 V CA/CD
Resistencia	40MΩ
Corriente	400μA-2000A CA/CD
Capacitancia	40nF-2000μF
Rms verdadero	•
Ncv	•
Auto apagado	•
Función hold	•
Retroluminación	•
Prueba de continuidad con alarma sonora	•
Prueba de diodos	•
Lectura en gráfica de barras analoga	•
Selección de rango	Auto / Manual
Pantalla	3-3/4 dígitos 4000 cuentas

- Diámetro interno de gancho: 50 mm.
- Funda protectora de uso rudo.
- Incluye estuche.
- Gatillo para apertura del gancho.



CÓDIGO	BATERÍA	1	SUB. DIST.	MAYOREO	MENUDEO
UD337	2 AAA	1	\$5,267	\$5,794	\$6,373

MULTÍMETRO DIGITAL DE GANCHO

USO INDUSTRIAL **PROTECCIÓN CAT III & CAT III** **NCV**



URREA
Asociación de Industrias de México

Características	
Protección	CAT II 1000V CAT III 600V
Voltaje	750 V CA 1000 V CD
Resistencia	40MΩ
Corriente	400μA-4000A CA/CD
Prueba de frecuencia	0.5Hz-200KHz
NCV	•
Auto apagado	•
Función hold	•
Retroluminación	•
Prueba de continuidad con alarma sonora	•
Prueba de diodos	•
Prueba duty cycle	•
Selección de rango	Auto / Manual
Pantalla	3-3/4 dígitos 4000 cuentas

- Diámetro interno de gancho 32 mm.
- Incluye estuche.
- Gatillo para apertura del gancho.



CÓDIGO	BATERÍA	1	SUB. DIST.	MAYOREO	MENUDEO
UD333	2 AAA	1	\$2,836	\$3,120	\$3,432

MULTÍMETRO DIGITAL DE GANCHO

USO PROFESIONAL **PROTECCIÓN CAT II & CAT II**



SURTEK
Asociación de Industrias de México

Características	
Protección eléctrica	CAT III 600V
Voltaje	600V CA/CD
Resistencia	2kΩ
Corriente	20A-600A CA
Auto apagado	•
Función hold	•
Prueba de continuidad con alarma sonora	•
Selección de rango	Manual
Pantalla	3-1/2 dígitos 2000 cuentas

- Función hold.
- Prueba de continuidad.
- Selección de rango manual.



CÓDIGO	DESCRIPCIÓN	1	SUB. DIST.	MAYOREO	MENUDEO
MUL05	Multímetro digital de gancho 600 V	1	\$772	\$849	\$934

MULTÍMETRO DIGITAL DE GANCHO

USO INDUSTRIAL **PROTECCIÓN CAT II & CAT III** **TRUE RMS**



URREA
Asociación de Industrias de México
PRODUCTO MEJORADO

Características	
Protección eléctrica	CAT II 1000V CAT III 600V
Voltaje	750V CA 1000V CD
Resistencia	40MΩ
Corriente	40A-400A CA/CD
Prueba de frecuencia	0.5Hz-200KHz
Rms verdadero	•
NCV	•
Auto apagado	•
Función hold	•
Prueba de continuidad con alarma sonora	•
Prueba de diodos	•
Prueba duty cycle	•
Lectura en gráfica de barras analoga	•
Selección de rango	Auto / Manual
Pantalla	3-3/4 dígitos 4000 cuentas

- Diámetro interno de gancho: 32 mm.
- Incluye estuche.
- Gatillo para apertura del gancho.



CÓDIGO	BATERÍA	1	SUB. DIST.	MAYOREO	MENUDEO
UD334	2 AAA	1	\$3,745	\$4,120	\$4,532

MULTÍMETRO DIGITAL DE GANCHO

USO PROFESIONAL **PROTECCIÓN CAT II & CAT II**

Características	
Protección eléctrica	CAT III 1000V
Voltaje	750V CA 1000V CD
Resistencia	40MΩ
Corriente	40A-1000A CA
Capacitancia	40nF-4000μF
Prueba de frecuencia	10 Hz a 10 MHz
Toma de temperatura	-20 a 1000°C -4 a 1832°F
NCV (icono en placa)	•
Auto apagado	•
Función hold	•
Retroluminación	•
Prueba de continuidad con alarma sonora	•
Prueba de diodos	•
Prueba duty cycle	•
Lectura en gráfica de barras analoga	•
Selección de rango	Auto / Manual
Pantalla	3-1/2 dígitos 2000 cuentas

- Función hold.
- Prueba de continuidad.
- Medición de frecuencia y continuidad.
- Selección de rango automático.



CÓDIGO	DESCRIPCIÓN	1	SUB. DIST.	MAYOREO	MENUDEO
MUL06	Multímetro digital profesional de gancho 1,000 V	1	\$1,643	\$1,807	\$1,988

MULTÍMETRO DIGITAL AUTOMOTRIZ

USO INDUSTRIAL **USO AUTOMOTRIZ**

Características	
Protección eléctrica	CAT II 1000V CAT III 600V
Voltaje	750V CA 1000V CD
Resistencia	40MΩ
Corriente	1μA - 10A CA/CD
Prueba de frecuencia	0.5Hz-200KHz
Toma de temperatura	-40 a 1370 °C -40 a 2498 °F
Auto apagado	•
Función hold	•
Retroluminación	•
Prueba de continuidad con alarma sonora	•
Prueba de diodos	•
Prueba duty cycle	•
Lectura en gráfica de barras analoga	•
Prueba de electrónica automotriz	•
Prueba de medición de rpm	•
Prueba de intervalo dwell	•
Prueba pulse width	•
Selección de rango	Auto / Manual
Pantalla	3-3/4 dígitos 4000 cuentas

- Funda protectora de uso rudo.
- Pie de apoyo integrado
- Incluye estuche plástico.



URREA
Asociación de Industrias de México



CÓDIGO	BATERÍA	1	SUB. DIST.	MAYOREO	MENUDEO
UD88	9 V	1	\$6,444	\$7,088	\$7,797

EQUIPOS DE DIAGNÓSTICO, MEDICIÓN Y TRAZO

MULTÍMETROS

MULTÍMETRO DIGITAL AUTOMOTRIZ

USO INDUSTRIAL **USO AUTOMOTRIZ** **PROTECCIÓN CATIII**



Características	
Protección eléctrica	CAT III 600V
Voltaje	600 V CA/CD
Resistencia	40M Ω
Corriente	1mA - 10A CD
Prueba de frecuencia	0.5 Hz - 200 KHz
Auto apagado	•
Función hold	•
Retroluminación	•
Prueba de continuidad con alarma sonora	•
Prueba duty cycle	•
Lectura en gráfica de barras analoga	•
Prueba de electrónica automotriz	•
Prueba de medición de rpm	•
Prueba de intervalo dwell	•
Prueba pulse width	•
Selección de rango	Auto / Manual
Pantalla	3-3/4 dígitos 4000 cuentas

- Funda protectora de uso rudo.
- Pie de apoyo integrado.



CÓDIGO	BATERÍA	📦	SUB. DIST.	MAYOREO	MENUDEO
UD226	9V	1	\$2,842	\$3,126	\$3,439



MULTÍMETRO DIGITAL AUTOMOTRIZ

USO PROFESIONAL **USO AUTOMOTRIZ** **PROTECCIÓN CATII & CATII**

Características	
Protección eléctrica	CAT II 1000V CAT III 600V
Voltaje	750V CA 1000V CD
Resistencia	20M Ω
Corriente	200mA-10A CD
Auto apagado	•
Función hold	•
Retroluminación	•
Prueba de continuidad con alarma sonora	•
Prueba de diodos	•
Prueba de electrónica automotriz	•
Prueba de medición de rpm	•
Prueba de intervalo dwell	•
Selección de rango	Manual
Pantalla	3-1/2 dígitos 2000 cuentas

- Funda protectora.
- Pantalla extra larga.



HERRAMIENTAS AUTOMOTRICES
PÁGINA 393

CÓDIGO	DESCRIPCIÓN	📦	SUB. DIST.	MAYOREO	MENUDEO
MUL04	Multímetro automotriz 1,000 V	1	\$700	\$770	\$847



MULTÍMETRO DIGITAL DE GANCHO DE POTENCIA

USO INDUSTRIAL **PROTECCIÓN CATIII** **TRUE RMS**



Características	
Protección eléctrica	CAT III 600V
Voltaje	750V CA
Corriente	700A CA
Rms verdadero	•
Auto apagado	•
Función hold	•
Retroluminación	•
Lectura en gráfica de barras analoga	•
Selección de rango	Auto / Manual
Pantalla	3-3/4 dígitos 4000 cuentas

- Medición de Potencia Real, potencia aparente y potencia reactiva.
- Diámetro interno de gancho: 52 mm.
- Gatillo para apertura del gancho.



CÓDIGO	BATERÍA	📦	SUB. DIST.	MAYOREO	MENUDEO
UD370	9V	1	\$5,890	\$6,479	\$7,127



PUNTAS DE PRUEBA Y CAIMANES PARA MULTÍMETROS

USO INDUSTRIAL



- Permite una conexión a computadora en puerto RS-232C, para alimentar, almacenar información y también para programar el equipo de diagnóstico.
- Apertura máxima de quijadas de 0.313" (8 mm).
- Entradas rectas con cubierta protectora.



CÓDIGO	DESCRIPCIÓN	📦	SUB. DIST.	MAYOREO	MENUDEO
UD71TLC	Puntas de prueba y caimanes	1	\$263	\$289	\$318

PROBADORES DE VOLTAJE

PROBADORES DE VOLTAJE SIN CONTACTO

USO INDUSTRIAL **SISTEMA DE ALARMA** **LED TIPO DE LUZ** **GRADO IP 67** **V 24-1,000 VOLTS**



PVU01



PVU02

- Detector de voltaje sin contacto ideal realizar instalaciones o detectar problemas en el cableado eléctrico.
- Protección CAT IV 1000 V.
- Probador de voltaje a distancia, no necesita tocar la superficie para realizar lecturas.
- Trabaja en temperaturas desde los -20° hasta los 50 °C.
- Pequeño y fácil de manipular.



CÓDIGO	RANGO DE VOLTAJE	MODOS VIBRADOR	DETECTOR DE CAMPOS MAGNÉTICOS	📦	SUB. DIST.	MAYOREO	MENUDEO
PVU01	24V - 1000V	Si	No	1	\$514	\$565	\$622
PVU02	24V - 1000V	No	Si	1	\$546	\$601	\$661



PROBADORES DE VOLTAJE SIN CONTACTO

USO MÁSTER **DOBLE AISLAMIENTO** **LUZ LED** **SISTEMA DE ALARMA**



PVS01



PVS02

- Detector de voltaje sin contacto ideal realizar instalaciones o detectar problemas en el cableado eléctrico.
- Protección CAT IV 1000 V.
- Probador de voltaje a distancia, no necesita tocar la superficie para realizar lecturas.
- Trabaja en temperaturas desde los -20° hasta los 50 °C.
- Pequeño y fácil de manipular.



CÓDIGO	RANGO DE VOLTAJE	MODOS VOLTAJE BAJO	📦	SUB. DIST.	MAYOREO	MENUDEO
PVS01	90V - 1000V	No	1	\$345	\$380	\$418
PVS02	24V - 1000V	Si	1	\$426	\$469	\$516



PROBADORES DE VOLTAJE

JUEGO DE PROBADORES DE CIRCUITO CON TERMINAL



USO INDUSTRIAL **V** 6-24 VOLTS

14 PIEZAS



- Verifica altos y bajos voltajes.
- LED de color dual que indica rojo para corriente y verde para tierra.
- Incluye 14 puntas de prueba intercambiables de diferente tipo que garantiza una conexión segura en la terminal a probar.

Tipo de terminal

Macho	Hembra	Medida
		50 mm
		50 mm
		30 mm
		25 mm
		20 mm
		12 mm
		0,8 mm

CAJA PLÁSTICA

CÓDIGO	DESCRIPCIÓN	UNID.	SUB. DIST.	MAYOREO	MENUDEO
23500	Kit probador de circuitos con 14 terminales.	1	\$1,752	\$1,927	\$2,120

PROBADOR DE CIRCUITOS LÓGICOS CON LED



USO INDUSTRIAL **V** 6-12 Y 24 VOLTS



- Verifica altos y bajos voltajes.
- LED de color dual que indica rojo para corriente y verde para tierra.
- Punta de acero inoxidable.

CÓDIGO	VOLTAJE	LONGITUD DE PUNTA	UNID.	SUB. DIST.	MAYOREO	MENUDEO
23501	0 - 24 V	90 mm	1	\$509	\$560	\$616

PROBADORES DE CIRCUITOS DE CD PUNTA EXTRA LARGA



USO INDUSTRIAL **V** 6-24 VOLTS **V** 6-12 VOLTS



- Punta aislada de alta resistencia.
- Punta extra larga para verificar circuitos en lugares inaccesibles.
- Cuerpo plástico resistente al impacto.
- Facilita la labor en tareas de mantenimiento automotriz.
- Ideal para verificar circuitos de 6 a 12 volts CD en autos, botes, motocicletas, camionetas, trailers y autobuses.

CÓDIGO	VOLTAJE	LONGITUD DE PUNTA	UNID.	SUB. DIST.	MAYOREO	MENUDEO
23503	6 - 24 V	170 mm	1	\$652	\$717	\$789
23502	6 - 12 V	180 mm	1	\$448	\$493	\$542

PROBADOR DE CIRCUITO DE CD



USO INDUSTRIAL **V** 28 VOLTS



- Probador de circuitos de uso rudo CD.
- Útil para detectar flujo de corriente directa (CD).
- Cable aislado calibre 20 AWG.

CÓDIGO	VOLTAJE	LONGITUD	UNID.	SUB. DIST.	MAYOREO	MENUDEO
2350	0-28 VCD, 7 A mx.	7-9/32" 184 mm	1	\$361	\$397	\$437

PROBADOR DE CIRCUITO DE CD



USO INDUSTRIAL **V** 12 VOLTS



- Ideal para detectar líneas de alimentación abiertas o dañadas en sistemas de serie - paralelo.
- Cable aislado calibre 24 AWG.

CÓDIGO	VOLTAJE	LONGITUD	UNID.	SUB. DIST.	MAYOREO	MENUDEO
2351	0-12 VCD	7-7/8" 185 mm	1	\$159	\$175	\$193

PROBADOR DE CONTINUIDAD DE CORRIENTE



USO INDUSTRIAL **A** 2.5 AMPERES



- Requiere una pila (no incluida).
- Ideal para detectar líneas de alimentación abiertas o dañadas.
- Cable aislado calibre 24 AWG.

CÓDIGO	AMPERIOS	LONGITUD	UNID.	SUB. DIST.	MAYOREO	MENUDEO
2352	2.5 A	7-7/8" 185 mm	1	\$159	\$175	\$193

PROBADOR DE CHISPA EN LINEA



USO INDUSTRIAL **V** 28 VOLTS



- Se conecta entre la bujía y el cable de la bujía para detectar funcionalidad en la ignición.
- Cable aislado calibre 7 AWG.
- Punta expuesta 2-1/8" diámetro de punta 1/4".

CÓDIGO	VOLTAJE	LONGITUD	UNID.	SUB. DIST.	MAYOREO	MENUDEO
2355	0-28 VCD	9-3/4" 247 mm	1	\$153	\$168	\$185

PROBADOR DE VOLTAJE DE CORRIENTE ALTERNA



USO PROFESIONAL



DPC02



DCA19

- NOM-003-SCFI-2000; NMX-J-521/1-ANCE-1999.
- Cuerpo de plástico que otorga seguridad al usuario en la verificación de la corriente.
- Ayuda a identificar la polaridad.

CÓDIGO	VOLTAJE	LONGITUD	UNID.	SUB. DIST.	MAYOREO	MENUDEO
DPC02	100-500 V	14 cm	12	\$26	\$29	\$32
DCA14	100-500 V	14 cm	12	\$28	\$31	\$34
DCA19	100-500 V	19 cm	12	\$28	\$31	\$34

PROBADOR DE CONTINUIDAD DE CORRIENTE



USO PROFESIONAL



107311

- Verifica la continuidad en circuitos sin voltaje.
- Requiere una pila AA 1.5 V.

CÓDIGO	VOLTAJE	LONGITUD	UNID.	SUB. DIST.	MAYOREO	MENUDEO
107311	1.5 V	21 cm	6	\$56	\$62	\$68

PROBADORES DE VOLTAJE DE CORRIENTE DIRECTA



USO PROFESIONAL



107358

- Indicador de neón.
- Punta de acero al cromo-vanadio.
- Mango de plástico aislado.



107303

- Indicador de neón.
- Cable calibre 16.



107304

- Probador de uso pesado.
- Cable reforzado de 60".
- Punta de acero inoxidable.

CÓDIGO	VOLTAJE	LONGITUD	UNID.	SUB. DIST.	MAYOREO	MENUDEO
107358	0 - 24 V	13 cm	12	\$28	\$31	\$34
107303	6 - 12 V	21.5 cm	6	\$53	\$58	\$64
107304	6 - 24 V	18 cm	6	\$72	\$79	\$87

EQUIPOS DE DIAGNÓSTICO, MEDICIÓN Y TRAZO

HERRAMIENTAS AUTOMOTRICES PÁGINA 393

TERMÓMETROS INFRARROJOS

TERMÓMETROS INFRARROJOS



USO INDUSTRIAL

- Vista láser que puede ser prendida y apagada.
- Precisión en mediciones por un largo tiempo.
- Gatillo de encendido.
- Pantalla LCD.

- Usos:
- Mantenimiento eléctrico.
 - Reparación y mantenimiento automotriz.
 - Aires acondicionados.
 - Procesos de manufactura.
 - Cualquier lugar en donde se tenga que monitorear la temperatura.



UD70

- NOM-024-SCFI-2013.
- Lectura de objetos a grandes distancias.
- Apagado automático.
- Láser circular con 8 puntos.
- Medición de temperatura sin contacto.



UD80

- Incremento de temperatura.
- Automedida.
- Alarmas audibles.
- 10 puntos de memoria.



CÓDIGO	RELACIÓN DISTANCIA/PUNTO	PUNTOS DE MEMORIA	TIEMPO DE RESPUESTA	RESOLUCIÓN	RANGO DE TEMPERATURA		SUB DIST.	MAYOREO	MENEDEO	
					°C	°F				
UD70	12:01	8	1 s	0.1 °F / 0.1 °C	-60 a 550 °C	-76 a 1,022 °F	1	\$2,113	\$2,324	\$2,556
UD80	12:1	10	500 ms	0.1 °F / 0.1 °C	-50 a 999 °C	-58 a 1,830 °F	1	\$7,014	\$7,715	\$8,487

CALIBRADORES PIE DE REY Y MICRÓMETRO

JUEGO DE HERRAMIENTAS PARA MEDICIÓN



USO INDUSTRIAL

5 PIEZAS



CÓDIGO	DESCRIPCIÓN	CANTIDAD
800112IN	Compas para interiores 12"	1
800112EX	Compas para exteriores 12"	1
800112DV	Compas de punta divisor 12"	1
UMCV6	Calibrador vernier 0-6"	1
80047	Esquadra falsa 7"	1

- Fabricados con acero de alto grado con seguro moleteado, puntas maquinadas con tratamiento térmico.
- Medición y trabajos maquinados CNC.
- NOM-050-SCFI-2004.



CÓDIGO	PIEZAS	SUB DIST.	MAYOREO	MENEDEO
JMD5	5	\$2,666	\$2,933	\$3,226



CALIBRADORES PIE DE REY Y MICRÓMETRO DIGITAL



USO INDUSTRIAL

- Graduación dual en milímetros y pulgadas.
- Botón metálico para ajuste fino.
- Usos: para mediciones externas, internas, escalones y profundidad.



UMCV6
Calibrador vernier



USO INDUSTRIAL

- Graduación dual en milímetros y pulgadas.
- Indicador de cuadrante a prueba de golpes.
- Anillo ajustable en tornillo de bloqueo para la puesta a cero.
- Usos: para mediciones externas, internas, escalones y profundidad.



UMCC6
Calibrador de carátula



USO INDUSTRIAL

- Graduación dual en milímetros y pulgadas.
- Pantalla digital de LCD.
- Precisión conforme DIN 862.
- Usos: para mediciones externas, internas, escalones y profundidad.



UMCD8
Calibrador digital



USO INDUSTRIAL

- Topes fabricados de tungsteno.
- Perilla con sistema tipo matraca.
- Pantalla digital de LCD con auto-apagado.
- Cilindro graduado en milímetros.



UMM01
Micrómetro digital



VIDEO

CÓDIGO	DESCRIPCIÓN	MEDIDA		TOLERANCIA	CAPACIDAD MÍNIMA		CAPACIDAD MÁXIMA		RESOLUCIÓN		SUB DIST.	MAYOREO	MENEDEO	
		PULG	MM		PULG	MM	PULG	MM	PULG	MM				
UMCV6	Calibrador vernier	0 - 6"	152.4 mm	±0.03 mm	1/128"	0.05 mm	6"	150 mm	1/128"	0.05 mm	1	\$887	\$976	\$1,074
UMCC6	Calibrador de carátula	0 - 6"	152.4 mm	±0.03 mm	0.001"	0.02 mm	6"	150 mm	0.001"	0.02 mm	1	\$1,818	\$2,000	\$2,200
UMCD6	Calibrador digital	0 - 6"	152.4 mm	±0.03 mm	0.01"	0.0005 mm	6"	150 mm	0.01"	0.0005 mm	1	\$4,944	\$5,438	\$5,982
UMCD8	Calibrador digital	0 - 8"	203.2 mm	±0.03 mm	0.01"	0.0005 mm	8"	200 mm	0.01"	0.0005 mm	1	\$6,143	\$6,757	\$7,433
UMM01	Micrómetro digital	0 - 1"	25.4 mm	±0.03 mm	0.00005"	0.001 mm	1"	25 mm	0.00005"	0.001 mm	1	\$3,800	\$4,180	\$4,598
UMM12	Micrómetro digital	1" - 2"	25.4 - 50.8 mm	±0.03 mm	1"	25 mm	2"	50 mm	0.00005"	0.001 mm	1	\$4,648	\$5,113	\$5,624

CALIBRADORES PIE DE REY Y MICRÓMETROS DIGITALES

CALIBRADORES PIE DE REY Y MICRÓMETRO DIGITAL



122203

ACERO INOXIDABLE

Calibrador vernier

- Precisión 0001" y 002 mm.
- Cursor de monobloque.
- Graduación en milímetros y pulgadas.



122206

ACERO INOXIDABLE

Calibrador vernier autolock

- Precisión 1/128" y 05 mm.
- Con dispositivo autolock que se acciona a través de un resorte.
- Con graduaciones en pulgadas y milímetros.



122202

ACERO INOXIDABLE

Calibrador de carátula en pulgadas

- Carátula ajustable.
- Carátula análoga de fácil lectura.



122201

ACERO INOXIDABLE

Calibrador de carátula en milímetros

- Carátula ajustable.
- Carátula análoga de fácil lectura.



122200

ACERO INOXIDABLE

Calibrador digital pantalla plástica

- Incluye batería de 1.5 V.
- Ajustable a cero en cualquier posición.
- Lecturas y conversiones en milímetros y pulgadas.
- Salida serial para interfase con computadora o impresora.



122204

ACERO INOXIDABLE

Calibrador digital pantalla metálica

- Incluye batería de 1.5 V.
- Lecturas y conversiones en milímetros y pulgadas.
- Pantalla grande de LCD.



122230

Micrómetro digital

- Bloqueador de husillo.
- Cilindro con graduación en milímetros.
- Pantalla LCD.
- Rango 0 - 1" (0 - 25 mm).
- Resolución 00005" (001 mm).

CÓDIGO	DESCRIPCIÓN	CAPACIDAD		TOLERANCIA	CAPACIDAD MÍNIMA		CAPACIDAD MÁXIMA		SUB. DIST.	MAYOREO	MENUDEO	
		PULG.	MM		PULG.	MM	PULG.	MM				
122203	Calibrador vernier	0 - 6"	152.4	±03 mm	001"	02	6"	150	1	\$427	\$470	\$517
122206	Calibrador vernier	0 - 6"	152.4	±03 mm	1/128"	05	6"	150	1	\$641	\$705	\$776
122202	Calibrador de carátula	0 - 6"	-	±0015"	001"	02	6"	150	1	\$754	\$829	\$912
122201	Calibrador de carátula	-	150	±03 mm	001"	02	6"	150	1	\$754	\$829	\$912
122200	Calibrador digital	0 - 6"	152.4	±03 mm	0005"	01	6"	150	1	\$557	\$613	\$674
122204	Calibrador digital	0 - 6"	152.4	±03 mm	0005"	01	6"	150	1	\$1,057	\$1,163	\$1,279
122230	Micrómetro digital	0 - 1"	25.4	±03 mm	1/128"	05	6"	150	1	\$3,109	\$3,420	\$3,762

JUEGO DE CALIBRADORES PIE DE REY VERNIER PLÁSTICOS



2 PIEZAS



6" (152.4 mm)

3" (76.2 mm)

- Fabricados en plástico de alta resistencia.
- Ideal para trabajos escolares o semi profesionales.

CÓDIGO	TOLERANCIA	CAPACIDAD MÍNIMA		CAPACIDAD MÁXIMA		SUB. DIST.	MAYOREO	MENUDEO	
		PULG.	MM	PULG.	MM				
142070	± 0.2 mm	1/128"	05	6"	152.4	12	\$56	\$62	\$68
	± 0.2 mm	1/128"	0.1	3"	76.2				



PVL

EQUIPOS DE DIAGNÓSTICO, MEDICIÓN Y TRAZO

CINTAS LARGAS

CINTAS LARGAS METÁLICAS



CAJA DE ABS ALTA RESISTENCIA



CL50

CL30

CL20

- NOM-046-SCFI-1999.
- Caja compacta más rígida y resistente.
- Cinta de 1/2" de ancho.
- Impresión a dos tintas para fácil lectura.
- Facilidad de uso por su diseño de apertura en el centro.

CÓDIGO	LONGITUD	ANCHO DE CINTA	SUB. DIST.	MAYOREO	MENUDEO	
CL20	20 m	13 mm	1	\$449	\$494	\$543
CL30	30 m	13 mm	1	\$509	\$560	\$616
CL50	50 m	13 mm	1	\$733	\$806	\$887

CINTAS LARGAS DE FIBRA DE VIDRIO TIPO CRUCETA



REBOBINADO RÁPIDO 3X1



NUEVO



CLFX30



CLFX50

- Diseño reforzado tipo cruceta.
- Caja de plástico ABS y recubrimiento de TPU en mango resistente a altas temperaturas e impactos.
- Cinta de 30 metros elaborada de fibra de vidrio que no se deforma ante los cambios de temperatura.
- Palanca plástica para embobinado rápido.
- Ideales para su uso en actividades relacionadas con la construcción.

CÓDIGO	LONGITUD DE CINTA	ANCHO CINTA	SUB. DIST.	MAYOREO	MENUDEO	
CLFX30	30 m	15 mm	1	\$514	\$565	\$622
CLFX50	50 m	15 mm	1	\$723	\$795	\$875

CINTAS LARGAS

CINTAS LARGAS DE FIBRA DE VIDRIO TIPO CRUCETA

USO PROFESIONAL

REBOBINADO RÁPIDO

CAJA DE ABS ALTA RESISTENCIA

SURTEK



Punta reforzada cónica.



CLX30

CLX50

CLX100

- Mango ergonómico.
- Caja tipo cruceta de plástico.
- Mango TPR (Termoplastic rubber).
- Sistema de embobinado cinco veces más rápido que las cintas tradicionales.

CÓDIGO	LONGITUD	ANCHO DE CINTA	📦	SUB. DIST.	MAYOREO	MENUDEO
CLX30	30 m	13 mm	1	\$241	\$265	\$292
CLX50	50 m	13 mm	1	\$312	\$343	\$377
CLX100	100 m	13 mm	1	\$569	\$626	\$689

CINTAS LARGAS DE FIBRA DE VIDRIO

USO INDUSTRIAL

CAJA DE ABS ALTA RESISTENCIA

REBOBINADO RÁPIDO 3X1

URREA



CLF30

CLF50

- Caja de plástico ABS y TPU resistente a altas temperaturas e impactos.
- Cinta de 30 metros elaborada de fibra de vidrio que no se deforma ante los cambios de temperatura.
- Palanca plástica para embobinado rápido de 3:1.
- Gancho con doble sistema de fijación.
- Cinta ancha de fibra de vidrio doble vista graduada en centímetros y pulgadas.

CÓDIGO	LONGITUD	ANCHO DE CINTA	📦	SUB. DIST.	MAYOREO	MENUDEO
CLF30	30 m	15 mm	1	\$448	\$493	\$542
CLF50	50 m	15 mm	1	\$601	\$661	\$727

CINTAS LARGAS DE FIBRA DE VIDRIO

USO DOMÉSTICO

FOY

\$ PVL



142082

142083

- Impresión a dos tintas para facilitar la lectura.
- Correa plástica para evitar caídas accidentales.
- Diseño de caja compacta fácil de cargar.
- Palanca metálica para mayor duración.

CÓDIGO	LONGITUD	ANCHO DE CINTA	📦	SUB. DIST.	MAYOREO	MENUDEO
142082	30 m	13 mm	1	\$192	\$211	\$232
142083	50 m	13 mm	1	\$312	\$343	\$377

CINTA LARGA DE FIBRA DE VIDRIO TIPO CRUCETA

USO DOMÉSTICO

FOY

\$ PVL



- Cinta de color blanco de fibra de vidrio.
- Práctico diseño que facilita el uso.

CÓDIGO	LONGITUD	ANCHO DE CINTA	📦	SUB. DIST.	MAYOREO	MENUDEO
142086	100 m	13 mm	1	\$531	\$584	\$642

CINTAS LARGAS DE FIBRA DE VIDRIO

USO PROFESIONAL

REBOBINADO RÁPIDO

CAJA DE ABS ALTA RESISTENCIA

SURTEK



CLFV20

CLFV30

CLFV50

- Sistema de rebobinado rápido reforzado de larga duración.

CÓDIGO	LONGITUD	ANCHO DE CINTA	📦	SUB. DIST.	MAYOREO	MENUDEO
CLFV20	20 m	13 mm	1	\$218	\$240	\$264
CLFV30	30 m	13 mm	1	\$252	\$277	\$305
CLFV50	50 m	13 mm	1	\$383	\$421	\$463



FLEXÓMETROS

FLEXÓMETROS CON CARCASA DE CAUCHO ANTI-IMPACTO



Cinta impresa por ambos lados en diferentes graduaciones y cubierta con barniz anti-abrasivo.



Gancho con imán Dual. 4 remaches.



Clip metálico para colgarse



1586HD

- Carcasa de plástico ABS con cubierta de TPR.
- Color de la cinta: blanca ambos lados.
- Cumplen con la NOM-046-SCFI-1999.

CÓDIGO	LONGITUD DE CINTA	ANCHO DE CINTA	📏	SUB DIST.	MAYOREO	MENUDEO
1586HD	5 m	27 mm	1	\$295	\$325	\$358
1589HD	8 m	27 mm	1	\$404	\$444	\$488



FLEXÓMETROS CON CARCASA ANTI-IMPACTO SILVER



B122085

B122086

B122087



- Gancho con tres remaches.
- Gancho doble con imán.
- Botón de pausa de activación rápida.
- Cinta plateada impresa en ambas caras.
- Sistema con amortiguador.
- Cinta ancha.

• Cumplen con la NOM-046-SCFI-1999.

CÓDIGO	LONGITUD DE CINTA	ANCHO DE CINTA	📏	SUB DIST.	MAYOREO	MENUDEO
B122085	3 m	5/8"	6	\$119	\$131	\$144
B122086	5 m	1"	6	\$192	\$211	\$232
B122087	8 m	1"	6	\$295	\$325	\$358

FLEXÓMETROS CON CARCASA ANTI-IMPACTO



B122080

B122081

B122082



- Gancho con tres remaches.
- Gancho doble.
- Botón de pausa de activación rápida.
- Cinta en color amarillo.
- Sistema con amortiguador.
- Cinta ancha.

• Cumplen con la NOM-046-SCFI-1999.

CÓDIGO	LONGITUD DE CINTA	ANCHO DE CINTA	📏	SUB DIST.	MAYOREO	MENUDEO
B122080	3 m	5/8"	6	\$68	\$75	\$83
B122081	5 m	1"	6	\$115	\$127	\$140
B122082	8 m	1"	6	\$208	\$229	\$252

EQUIPOS DE DIAGNÓSTICO, MEDICIÓN Y TRAZO

FLEXÓMETROS

CAJA DESPACHADORA CON FLEXÓMETROS ANTI-IMPACTO

USO PROFESIONAL

18
PIEZAS



SURTEK

Contenido	
B122080	Flexómetro anti-impacto 3 m 6
B122081	Flexómetro anti-impacto 5 m 6
B122082	Flexómetro anti-impacto 8 m 6

CÓDIGO	DESCRIPCIÓN	UNIDAD	SUB. DIST.	MAYOREO	MENUDEO
DFLEXSM	18 Flexómetros de 3 m, 5 m y 8 m con caja despachadora	1	\$2,228	\$2,451	\$2,696

FLEXÓMETROS CON CARCASA ANTI-IMPACTO

USO GENERAL

NOM ONNCE

FOY

\$ PVL



142062

142063

142064

- Cinta ancha.
- Gancho con remaches.
- Sistema con amortiguador.

• Cumplen con la NOM-046-SCFI-1999.

CÓDIGO	LONGITUD DE CINTA	ANCHO DE CINTA	REMACHES	UNIDAD	SUB. DIST.	MAYOREO	MENUDEO
142062	3 m	1/2"	3	6	\$58	\$64	\$70
142063	5 m	3/4"	3	6	\$92	\$101	\$111
142064	7.5 m	1"	4	6	\$164	\$180	\$198

CAJAS DESPACHADORAS CON FLEXÓMETROS CARCASA DE ACERO INOXIDABLE

18
PIEZAS



URRERA

TIRA DE IMPULSO CON FLEXÓMETROS ANTI-IMPACTO

USO PROFESIONAL

13
PIEZAS



SURTEK

Contenido	
136151	Extensión doméstica 6 m verde 12
TIMPU100	Tira de impulso 1

CÓDIGO	DESCRIPCIÓN	UNIDAD	SUB. DIST.	MAYOREO	MENUDEO
126448	12 flexómetros más tira de impulso	1	\$1,435	\$1,579	\$1,737

FLEXÓMETROS CON CARCASA DE ACERO INOXIDABLE

USO PESADO

1.18" 30 MM CINTA EXTRA ANCHA

ACERO CAUCHO ANTI-IMPACTO

URRERA



- Cinta doble vista graduada por ambos lados y números grandes para fácil lectura.
- Gancho con doble magneto, tres remaches y refuerzo.
- Clip de acero para cinturón.



1599LSW

• Cumplen con la NOM-046-SCFI-1999.

CÓDIGO	LONGITUD DE CINTA	ANCHO DE CINTA	UNIDAD	SUB. DIST.	MAYOREO	MENUDEO
1595LSW	5 m	30 mm	1	\$208	\$229	\$252
1598LSW	8 m	30 mm	1	\$263	\$289	\$318
1599LSW	10 m	30 mm	1	\$296	\$326	\$359

CAJA DESPACHADORA CON FLEXÓMETROS CARCASA DE ACERO INOXIDABLE

18
PIEZAS



URRERA

Contenido	
1595LSW	5 m x 30 mm 6
1598LSW	8 m x 30 mm 6
1599LSW	10 m x 30 mm 6

CÓDIGO	DESCRIPCIÓN	UNIDAD	SUB. DIST.	MAYOREO	MENUDEO
DFLEXUM	18 flexómetros con caja despachadora	1	\$4,369	\$4,806	\$5,287

EQUIPOS DE DIAGNÓSTICO, MEDICIÓN Y TRAZO

FLEXÓMETROS

FLEXÓMETROS CON CARCASA SOFT GRIP



- USO PROFESIONAL
- NOM onccc
- GANCHO DOBLE
- IMPRESO EN AMBAS CARAS



- Gancho con tres remaches.
- Cinta en color blanco.
- Cinta blanca impresa en ambas caras.
- Botón de pausa de activación rápida.

- Textura suave en el cuerpo que mejora el agarre.
- Sistema con amortiguador que absorbe el impacto al regreso de la cinta, (sólo aplica en 5 y 7.5 m).
- Cumplen con la NOM-046-SCFI-1999.

CÓDIGO	LONGITUD DE CINTA	ANCHO DE CINTA	📦	SUB DIST.	MAYOREO	MENUDEO
B122063	3 m	5/8"	6	\$68	\$75	\$83
B122064	5 m	3/4"	6	\$115	\$127	\$140
B122065	7.5 m	1"	6	\$208	\$229	\$252



FLEXÓMETROS CON CARCASA RUBBER GRIP



- USO PROFESIONAL
- NOM onccc
- GANCHO DOBLE
- IMPRESO EN AMBAS CARAS



- Clip metálico reforzado, atornillado a la caja.
- Gancho con remaches
- Cinta impresa por ambas caras, recubrimiento de nailon.
- Cinta graduada en cm y pulgadas.

- Botón de frenado rápido.
- Plástico ABS de alta resistencia recubierto TPR.
- 0,13 mm espesor de la cinta.
- Cumplen con la NOM-046-SCFI-1999.

CÓDIGO	LONGITUD DE CINTA	ANCHO DE CINTA	📦	SUB DIST.	MAYOREO	MENUDEO
B122073	3 m	5/8"	6	\$66	\$73	\$80
B122074	5 m	3/4"	6	\$110	\$121	\$133
B122075	8 m	1"	6	\$197	\$217	\$239



FLEXÓMETROS CON CARCASA DE PLÁSTICO

- USO PESADO
- NOM onccc



Cinta impresa por ambos lados con 7 diferentes graduaciones y cubierta con barniz anti-abrasivo.



Gancho metálico. 3 remaches



Clip metálico para colgarse



1583LH

- Carcasa de plástico ABS.
- Color de la cinta: blanca al frente y amarilla al reverso.
- Cumplen con la NOM-046-SCFI-1999.

CÓDIGO	LONGITUD DE CINTA	ANCHO DE CINTA	EMPAQUE	📦	SUB DIST.	MAYOREO	MENUDEO
1583LH	3 m	19 mm	Blister	1	\$110	\$121	\$133
1586LH	6 m	25 mm	Blister	1	\$208	\$229	\$252
1589LH	9 m	30 mm	Blister	1	\$411	\$452	\$497
1583LHG	3 m	19 mm	Granel	1	\$95	\$105	\$116
1586LHG	6 m	25 mm	Granel	1	\$185	\$204	\$224
1589LHG	9 m	30 mm	Granel	1	\$367	\$404	\$444

FLEXÓMETROS CON CARCASA DE PLÁSTICO INVENCIBLES



- USO GENERAL
- NOM onccc

- GANCHO DOBLE
- IMPRESO EN AMBAS CARAS



- Impresa en ambas caras.
- Cinta ancha.
- Cinta en color blanco.
- Gancho con tres remaches.

- Caja plástica ABS de alta resistencia.
- Sistema de freno y pausa.
- Cumplen con la NOM-046-SCFI-1999.

CÓDIGO	LONGITUD DE CINTA	ANCHO DE CINTA	📦	SUB DIST.	MAYOREO	MENUDEO
B122070	3 m	3/4"	6	\$66	\$73	\$80
B122071	5 m	1"	6	\$110	\$121	\$133
B122072	8 m	1"	6	\$197	\$217	\$239



TIRA DE IMPULSO CON FLEXÓMETROS INVENCIBLES



- USO PROFESIONAL

13 PIEZAS



Contenido		
B122071	Flexómetro invencible 5 m x 1	12
TIMPU100	Tira de impulso	1

CÓDIGO	DESCRIPCIÓN	📦	SUB DIST.	MAYOREO	MENUDEO
126449	12 flexómetros más tira de impulso	1	\$1,374	\$1,511	\$1,662



EQUIPOS DE DIAGNÓSTICO, MEDICIÓN Y TRAZO

FLEXÓMETROS

FLEXÓMETROS CON CARCASA DE PLÁSTICO DE COLORES

USO DOMÉSTICO

NOM 046

FOY

\$ PVL



- Sistema de botón de pausa.
- Caja plástica ABS de alto impacto.
- Cinta blanca graduada en centímetros y pulgadas.
- Cumplen con la NOM-046-SCFI-1999.

CÓDIGO	LONGITUD DE CINTA	ANCHO DE CINTA	REMACHES	COLOR	📦	SUB. DIST.	MAYOREO	MENUDEO
142120	3 m	1/2"	2	Blue	6	\$41	\$45	\$50
142121	5 m	3/4"	3	Blue	6	\$64	\$70	\$77
142122	8 m	1"	4	Blue	6	\$119	\$131	\$144
142123	3 m	1/2"	2	Yellow	6	\$41	\$45	\$50
142124	5 m	3/4"	3	Yellow	6	\$64	\$70	\$77
142125	3 m	1/2"	2	Red	6	\$41	\$45	\$50
142126	5 m	3/4"	3	Red	6	\$64	\$70	\$77
142127	3 m	1/2"	2	Green	6	\$41	\$45	\$50
142128	5 m	3/4"	3	Green	6	\$64	\$70	\$77

FLEXÓMETROS CON CARCASA DE PLÁSTICO DE COLORES EN DISPLAY

USO DOMÉSTICO

NOM 046

\$ PVL



- Caja plástica ABS de alto impacto.
- Cinta blanca impresa en centímetros y pulgadas.
- Cumplen con la NOM-046-SCFI-1999.

CÓDIGO	LONGITUD DE CINTA	ANCHO DE CINTA	COLOR	📦	SUB. DIST.	MAYOREO	MENUDEO
142129	3 m	1/2"	Blue	24	\$37	\$41	\$45
142130	5 m	3/4"	Blue	12	\$62	\$68	\$75
142131	3 m	1/2"	Multi	24	\$37	\$41	\$45
142132	5 m	3/4"	Multi	12	\$62	\$68	\$75

ODÓMETROS

ODOMETRO CON FRENO

USO INDUSTRIAL

12-1/2" (31,8 CM)
DIÁMETRO DE RUEDA



- Longitud máxima: 116 cm
- Longitud plegado: 60 cm
- Tubo plegable de aluminio.
- Contador min/máx: 5 dígitos.
- Indicador de punto cero para una medición más precisa.
- Mango tipo pistola, freno de gatillo.
- El contador suma hacia adelante y resta en reversa.
- Soporte para pie.
- Incluye funda.



MW10K

CÓDIGO	CAPACIDAD MÁXIMA DE MEDICIÓN	DIÁMETRO DE LA RUEDA	📦	SUB. DIST.	MAYOREO	MENUDEO
MW10K	10,000 m	12-1/2" / 31,8 cm	1	\$3,214	\$3,535	\$3,889

ODOMETRO DE INTERIORES CON FRENO

USO INDUSTRIAL

6" (15,2 CM)
DIÁMETRO DE RUEDA



- Longitud máxima: 99 cm
- Longitud plegado: 43 cm
- Tamaño de rueda para tomar medidas de precisión en espacios reducidos.
- Contador min/máx: 5 dígitos.
- Indicador de punto cero para una medición más precisa.
- Mango tipo pistola, freno de gatillo.
- Barra de aluminio plegable.
- El contador suma hacia adelante y resta en reversa.
- Fácil de almacenar.
- Incluye funda.



MW10K6

CÓDIGO	CAPACIDAD MÁXIMA DE MEDICIÓN	DIÁMETRO DE LA RUEDA	📦	SUB. DIST.	MAYOREO	MENUDEO
MW10K6	10,000 m	6" / 15,2 cm	1	\$2,090	\$2,299	\$2,529

ODÓMETRO CON FRENO EN MANGO

USO PROFESIONAL

DIÁMETRO DE RUEDA
12" (30,5 CM)



Freno en mango tipo pistola.

- Longitud máxima: 110 cm
- Longitud plegado: 56 cm
- Cuenta con indicador de inicio de medición.
- Botón de regresión automática. La medición aumenta cuando se gira la rueda hacia adelante y disminuye cuando se gira hacia atrás.
- Diseño plegable.
- Rueda plástica con recubrimiento de caucho.



CÓDIGO	CAPACIDAD MÁXIMA DE MEDICIÓN	DIÁMETRO DE LA RUEDA	📦	SUB. DIST.	MAYOREO	MENUDEO
122270	10,000 m	12" (30,5 cm)	1	\$1,495	\$1,645	\$1,810

ODÓMETRO CON LUZ

USO PROFESIONAL

DIÁMETRO DE RUEDA
12-1/2" (31,8 CM)



Contador de distancia con luz y botón de reinicio.

- Longitud máxima: 110 cm
- Longitud plegado: 56 cm
- Contador de distancia con luz y botón de reinicio.
- Con estuche de tela para su almacenamiento y transporte.
- Resolución de 10 cm.
- Con soporte adaptable.
- Ideal para mediciones de carreteras y terrenos.



CÓDIGO	CAPACIDAD MÁXIMA DE MEDICIÓN	DIÁMETRO DE LA RUEDA	📦	SUB. DIST.	MAYOREO	MENUDEO
122271	10,000 m	12-1/2" (31,8 cm)	1	\$1,396	\$1,536	\$1,690

ODÓMETROS

ODOMETRO DE INTERIOR

USO PROFESIONAL

DIÁMETRO DE RUEDA 6" (15.2 CM)



SURTEK

- Longitud máxima: 106 cm
- Longitud plegado: 56 cm
- Diseño extensible.
- Tamaño de rueda para tomar medidas de precisión en espacios reducidos.
- Mango con recubrimiento ergonómico.
- Botón de regresión automática.
- La medición aumenta cuando se gira la rueda hacia adelante y disminuye cuando se gira hacia atrás.



CÓDIGO	CAPACIDAD MÁXIMA DE MEDICIÓN	DIÁMETRO DE LA RUEDA	📏	SUB. DIST.	MAYOREO	MENUDEO
122268	10,000 m	6" (15,2 cm)	1	\$1,018	\$1,120	\$1,232

ODÓMETRO DOBLE RUEDA

USO PROFESIONAL

DIÁMETRO DE RUEDA 6" (15.2 CM)



SURTEK

- Longitud máxima: 95 cm
- Longitud plegado: 44 cm
- Doble rueda facilita la medición de tramos rectos.
- Diseño extensible.
- Rueda plástica con recubrimiento de caucho.
- Doble rueda.
- Mango con recubrimiento ergonómico.
- Botón de regresión automática. La medición aumenta cuando se gira la rueda hacia adelante y disminuye cuando se gira hacia atrás.



CÓDIGO	CAPACIDAD MÁXIMA DE MEDICIÓN	DIÁMETRO DE LA RUEDA	📏	SUB. DIST.	MAYOREO	MENUDEO
122269	10,000 m	6" (15,2 cm)	1	\$679	\$747	\$822

COMPASES

JUEGO COMBINADO DE COMPASES

USO INDUSTRIAL

3 PIEZAS



URREA

Contenido		
80018IN	Compas para interiores 8"	1
80018EX	Compas para exteriores 8"	1
80018DV	Compas de punta divisor 8"	1

CÓDIGO	PIEZAS	📏	SUB. DIST.	MAYOREO	MENUDEO
JC03	3	1	\$984	\$1,082	\$1,190

COMPASES PARA MEDICIÓN EXTERIOR

USO INDUSTRIAL



80018EX

URREA

- Su diseño es ideal para trabajos precisos, lecturas exactas y trabajos de medición.
- Tornillo de rosca fina para obtener mayor precisión.
- Resorte de cierre automático.
- Puntas maquinadas.



CÓDIGO	ABERTURA MÁXIMA	📏	SUB. DIST.	MAYOREO	MENUDEO
80016EX	6"	1	\$240	\$264	\$290
80018EX	8"	1	\$345	\$380	\$418
800110EX	10"	1	\$492	\$541	\$595
800112EX	12"	1	\$575	\$633	\$696

COMPASES PARA MEDICIÓN INTERIOR

USO INDUSTRIAL

MEDICIÓN INTERIOR



80018IN



- Seguro moleteado que permite un ahorro de tiempo en su aplicación.
- Fabricados con acero de alto grado.

CÓDIGO	ABERTURA MÁXIMA	📏	SUB. DIST.	MAYOREO	MENUDEO
80016IN	6"	1	\$240	\$264	\$290
80018IN	8"	1	\$345	\$380	\$418
800110IN	10"	1	\$492	\$541	\$595
800112IN	12"	1	\$575	\$633	\$696

COMPASES DE PUNTA DIVISOR

USO INDUSTRIAL

PUNTA DIVISOR



80018DV



- Dispositivo moleteado para realizar giros de una sola mano.
- Puntas con tratamiento térmico que disminuyen el desgaste
- Ideales para generar trazos en piezas entintadas.
- Seguro de ajuste suave y preciso.

CÓDIGO	ABERTURA MÁXIMA	📏	SUB. DIST.	MAYOREO	MENUDEO
80016DV	6"	1	\$240	\$264	\$290
80018DV	8"	1	\$345	\$380	\$418
800110DV	10"	1	\$492	\$541	\$595
800112DV	12"	1	\$575	\$633	\$696

EQUIPOS DE DIAGNÓSTICO, MEDICIÓN Y TRAZO

ESCUADRAS

ESCUADRA COMBINACIÓN MAGNÉTICA CABEZA DE ZAMAC

URREA
HERRAMIENTAS DE CALIDAD SUPERIOR

USO INDUSTRIAL AJUSTE MAGNÉTICO ACERO INOXIDABLE



- Espesor de regla 2 mm.
- Cuerpo de inyección de zamac de alta resistencia con cantos rectificadas de máxima exactitud.
- Graduada en centímetros y pulgadas.
- Incluye estuche.



CÓDIGO	MEDIDA	📦	SUB. DIST.	MAYOREO	MENUDEO
800212	12"	1	\$875	\$963	\$1,059

ESCUADRAS DE COMBINACIÓN CABEZA DE ZAMAC

SURTEK
HERRAMIENTAS PARA PROFESIONALES

USO PROFESIONAL ACERO INOXIDABLE



122258

- Regleta deslizable de acero inoxidable.
- Para hacer trazos de 45° y 90°.
- Con nivel de burbuja para comprobar horizontalidad y verticalidad.



CÓDIGO	MEDIDA	📦	SUB. DIST.	MAYOREO	MENUDEO
122257	6"	6	\$100	\$110	\$121
122254	12"	6	\$185	\$204	\$224
122258	16"	6	\$203	\$223	\$245

ESCUADRA DE COMBINACIONES CON CABEZAS MAQUINADAS

SURTEK
HERRAMIENTAS PARA PROFESIONALES

USO PROFESIONAL ACERO INOXIDABLE



- Ideal para medir horizontalidad, verticalidad, escuadra interna y externa, nivel 45°, calibre de trazo y alturas.
- Regla de acero inoxidable graduada en pulgadas y milímetros.
- Cabezas maquinadas y rectificadas a precisión.



CÓDIGO	MEDIDA	📦	SUB. DIST.	MAYOREO	MENUDEO
122255	12"	1	\$765	\$842	\$926

ESCUADRA DE COMBINACIÓN CABEZA PLÁSTICA

SURTEK
HERRAMIENTAS PARA PROFESIONALES

USO PROFESIONAL ACERO INOXIDABLE



- Regleta deslizable de acero inoxidable.
- Para hacer trazos de 45° y 90°.
- Con nivel de burbuja para comprobar horizontalidad y verticalidad.



CÓDIGO	MEDIDA	📦	SUB. DIST.	MAYOREO	MENUDEO
122265	12"	6	\$142	\$156	\$172

ESCUADRA DE COMBINACIÓN CABEZA DE ZAMAC

FOY
HERRAMIENTAS DE CALIDAD SUPERIOR

USO DOMÉSTICO



- Escuadra combinada con ángulo de 90° y 45°.
- Graduación en centímetros y pulgadas.
- Con nivel de burbuja.



CÓDIGO	MEDIDA	📦	SUB. DIST.	MAYOREO	MENUDEO
142073	12"	6	\$137	\$151	\$166

ESCUADRA FALSA CON MANGO PLÁSTICO

URREA
HERRAMIENTAS DE CALIDAD SUPERIOR

USO INDUSTRIAL ACERO INOXIDABLE

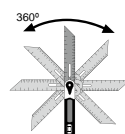
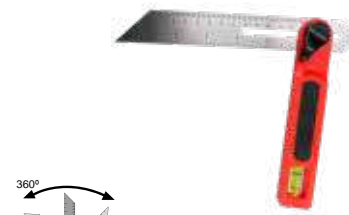

- Burbuja cilíndrica de fácil lectura.
- Marcado que permite establecer el ángulo adecuado 15°, 30°, 45° y 60°.
- Mango de polímero de alto impacto.



CÓDIGO	MEDIDA	📦	SUB. DIST.	MAYOREO	MENUDEO
80047	7"	1	\$196	\$216	\$238

ESCUADRA FALSA MANGO PLÁSTICO

SURTEK
HERRAMIENTAS PARA PROFESIONALES

USO PROFESIONAL ACERO INOXIDABLE



- Regleta deslizable de acero.
- Con nivel de burbuja y ventana para facilitar lecturas.
- Mango de plástico polipropileno de alto impacto.
- Para transportar, trazar o verificar ángulos de cualquier grado.



CÓDIGO	MEDIDA	📦	SUB. DIST.	MAYOREO	MENUDEO
122264	8"	1	\$93	\$102	\$112

ESCUADRAS

ESCUADRAS DE CARPINTERO CON MANGO PLÁSTICO



80038

- Soporte único en el mango que permite detener la escuadra en la posición requerida sin necesidad de sujetarla con la mano.
- Graduación que permite hacer trazos en ángulos de: 15°, 22.5°, 30°, 36°, 45°, 50°, 60° y 90°.
- Espesor de la regla 1.50 mm.
- Graduada en centímetros y pulgadas.
- Mango de polímero de alto impacto.

CÓDIGO	MEDIDA	⊞	SUB. DIST.	MAYOREO	MENUDEO
80038	8"	1		\$186	\$205
800310	10"	1		\$196	\$216
800312	12"	1		\$252	\$277
800316	16"	1		\$327	\$360

ESCUADRAS DE CANTERO DE ACERO AL ALTO CARBONO



122280

- Fabricadas en acero alto carbono.
- Graduación en centímetros y pulgadas en bajo relieve.
- Útiles en la comprobación de ángulos rectos internos y externos.
- Ideales para hacer trazos de 45° y 90°.

CÓDIGO	MEDIDA	⊞	SUB. DIST.	MAYOREO	MENUDEO
122280	8" x 12"	1		\$69	\$76
122281	16" x 24"	1		\$175	\$193

ESCUADRAS DE CARPINTERO MANGO PLÁSTICO



122250

- Con marcados profundos de precisión.

CÓDIGO	MEDIDA	⊞	SUB. DIST.	MAYOREO	MENUDEO
122250	6"	1		\$89	\$98
122251	8"	1		\$102	\$112
122252	10"	1		\$126	\$139
122253	12"	1		\$137	\$151

ESCUADRAS DE CANTERO DE ACERO CUBIERTA DE PINTURA ELECTROESTÁTICA

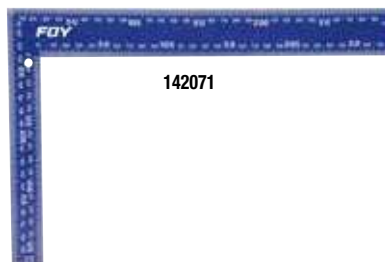

142071

- Fabricada en acero cubierta con pintura electroestática.
- Ideal para trabajos en carpintería y oficios relacionados.
- Graduación en centímetros y pulgadas.

CÓDIGO	MEDIDA	⊞	SUB. DIST.	MAYOREO	MENUDEO
142071	8" x 12"	6		\$67	\$74
142072	16" x 24"	6		\$164	\$180

ESCUADRAS DE PRECISIÓN



916404

- Fabricadas en acero SAE5160.
- Dureza de 40-50 HRC.
- Hoja de precisión en paralelismo y rectitud.
- Incluye estuche.

CÓDIGO	MEDIDA (X)	MEDIDA (Y)	⊞	SUB. DIST.	MAYOREO	MENUDEO
916404	8"	5"	1		\$892	\$981
916406	12"	7-15/32"	1		\$1,982	\$2,180

REGLAS DE ACERO INOXIDABLE



122210

- Con tabla de equivalencias de decimales de pulgadas en el reverso.
- Clip para el bolsillo.



122211

- Fabricada en acero inoxidable.
- Incluye tablas de conversiones al reverso.

CÓDIGO	MEDIDA	⊞	SUB. DIST.	MAYOREO	MENUDEO
122210	6" (15 cm)	6		\$32	\$35
122211	12" (30 cm)	6		\$57	\$63

NIVELES

NIVELES ANTI-IMPACTO ACANALADOS TIPO "V"



UNI24

- Cuerpo de perfil de aluminio brinda mayor exactitud y durabilidad.
- Empuñadura moldeada.

CÓDIGO	MEDIDA	⊞	SUB. DIST.	MAYOREO	MENUDEO
UNI24	24"	1		\$646	\$711
UNI48	48"	1		\$1,061	\$1,167

NIVELES ANTI-IMPACTO DUAL VIEW



UNI48D

- Burbuja doble vista permite revisar de frente la nivelación vertical.
- Cuerpo de perfil de aluminio brinda mayor exactitud y durabilidad.
- Precisión: 0.001 pulg./ pulg. (1 mm/ m). - 0.001 in./ in. (1 mm/ m).

CÓDIGO	MEDIDA	⊞	SUB. DIST.	MAYOREO	MENUDEO
UNI24D	24"	1		\$579	\$637
UNI48D	48"	1		\$936	\$1,030

NIVELES

NIVELES ANTI-IMPACTO DE ALUMINIO

USO INDUSTRIAL 3 GOTAS 0°, 45° Y 90° EXTREMOS DE CAUCHO ANTI-IMPACTO



UNI12A

• Cuerpo de perfil tubular de aluminio.

CÓDIGO	MEDIDA	NÚMERO DE GOTAS	📦	SUB. DIST.	MAYOREO	MENUDEO
UNI12A	12"	2	1	\$246	\$271	\$298
UNI14A	14"	3	1	\$257	\$283	\$311
UNI18A	18"	3	1	\$296	\$326	\$359
UNI24A	24"	3	1	\$349	\$384	\$422
UNI36A	36"	3	1	\$454	\$499	\$549
UNI48A	48"	3	1	\$531	\$584	\$642



NIVELES ANTI-IMPACTO ACANALADOS TIPO V DE ALUMINIO

USO PROFESIONAL 3 GOTAS 0°, 45° Y 90°



122122

- Con mirilla en el lomo para facilitar la lectura.
- Agarradera protegida con plástico.
- Acabado anodizado para mayor protección.
- Topes plásticos en los extremos para protegerlo de los impactos.
- Ranura en "V" para utilizarse en superficies tubulares o curvas.
- Cumplen con federal GGG-L-211D.

CÓDIGO	MEDIDA	NO. DE GOTAS	📦	SUB. DIST.	MAYOREO	MENUDEO
122120	18"	3	1	\$251	\$276	\$304
122121	24"	3	1	\$284	\$312	\$343
122122	36"	3	1	\$367	\$404	\$444
122123	48"	3	1	\$448	\$493	\$542
122124	72"	3	1	\$601	\$661	\$727



NIVELES ANTI-IMPACTO DE ALUMINIO

USO GENERAL



122103

- *Gotas horizontal, vertical.
- Gotas horizontal, vertical y 45° con ventana amplia para facilitar la lectura.
- Gotas intercambiables con mayor resistencia a la abrasión y al impacto.
- Cumplen con federal GGG-L-211D.

CÓDIGO	MEDIDA	NO. DE GOTAS	📦	SUB. DIST.	MAYOREO	MENUDEO
*122100	10"	2	1	\$89	\$98	\$108
*122101	12"	2	1	\$90	\$99	\$109
122102	14"	3	1	\$104	\$114	\$125
122103	18"	3	1	\$137	\$151	\$166
122104	24"	3	1	\$170	\$187	\$206
122105	36"	3	1	\$235	\$259	\$285
122106	48"	3	1	\$306	\$337	\$371



NIVELES DE ALUMINIO

USO DOMÉSTICO



142601

- Gotas horizontal, vertical y 45° con ventana amplia para facilitar la lectura.
- Cumplen con federal GGG-L-211D.

CÓDIGO	MEDIDA	NO. DE GOTAS	📦	SUB. DIST.	MAYOREO	MENUDEO
142601	14"	2	1	\$69	\$76	\$84
142602	18"	3	1	\$78	\$86	\$95
142603	24"	3	1	\$95	\$105	\$116



\$ PVL

NIVEL TORPEDO MAGNÉTICO

USO INDUSTRIAL 3 GOTAS 0°, 45° Y 90° EXTREMOS DE CAUCHO ANTI-IMPACTO ACANALADO TIPO V PARA SUPERFICIES CURVAS

BASE MAGNÉTICA



CÓDIGO	MEDIDA	NÚMERO DE GOTAS	📦	SUB. DIST.	MAYOREO	MENUDEO
UNT12	9"	3	1	\$378	\$416	\$458

NIVEL TORPEDO MAGNÉTICO

USO PROFESIONAL BASE MAGNÉTICA ACANALADO TIPO V PARA SUPERFICIES CURVAS

3 GOTAS 0°, 45° Y 90°



- Cuerpo recubierto de hule que resiste impactos.
- Gotas horizontal, vertical y 45° con ventana amplia para facilitar la lectura.
- Cumplen con federal GGG-L-211D.

CÓDIGO	MEDIDA	NO. DE GOTAS	📦	SUB. DIST.	MAYOREO	MENUDEO
122110	9"	3	1	\$137	\$151	\$166



JUEGO DE NIVELES

USO DOMÉSTICO

2 PIEZAS



- Nivel torpedo ideal en construcción, carpintería y plomería.
- Incluye nivel de hilo.

CÓDIGO	MEDIDA	NO. DE GOTAS	📦	SUB. DIST.	MAYOREO	MENUDEO
142600	9"	3	1	\$47	\$52	\$57



\$ PVL

JUEGO DE NIVELES

USO GENERAL

2 PIEZAS



- Ganchos en los extremos para colgarse del hilo.
- Se puede usar en superficies planas.
- Cumplen con federal GGG-L-211D.

CÓDIGO	MEDIDA	📦	SUB. DIST.	MAYOREO	MENUDEO
122115	3"	10	\$24	\$26	\$29



MANGUERA DE NIVEL PÁGINA 719

RACK EXHIBIDOR CON NIVELES DE ALUMINIO

40 PIEZAS



CONTENIDO

CÓDIGO	DESCRIPCIÓN	📦	SUB. DIST.	MAYOREO	MENUDEO
126121	37 Niveles de aluminio más exhibidor	1	\$6,416	\$7,058	\$7,764

NIVELES LÁSER

JUEGO DE HERRAMIENTA PARA MEDICIÓN



USO INDUSTRIAL

5
PIEZAS



Contenido	
CPI20	Caja Impermeable 20,5" 1
NL2	Nivel láser semi-auto 2 líneas 1
NL2E	Nivel láser escuadra 2 líneas 1
TNL	Trípode 1,3 m para nivel láser 1
UNT12	Nivel torpedo 9" 1

CÓDIGO	PIEZAS	📦	SUB. DIST.	MAYOREO	MENUDEO
JMP5	5	1	\$5,804	\$6,384	\$7,022

NIVEL LÁSER AUTOMÁTICO



USO INDUSTRIAL

2 PLANOS
2 LINEAS



Contenido	
Nivel láser	1
Baterías AA 1,5 V	2
Base para nivel láser	1
Lenitas protectoras	1
Guía-objetivo para láser	1

- Precisión de láser: ± 0.5 mm/m.
- Rango de trabajo: 10 m.
- Auto nivelación: < 5 s.
- Cuerpo protegido con goma antiderrapante.
- Cuenta con tornillo para montar en trípode o base para nivel láser.
- Interruptor de bloqueo de función.
- Tipo de láser: clase 2, <1mW.

CÓDIGO	DESCRIPCIÓN	📦	SUB. DIST.	MAYOREO	MENUDEO
NL2A	Nivel láser automático de 2 líneas	1	\$3,207	\$3,528	\$3,881

NIVEL LÁSER SEMI-AUTOMÁTICO



USO INDUSTRIAL

2 PLANOS
2 LINEAS

10 M
ALCANCE
DE LÁSER



Contenido	
Nivel láser	1
Baterías AAA 1,5 V	2
Brazo giratorio 360°	1

- Precisión de láser: ± 0.5 mm/m.
- Rango de trabajo: 10 m.
- Auto nivelación: < 5 s.
- Cuerpo protegido con goma antiderrapante.
- Cuenta con tornillo para montar en trípode o base para nivel láser.
- Interruptor de bloqueo de función.

CÓDIGO	DESCRIPCIÓN	📦	SUB. DIST.	MAYOREO	MENUDEO
NL2	Nivel láser semi-automático de 2 líneas	1	\$1,807	\$1,988	\$2,187

NIVEL LÁSER LÍNEA Y PUNTO



USO INDUSTRIAL

2 PLANOS
2 LINEAS

3 M
ALCANCE
DE PUNTO



Contenido	
Nivel láser	1
Baterías AAA 1,5 V	2
Base montura	1

- Precisión de láser: ± 0.5 mm/m.
- Punto, ±1 mm/m línea.
- Rango de trabajo: 20 m punto, 3 m línea.
- Base magnética para montar el láser en pared o trípode.
- Interruptor de operación.

CÓDIGO	DESCRIPCIÓN	📦	SUB. DIST.	MAYOREO	MENUDEO
NL1	Nivel láser de línea y punto	1	\$1,106	\$1,217	\$1,339

NIVEL LÁSER ESCUADRA



USO INDUSTRIAL

7 M
ALCANCE
DE LÁSER

90° DE APERTURA
2 LINEAS



CONTENIDO	
1	Nivel láser
2	Baterías AA 1,5 V

- Precisión de láser: ± 0.5 mm/m.
- Rango de trabajo: 7 m.
- Ángulo de apertura 90°.
- Ideal en la instalación de pisos, azulejos, etc.
- Cuerpo protegido con goma antiderrapante.
- Interruptor de operación.
- Alineación rápida y precisa por sus 2 líneas láser con ángulo de 90°.

CÓDIGO	DESCRIPCIÓN	📦	SUB. DIST.	MAYOREO	MENUDEO
NL2E	Nivel láser tipo escuadra de 2 líneas	1	\$1,084	\$1,192	\$1,311

TRIPIÉ PARA NIVEL LÁSER



USO INDUSTRIAL

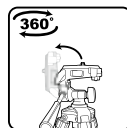
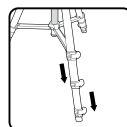

- Altura máxima: 1,3 m.
- Altura mínima: 43 cm.
- Compatible con niveles láser con rosca de 1/4" (toda la línea Urrea).
- Base que se inclina 90° y gira a 360°.
- Fabricado en aluminio.
- Patas expandibles para alcanzar una altura máxima de 1,3 m.

CÓDIGO	DESCRIPCIÓN	📦	SUB. DIST.	MAYOREO	MENUDEO
TNL	Trípode para nivel láser	1	\$810	\$891	\$980

BASE PARA NIVEL LÁSER



USO INDUSTRIAL

ELEVACIÓN
ADICIONAL
8 CM



- Altura máxima de elevación: 8 cm.
- Compatible con niveles láser con rosca de 1/4" (toda la línea Urrea).
- La base Urrea puede colocarse sobre una pared de metal por magnetismo o colocarla en una pared de otro material usando el orificio para colgar.

CÓDIGO	DESCRIPCIÓN	📦	SUB. DIST.	MAYOREO	MENUDEO
BNL	Base para nivel láser	1	\$240	\$264	\$290

EQUIPOS DE DIAGNÓSTICO, MEDICIÓN Y TRAZO

TIRALÍNEAS

TIRALÍNEAS CON CUERPO DE PLÁSTICO



USO PESADO CUERPO DE ABS ALTA RESISTENCIA



- Ideal para el trazado de construcciones grandes como edificios, naves industriales o infraestructura carretera.
- Sistema de rebobinado rápido.
- Resistente hilo de algodón de 3.5 a 4 mm de diámetro que brinda gran resistencia y las marcas en el suelo son muy visibles.

CÓDIGO	LONGITUD DE HILO	CAPACIDAD DE TIZA	USO	SUB. DIST.	MAYOREO	MENUDEO
TL50	50 m	600 g / 21 oz	1	\$931	\$1,024	\$1,126

TIRALÍNEAS CON CUERPO BIMATERIAL



USO PESADO CUERPO DE ABS ALTA RESISTENCIA INCLUYE NIVEL

REBOBINADO RÁPIDO 6X1



- Mango bimaterial con TPR anti-impacto.
- Rebobinado 6 x 1 más rápido con mecanismo de bloqueo.
- Hilo de poliéster resistente al rompimiento y de fácil absorción de tiza.
- Gancho metálico en el extremo, permite fijarse en clavos y repisas, se incrusta en tabla roca.

CÓDIGO	LONGITUD DE HILO	CAPACIDAD DE TIZA	USO	SUB. DIST.	MAYOREO	MENUDEO
TL30B	30 m	113 g / 4 oz	1	\$356	\$392	\$431

TIRALÍNEAS CON CUERPO DE ACERO INOXIDABLE



USO PESADO CUERPO DE ABS ALTA RESISTENCIA

REBOBINADO RÁPIDO 6X1 INCLUYE NIVEL



- Cuerpo bimaterial de acero inoxidable y TPR.
- Rebobinado 6 x 1 más rápido con mecanismo de bloqueo.
- Hilo de poliéster resistente al rompimiento y de fácil absorción de tiza.
- Gancho metálico en el extremo, permite fijarse en clavos y repisas, se incrusta en tabla roca.

CÓDIGO	LONGITUD DE HILO	CAPACIDAD DE TIZA	USO	SUB. DIST.	MAYOREO	MENUDEO
TL30S	30 m	113 g / 4 oz	1	\$329	\$362	\$398

TIRALÍNEAS CON CUERPO DE ZAMAC



USO INDUSTRIAL CUERPO DE ZAMAC DOBLE USO TIRALÍNEAS Y PLOMADA



- Hilo de poliéster resistente al rompimiento y de fácil absorción de tiza.
- Gancho metálico en el extremo, permite fijarse en clavos y repisas, se incrusta en tabla roca.

CÓDIGO	LONGITUD DE HILO	CAPACIDAD DE TIZA	USO	SUB. DIST.	MAYOREO	MENUDEO
TL30Z	30 m	86 g / 3 oz	1	\$207	\$228	\$251

TIRALÍNEAS CON CUERPO DE PLÁSTICO CON TIZA



USO INDUSTRIAL CUERPO DE ABS ALTA RESISTENCIA INCLUYE TIZA ROJA 4 OZ

2 PIEZAS



- Hilo de poliéster resistente al rompimiento y de fácil absorción de tiza.

CÓDIGO	LONGITUD DE HILO	CAPACIDAD DE TIZA	USO	SUB. DIST.	MAYOREO	MENUDEO
TL30P	30 m	86 g / 3 oz	1	\$345	\$380	\$418

TIRALÍNEAS METÁLICO CON TIZA



USO PROFESIONAL INCLUYE TIZA 4 OZ

2 PIEZAS



- Sistema de freno que se libera automáticamente al rebobinar.
- Sistema de llenado que evita desperdicios.

CÓDIGO	LONGITUD DE HILO	CAPACIDAD DE TIZA	USO	SUB. DIST.	MAYOREO	MENUDEO
130561	30 m	113 g / 4 oz	6	\$192	\$211	\$232

TIRALÍNEAS PLÁSTICO CON TIZA



USO PROFESIONAL INCLUYE TIZA 4 OZ

3 PIEZAS



- Cuerpo fabricado en plástico ABS.
- Manija abatible que se almacena después de su uso.
- Hilo fabricado en poliéster resistente al rompimiento.
- Incluye nivel de hilo con gota de acrílico.

CÓDIGO	LONGITUD DE HILO	CAPACIDAD DE TIZA	USO	SUB. DIST.	MAYOREO	MENUDEO
130562	15 m	113 g / 4 oz	6	\$93	\$102	\$112
130569	30 m	113 g / 4 oz	1	\$148	\$163	\$179

REPUESTOS PARA TIZAS



USO PROFESIONAL



130570



130575

- Sistema de llenado que evita desperdicios.
- Las tizas fosforescentes son ideales para marcar líneas en lugares de poca luminosidad.
- Tiza extra fina.

GRANEL

CÓDIGO	COLOR	TIZA	USO	SUB. DIST.	MAYOREO	MENUDEO
130570		227 g / 8 oz	6	\$27	\$30	\$33
130575		227 g / 8 oz	6	\$27	\$30	\$33

TIRALÍNEAS PLÁSTICO CON TIZA



USO DOMÉSTICO Incluir tiza 4 Oz

2 PIEZAS



- Cuerpo fabricado en plástico ABS.
- Hilo fabricado en poliéster resistente al rompimiento.
- Manija abatible que se almacena después de su uso.
- Incluye nivel de hilo con gota de acrílico.
- Tiza de 4oz.

CÓDIGO	LONGITUD DE HILO	CAPACIDAD DE TIZA	USO	SUB. DIST.	MAYOREO	MENUDEO
142612	15 m	113 g / 4 oz	1	\$91	\$100	\$110
142611	30 m	113 g / 4 oz	6	\$126	\$139	\$153

EQUIPOS DE DIAGNÓSTICO, MEDICIÓN Y TRAZO

PARA PROFESIONALES COMO TÚ

CLASE DE VENTA	CLASE DE HERRAMIENTAS	PAG	MARCA		
			URREA	SURTEK	FDY
Accesorios para carga	Accesorios para remolque	478		•	
	Bandas y malacates	479	•	•	
	Destorcedores	480		•	
	Eslabones	480		•	
	Ganchos	481		•	
	Garruchas	482		•	
	Grilletes	482		•	
	Guardacabos	483		•	
	Perros	484		•	
	Poleas	484		•	
	Tensores	484		•	
	Cables	Cables	485		•
Cadenas	Cadenas	486		•	
Cuerdas	Cuerdas de polipropileno	487		•	
	Rafia	487		•	
Diablos y carros plataforma	Carros plataforma	487	•		
	Carros tambo	488	•		
	Diablos	489	•	•	•
Eslingas y sujetadores	Eslingas de poliéster redondas sin-fin	490	•		
	Eslingas de poliéster planas ojo - ojo	491	•	•	
	Sujetadores	492	•	•	
	Tensores y ligas para lona	493		•	
Hidráulicos	Mesas hidráulicas elevadoras	493	•	•	
	Transpaletas hidráulicas	493	•	•	
Polipastos	Polipastos eléctricos	495	•	•	
	Polipastos manuales	496	•	•	
	Polipastos manuales de palanca	497	•	•	
	Troles	498	•	•	
	Minigruas	498		•	
Rodajas	Rodajas	499		•	

urrea.com

Estamos mejorando constantemente nuestros productos, es por esto que la información, imagen, características y disponibilidad de los mismos pueden cambiar sin previo aviso.

ACCESORIOS PARA REMOLQUE

ACOPLADORES PARA REMOLQUE



- Fabricados en acero calibre 9.
- Acabado galvanizado.
- Gancho de seguridad con accionamiento manual.
- Compatible con bolas de arrastre para remolque.



CÓDIGO	MEDIDA	CARGA LÍMITE DE TRABAJO		DIMENSIONES	☐	SUB. DIST.	MAYOREO	MENUDEO
		KG	LB					
151229	1-7/8"	907	2,000	23.2 x 8.8 x 10.4 cm	1	\$312	\$343	\$377
151226	2"	1,587	3,500	29.4 x 13.2 x 11.8 cm	1	\$393	\$432	\$475

GANCHO PARA REMOLQUE



HERRAMIENTAS AUTOMOTRICES
PÁGINA 393

- Fabricado en acero forjado.
- Acabado cromado.
- Para montarse en defensas delanteras y traseras.



CÓDIGO	ESTILO DE GANCHO	DIMENSIONES	☐	SUB. DIST.	MAYOREO	MENUDEO
151230	Sencillo	11.2 x 5.6 x 6.5 cm	1	\$306	\$337	\$371

CUERDAS PARA REMOLQUE



- Ideal para automóviles, lanchas, tractores y vehículos varios.
- Ganchos fabricados de acero forjado con seguros de resorte de enganche rápido.
- Cuerda fabricada en 100% polietileno.



BOLAS DE ARRASTRE PARA REMOLQUE



- Fabricados en acero aleado.
- Acabado pulido espejo.
- Incluye tuerca rosca fina para una óptima fijación.



CÓDIGO	MEDIDA	CARGA LÍMITE DE TRABAJO		DIMENSIONES	☐	SUB. DIST.	MAYOREO	MENUDEO
		KG	LB					
151228	1-7/8"	907	2,000	6.5 x 10.2 x 16 cm	1	\$181	\$199	\$219
151227	2"	1,587	3,500	7 x 11 x 15 cm	1	\$185	\$204	\$224

CORREA PARA REMOLQUE



- Ideal para automóviles, lanchas, tractores y vehículos varios.
- Ganchos fabricados de acero forjado con seguros de resorte de enganche rápido.
- Correa fabricada en 100% poliéster.



CÓDIGO	ANCHO		LONGITUD		CARGA LÍMITE DE TRABAJO		☐	SUB. DIST.	MAYOREO	MENUDEO
	MM	PULG	MM	FT	KG	LB				
151212	50 mm	2"	5.8 m	19 ft	2,000	4,400	1	\$323	\$355	\$391

CUERDAS PARA REMOLQUE



CÓDIGO	ANCHO		LONGITUD		CARGA LÍMITE DE TRABAJO		☐	SUB. DIST.	MAYOREO	MENUDEO
	MM	PULG	MM	FT	KG	LB				
151210	16 mm	5/8"	3.5 m	11.5 ft	1,000	2,200	1	\$170	\$187	\$206
151211	22 mm	7/8"	4.5 m	14.7 ft	1,500	3,300	1	\$230	\$253	\$278

BANDAS Y MALACATES

BANDAS PARA MALACATE CON GANCHO



USO INDUSTRIAL **FACTOR DE SEGURIDAD 3:1**



BAMA9



BAMP9

- Factor de seguridad: 3:1
- Fabricado 100% de poliéster de alta resistencia.

CÓDIGO	ANCHO DE BANDA PULG MM	LARGO DE BANDA M FT	CAPACIDAD DE CARGA		GANCHO	SUB. DIST.	MAYOREO	MENUDEO			
			KG	LB							
BAMP8	4"	101.6	8	26'	2,450	5,401	Plano	1	\$914	\$1,005	\$1,106
BAMP9	4"	101.6	9	29'	2,450	5,401	Plano	1	\$914	\$1,005	\$1,106
BAMA9	4"	101.6	9	29'	3,025	6,669	Alambre	1	\$865	\$952	\$1,047

MALACATES CON MANIVELA CON CABLE



USO PROFESIONAL **FABRICADO EN ACERO**



MMC2

Características	Díámetro de cable	Longitud de cable	Apertura de gancho
MMC1	4 mm	7 m	3/4"
MMC2	5 mm	9 m	7/8"
MMC3	5 mm	9 m	7/8"

- Activación automática de freno.
- Manivela de suave funcionamiento con manija de polipropileno.
- Sistema que reduce el esfuerzo al hacer el arrastre de la carga.
- Ganchos forjados fabricados en acero.
- **Advertencia:** No sobrepasar la capacidad de levante.

CÓDIGO	CARGA LÍMITE DE TRABAJO KG LB	RELACIÓN DE ENGRANES	SUB. DIST.	MAYOREO	MENUDEO
MMC1	300	661	3.1:1	1	\$525 \$578 \$636
MMC2	650	1,433	4.1:1	1	\$652 \$717 \$789
MMC3	1,100	2,424	6.8:1/4.4:1	1	\$1,006 \$1,107 \$1,218

MALACATES PARA BANDA

USO PROFESIONAL

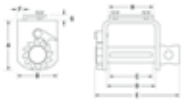

151240 Soldable.



151242 Atornillable.

Medidas	A	B	C	D	E	F	G	H
151240	mm	140	90	108	124	196	-	-
151242	mm	140	90	108	124	196	15	25

- Para banda de 4".
- Engranés tratados térmicamente.
- Ideal para usarse en plataformas para trailers, ferrocarriles u otros vehículos.
- Para sujetar la carga con la tensión de las bandas.

CÓDIGO	ANCHO	CARGA LÍMITE DE TRABAJO		SUB. DIST.	MAYOREO	MENUDEO
		KG	LB			
151240	4"	2,500	5,510	2	\$586	\$645 \$710
151242	4"	2,500	5,510	2	\$652	\$717 \$789

BANDAS PARA MALACATE CON GANCHO



USO PROFESIONAL



151135



151140



151138

- Ensamblados con bandas 100% de poliéster con barnizado de resina para obtener gran resistencia, durabilidad y cumplir con los requerimientos de plataformas.
- Factor de seguridad 3:1.

CÓDIGO	ANCHO	LONGITUD	CARGA LÍMITE DE TRABAJO		DIMENSIONES	GANCHO	SUB. DIST.	MAYOREO	MENUDEO
			KG	LB					
151135	4"	8 m	2,500	5,510	23.5 x 13.3 x 10.3 cm	Plano	1	\$579	\$637 \$701
151136	4"	9 m	2,500	5,510	29.4 x 12.8 x 10.4 cm	Plano	1	\$579	\$637 \$701
151140	4"	9 m	2,500	5,510	26 x 12 x 10 cm	Con seguro	1	\$630	\$693 \$762
151138	4"	9 m	2,500	5,510	27.4 x 11.6 x 9.6 cm	De alambre	1	\$579	\$637 \$701

MALACATES CON MANIVELA SIN CABLE



USO PROFESIONAL **FABRICADO EN ACERO**



MMS2

Uso sugerido con:	Díámetro de cable	Capacidad de enrollamiento de cable
MMS1	4 mm	7 m
MMS2	5 mm	9 m
MMS3	5 mm	9 m

- Activación automática de freno.
- Manivela de suave funcionamiento con manija de polipropileno.
- Sistema que reduce el esfuerzo al hacer el arrastre de la carga.
- **Advertencia:** No sobrepasar la capacidad de levante.

CÓDIGO	CARGA LÍMITE DE TRABAJO KG LB	RELACIÓN DE ENGRANES	SUB. DIST.	MAYOREO	MENUDEO
MMS1	300	661	3.1:1	1	\$438 \$482 \$530
MMS2	650	1,433	4.1:1	1	\$546 \$601 \$661
MMS3	1,100	2,424	6.8:1/4.4:1	1	\$886 \$975 \$1,073

BARRA PARA MALACATE PARA DE BANDA



USO PROFESIONAL



- Maneral cromado con moleteado antideslizante.
- Nariz cónica con diseño antiderrapante para una operación segura.

CÓDIGO	DIÁMETRO	LONGITUD	SUB. DIST.	MAYOREO	MENUDEO
151235	1-1/4"	31.75 mm	34-1/4"	87 cm	1 \$515 \$567 \$624

DESTORCEDORES

DESTORCEDORES DE CADENA



USO MÁSTER



DES9

- Acero forjado.
- Recubrimiento galvanizado por inmersión.
- Impide que la cadena se tuerza bajo la carga.
- No exceda la carga límite de trabajo.



CÓDIGO	GROSOR	CARGA LÍMITE DE TRABAJO	🔒	SUB. DIST.	MAYOREO	MENUDEO
DES3	1/4"	390 kg	10	\$49	\$54	\$59
DES4	5/16"	570 kg	10	\$60	\$66	\$73
DES5	3/8"	1,020 kg	10	\$78	\$86	\$95
DES7	1/2"	1,630 kg	4	\$131	\$144	\$158
DES9	5/8"	2,360 kg	4	\$203	\$223	\$245

ESLABONES

ESLABONES DE ACERO CON SEGURO



USO GENERAL



151520

- Fabricados en acero al carbón.
- Acabado en zinc.
- Ideales para arrastre, sujeción y anclaje.
- Seguro de bloqueo roscado para conexiones rápidas a cadenas, cables y accesorios.



CÓDIGO	DIÁMETRO	LONGITUD	CARGA LÍMITE DE TRABAJO	🔒	SUB. DIST.	MAYOREO	MENUDEO
151520	1/8"	1-1/2"	100 kg	12	\$10	\$11	\$12
151521	3/16"	2"	300 kg	12	\$12	\$13	\$14
151522	1/4"	2-1/2"	400 kg	12	\$13	\$14	\$15
151523	5/16"	3"	800 kg	12	\$21	\$23	\$25
151524	3/8"	3-1/2"	1200 kg	12	\$33	\$36	\$40
151525	1/2"	4"	1500 kg	12	\$49	\$54	\$59

ESLABONES DE RESORTE TIPO OJO



USO GENERAL



151500



ADVERTENCIA:
ESTE PRODUCTO NO DEBE USARSE PARA ESCALAR NI PARA SOPORTAR CARGAS PESADAS.



CÓDIGO	MEDIDA	🔒	SUB. DIST.	MAYOREO	MENUDEO
151500	50 mm	12	\$15	\$17	\$19
151501	60 mm	12	\$16	\$18	\$20
151502	70 mm	12	\$20	\$22	\$24
151503	80 mm	12	\$21	\$23	\$25

MANEJO Y SUJECIÓN DE CARGA

SURTEK
HERRAMIENTAS PARA PROFESIONALES

HERRAMIENTA DE CONFIANZA



GANCHOS



INFORMACIÓN IMPORTANTE DE SEGURIDAD

1. Siempre inspeccione visualmente el gancho antes de usarlo.
2. Nunca use un gancho cuya abertura de garganta ha sido incrementada o cuya punta ha sido doblada más de 10° hacia afuera del plano del cuerpo del gancho o si está de alguna otra forma distorsionado o doblado.
3. Quite de servicio cualquier gancho con grietas, muescas o filos.
4. Nunca repare, retrabaje, altere, o le dé forma a un gancho a base de soldadura, calentándolo o doblándolo.

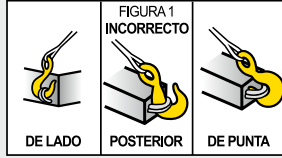

5. Nunca cargue de lado, de la parte posterior o de la punta de un gancho (fig. 1).

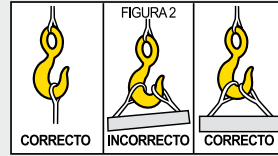

6. Siempre asegúrese que el gancho soporte correctamente la carga (fig. 2).

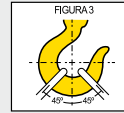

7. Cuando coloque 2 brazos de eslingas en un gancho, asegúrese que el ángulo de la vertical del brazo más retirado no sea mayor a 45° y que el ángulo entre los dos brazos no exceda los 90° (fig. 3). Para ángulos mayores de 90° o eslingas de más de dos brazos deberá usarse un eslabón maestro o un grillete para amarrar los brazos de la eslinga o gancho.

GANCHOS CON CHAVETA



USO MÁSTER



GANOG3

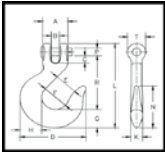

Dimensiones (pulgadas)

	A	B	C	D	E	F	G	H	K	L	N	P	R
GANOG1	1.06	0.32	0.29	2.75	0.94	1.19	0.81	0.88	0.5	3.95	2.13	0.38	2.58
GANOG2	1.22	0.43	0.34	3.06	1.06	1.25	0.94	1	0.56	4.52	2.25	0.44	2.87
GANOG3	1.38	0.45	0.44	3.63	1.31	1.5	1.13	1.19	0.66	5.15	2.56	0.47	3.25
GANOG4	1.88	0.57	0.53	4.81	1.69	1.94	1.56	1.63	0.91	6.53	3.44	0.63	4

- Chaveta de seguridad que impide que la carga se libere espontáneamente.
- Forjados en acero al carbón.
- Para usarse con cadena grado 8.

CÓDIGO	MEDIDA	CARGA LÍMITE DE TRABAJO	☑	SUB. DIST.	MAYOREO	MENUDEO
GANOG1	1/4"	884 kg	1	\$55	\$61	\$67
GANOG2	5/16"	1,304 kg	1	\$73	\$80	\$88
GANOG3	3/8"	1,814 kg	1	\$105	\$116	\$128
GANOG4	1/2"	2,948 kg	1	\$224	\$246	\$271

GANCHOS PARA CADENA CON CHAVETA



USO MÁSTER



GANCC3

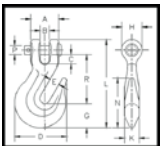

Dimensiones (pulgadas)

	A	B	C	D	E	G	H	K	L	N	P	P
GANCC1	1	0.32	0.31	1.81	0.34	0.88	0.72	0.47	3.05	1.75	0.31	1.64
GANCC2	1.22	0.43	0.36	2.12	0.44	0.97	0.91	0.59	3.66	2.06	0.38	2.02
GANCC3	1.42	0.48	0.49	2.53	0.5	1.17	1	0.72	4.42	2.34	0.44	2.41
GANCC4	1.88	0.57	0.51	3.56	0.66	1.53	1.25	0.78	5.72	2.97	0.63	3.19
GANCC5	2.31	0.71	0.67	4.39	0.78	1.78	1.56	1.09	6.83	4.31	0.75	4.09

- Diseño de alta rigidez estructural para soportar cargas por tiempo continuo.
- Chaveta de seguridad que impide que la carga se libere espontáneamente.
- Forjados en acero al carbón.

CÓDIGO	MEDIDA	CARGA LÍMITE DE TRABAJO	☑	SUB. DIST.	MAYOREO	MENUDEO
GANCC1	1/4"	1,179 kg	1	\$45	\$50	\$55
GANCC2	5/16"	1,304 kg	1	\$65	\$72	\$79
GANCC3	3/8"	2,449 kg	1	\$79	\$87	\$96
GANCC4	1/2"	4,173 kg	1	\$175	\$193	\$212
GANCC5	5/8"	5,897 kg	1	\$382	\$420	\$462

GANCHOS DE OJO CON SEGURO



USO MÁSTER



GAN02

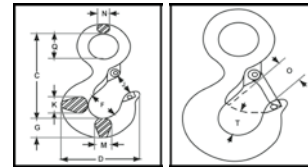

Dimensiones (pulgadas)

	C	D	F	G	J	K	M	N	O	Q	T
GAN01	3.34	2.86	1.25	0.73	0.9	0.69	0.63	0.36	0.89	0.75	0.87
GAN02	3.81	3.11	1.38	0.84	0.93	0.71	0.71	0.42	0.91	0.91	0.98
GAN03	4.24	3.55	1.5	1	0.99	0.88	0.88	0.55	1	1.13	1.03
GAN04	4.84	3.97	1.63	1.13	1.15	0.94	0.94	0.58	1.09	1.29	1.16
GAN05	5.91	4.87	2	1.44	1.52	1.31	1.31	0.72	1.36	1.56	1.53
GAN06	7.51	6.27	2.5	1.81	1.75	1.66	1.66	0.9	1.61	2.03	1.96
GAN07	9.16	7.5	3	2.25	2.41	1.88	1.63	1.11	2.08	2.44	2.47

- Seguro de resorte de enganche rápido y resistente, que permite trasladar la carga sin riesgo de que ésta caiga del gancho.
- Los ganchos de ojo con seguro se clasifican según la capacidad de carga.
- Forjados en acero al carbón.
- Para usarse con cable.

CÓDIGO	MEDIDA	CARGA LÍMITE DE TRABAJO	☑	SUB. DIST.	MAYOREO	MENUDEO
GAN01	3/4"	750 kg	1	\$44	\$48	\$53
GAN02	7/8"	1,000 kg	1	\$61	\$67	\$74
GAN03	1-1/8"	1,500 kg	1	\$77	\$85	\$94
GAN04	1-1/4"	2,000 kg	1	\$104	\$114	\$125
GAN05	1-9/16"	3,000 kg	1	\$251	\$276	\$304
GAN06	2"	5,000 kg	1	\$476	\$524	\$576
GAN07	2-7/16"	7,500 kg	1	\$984	\$1,082	\$1,190

GANCHOS TIPO "S"



USO GENERAL



GANS4

- Fabricados en acero al carbón.
- Acabado galvanizado.

CÓDIGO	DIÁMETRO	CARGA LÍMITE DE TRABAJO	☑	SUB. DIST.	MAYOREO	MENUDEO
GANS3	3/16"	13 kg	12	\$8.20	\$9	\$9.90
GANS4	1/4"	38 kg	12	\$9.40	\$10	\$11
GANS5	5/16"	75 kg	12	\$12	\$13	\$14

GANCHOS

GANCHOS MULTIUSOS



SURTEK

NUEVO



GMU10



GMU13



GMU18



- Fabricados en acero al carbón con pintura electrostática.
- Para colgar varios objetos o herramientas.
- Capacidad de carga 30 kg.
- Cobertura de pvc para evitar daño en los objetos.
- Fácil de instalar.

CÓDIGO	LARGO	ALTO	CAPACIDAD DE CARGA	📏	SUB. DIST.	MAYOREO	MENUDEO
GMU10	10 cm	14 cm	30 Kg	1	\$47	\$52	\$57
GMU13	13 cm	14 cm	30 Kg	1	\$48	\$53	\$58
GMU18	18 cm	16.5 cm	30 Kg	1	\$65	\$72	\$79

GARRUCHAS

GARRUCHAS PARA NORIA



SURTEK



151035



- Fabricados en zinc.
- Polea para tendadero.
- Acabado niquelado.

CÓDIGO	DIÁMETRO	CARGA LÍMITE DE TRABAJO	📏	SUB. DIST.	MAYOREO	MENUDEO
151035	3/4"	50 kg	12	\$23	\$25	\$28
151036	1"	50 kg	12	\$33	\$36	\$40
151037	1-1/2"	75 kg	12	\$51	\$56	\$62
151038	2"	90 kg	12	\$96	\$106	\$117

GRILLETES

GRILLETES DE ACERO FORJADO



SURTEK



CÓDIGO	GROSOR	CARGA LÍMITE DE TRABAJO	CON CHAVETA	📏	SUB. DIST.	MAYOREO	MENUDEO	
GRI1	4.7 mm	3/16"	300 kg	—	5	\$21	\$23	\$25
GRI2	6.3 mm	1/4"	450 kg	—	5	\$24	\$26	\$29
GRI3	7.9 mm	5/16"	680 kg	—	5	\$27	\$30	\$33
GRI4	9.5 mm	3/8"	910 kg	—	5	\$39	\$43	\$47
GRI5	11.1 mm	7/16"	1,360 kg	—	5	\$43	\$47	\$52
GRI6	12.7 mm	1/2"	1,810 kg	—	5	\$54	\$59	\$65
GRI7	15.8 mm	5/8"	2,950 kg	—	5	\$90	\$99	\$109
GRI8	19 mm	3/4"	4,310 kg	—	5	\$153	\$168	\$185
GRI9	22.2 mm	7/8"	6,400 kg	—	5	\$224	\$246	\$271
GRI10	25.4 mm	1"	8,300 kg	—	3	\$290	\$319	\$351
GRI11	28.5 mm	1-1/8"	9,400 kg	—	3	\$476	\$524	\$576
GRI12	31.7 mm	1-1/4"	12,000 kg	—	1	\$635	\$699	\$769
GRI13	34.9 mm	1-3/8"	13,450 kg	—	1	\$843	\$927	\$1,020
GRI14	38.1 mm	1-1/2"	16,900 kg	—	1	\$1,139	\$1,253	\$1,378



GRI1

- Forjados y templados.
- Galvanizados por inmersión.
- Se pueden usar en amarres, remolques, suspensiones y levantamiento donde la carga se aplica directamente en línea o en carga lateral.
- Se recomiendan en instalaciones permanentes o de largo plazo.

GRILLETES DE ACERO FORJADO CON CHAVETA



SURTEK



CÓDIGO	GROSOR	CARGA LÍMITE DE TRABAJO	CON CHAVETA	📏	SUB. DIST.	MAYOREO	MENUDEO	
GCH3	12.7 mm	1/2"	1,810 kg	•	5	\$64	\$70	\$77
GCH4	15.8 mm	5/8"	2,950 kg	•	5	\$115	\$127	\$140
GCH5	19 mm	3/4"	4,310 kg	•	5	\$181	\$199	\$219
GCH6	22.2 mm	7/8"	6,400 kg	•	5	\$257	\$283	\$311
GCH7	25.4 mm	1"	8,300 kg	•	3	\$383	\$421	\$463



GCH3
Con tuerca de seguridad.

- Se pueden usar en amarres, remolques, suspensiones y levantamiento donde la carga se aplica directamente en línea.
- Forjados y doblados en caliente.
- Galvanizados por inmersión.

GRILLETES DE ACERO FORJADO COMERCIALES



SURTEK



CÓDIGO	GROSOR	CARGA LÍMITE DE TRABAJO	CON CHAVETA	📏	SUB. DIST.	MAYOREO	MENUDEO	
GRIP2	6.3 mm	1/4"	300 kg	—	5	\$21	\$23	\$25
GRIP4	9.5 mm	3/8"	750 kg	—	5	\$34	\$37	\$41
GRIP6	12.7 mm	1/2"	1,500 kg	—	5	\$51	\$56	\$62
GRIP7	15.8 mm	5/8"	2,250 kg	—	5	\$85	\$94	\$103
GRIP8	19 mm	3/4"	3,250 kg	—	5	\$148	\$163	\$179
GRIP9	22.2 mm	7/8"	4,300 kg	—	5	\$218	\$240	\$264
GRIP10	25.4 mm	1"	5,500 kg	—	3	\$279	\$307	\$338
GRIP13	38.1 mm	1-1/2"	10,500 kg	—	1	\$1,116	\$1,228	\$1,351



GRIP2

- Forjados y templados para asegurar un rendimiento uniforme y maximizar las propiedades del acero.
- Galvanizados por inmersión, con tuerca de seguridad.
- Se pueden usar en amarres, remolques, suspensiones y levantamiento donde la carga se aplica directamente en línea.
- Se pueden usar en situaciones que involucran carga lateral.
- Se recomiendan en instalaciones permanentes o de largo plazo o donde la carga podría deslizarse en el perno del grillete provocando una rotación del perno.

GUARDACABOS

GUARDACABOS PARA CABLE DE ACERO



• Diseño ovalado que facilita el amarre de la carga, con recubrimiento galvanizado.



GC5



- Fabricados en acero.
- Los guardacabos evitan el desgaste y la deformación del cable, dándole el doblez adecuado en las terminales de ojo.

CÓDIGO	DIÁMETRO DEL CABLE	📏	SUB DIST.	MAYOREO	MINUEDO
GC3	1/4"	12	\$2.70	\$3	\$3.30
GC5	3/8"	12	\$6	\$6.60	\$7.30
GC6	1/2"	12	\$8.80	\$9.70	\$11
GC7	5/8"	5	\$18	\$20	\$22
GC8	3/4"	5	\$32	\$35	\$39



PERROS

MÉTODO PARA LA INSTALACIÓN DE PERROS



1. Recorra el cable la longitud necesaria alrededor del guardacabo, e instale el primer perro a una distancia igual al ancho de su base de la punta extrema del cable. Apriete las tuercas alternadamente hasta el torque especificado.
2. Cuando sólo 2 perros son necesarios, instálolo lo más cerca posible al doblez del cable o del guardacabo, y apriete las tuercas alternadamente hasta el torque especificado. Cuando más de 2 perros son requeridos instale el segundo lo más cerca posible al doblez del cable o del guardacabo y gire las tuercas firmemente sin apretar.
3. Instale todos los perros que sean necesarios entre los 2 primeros con espacios iguales entre uno y otro y ubicados en la misma posición. Asegúrese que las tuercas de todos los perros queden apretadas de acuerdo al torque especificado.
4. Finalmente, aplique una carga igual o mayor a la que espera usar para probar el ensamble. Enseguida revise, y de ser necesario, vuelva a apretar las tuercas de acuerdo al torque recomendado.



PRECAUCIONES

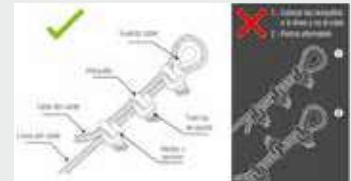

Nunca use los perros de hierro maleable para levantar cargas o en trabajos pesados. Estos son usados para ser terminales de ojo en cable estándar y torcido a la derecha y en usos no críticos aplicando cargas pequeñas como en rieles de mano, alambrado, etc. Nunca use los perros para unir directamente dos cables y levantar la carga. Inspeccione periódicamente las terminales y el cable, para identificar desgaste, abusos o irregularidades. Las bases y roscas deben estar libres y secas de lubricantes para lograr los torques especificados.

PERROS DE ACERO FORJADO PARA CABLE DE ACERO



PER3DF

- Fabricado de hierro maleable.
- Acabado galvanizado.
- Resistente a la corrosión.
- Tuercas de acero.
- Para trabajos pesados.

CÓDIGO	DIÁMETRO DEL CABLE	DIÁMETRO DE ROSCA	MIN. NÚMERO DE PERROS	LONG. DEL CABLE A RECORRER	MIN. TORQUE	IDEAL PARA CABLE	📏	SUB DIST.	MAYOREO	MINUEDO	
PER3DF	1/4"	1/4"	7.51	2	121	15 20.35	5/16"	5	\$20	\$22	\$24
PER5DF	3/8"	3/8"	10.67	2	165	25 33.92	7/16"	5	\$33	\$36	\$40
PER7DF	1/2"	1/2"	11.86	3	292	35 47.49	1/2"	5	\$54	\$59	\$65
PER9DF	5/8"	5/8"	13.5	3	316	50 67.84	5/8"	5	\$81	\$89	\$98

PERROS DE HIERRO MALEABLE PARA CABLE DE ACERO



PER1

- Fabricado de hierro maleable.
- Acabado galvanizado.
- Resistente a la corrosión.
- Tuercas de acero.

CÓDIGO	DIÁMETRO DEL CABLE	DIÁMETRO DE ROSCA	MIN. NÚMERO DE PERROS	LONG. DEL CABLE A RECORRER	MIN. TORQUE	IDEAL PARA CABLE	📏	SUB DIST.	MAYOREO	MINUEDO	
PER1	1/8"	3/16"	4.46	3	121	2.7 3.66	1/8"	12	\$2.90	\$3.20	\$3.50
PER2	3/16"	1/4"	5.95	3	140	2.7 3.66	3/16"	12	\$4	\$4.40	\$4.80
PER3	1/4"	5/16"	7.54	3	178	12 16.26	1/4"	12	\$6.70	\$7.40	\$8.10
PER4	5/16"	5/16"	7.54	3	197	12 16.26	5/16"	12	\$7.40	\$8.10	\$8.90
PER5	3/8"	3/8"	9.05	3	241	18.5 25.07	3/8"	12	\$11	\$12	\$13
PER6	7/16"	3/8"	9.05	4	260	18.5 25.07	7/16"	12	\$13	\$14	\$15
PER7	1/2"	7/16"	10.65	4	378	25 33.88	1/2"	12	\$16	\$18	\$20
PER8	9/16"	1/2"	11.77	4	406	35 47.43	9/16"	12	\$24	\$26	\$29
PER9	5/8"	1/2"	11.77	4	406	35 47.43	5/8"	10	\$26	\$29	\$32
PER10	3/4"	9/16"	13.36	5	565	50 67.75	3/4"	10	\$36	\$40	\$44
PER11	7/8"	5/8"	14.98	5	597	100 135.5	7/8"	10	\$55	\$61	\$67
PER12	1"	5/8"	14.98	6	787	100 135.5	1"	10	\$65	\$72	\$79

PERROS DE HIERRO MALEABLE PARA CABLE DE ACERO TIPO ALEMÁN



PER5A

- Fabricado de hierro maleable.
- Acabado galvanizado.
- Resistente a la corrosión.
- Tuercas de acero.
- Para trabajos ligeros.

CÓDIGO	DIÁMETRO DEL CABLE	DIÁMETRO DE ROSCA	MIN. NÚMERO DE PERROS	LONG. DEL CABLE A RECORRER	MIN. TORQUE	IDEAL PARA CABLE	📏	SUB DIST.	MAYOREO	MINUEDO	
PER1A	1/8"	1/8"	3.55	3	121	2.5 3.39	5/32"	12	\$2.50	\$2.80	\$3.10
PER3A	1/4"	1/4"	4.75	3	178	2.7 3.66	3/16"	12	\$5.20	\$5.70	\$6.30
PER5A	3/8"	3/8"	7.51	3	241	12 16.26	9/32"	12	\$9.30	\$10	\$11
PER7A	1/2"	1/2"	9.54	4	378	18.5 25.07	3/8"	12	\$14	\$15	\$17
PER9A	5/8"	5/8"	11.58	4	406	35 47.43	15/32"	10	\$22	\$24	\$26
PER10A	3/4"	3/4"	11.58	5	565	35 47.43	7/16"	10	\$30	\$33	\$36

POLEAS

POLEAS CON GANCHO PARA CABLE

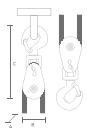

PGA2

- Resistente al uso constante y pesado.
- Garantiza alta dureza.
- Cuerpo de acero al alto carbono.
- Factor de seguridad 4.
- Gancho giratorio 360°.
- Gancho de hierro fundido.
- Herramienta de trabajo que ayuda a elevar objetos de manera más fácil.

CÓDIGO	CAPACIDAD MÁXIMA	LONGITUD A	ANCHO B	ALTO C	DIÁMETRO DE CABLE	☐	SUB. DIST.	MAYOREO	MENUDEO
PGA2	2 t	3"	2-1/2"	9-7/8"	1/4-3/8"	1	\$1,762	\$1,938	\$2,132
PGA4	4 t	4"	3-19/32"	14-3/16"	3/8-1/2"	1	\$2,962	\$3,258	\$3,584
PGA8	8 t	6"	4-7/32"	18-5/16"	5/8-1/2"	1	\$5,355	\$5,891	\$6,480



NUEVO

POLEAS GIRATORIAS

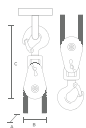

PGS05

- Resistente al uso constante y pesado.
- Garantiza alta dureza.
- Cuerpo de acero al alto carbono.
- Factor de seguridad 4.
- Gancho giratorio 360°.
- Gancho de hierro fundido.
- Herramienta de trabajo que ayuda a elevar objetos de manera más fácil.

CÓDIGO	CAPACIDAD MÁXIMA	LONGITUD A	ANCHO B	ALTO C	DIÁMETRO DE CABLE	☐	SUB. DIST.	MAYOREO	MENUDEO
PGS05	0.5 t	3-3/16"	1-3/4"	11"	1/2"	1	\$411	\$452	\$497
PGS10	1 t	3-3/16"	1-3/4"	12-25/32"	5/8"	1	\$624	\$686	\$755
PGS15	1.5 t	5-1/2"	2-3/16"	15-3/4"	3/4"	1	\$920	\$1,012	\$1,113



NUEVO

POLEAS DOBLES GIRATORIAS

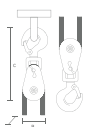

PGD05

- Resistente al uso constante y pesado.
- Garantiza alta dureza.
- Cuerpo de acero al alto carbono.
- Factor de seguridad 4.
- Gancho giratorio 360°.
- Gancho de hierro fundido.
- Herramienta de trabajo que ayuda a elevar objetos de manera más fácil.

CÓDIGO	CAPACIDAD MÁXIMA	LONGITUD A	ANCHO B	ALTO C	DIÁMETRO DE CABLE	☐	SUB. DIST.	MAYOREO	MENUDEO
PGD05	0.5 t	3-3/16"	2-11/16"	11"	1/2"	1	\$575	\$633	\$696
PGD10	1 t	3-3/16"	3-1/8"	12-25/32"	5/8"	1	\$930	\$1,023	\$1,125
PGD15	1.5 t	5-1/2"	3-1/8"	15-3/4"	3/4"	1	\$1,303	\$1,433	\$1,576



NUEVO

TENSORES

TENSORES DE ACERO FORJADO GANCHO-ARGOLLA



TEN23

- Cuerpo normalizado, templado y revenido con recubrimiento galvanizado por inmersión.
- Fabricados para resistir altos niveles de tensión por tiempo prolongados.
- Recomendaciones: para tensión o tracción en forma lineal, se emplean para tensar cable (líneas de energía eléctrica, telecomunicación, antenas de todo tipo, transporte, industria naviera, etc.) La finalidad del tensor es proporcionar tensión o estiramiento a un cable, cuerda, alambre o cadena a partir de un mecanismo de uniones roscadas.



NUEVO

CÓDIGO	DIÁMETRO	LONGITUD	CARGA LÍMITE DE TRABAJO	☐	SUB. DIST.	MAYOREO	MENUDEO
TEN24	1/4"	4"	181 kg			\$88	\$97
TEN245	5/16"	4-1/2"	317 kg			\$99	\$109
TEN23	3/8"	3"	320 kg	1		\$102	\$112
TEN26	3/8"	6"	320 kg	1		\$108	\$119
TEN33	1/2"	3-1/2"	470 kg	1		\$131	\$144
TEN36	1/2"	6"	470 kg	1		\$148	\$163
TEN39	1/2"	9"	470 kg	1		\$203	\$223
TEN46	5/8"	6"	730 kg	1		\$246	\$271
TEN49	5/8"	9"	730 kg	1		\$273	\$300
TEN412	5/8"	12"	730 kg	1		\$360	\$396
TEN56	3/4"	6"	910 kg	1		\$371	\$408
TEN59	3/4"	9"	1360 kg	1		\$448	\$493
TEN512	3/4"	12"	910 kg	1		\$514	\$565
TEN612	7/8"	12"	1,800 kg	1		\$646	\$711
TEN712	1"	12"	2,250 kg	1		\$864	\$950
TEN718	1"	18"	2,250 kg	1		\$1,160	\$1,276



NUEVO

TENSORES DE ACERO FORJADO ARGOLLA-ARGOLLA



TEN26AA

- Cuerpo normalizado, templado y revenido con recubrimiento galvanizado por inmersión.
- Fabricados para resistir altos niveles de tensión por tiempo prolongados.
- Recomendaciones: para tensión o tracción en forma lineal, se emplean para tensar cable (líneas de energía eléctrica, telecomunicación, antenas de todo tipo, transporte, industria naviera, etc.) La finalidad del tensor es proporcionar tensión o estiramiento a un cable, cuerda, alambre o cadena a partir de un mecanismo de uniones roscadas.

CÓDIGO	DIÁMETRO	LONGITUD	CARGA LÍMITE DE TRABAJO	☐	SUB. DIST.	MAYOREO	MENUDEO
TEN26AA	3/8"	6"	470 kg	1		\$115	\$127
TEN36AA	1/2"	6"	820 kg	1		\$153	\$168
TEN49AA	5/8"	9"	1,230 kg	1		\$290	\$319
TEN59AA	3/4"	9"	1360 kg	1		\$471	\$518
TEN512AA	3/4"	12"	1,830 kg	1		\$537	\$591



NUEVO

TENSORES DE ACERO FORJADO QUIJADA-QUIJADA



NUEVO



TEN79Q

Espere fecha de lanzamiento.

CÓDIGO	DIÁMETRO	LONGITUD	CARGA LÍMITE DE TRABAJO	☐	SUB. DIST.	MAYOREO	MENUDEO
TEN36Q	3/8"	6"	453 kg	1		\$130	\$143
TEN60Q	1/2"	6"	680 kg	1		\$175	\$193
TEN79Q	5/8"	9"	1020 kg	1		\$327	\$360
TEN99Q	3/4"	9"	1360 kg	1		\$537	\$591

TENSORES

TENSORES DE ZINC GANCHO-ARGOLLA



USO GENERAL

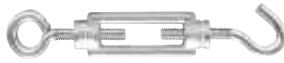

151530



- Cuerpo de zinc.
- Ganchos cromados de acero al carbón.
- **Advertencia: no exceda los límites de carga.**

CÓDIGO	DIÁMETRO	LONGITUD	CARGA LÍMITE DE TRABAJO	☞	SUB DIST.	MAYOREO	MENUDEO
151530	3/16"	1-5/8"	41 kg	1	\$18	\$20	\$22
151531	1/4"	2-3/8"	50 kg	1	\$25	\$28	\$31
151532	5/16"	2-3/4"	100 kg	1	\$33	\$36	\$40
151533	3/8"	3"	200 kg	1	\$47	\$52	\$57

TENSORES DE ZINC GANCHO-GANCHO



USO GENERAL



151535



- Cuerpo de zinc.
- Ganchos cromados de acero al carbón.
- **Advertencia: no exceda los límites de carga.**

CÓDIGO	DIÁMETRO	LONGITUD	CARGA LÍMITE DE TRABAJO	TIPO	☞	SUB DIST.	MAYOREO	MENUDEO
151535	3/16"	1-5/8"	41 kg	Gancho - Gancho	1	\$18	\$20	\$22
151536	1/4"	2-3/8"	50 kg	Gancho - Gancho	1	\$25	\$28	\$31
151537	5/16"	2-3/4"	100 kg	Gancho - Gancho	1	\$33	\$36	\$40
151538	3/8"	3"	200 kg	Gancho - Gancho	1	\$47	\$52	\$57

TENSORES DE CADENA O GATAS



USO PROFESIONAL



- PRECAUCIÓN:**
- No exceda la carga límite de trabajo.
 - Mueva el material con **precaución**, ya que podría golpearlo. Apártese de la trayectoria del movimiento del material.
 - No opere el tensor de cadena cuando esté parado sobre la carga.
 - Mientras esté bajo tensión, el tensor de cadena o gata no debe sostener ningún objeto.



GAT5M

GAT3

- Las conexiones giratorias de bola y casquillo en los ensambles de gancho permiten la tracción en línea recta.
- Mango forjado en una pieza.
- Ensamble en una pieza.
- Construcción reforzada en el punto de apalancamiento para evitar la deformación.
- El extremo del tensor se asegura al lado opuesto de la carga, permitiendo un desenganche fácil.

CÓDIGO	TAMAÑO DE CADENA	CARGA LÍMITE DE TRABAJO	☞	SUB DIST.	MAYOREO	MENUDEO
Tensor de cadena de matraca						
GAT5M	5/16" - 3/8"	2,450 kg	1	\$975	\$1,073	\$1,180
GAT7M	3/8" - 1/2"	4,173 kg	1	\$1,192	\$1,311	\$1,442
GAT9M	1/2" - 5/8"	5,900 kg	1	\$1,587	\$1,746	\$1,921
Tensor de cadena de palanca						
GAT3	1/4" - 5/16"	998 kg	1	\$597	\$657	\$723
GAT5	5/16" - 3/8"	2,450 kg	1	\$646	\$711	\$782
GAT7	3/8" - 1/2"	4,173 kg	1	\$1,046	\$1,151	\$1,266
GAT9	1/2" - 5/8"	5,900 kg	1	\$2,572	\$2,829	\$3,112

CABLES

CABLES DE ACERO CON GUARDACADO, 7 X 7 HILOS



USO PROFESIONAL



INCLUYE GUARDACABO



CONSTRUCCIÓN DE CABLE 7 X 7



CA112



PRECIO POR METRO

- Fabricado de acero aleado con acabado galvanizado.

CÓDIGO	DIÁMETRO	LONGITUD	CARGA LÍMITE DE TRABAJO	☞	SUB DIST.	MAYOREO	MENUDEO
CA112	1/16"	76 m	217 kg	1	\$3.70	\$4.10	\$4.50
CA113	3/32"	76 m	417 kg	1	\$4.80	\$5.30	\$5.80
CA114	1/8"	76 m	771 kg	1	\$6.60	\$7.30	\$8
CA116	3/16"	76 m	1,678 kg	1	\$12	\$13	\$14
CA118	1/4"	76 m	2,766 kg	1	\$20	\$22	\$24
CA122	1/16"	152 m	217 kg	1	\$3.60	\$4	\$4.40
CA123	3/32"	152 m	417 kg	1	\$4.60	\$5.10	\$5.60
CA124	1/8"	152 m	771 kg	1	\$6.40	\$7	\$7.70
CA132	1/16"	450 m	217 kg	1	\$2.90	\$3.20	\$3.50
CA134	1/8"	450 m	771 kg	1	\$6.60	\$7.30	\$8

CABLES DE ACERO CON GUARDACADO, 7 X 19 HILOS



USO PROFESIONAL



INCLUYE GUARDACABO



CONSTRUCCIÓN DE CABLE 7 X 19



CA213



PRECIO POR METRO

- Fabricado de acero aleado con acabado galvanizado.

CÓDIGO	DIÁMETRO	LONGITUD	CARGA LÍMITE DE TRABAJO	☞	SUB DIST.	MAYOREO	MENUDEO
CA213	3/32"	76 m	417 kg	1	\$8.80	\$9.70	\$11
CA214	1/8"	76 m	771 kg	1	\$8.50	\$9.40	\$10
CA216	3/16"	76 m	1,905 kg	1	\$13	\$14	\$15
CA218	1/4"	76 m	3,175 kg	1	\$20	\$22	\$24
CA236	3/16"	457 m	1,905 kg	1	\$13	\$14	\$15
CA238	1/4"	457 m	3,175 kg	1	\$19	\$21	\$23
CA2310	5/16"	457 m	4,444 kg	1	\$32	\$35	\$39
CA2312	3/8"	457 m	6,531 kg	1	\$47	\$52	\$57
CA2316	1/2"	457 m	10,884 kg	1	\$80	\$88	\$97

CABLES DE ACERO CON GUARDACADO, 7 X 7 HILOS RECUBIERTOS DE PVC



USO PROFESIONAL



INCLUYE GUARDACABO



CONSTRUCCIÓN DE CABLE 7 X 7



RECUBRIMIENTO PVC 1/16"



Cable con recubrimiento de PVC.



CAP112

PRECIO POR METRO

- Fabricado de acero aleado con acabado galvanizado.

CÓDIGO	DIÁMETRO	LONGITUD	CARGA LÍMITE DE TRABAJO	☞	SUB DIST.	MAYOREO	MENUDEO
CAP112	1/16"	76 m	217 kg	1	\$4.90	\$5.40	\$5.90
CAP113	3/32"	76 m	417 kg	1	\$6.20	\$6.80	\$7.50
CAP114	1/8"	76 m	771 kg	1	\$8.10	\$8.90	\$9.80
CAP116	3/16"	76 m	1,678 kg	1	\$15	\$17	\$19
CAP118	1/4"	76 m	2,766 kg	1	\$23	\$25	\$28
CAP122	1/16"	152 m	217 kg	1	\$4.80	\$5.30	\$5.80

CABLES DE ACERO CON GUARDACADO, 7 X 19 HILOS RECUBIERTOS DE PVC



USO PROFESIONAL



INCLUYE GUARDACABO



CONSTRUCCIÓN DE CABLE 7 X 19



RECUBRIMIENTO PVC 1/16"



Cable con recubrimiento de PVC.



CAP214

PRECIO POR METRO

- *CAN236 con recubrimiento de PVC negro.
- Fabricado de acero aleado con acabado galvanizado.

CÓDIGO	DIÁMETRO	LONGITUD	CARGA LÍMITE DE TRABAJO	☞	SUB DIST.	MAYOREO	MENUDEO
CAP214	1/8"	76 m	907 kg	1	\$10	\$11	\$12
CAP216	3/16"	76 m	1,905 kg	1	\$14	\$15	\$17
CAP218	1/4"	76 m	3,175 kg	1	\$23	\$25	\$28
CAP236	3/16"	457 m	3,175 kg	1	\$14	\$15	\$17
*CAN236	3/16"	457 m	3,175 kg	1	\$14	\$15	\$17

CADENAS

CADENAS DE ACERO AL CARBÓN TIPO VÍCTOR



USO PROFESIONAL

Características			
	Largo	Ancho (C)	Carga límite de trabajo
150836	30 m	40 mm	41 kg
150837	30 m	52 mm	52 kg
150838	30 m	90 mm	90 kg
150839	30 m	115 mm	115 kg
150840	30 m	165 mm	165 kg



PRECIO POR METRO



- Fabricadas en acero al carbón con acabado galvanizado.

CÓDIGO	DIÁMETRO DE ALAMBRE	☑	SUB DIST.	MAYOREO	MENUDEO
150836	2 mm	1	\$11	\$12	\$13
150837	2.5 mm	1	\$15	\$17	\$19
150838	3 mm	1	\$18	\$20	\$22
150839	3.5 mm	1	\$25	\$28	\$31
150840	4 mm	1	\$32	\$35	\$39

CADENAS GRADO 30 PULIDAS



USO PROFESIONAL

Características					
Diámetro	Eslabón largo	Eslabón ancho	Carga límite de trabajo	Peso por m lineal	
1/8"	23.0 mm	6.8 mm	180 kg	0.28 kg	
3/16"	26.5 mm	8.5 mm	365 kg	0.43 kg	
1/4"	27.0 mm	10.5 mm	580 kg	0.82 kg	
5/16"	31.0 mm	13.5 mm	860 kg	1.33 kg	
3/8"	32.5 mm	15.0 mm	1,200 kg	1.98 kg	
1/2"	40.0 mm	18.0 mm	2,030 kg	3.6 kg	



PRECIO VIGENTE EN \$ BIP

PRECIO POR METRO



- Fabricadas en acero al carbón.
- Ideal para usos generales.
- No se recomienda para levantamientos verticales.
- Eslabones electro-soldados.
- Advertencia:** este producto no cuenta con recubrimiento anti-oxidación. Producto propenso a oxidarse en zonas costeras o con alto porcentaje de humedad.

CÓDIGO	DIÁMETRO	LONGITUD POR CUBETA	CARGA LÍMITE DE TRABAJO		☑
			KG	LB	
Cadenas pulidas cubeta con 50 kg					
150860	3/16"	116.2 m	365	804	1
150861	1/4"	60.9 m	580	1,278	1
150862	5/16"	37.5 m	860	1,895	1
150863	3/8"	25.2 m	1,200	2,644	1
150864	1/2"	13.8 m	2,030	4,473	1
Cadenas pulidas cubeta con 25 kg					
150857	1/8"	89.2 m	180	396	1
150858	3/16"	58.7 m	365	804	1
150859	1/4"	30.4 m	580	1,278	1

CADENAS GRADO 70 CON GANCHO



USO MÁSTER

Características		
	Largo	Carga límite de trabajo
150822	6 m	2,131 kg / 4,698 lb
150823	7.6 m	2,131 kg / 4,698 lb
150826	6 m	2,993 kg / 6,598 lb
150827	7.6 m	2,993 kg / 6,598 lb

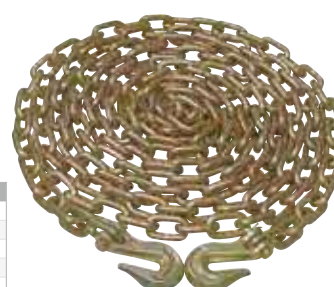

PRECIO POR METRO



- Cadena con acabado tropicalizado.
- Eslabones electro-soldados.

CÓDIGO	DIÁMETRO	☑	SUB DIST.	MAYOREO	MENUDEO
150822	5/16"	1	\$1,905	\$2,096	\$2,306
150823	5/16"	1	\$2,277	\$2,505	\$2,756
150826	3/8"	1	\$2,540	\$2,794	\$3,073
150827	3/8"	1	\$3,109	\$3,420	\$3,762

CADENAS GRADO 30 GALVANIZADAS



USO PROFESIONAL

Características					
Diámetro	Eslabón largo	Eslabón ancho	Carga de trabajo	Peso por m lineal	
1/8"	23.0 mm	6.8 mm	180 kg	0.28 kg	
3/16"	26.5 mm	8.5 mm	365 kg	0.43 kg	
1/4"	27.0 mm	10.5 mm	580 kg	0.82 kg	
5/16"	31.0 mm	13.5 mm	860 kg	1.33 kg	
3/8"	32.5 mm	15.0 mm	1,200 kg	1.98 kg	
1/2"	40.0 mm	18.0 mm	2,030 kg	3.6 kg	



PRECIO VIGENTE EN \$ BIP

PRECIO POR METRO



- Fabricadas en acero al carbón.
- Ideal para usos generales.
- No se recomienda para levantamientos verticales.
- Eslabones electro-soldados.

CÓDIGO	DIÁMETRO	LONGITUD POR CUBETA	CARGA LÍMITE DE TRABAJO		☑
			KG	LB	
Cadenas galvanizadas cubeta con 50 kg					
150850	3/16"	116.2 m	365	804	1
150851	1/4"	60.9 m	580	1,278	1
150852	5/16"	37.5 m	860	1,895	1
150853	3/8"	25.2 m	1,200	2,644	1
150854	1/2"	13.8 m	2,030	4,473	1
Cadenas galvanizadas cubeta con 25 kg					
150847	1/8"	89.2 m	180	396	1
150848	3/16"	58.7 m	365	804	1
150849	1/4"	30.4 m	580	1,278	1

CADENAS TIPO BOLA



USO GENERAL



CUERPO DE ACERO



CB06

CB010



NUEVO

- Durabilidad y fuerza.
- Longitud ajustable.
- Estructura metálica con acabado niquelado.
- Ideal para colgar, fijar, separar y agrupar objetos y muchos más usos.

CÓDIGO	MEDIA	DIÁMETRO DE BOLA	☑	SUB DIST.	MAYOREO	MENUDEO
CB06	50 m	3.2 mm	1	\$394	\$433	\$476
CB010	50 m	4.5 mm	1	\$656	\$722	\$794

CONECTORES PARA CADENA TIPO BOLA



USO GENERAL



CUERPO DE ACERO



CCB06

- Durabilidad y fuerza.
- Estructura metálica con acabado niquelado.

CÓDIGO	MEDIA	DIÁMETRO DE BOLA	PIEZAS	☑	SUB DIST.	MAYOREO	MENUDEO
CCB06	10 x 4.5 mm	3.2 mm	100	1	\$27	\$30	\$33
CCB010	13.2 x 5.6 mm	4.5 mm	100	1	\$45	\$50	\$55

CUERDAS DE POLIPROPILENO

CUERDAS DE POLIPROPILENO EN CARRETE



- Torcido bicolor: Azul y amarillo a partir de calibre 6 mm.
- La cuerda de polipropileno tiene flotabilidad.
- No absorbe agua.
- Es resistente al moho u otros hongos y no tiene putrefacción.
- Tiene más fuerza que las cuerdas de fibras naturales.
- El rendimiento aproximado de la cuerda es metros/kilo.
- La tolerancia en el peso de rollo es de +/-5%.
- **Precios vigentes en BIP = Boletín informativo de producto.** Disponible en urreet.net



SURTEK
PRECIO VIGENTE EN BIP
PRECIO POR KG

CÓDIGO	DIÁMETRO DE LA CUERDA	RENDIMIENTO APROXIMADO (M/KG)	CAPACIDAD DE CARGA PROMEDIO (KG)	PESO BRUTO POR CARRETE (KG)	📦
138200	4 mm	105 m/kg	25	10	1
138201	6 mm	53 m/kg	54	22	1
138202	8 mm	34 m/kg	82	22	1
138203	10 mm	23 m/kg	119	27	1
138204	11 mm	15 m/kg	147	27	1
138205	13 mm	13 m/kg	212	31	1
138206	16 mm	8 m/kg	340	40	1
138207	19 mm	6 m/kg	447	40	1

CUERDAS DE POLIPROPILENO COLOR GRIS EN CARRETE



- Para uso: general, doméstico y agrícola.
- Hecha de material reciclado.
- Gran porcentaje de elongación.
- No absorbe agua y no se pudre.
- Resistente al moho u otros hongos.
- Más fuerte que las cuerdas de fibras naturales.
- Alta resistencia a la tensión y de construcción ligera.
- El rendimiento aproximado de la cuerda es metros / kilo.
- La tolerancia en el peso del rollo es de +/- 5%.
- **Precios vigentes en BIP = Boletín informativo de producto.** Disponible en urreet.net



SURTEK
PRECIO VIGENTE EN BIP
PRECIO POR KG

CÓDIGO	DIÁMETRO DE LA CUERDA	RENDIMIENTO APROXIMADO (M/KG)	PESO BRUTO POR CARRETE (KG)	CAPACIDAD DE CARGA PROMEDIO (KG)	📦
CUEP4	4 mm	110 m	10 kg	20.5	1
CUEP6	6 mm	53 m	22 kg	43	1
CUEP8	8 mm	34 m	22 kg	66	1
CUEP10	10 mm	24 m	27 kg	95	1
CUEP13	13 mm	13 m	31 kg	170	1

EXHIBIDOR CON CUERDAS DE POLIPROPILENO

9 PIEZAS



- 90 x 91 x 186 cm
- **Precios vigentes en BIP = Boletín informativo de producto.** Disponible en urreet.net

CÓDIGO	DESCRIPCIÓN	📦
EXCUERDA	8 cuerdas de polipropileno en carrete más exhibidor.	1

RAFIA

RAFIA DE POLIPROPILENO



- Alta resistencia a la tensión.
- Resistente al moho u otros hongos.
- Más fuerte que las cuerdas de fibras naturales.
- **Precios vigentes en BIP = Boletín informativo de producto.** Disponible en urreet.net

SURTEK
PRECIO VIGENTE EN BIP

CÓDIGO	CALIBRE	PESO	COLOR	📦
RAF001	2.2 g/m	900 g	Blanco	1

SURTEK
HERRAMIENTAS PARA PROFESIONALES

MANEJO Y SUJECCIÓN DE CARGA

CARROS PLATAFORMA



Manerales desmontables fabricados en tubo de 1".



Ruedas de poliuretano fijadas sobre base reforzada, ofrece mayor soporte y capacidad de carga, evitando la deformación de la lámina.



Tarima cubierta con lámina calibre 16, gracias a su relieve evita deslizamientos de la carga.

Calibre de lámina: -Cuerpo: 16.

CARROS PLATAFORMA TIPO "U"



USO INDUSTRIAL
1.000 KG CAPACIDAD DE CARGA



26010

GRANEL

- Su diseño permite transitar por pasillos angostos con un fácil manejo.
- Ruedas delanteras giratorias.
- Ruedas traseras fijas.

CODIGO	CAPACIDAD	ALTURA	ANCHO	LARGO	RUEDAS	📦	SUB DIST.	MAYOREO	MENUDEO
26010	1 t	146 cm	49 cm	132 cm	6"	1	\$12,341	\$13,575	\$14,933
26011	1 t	150 cm	49 cm	165 cm	8"	1	\$13,042	\$14,346	\$15,781

CARROS PLATAFORMA



USO INDUSTRIAL
1.000 KG CAPACIDAD DE CARGA



26021

GRANEL

- Ruedas delanteras giratorias.
- Ruedas traseras fijas.

CODIGO	CAPACIDAD	ALTURA	ANCHO	LARGO	RUEDAS	📦	SUB DIST.	MAYOREO	MENUDEO
26021	1 t	96 cm	60 cm	122 cm	6"	1	\$12,340	\$13,574	\$14,931
26023	1 t	102 cm	76 cm	152 cm	8"	1	\$14,421	\$15,863	\$17,449

CARROS PLATAFORMA

CARRO PLATAFORMA



USO PROFESIONAL



- Maneral retráctil para almacenamiento.
- Borde metálico con recubrimiento plástico contra impacto.
- Llanta de TPR para un suave manejo y mayor durabilidad.

CÓDIGO	CAPACIDAD DE CARGA	LARGO	ANCHO	ALTURA	MANGO	RUEDAS	☑	SUB. DIST.	MAYOREO	MENUDEO
CPL30	300 kg	91.6 cm	36"	61.6 cm	24-1/4"	20.9 cm 8"	86.3 cm 34"	5"	1	\$3,537 \$3,891 \$4,280

REPUESTO DE RUEDAS PARA CARRO PLATAFORMA



USO PROFESIONAL



CÓDIGO	DESCRIPCIÓN	☑	SUB. DIST.	MAYOREO	MENUDEO
RCPL30	Rueda TPR 5" para CPL30	1	\$175	\$193	\$212

CARROS PARA TAMBOS Y DIABLOS

CARROS PARA TAMBOS



USO INDUSTRIAL



CTM30



- Manejo de barriles, tambos o bidones con gran estabilidad aún con cargas pesadas.
- Fabricado en acero con cuatro ruedas de PP que ofrecen mayor soporte y capacidad de carga.
- Agarradera para manejo por arrastre.

CÓDIGO	CAPACIDAD DE CARGA	TAMBOS DE HASTA	DIÁMETRO	RUEDAS	☑	SUB. DIST.	MAYOREO	MENUDEO
CTM16	500 Lb	16 gal	16 -3/8"	2-1/2" x 1-1/2"	1	\$941	\$1,035	\$1,139
CTM30	1000 Lb	30 gal	19 - 7/8"	2-1/2" x 1-1/2"	1	\$1,215	\$1,337	\$1,471
CTM55	1000 Lb	55 gal	24 - 1/4"	2-1/2" x 1-1/2"	1	\$1,336	\$1,470	\$1,617



DIABLO PARA TAMBOS 2 EN 1



USO PESADO



500 KG CAPACIDAD DE CARGA



- Facilita el vaciado del contenido del tambor ya que su diseño permite que permanezca inmóvil en posición horizontal.
- 2 ruedas principales de 10" con rines de aluminio.
- 2 ruedas traseras de 6".

CÓDIGO	CAPACIDAD	ALTURA	ANCHO	☑	SUB. DIST.	MAYOREO	MENUDEO
26031	500 kg	148 cm	50 cm	1	\$9,560	\$10,516	\$11,568



DIABLO PARA TAMBOS



USO PESADO



300 KG CAPACIDAD DE CARGA



- Elevador móvil que asegura la sujeción del tambor adaptándose a distintas alturas.



- Soportes de agarre fabricados con placa de 1" doblada en frío en una sola pieza.
- Cuerpo central de PTR cuadrado de 1-1/2" calibre 12.
- Ruedas de hule vulcanizado 10" con rines de aluminio.



CÓDIGO	CAPACIDAD	ALTURA	ANCHO	☑	SUB. DIST.	MAYOREO	MENUDEO
26030	300 kg	110 cm	42 cm	1	\$6,357	\$6,993	\$7,692

DIABLO CONVERTIBLE 2 EN 1 DE ALUMINIO



USO PESADO



ALUMINIO



225 KG CAPACIDAD DE CARGA

Diablo



360 KG CAPACIDAD DE CARGA

Plataforma



- 2 Ruedas neumáticas, de 10" de diámetro.



- 2 Ruedas de TPR, de 5" de diámetro.

- Gran estabilidad aún con cargas pesadas.
- Cambio rápido de diablo a plataforma.

CÓDIGO	CAPACIDAD	ALTURA	ANCHO	LARGO	☑	SUB. DIST.	MAYOREO	MENUDEO
HT21	Medidas como diablo				1	\$9,532	\$10,485	\$11,534
	225 kg	19 cm	45.7 cm	156 cm				
	Medidas como plataforma							
	360 kg	30.5 cm	30.5 cm	117 cm				



CARROS PARA TAMBOS Y DIABLOS

DIABLOS REFRESQUEROS



- Inclinación de 120°.
- Con protector de llanta.
- Mangos con grip antiderrapante.
- Eje sólido roscado con tope y tuercas de seguridad.
- Fabricados con manerales tubulares y estructura de solera para mayor resistencia.



Llanta sólida 8"



Llanta neumática 10"



CÓDIGO	CAPACIDAD	TIPO DE LLANTA	DIÁMETRO EXTERIOR DE TUBO A	LARGO BASE B	ANCHO BASE C	ALTURA TOTAL D	📦	SUB DIST.	MAYOREO	MENUEDO
DRS1	100 kg	Sólida 6"	1"	33 cm	30 cm	120 cm	1	\$991	\$1,090	\$1,199
DRS200	200 kg	Sólida 8"	1-1/16"	34 cm	43 cm	120 cm	1	\$1,281	\$1,409	\$1,550
DRS300	300 kg	Sólida 8"	1-1/16"	34 cm	43 cm	120 cm	1	\$1,499	\$1,649	\$1,814
DRS400	400 kg	Sólida 8"	1-5/16"	34 cm	43 cm	140 cm	1	\$1,685	\$1,854	\$2,039
DRN200	200 kg	Neumática 10"	1-5/16"	34 cm	43 cm	120 cm	1	\$2,174	\$2,391	\$2,630

DIABLOS PARA CILINDROS O TANQUES



- Mangos con grip antiderrapante.
- Cadenas de seguridad.
- Fabricados con manerales tubulares y estructura de solera para mayor resistencia.
- Eje sólido roscado con tope y tuercas de seguridad.
- Ideal para equipo de oxígeno.



DG2C
Llanta sólida 7"



DGN2C
Llanta neumática 16"



CÓDIGO	CAPACIDAD	TIPO DE LLANTA	DIÁMETRO EXTERIOR DE TUBO A	LARGO BASE B	ANCHO BASE C	ALTURA TOTAL D	📦	SUB DIST.	MAYOREO	MENUEDO
DG2C	2 cilindros	Sólida 7"	1-5/16"	34 cm	58 cm	140 cm	1	\$2,196	\$2,416	\$2,658
DGN2C	2 cilindros	Neumática 16"	1-5/16"	34 cm	58 cm	140 cm	1	\$2,984	\$3,282	\$3,610

DIABLO BODEGUERO



- Refuerzo de ángulo en los manerales para evitar deformación o posible fractura.



- Ruedas de 10" de diámetro de hule vulcanizado con rines de aluminio.



- Parrilla fabricada con placa de 3/16", que brinda mayor capacidad y resistencia.

- Travesaños fabricados en solera de 3/16" x 1/4".



26001



CÓDIGO	CAPACIDAD	TIPO DE LLANTA	DIÁMETRO EXTERIOR DE TUBO A	LARGO BASE B	ANCHO BASE C	ALTURA TOTAL D	📦	SUB DIST.	MAYOREO	MENUEDO
26001	700 kg	Sólida 10"	1-1/4"	48 cm	43 cm	139 cm	1	\$7,627	\$8,390	\$9,229

DIABLOS BODEGUEROS



- Mangos con grip antiderrapante.
- Fabricados con manerales tubulares y estructura de solera para mayor resistencia.
- Totalmente liso para levantamiento de bultos pesados a ras de piso.
- Eje roscado con tope y tuerca de seguridad.
- Con protector de llanta.



DBS400



DBS400A



DBS400R



Llanta sólida



CÓDIGO	CAPACIDAD	TIPO DE LLANTA	DIÁMETRO EXTERIOR DE TUBO A	LARGO BASE B	ANCHO BASE C	ALTURA TOTAL D	COLOR	📦	SUB DIST.	MAYOREO	MENUEDO
DBS1	100 kg	Sólida 6"	1"	33 cm	30 cm	120 cm	●	1	\$991	\$1,090	\$1,199
DBS200	200 kg	Sólida 8"	1-1/16"	34 cm	43 cm	120 cm	●	1	\$1,696	\$1,866	\$2,053
DBS300	300 kg	Sólida 8"	1-1/16"	34 cm	43 cm	120 cm	●	1	\$1,812	\$1,993	\$2,192
DBS400	400 kg	Sólida 8"	1-5/16"	34 cm	43 cm	140 cm	●	1	\$2,025	\$2,228	\$2,451
DBS400A	400 kg	Sólida 8"	1-5/16"	34 cm	43 cm	140 cm	●	1	\$2,025	\$2,228	\$2,451
DBS400R	400 kg	Sólida 8"	1-5/16"	34 cm	43 cm	140 cm	●	1	\$2,025	\$2,228	\$2,451

CARROS PARA TAMBOS Y DIABLOS

DIABLO BODEGUERO



USO DOMÉSTICO



- Con protector de llanta.
- Totalmente liso para levantamiento de bultos pesados a ras de piso.
- Fabricados con manerales tubulares y estructura de solera para mayor resistencia.
- Eje sólido roscado con tope y tuercas de seguridad.
- Llanta de hule con balero sencillo.



PVL

GRANEL

DIABLO PLEGABLE



USO GENERAL

60 KG CAPACIDAD DE CARGA



VIDEO



- Base con diseño antiderrapante.
- Diseño compacto.
- Fácil de guardar y de transportar sin carga.
- Para transporte de cargas ligeras.
- Ruedas de hule.

GRANEL

CÓDIGO	CAPACIDAD	TIPO DE LLANTA	DIÁMETRO EXTERIOR DE TUBO	LARGO BASE	ANCHO BASE	ALTURA TOTAL	☐	SUB DIST.	MAYOREO	MENUEDO
			A	B	C	D				
DBF1	100 kg	Sólida 6"	3/4"	24 cm	30 cm	100 cm	1	\$842	\$926	\$1,019

CÓDIGO	CAPACIDAD	ALTURA PLEGADO	ALTURA TOTAL B	ANCHO DE BASE	☐	SUB DIST.	MAYOREO	MENUEDO				
DPA60	60 kg	26-3/4"	68 cm	38-3/16"	97 cm	10"	25.5 cm	60 kg	1	\$761	\$837	\$921

RUEDAS SÓLIDAS PARA DIABLO CON BALERO SENCILLO/DOBLE



USO GENERAL



GRANEL



- Ruedas de hule tipo tractor con rin de lámina.

CÓDIGO	DIÁMETRO	ANCHO DE LLANTA	CAPACIDAD POR PIEZA		DIÁMETRO INTERIOR (BALEROS)	☐	SUB DIST.	MAYOREO	MENUEDO		
	pulg	mm	pulg	mm	KG	LB					
Con balero sencillo											
RD45S	4-1/2"	101.6	1-3/16"	30	45	100	3/8"	1	\$67	\$74	\$81
RD5S	5"	127	1-3/8"	37	50	110.2	3/8"	1	\$69	\$76	\$84
RD6S	6"	152.4	1-5/8"	38	75	165.3	5/8"	1	\$80	\$88	\$97
RD7S	7"	177.8	1-15/16"	38	85	187.4	5/8"	1	\$93	\$102	\$112
Con balero doble											
RD6D	6"	152.4	1-13/16"	46	110	243	5/8"	1	\$110	\$121	\$133
RD7D	7"	177.8	1-7/8"	48	120	265	5/8"	1	\$115	\$127	\$140
RD8D	8"	203.2	2"	51	130	286.6	5/8"	1	\$142	\$156	\$172
RD9D	9"	228.6	2-1/4"	57	140	308.6	5/8"	1	\$153	\$168	\$185

ESLINGAS

ESLINGAS DE POLIÉSTER REDONDAS SIN FIN



USO INDUSTRIAL



FACTOR DE SEGURIDAD 5:1



- Fabricadas en poliéster de alta tenacidad con recubrimiento UV.
- Resistentes a la abrasión y a la mayoría de ácidos.
- Codificación especial por color según su capacidad de carga.
- No maltrata la carga.
- Cumple con las normas: WSTDA RS-1, RS-2, TH-1.



CÓDIGO	ANCHO BANDA	LONGITUD	CAPACIDAD DE CARGA			COLOR	☐	SUB DIST.	MAYOREO	MENUEDO	
			KG. VERTICAL	KG. ENLAZADO	KG. CANASTA "U"						KG. CANASTA 60"
ER11	0.6"	1 m	1,179	943	2,359	2,041	1,633	1	\$263	\$289	\$318
ER12	0.6"	2 m	1,179	943	2,359	2,041	1,633	1	\$356	\$392	\$431
ER13	0.6"	3 m	1,179	943	2,359	2,041	1,633	1	\$427	\$470	\$517
ER21	0.8"	1 m	2,404	1,905	4,408	4,128	3,557	1	\$307	\$338	\$372
ER22	0.8"	2 m	2,404	1,905	4,408	4,128	3,557	1	\$459	\$505	\$556
ER23	0.8"	3 m	2,404	1,905	4,408	4,128	3,557	1	\$586	\$645	\$710
ER33	1"	3 m	3,810	3,048	7,620	6,577	5,352	1	\$695	\$765	\$842
ER34	1"	4 m	3,810	3,048	7,620	6,577	5,352	1	\$941	\$1,035	\$1,139
ER35	1"	5 m	3,810	3,048	7,620	6,577	5,352	1	\$1,133	\$1,246	\$1,371
ER36	1"	6 m	3,810	3,048	7,620	6,577	5,352	1	\$1,298	\$1,428	\$1,571
ER63	1.3"	3 m	5,987	4,808	11,975	10,342	8,437	1	\$1,254	\$1,379	\$1,517
ER64	1.3"	4 m	5,987	4,808	11,975	10,342	8,437	1	\$1,610	\$1,771	\$1,948
ER66	1.3"	6 m	5,987	4,808	11,975	10,342	8,437	1	\$2,134	\$2,347	\$2,582
ER74	1.4"	4 m	7,620	6,178	15,241	12,474	10,206	1	\$1,981	\$2,179	\$2,397
ER76	1.4"	6 m	7,620	6,178	15,241	12,474	10,206	1	\$2,551	\$2,806	\$3,087
ER78	1.4"	8 m	7,620	6,178	15,241	12,474	10,206	1	\$3,504	\$3,854	\$4,239
ER95	1.5"	5 m	9,616	7,711	19,232	16,647	13,562	1	\$2,688	\$2,957	\$3,253
ER97	1.5"	7 m	9,616	7,711	19,232	16,647	13,562	1	\$3,372	\$3,709	\$4,080
ER116	1.75"	6 m	11,340	9,072	22,680	19,641	16,012	1	\$4,364	\$4,800	\$5,280
ER118	1.75"	8 m	11,340	9,072	22,680	19,641	16,012	1	\$5,748	\$6,323	\$6,955

ESLINGAS

ESLINGAS DE POLIÉSTER PLANAS TIPO OJO - OJO REFORZADAS

URREA



- 100% poliéster.
- Recubrimiento UV.
- Resistencia a temperatura -40° a 95°.
- Elongación aproximada 3% - 5%.
- Color de banda rojo.
- Cumplen con ASME B30.9, WSTD WS-1, WS-2, TH-1.
- Estas eslingas son como cinturones con ojos planos a cada extremo, comúnmente son las más utilizadas y su capacidad de carga dependerá del número de capas la disposición en la que se utilice (enlazada, U, lazo, 45°, 60°).



EP213



CÓDIGO	ANCHO BANDA	LONGITUD	CAPACIDAD DE CARGA				SUB. DIST.	MAYOREO	MENUEDO			
			KG. VERTICAL	KG. ENLAZADO	KG. CANASTA "U"	KG. CANASTA 60°				KG. CANASTA 45°	KG. CANASTA 30°	
2 capas												
EP211	1"	1 m	1,452	1,161	2,904	2,514	2,053	1,452	1	\$104	\$114	\$125
EP212	1"	2 m	1,452	1,161	2,904	2,514	2,053	1,452	1	\$196	\$216	\$238
EP213	1"	3 m	1,452	1,161	2,904	2,514	2,053	1,452	1	\$295	\$325	\$358
EP214	1"	4 m	1,452	1,161	2,904	2,514	2,053	1,452	1	\$404	\$444	\$488
EP215	1"	5 m	1,452	1,161	2,904	2,514	2,053	1,452	1	\$492	\$541	\$595
EP216	1"	6 m	1,452	1,161	2,904	2,514	2,053	1,452	1	\$591	\$650	\$715
EP222	2"	2 m	2,904	2,323	5,808	5,029	4,106	2,904	1	\$345	\$380	\$418
EP223	2"	3 m	2,904	2,323	5,808	5,030	4,107	2,904	1	\$531	\$584	\$642
EP224	2"	4 m	2,904	2,323	5,808	5,029	4,106	2,904	1	\$673	\$740	\$814
EP225	2"	5 m	2,904	2,323	5,808	5,029	4,106	2,904	1	\$843	\$927	\$1,020
EP226	2"	6 m	2,904	2,323	5,808	5,029	4,106	2,904	1	\$1,006	\$1,107	\$1,218
EP228	2"	8 m	2,904	2,323	5,808	5,029	4,106	2,904	1	\$1,314	\$1,445	\$1,590
EP2210	2"	10 m	2,904	2,323	5,808	5,029	4,106	2,904	1	\$1,631	\$1,794	\$1,973
EP232	3"	2 m	3,993	3,194	7,985	6,916	5,646	3,992	1	\$667	\$734	\$807
EP233	3"	3 m	3,993	3,194	7,985	6,916	5,646	3,992	1	\$973	\$1,070	\$1,177
EP234	3"	4 m	3,992	3,194	7,985	6,915	5,646	3,992	1	\$1,210	\$1,331	\$1,464
EP236	3"	6 m	3,992	3,194	7,985	6,915	5,646	3,992	1	\$1,762	\$1,938	\$2,132
EP238	3"	8 m	3,992	3,194	7,985	6,915	5,646	3,992	1	\$1,911	\$2,102	\$2,312
EP2310	3"	10 m	3,992	3,194	7,985	6,915	5,646	3,992	1	\$2,288	\$2,517	\$2,769
EP242	4"	2 m	5,084	4,065	10,163	8,801	7,186	5,081	1	\$1,028	\$1,131	\$1,244
EP243	4"	3 m	5,084	4,065	10,163	8,801	7,186	5,081	1	\$1,090	\$1,199	\$1,319
EP244	4"	4 m	5,081	4,065	10,163	8,801	7,186	5,081	1	\$1,269	\$1,396	\$1,536
EP245	4"	5 m	5,081	4,065	10,163	8,801	7,186	5,081	1	\$1,544	\$1,698	\$1,868
EP246	4"	6 m	5,081	4,065	10,163	8,801	7,186	5,081	1	\$1,795	\$1,975	\$2,173
EP247	4"	7 m	5,081	4,065	10,163	8,801	7,186	5,081	1	\$2,113	\$2,324	\$2,556
EP248	4"	8 m	5,081	4,065	10,163	8,801	7,186	5,081	1	\$2,217	\$2,439	\$2,683
EP249	4"	9 m	5,081	4,065	10,163	8,801	7,186	5,081	1	\$2,655	\$2,921	\$3,213
EP2410	4"	10 m	5,081	4,065	10,163	8,801	7,186	5,081	1	\$3,021	\$3,323	\$3,655
4 capas												
EP444	4"	4 m	8,983	7,186	17,967	15,559	12,704	8,983	1	\$2,572	\$2,829	\$3,112
EP445	4"	5 m	8,983	7,186	17,967	15,559	12,704	8,983	1	\$3,043	\$3,347	\$3,682
EP446	4"	6 m	8,983	7,186	17,967	15,559	12,704	8,983	1	\$3,805	\$4,186	\$4,605
EP448	4"	8 m	8,983	7,186	17,967	15,559	12,704	8,983	1	\$4,795	\$5,275	\$5,803
EP4410	4"	10 m	8,983	7,186	17,967	15,559	12,704	8,983	1	\$5,984	\$6,582	\$7,240

ESLINGAS DE POLIÉSTER PLANAS TIPO OJO - OJO

SURTEK



Características

Ancho	Vertical	Tensión	Canasta 90°	Canasta 60°	Canasta 45°	Canasta 30°
2"	2,000 kg	1,600 kg	4,000 kg	3,400 kg	2,800 kg	2,000 kg
3"	3,000 kg	2,400 kg	6,000 kg	5,190 kg	4,240 kg	3,000 kg
4"	4,000 kg	3,200 kg	8,000 kg	6,800 kg	5,600 kg	4,000 kg

- Para sujeción, levantamiento y manejo de cargas.
- Ejerce mejor tensión y elasticidad.
- Normas: EN1492: 2000; JB/T8521: 1997.



ESC36



CÓDIGO	ANCHO DE BANDA	LONGITUD	CAPACIDAD DE CARGA				COLOR	SUB. DIST.	MAYOREO	MENUEDO		
			KG. VERTICAL	KG. TENSIÓN	KG. CANASTA 90°	KG. CANASTA 60°					KG. CANASTA 45°	KG. CANASTA 30°
ESC24	2"	4 m	2000 kg	1600 kg	4,000	3,400	2,800	2,000	1	\$316	\$348	\$383
ESC26	2"	6 m	2000 kg	1600 kg	4,000	3,400	2,800	2,000	1	\$465	\$512	\$563
ESC28	2"	8 m	2000 kg	1600 kg	4,000	3,400	2,800	2,000	1	\$619	\$681	\$749
ESC210	2"	10 m	2000 kg	1600 kg	4,000	3,400	2,800	2,000	1	\$734	\$807	\$888
ESC34	3"	4 m	3000 kg	2400 kg	6,000	5,190	4,240	3,000	1	\$482	\$530	\$583
ESC36	3"	6 m	3000 kg	2400 kg	6,000	5,190	4,240	3,000	1	\$706	\$777	\$855
ESC38	3"	8 m	3000 kg	2400 kg	6,000	5,190	4,240	3,000	1	\$925	\$1,018	\$1,120
ESC310	3"	10 m	3000 kg	2400 kg	6,000	5,190	4,240	3,000	1	\$1,155	\$1,271	\$1,398
ESC44	4"	4 m	4000 kg	3200 kg	8,000	6,800	5,600	4,000	1	\$619	\$681	\$749
ESC46	4"	6 m	4000 kg	3200 kg	8,000	6,800	5,600	4,000	1	\$914	\$1,005	\$1,106
ESC48	4"	8 m	4000 kg	3200 kg	8,000	6,800	5,600	4,000	1	\$1,243	\$1,367	\$1,504
ESC410	4"	10 m	4000 kg	3200 kg	8,000	6,800	5,600	4,000	1	\$1,484	\$1,632	\$1,795

SUJETADORES

SUJETADORES CON MATRACA CON GANCHO



FACTOR DE SEGURIDAD 3:1



- Fabricados en poliéster de alta tenacidad con recubrimiento contra UV.
- Gancho tipo "J" de alambre.
- Cumple con la norma WSTDA.

RACK

CÓDIGO	ANCHO DE BANDA		LARGO DE BANDA		CARGA LÍMITE DE TRABAJO		SUB. DIST.	MAYOREO	MENUDEO	
	PULG.	MM	M	FT	KG	LB				
SMG7	4"	101.6	9	30'	2,450	5,401	1	\$2,353	\$2,588	\$2,847
SMG6	3"	76.2	9	30'	2,724	6,005	1	\$1,987	\$2,186	\$2,405
SMG5	2"	50.8	9	30'	1,513	3,336	1	\$809	\$890	\$979
SMA3	1"	25.4	6	20'	380	838	1	\$438	\$482	\$530

JUEGO DE SUJETADORES TIPO MATRACA Y TENSORES



8 PIEZAS



VIDEO

Contenido	
Sujetadores de 25 mm x 4.5 m	2
Tensores elásticos 8 mm x 30 cm	2
Tensores elásticos 8 mm x 45 cm	2
Tensores elásticos 8 mm x 61 cm	2

- Carga máxima de trabajo: 378 kg.
- 100% poliéster.

CÓDIGO	PIEZAS	SUB. DIST.	MAYOREO	MENUDEO	
151144	8	1	\$449	\$494	\$543

JUEGOS DE SUJETADORES TIPO MATRACA



4 PIEZAS

2 PIEZAS

2 PIEZAS



- 100% poliéster.
- Carga máxima de trabajo: 227 kg.
- Mecanismo de rápida liberación de la cinta.
- Ideal para automóviles, lanchas, motocicletas y tractores.

CÓDIGO	PIEZAS	MEDIDA	SUB. DIST.	MAYOREO	MENUDEO	
151150	4	25 mm x 4.5 m	1	\$535	\$589	\$648
151154	2	25 mm x 4.5 m	1	\$279	\$307	\$338
151156	2	25 mm x 1.8 m	1	\$251	\$276	\$304

SUJETADORES CON MATRACA



Dispositivo de tensión por medio de matraca.



151100

- Ideal para automóviles, lanchas, motocicletas y tractores.
- Resistencia máxima de ensamblaje: 681 kg.
- Carga límite de trabajo: 227 kg.
- 100% poliéster.

Mecanismo de rápida liberación.

CÓDIGO	MEDIDA	SUB. DIST.	MAYOREO	MENUDEO	
151100	25 mm x 1.8 m	6	\$137	\$151	\$166
151101	25 mm x 3 m	6	\$142	\$156	\$172
151102	25 mm x 4.5 m	6	\$163	\$179	\$197

SUJETADORES CON MATRACA CON GANCHO



FACTOR DE SEGURIDAD 5:1



151131

151134

- Ideales para tráileres y camiones.
- 100% poliéster.

CÓDIGO	ANCHO DE BANDA		LARGO DE BANDA		CARGA LÍMITE DE TRABAJO		SUB. DIST.	MAYOREO	MENUDEO	
	PULG.	MM	M	FT	KG	LB				
Tipo alambre										
151134	4"	101.6	9	30'	2,450	5,401	1	\$1,225	\$1,348	\$1,483
151133	3"	76.2	9	30'	2,724	6,005	1	\$1,040	\$1,144	\$1,258
151130	2"	50.8	9	30'	1,513	3,336	1	\$526	\$579	\$637
Tipo plano										
151131	2"	50.8	9	30'	1,513	3,336	1	\$526	\$579	\$637

JUEGO DE SUJETADORES TIPO MATRACA Y HEBILLA



4 PIEZAS



Contenido	
Sujetadores tipo matraca de 25 mm x 4.5 m	2
Sujetadores tipo hebilla de 25 mm x 1.8 m	2

- Carga máxima de trabajo: Tipo matraca: 227 kg. Tipo hebilla: 181 kg.
- 100% poliéster.

CÓDIGO	PIEZAS	SUB. DIST.	MAYOREO	MENUDEO	
151151	4	1	\$575	\$633	\$696

JUEGOS DE SUJETADORES TIPO HEBILLA



4 PIEZAS

2 PIEZAS

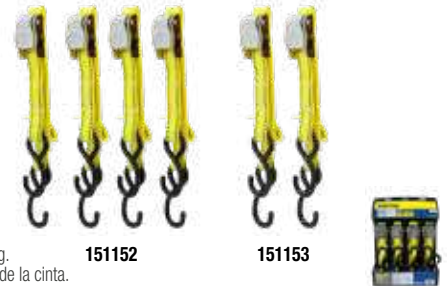

- Aprieta y asegura.
- 100% poliéster.
- Carga máxima de trabajo: 181 kg.
- Mecanismo de rápida liberación de la cinta.
- Ideal para automóviles, lanchas, motocicletas y tractores.

CÓDIGO	PIEZAS	MEDIDA	SUB. DIST.	MAYOREO	MENUDEO	
151152	4	25 mm x 1.8 m	1	\$546	\$601	\$661
151153	2	25 mm x 1.8 m	1	\$235	\$259	\$285

SUJETADORES CON HEBILLA



151121

- Ideal para automóviles, lanchas, motocicletas y tractores.
- Carga máxima de trabajo de 181 kg.
- Carga de ruptura de 545 kg.
- 100% poliéster.

Mecanismo de rápida liberación.

CÓDIGO	MEDIDA	SUB. DIST.	MAYOREO	MENUDEO	
151120	25 mm x 1.8 m	6	\$181	\$199	\$219
151121	25 mm x 3 m	6	\$207	\$228	\$251

TENSORES Y LIGAS PARA LONA

JUEGOS DE TENSORES ELÁSTICOS



24 PIEZAS

Contenido -151261-	
13/64" x 6" (Ø x 152.4 mm)	4
13/64" x 10" (Ø x 254 mm)	1
13/64" x 12" (Ø x 304.8 mm)	3
5/16" x 12" (Ø x 304.8 mm)	4
5/16" x 18" (Ø x 457.2 mm)	3
5/16" x 24" (Ø x 609.6 mm)	3
5/16" x 28" (Ø x 711.2 mm)	3
5/16" x 36" (Ø x 914.4 mm)	2
5/16" x 50" (Ø x 1270 mm)	1

12 PIEZAS

Contenido -151260-	
13/64" x 10" (Ø x 254 mm)	2
5/16" x 12" (Ø x 304.8 mm)	2
5/16" x 18" (Ø x 457.2 mm)	2
5/16" x 24" (Ø x 609.6 mm)	2
5/16" x 30" (Ø x 762 mm)	2
5/16" x 36" (Ø x 914.4 mm)	2

- Con ganchos de acero.
- Fabricados en goma con recubrimiento de nailon.

CÓDIGO	PIEZAS	UNIDAD	SUB. DIST.	MAYOREO	MENUDEO
151261	24	3	\$411	\$452	\$497
151260	12	6	\$240	\$264	\$290



151261

LIGAS PARA LONA



USO GENERAL



151253

- Fabricadas en goma con extremos reforzados.
- Con ganchos de acero.
- Precio por bolsa de 2 piezas.

CÓDIGO	MEDIDA	UNIDAD	SUB. DIST.	MAYOREO	MENUDEO
151252	54 cm	12	\$69	\$76	\$84
151253	79 cm	12	\$81	\$89	\$98
151254	104 cm	12	\$106	\$117	\$129



MESAS ELEVADORAS

MESAS HIDRÁULICAS ELEVADORAS



300 KG CAPACIDAD DE CARGA



\$ PVL

GARANTÍA EN CS

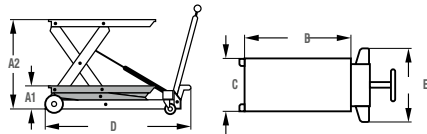

MEL3

- Pedal de aproximación rápida.
- Soporte de doble tijera para mayor seguridad y fuerza.
- Ruedas con freno y guarda.
- Sistema hidráulico.
- Pernos de seguridad.

CÓDIGO	CAPACIDAD	A1 ALTURA MÍNIMA	A2 ALTURA MÁXIMA	B LARGO DE LA MESA	C ANCHO DE LA MESA	D LARGO DE LA BASE	E ANCHO DE LA BASE	RECORRIDO HIDRÁULICO	UNIDAD	SUB. DIST.	MAYOREO	MENUDEO
MEL10	1,000 kg	41 cm	100 cm	100 cm	51,2 cm	112 cm	61 cm	59 cm	1	\$23,773	\$26,150	\$28,765
MEL3	300 kg	27 cm	90 cm	82,9 cm	50 cm	88 cm	49 cm	63 cm	1	\$16,437	\$18,081	\$19,889



TRANSPALETAS

TRANSPALETAS HIDRÁULICAS



3T CAPACIDAD DE CARGA



\$ PVL

GARANTÍA EN CS



VIDEO



TRH3

GUÍA RÁPIDA DE USO

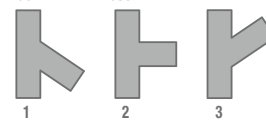

1. Para elevar carga
2. Para desplazar carga
3. Para bajar carga

PRECAUCIONES

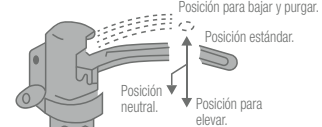

Empuje la palanca hacia arriba cuando el levantamiento esté inactivo o no esté en posición de levante, realice varios movimientos de bombeo hasta su límite y sostenga firmemente la palanca. Cuando esta baje la bomba se purgará a través de la válvula de liberación.

- Ideal para uso en almacenes e industrias de carga pesada, en tareas de carga, transporte y descarga de materiales.
- Sistema tandem que asegura un alto desempeño aun en superficies irregulares.
- Mango de acero con grip plástico antiderrapante.
- Con cuerpo de acero.
- Pivote para engrasar los baleros.

CÓDIGO	CAPACIDAD	RUEDAS	ANCHO BRAZO	LONGITUD BRAZO	LEVANTE MÍNIMO	LEVANTE MÁXIMO	ANCHURA TOTAL	UNIDAD	SUB. DIST.	MAYOREO	MENUDEO
TRH3	3 t	Poliuretano	160 mm	1,610 mm	80 mm	190/200 mm	685 mm	1	\$18,501	\$20,351	\$22,386
TRH25	2.5 t	Poliuretano	160 mm	1,540 mm	80 mm	190/200 mm	540 mm	1	\$16,990	\$18,689	\$20,558



TRANSPALETAS

TRANSPALETAS HIDRÁULICAS



• TRHLI2 no cuenta con este sistema.

CÓDIGO	CAPACIDAD	SUSTITUYE A
TRHP2	2 t	137030
TRHP25	2.5 t	137031
TRHN3	2.5 t	137033



• Ruedas de control de dirección (180 x 50 mm de diámetro).



• Rodillos con sistema tandem (74 x 70 mm de diámetro).

SURTEK

PVL

GARANTÍA EN CS



VIDEO



TRH5

• Uso máster.



TRHB2

• Con báscula.



TRHP25

• Palanca ligera y fácil de maniobrar.
• Cuerpo metálico reforzado de 3 mm.

CÓDIGO	TRH5	TRHB2	TRHP3	TRHP25
USO	USO MÁSTER	USO PROFESIONAL	USO PROFESIONAL	USO PROFESIONAL
CAPACIDAD	5 t	2 t	3 t	2.5 t
RUEDAS	Acero	Poliuretano	Poliuretano	Poliuretano
CARACTERÍSTICAS	Uso pesado	Con báscula	-	-
DISTANCIA TOTAL (BRAZO A BRAZO)	365 mm	365 mm	385 mm	385 mm
LONGITUD BRAZO	1,220 mm	1,220 mm	1,220 mm	1,220 mm
ANCHO BRAZO	150 mm	150 mm	160 mm	150 mm
LEVANTE MÍNIMO	75 mm	75 mm	85 mm	75 mm
LEVANTE MÁXIMO	190 mm	190 mm	200 mm	190 mm
🔑	1	1	1	1
SUB. DIST.	\$37,646	\$21,166	\$11,672	\$9,883
MAYOREO	\$41,411	\$23,283	\$12,839	\$10,871
MENUDEO	\$45,552	\$25,611	\$14,123	\$11,958

REPUESTOS PARA TRANSPALETAS HIDRÁULICAS



SURTEK

GRANEL

CÓDIGO	DESCRIPCIÓN	MATERIAL	PARA CÓDIGO	🔑 SUB. DIST.	MAYOREO	MENUDEO
Par de rodillos						
RTPT2	Par de rodillos	Poliuretano	137031	1	\$930	\$1,023 \$1,125
ROTA	Par de rodillos	Poliuretano	TRHB15	1	\$393	\$432 \$475
ROTB	Par de rodillos	Poliuretano	TRHP2, TRHP25	1	\$437	\$481 \$529
ROTC	Par de rodillos	Poliuretano	TRHB2	1	\$400	\$440 \$484
RONTA	Par de rodillos	Nailon	TRHD15	1	\$323	\$355 \$391
RONTB	Par de rodillos	Nailon	TRHLI2	1	\$323	\$355 \$391
RONTC	Par de rodillos	Nailon	TRHN3	1	\$454	\$499 \$549
RONTD	Par de rodillos	Nailon	TRHL35	1	\$415	\$457 \$503
RONTE	Par de rodillos	Nailon	TRH5	1	\$623	\$685 \$754

CÓDIGO	DESCRIPCIÓN	MATERIAL	PARA CÓDIGO	🔑 SUB. DIST.	MAYOREO	MENUDEO
Par de ruedas						
RPT2	Par de ruedas	Poliuretano	137031	1	\$1,752	\$1,927 \$2,120
RUTA	Par de ruedas	Poliuretano	TRHB15, TRHB2	1	\$630	\$693 \$762
RUTB	Par de ruedas	Poliuretano	TRHP2, TRHP25	1	\$1,039	\$1,143 \$1,257
RUNTA	Par de ruedas	Nailon	TRHD15, TRHLI2, TRHL35	1	\$514	\$565 \$622
RUNTB	Par de ruedas	Nailon	TRHN3	1	\$984	\$1,082 \$1,190
RUNTC	Par de ruedas	Nailon	TRH5	1	\$1,199	\$1,319 \$1,451
Manerales para transpaletas						
MATA	Maneral para transpaleta	Acero	TRHLI2	1	\$1,549	\$1,704 \$1,874
MATB	Maneral para transpaleta	Acero	TRHP2, TRHP25, TRHN3	1	\$1,915	\$2,107 \$2,318
MATC	Maneral para transpaleta	Acero	TRHB15, TRHD15, TRHL35	1	\$1,725	\$1,898 \$2,088
MATD	Maneral para transpaleta	Acero	TRHB2	1	\$1,725	\$1,898 \$2,088
MATE	Maneral para transpaleta	Acero	TRH5	1	\$1,762	\$1,938 \$2,132

TRANSPALETAS

TRANSPALETAS HIDRÁULICAS

GUÍA RÁPIDA DE USO



1. Para elevar carga
2. Para desplazar carga
3. Para bajar carga

PRECAUCIONES

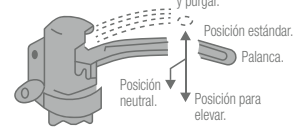

Empuje la palanca hacia arriba cuando el levantamiento esté inactivo o no esté en posición de levante, realice varios movimientos de bombeo hasta su límite y sostenga firmemente la palanca. Cuando esta baje la bomba se purgará a través de la válvula de liberación.

SURTEK

PVL

GARANTÍA EN CS



- Palanca ligera y fácil de maniobrar.
- Cuerpo metálico reforzado de 3 mm.

CÓDIGO	TRHN3	TRHP2	TRHB15	TRHLI2
USO				
CAPACIDAD	2.5 t	2 t	1.5 t	2 t
RUEDAS	Nailon	Poliuretano	Poliuretano	Poliuretano
CARACTERÍSTICAS	-	-	Extra baja	Uso ligero
DISTANCIA TOTAL (BRAZO A BRAZO)	385 mm	385 mm	220 mm	365 mm
LONGITUD BRAZO	1,220 mm	1,220 mm	1,150 mm	900 mm
ANCHO BRAZO	150 mm	150 mm	160 mm	160 mm
LEVANTE MÍNIMO	75 mm	75 mm	51 mm	75 mm
LEVANTE MÁXIMO	190 mm	190 mm	165 mm	190 mm
📦	1	1	1	1
SUB. DIST.	\$9,888	\$8,897	\$17,530	\$10,238
MAYOREO	\$10,877	\$9,787	\$19,283	\$11,262
MENUDEO	\$11,965	\$10,766	\$21,211	\$12,388

POLIPASTOS

POLIPASTOS ELÉCTRICOS DE CADENA

USO PESADO **V 220/440 VOLTS** **60 Hz** **3D TRIFÁSICO**

URREA

PVL

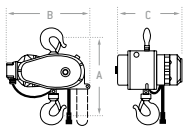

4530

- Sistema motor-freno de alto arranque y frenado instantáneo.

- Cadena de carga: calibrada de acero de alta resistencia grado-80, verificada según normas EN 818/7, con tratamiento antidesgaste y anticorrosión.

CÓDIGO	CAPACIDAD	POTENCIA DE MOTOR	POTENCIA HP	VOLTAJE	PESO (KG)	CICLO DE TRABAJO	APERTURA DEL GANCHO (MM)	LONGITUD DE CADENA (M)	DIÁMETRO CADENA (MM)	Nº RAMALES (CAÍDA DE CADENAS)	📦	SUB. DIST.	MAYOREO	MENUDEO
45300	500 kg	0.37 kW	1/2	220/440 V	24	47% del peso - 10,2 min	21	3	1	1	1	\$68,582	\$75,440	\$82,984
45301	1 t	0.75 kW	1	220/440 V	39	47% del peso - 10,2 min	21	3	2	1	1	\$95,092	\$104,601	\$115,061
45302	2 t	1.50 kW	2	220/440 V	60	47% del peso - 10,2 min	25	3	2	1	1	\$135,850	\$149,435	\$164,379
45303	3 t	1.50 kW	2	220/440 V	76	47% del peso - 10,2 min	33	3	2	2	1	\$160,434	\$176,477	\$194,125

POLIPASTOS

POLIPASTOS ELÉCTRICOS, SISTEMA DOBLE FRENO

USO INDUSTRIAL **V** 220 **VOLTS** **60** **HZ** **3** TRIFÁSICO **GRADO** IP 64

URREA
HERRAMIENTAS DE CALIDAD SUPERIOR
\$ PVL

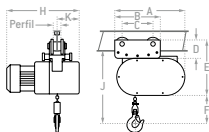

Código	Capacidad	Perfil	Dimensiones (mm)									
			A	B	C	D	E	F	H	J	K	
POEL01	1/2 t	8 al 18	310	216	146	100	282	125	378	356	115	
POEL03	1 t		310	216	146	100	282	230	378	465	115	
POEL07	2 t	18 al 28	430	350	230	170	380	320	418	630	120	
POEL09	3 t		430	350	230	170	380	320	418	630	120	
POEL11	5 t	20 al 30	500	380	190	220	440	400	610	700	240	

Medidas (mm)	Perfil	Medidas (mm)											
		B	D	H	B	D	H	B	D	H	B	D	H
B	8	42	50	58	66	74	82	90	98	106	113	119	125
D	10	3.9	4.5	5.1	5.7	6.3	6.9	7.5	8.1	8.7	9.4	10.1	10.8
H	12	80	100	120	140	160	180	200	220	240	260	280	300

- Sistema doble freno.
- Factor 3 de seguridad.
- Cadena de acero.
- Gancho giratorio.



POEL01



CÓDIGO	CAPACIDAD	POTENCIA DE MOTOR	POTENCIA HP	VOLTAJE	AMPERAJE	VELOCIDAD DE ELEVACION	APERTURA MÁXIMA DEL GANCHO (MM)	LONGITUD DE CADENA (M)	DIÁMETRO DE LA CADENA (MM)	Nº RAMALES (CAÍDAS DE CADENAS)	TIPO DE CARRO	📦	SUB DIST.	MAYOREO	MENUDEO
POEL01	500 kg	0.75W	1	220 V	8.8 A	5.6 m/min	21	3.5	6	1	Empuje	1	\$48,007	\$52,808	\$58,089
POEL03	1 t	0.75W	1	220 V	8.8 A	2.64 m/min	21	7	6	2	Empuje	1	\$66,562	\$73,218	\$80,540
POEL07	2 t	1.5W	2	220 V	14 A	3 m/min	25	13	8	2	Empuje	1	\$95,093	\$104,602	\$115,062
POEL09	3 t	1.5W	2	220 V	14 A	3 m/min	33	13	8	2	Empuje	1	\$112,306	\$123,537	\$135,891
POEL11	5 t	2.5W	3	220 V	17 A	1.25 m/min	40	13	10	2	Empuje	1	\$147,398	\$162,138	\$178,352

POLIPASTOS ELÉCTRICOS DE CABLE

USO PROFESIONAL

SURTEK
\$ PVL

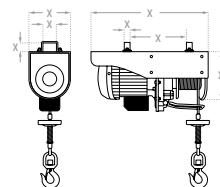

POLEC1

PRODUCTO MEJORADO

- Cable de fácil conexión.
- Grúa giratoria que evita que el cable se atasque.
- Paro de seguridad automático al exceder la capacidad de carga.
- Botonera con paro de emergencia

CÓDIGO	CAPACIDAD	POTENCIA DE MOTOR	POTENCIA HP	VOLTAJE	PESO KG	CICLO DE TRABAJO	APERTURA DE GANCHO	LONGITUD DE CABLE	DIÁMETRO CABLE	NO. DE RAMALES (CAÍDAS DE CADENA)	📦	SUB DIST.	MAYOREO	MENUDEO
POLEC1	400 kg	780 W	1/2	127	16.05	20%-10 min	21.13 mm	12 m	6 mm	1	1	\$4,950	\$5,445	\$5,990
POLEC2	600 kg	950 W	1	127	16.7	20%-10 min	21.13 mm	12 m	5 mm	1	1	\$6,105	\$6,716	\$7,388
POLEC3	800 kg	1150 W	2	127	18.25	20%-10 min	21.13 mm	12 m	4 mm	1	1	\$8,135	\$8,949	\$9,844
POLEC4	1000 kg	1700 W	2	127	29.75	20%-10 min	21.13 mm	12 m	4 mm	1	1	\$11,788	\$12,967	\$14,264

POLIPASTOS MANUALES, FRENO DE ACCIÓN INMEDIATA

USO PESADO

URREA
HERRAMIENTAS DE CALIDAD SUPERIOR

RACK CON POLIPASTOS MANUALES

URREA
HERRAMIENTAS DE CALIDAD SUPERIOR

5
PIEZAS

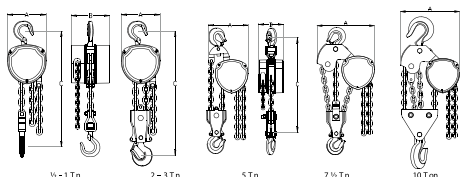

46301

- Construcción totalmente cerrada que evita que el polvo y la humedad penetren.
- Cadena de carga calibrada de acero grado 80 de 3 m de largo.
- Cuenta con un sistema de accionamiento frontal que agiliza los descensos y reduce el esfuerzo a realizar para bajar cargas.
- Muy seguro al contar con un freno de acción inmediata patentado.

CÓDIGO	CAPACIDAD	LONGITUD CADENA m	CADENA DE PASO	NO. DE RAMALES (CAÍDAS DE CADENA)	A	B	C	CARGA DE PRUEBA kg	📦	SUB DIST.	MAYOREO	MENUDEO
46300	1/2 t	3	5 mm x 15 mm	1	260	130	230	8	1	\$11,711	\$12,882	\$14,170
46301	1 t	3	7 mm x 21 mm	1	310	160	260	13	1	\$15,018	\$16,520	\$18,172
46302	2 t	3	8 mm x 24 mm	1	380	180	280	18	1	\$22,728	\$25,001	\$27,501
46303	3 t	3	8 mm x 24 mm	2	520	260	280	29	1	\$31,794	\$34,973	\$38,470
46306	6 t	3	13 mm x 36 mm	2	730	380	320	75	1	\$46,396	\$51,036	\$56,140
46308	8 t	3	13 mm x 36 mm	3	870	440	320	100	1	\$78,805	\$86,686	\$95,355

CÓDIGO	DESCRIPCIÓN	📦	SUB DIST.	MAYOREO	MENUDEO
RPOLC	4 polipastos más exhibidor	1	\$87,642	\$96,406	\$106,047



POLIPASTOS

POLIPASTOS MANUALES DE CADENA, SISTEMA DOBLE FRENO



- Gran seguridad de operación al contar con doble sistema de freno.
- Caja de engranes fabricada en acero templado.
- Ganchos giratorios de acero forjado con traba de seguridad.
- Cadena pavonada de alta resistencia grado 80.

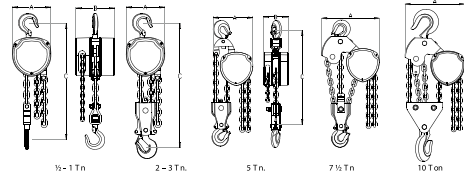

CÓDIGO	CAPACIDAD	LONGITUD CADENA m	DIÁMETRO CADENA MM	APERTURA GANCHO MM	NO. DE RAMALES (CAÍDAS DE CADENA)	A MM	B MM	C MM	CARGA DE PRUEBA KG	SUB. DIST.	MAYOREO	MENUDEO	
42300	1/2 t	3	6	42	1	135	118	330	3/4 t	1	\$4,686	\$5,155	\$5,671
42301	1 t	3	6	42	1	150	131	330	1.5 t	1	\$5,557	\$6,113	\$6,724
42600	1/2 t	6	6	42	1	135	118	330	3/4 t	1	\$6,663	\$7,329	\$8,062
42601	1 t	6	6	42	1	150	131	330	1.5 t	1	\$7,441	\$8,185	\$9,004
42302	2 t	3	6	51	2	150	131	460	3 t	1	\$6,510	\$7,161	\$7,877
42303	3 t	3	8	51	2	225	175	560	4.5 t	1	\$11,131	\$12,244	\$13,468
42305	5 t	3	10	69	2	260	175	725	7.5 t	1	\$15,369	\$16,906	\$18,597
42602	2 t	6	6	51.5	2	150	131	460	3 t	1	\$10,697	\$11,767	\$12,944
42603	3 t	6	8	51	2	225	175	560	4.5 t	1	\$17,837	\$19,621	\$21,583
42605	5 t	6	10	69	2	260	175	725	7.5 t	1	\$26,861	\$29,547	\$32,502
42307	7.5 t	3	10	69	3	350	175	800	11.25 t	1	\$26,035	\$28,639	\$31,503
42310	10 t	3	10	69	4	350	175	900	15 t	1	\$46,954	\$51,649	\$56,814

POLIPASTOS MANUALES DE CADENA, SISTEMA DOBLE FRENO



- Con doble sistema de freno para aumentar la seguridad en la operación.
- Caja de engranajes con tratamiento térmico.
- Ganchos de acero forjado giratorios con traba de seguridad, reduciendo la tensión de la cadena.
- Ante la sobrecarga no se rompen repentinamente sino que se va abriendo en forma paulatina.
- Cadena de acero de alta resistencia grado 8.
- Cadena de acero pavonada que evita el deterioro del medio ambiente.

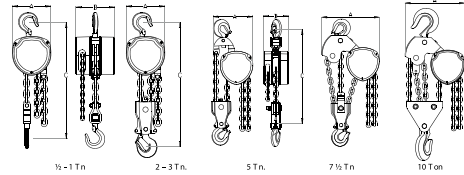

CÓDIGO	CAPACIDAD	LONGITUD CADENA M	DIÁMETRO CADENA MM	APERTURA GANCHO MM	NO. DE RAMALES (CAÍDAS DE CADENA)	A MM	B MM	C MM	CARGA DE PRUEBA KG	SUB. DIST.	MAYOREO	MENUDEO	
Con cadena de 3 metros													
POLAC1A	1/2 t	3	6	21	1	125	113	255	7500	1	\$2,189	\$2,408	\$2,649
POLAC2A	1 t	3	6	24	1	147	126	306	1500	1	\$2,426	\$2,669	\$2,936
POLAC3A	2 t	3	6	31	2	183	141	368	3000	1	\$3,345	\$3,680	\$4,048
POLAC4A	3 t	3	8	36	2	183	141	486	4500	1	\$4,281	\$4,709	\$5,180
POLAC5A	5 t	3	10	47	2	215	163	616	7500	1	\$6,317	\$6,949	\$7,644
POLAC7A	7-1/2 t	3	10	54	3	404	163	750	9000	1	\$12,241	\$13,465	\$14,812
POLAC10A	10 t	3	10	58	4	404	163	750	12500	1	\$12,811	\$14,092	\$15,501
Con cadena de 6 metros													
POLAC1A-6	1/2 t	6	6	21	1	125	113	255	7500	1	\$2,890	\$3,179	\$3,497
POLAC2A-6	1 t	6	6	24	1	147	126	306	1500	1	\$2,934	\$3,227	\$3,550
POLAC3A-6	2 t	6	6	31	2	183	141	368	3000	1	\$3,926	\$4,319	\$4,751
POLAC4A-6	3 t	6	8	36	2	183	141	486	4500	1	\$5,595	\$6,155	\$6,771
POLAC5A-6	5 t	6	10	47	2	215	163	616	7500	1	\$7,862	\$8,648	\$9,513

POLIPASTOS MANUALES DE CADENA

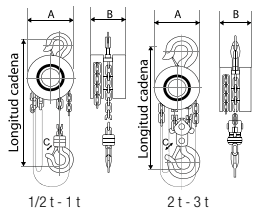

- Mecanismo que protege los frenos y provoca menor desgaste.
- Diseño compacto.

CÓDIGO	CAPACIDAD	LONGITUD CADENA M	DIÁMETRO CADENA MM	APERTURA GANCHO MM	NO. DE RAMALES (CAÍDAS DE CADENA)	A MM	B MM	C MM	CARGA DE PRUEBA KG	SUB. DIST.	MAYOREO	MENUDEO	
POLAC1L	1/2 tonelada	3	6	24	1	142	126	18	750	1	\$2,047	\$2,252	\$2,477
POLAC2L	1 tonelada	3	6	25	1	142	126	22	1500	1	\$2,189	\$2,408	\$2,649
POLAC3L	2 toneladas	3	6	30	2	142	126	28	3000	1	\$3,065	\$3,372	\$3,709
POLAC4L	3 toneladas	3	8	37	2	178	142	34	4500	1	\$4,232	\$4,655	\$5,121

POLIPASTOS MANUALES DE PALANCA, SISTEMA DOBLE FRENO

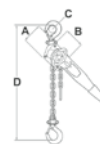

- Compacto y ligero para uso en espacios reducidos.
- Ajuste rápido de cadena.
- Sistema de doble freno.
- Único sistema antidesbloqueo.

CÓDIGO	CAPACIDAD	APERTURA MÁXIMA DEL GANCHO	LONGITUD DE LA CADENA	LONGITUD DE LA PALANCA	ELEVACIÓN MÁXIMA	A mm	B mm	C mm	D mm	SUB. DIST.	MAYOREO	MENUDEO	
47015	750 kg	26.5 mm	1.722 m	245 mm	1.5 m	119	144	35.5	245	1	\$8,026	\$8,829	\$9,712
47115	1.5 t	32 mm	1.749 m	265 mm	1.5 m	126	159	42.5	265	1	\$10,610	\$11,671	\$12,838
47315	3.2 t	39 mm	1.83 m	415 mm	1.5 m	159	190	50	415	1	\$16,720	\$18,392	\$20,231

POLIPASTOS

POLIPASTOS MANUALES DE PALANCA



USO INDUSTRIAL

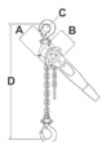

POPA01

- Polipasto de palanca con gancho giratorio.
- Mango de caucho.

CÓDIGO	CAPACIDAD	APERTURA MÁXIMA DEL GANCHO	LONGITUD CADENA	LONGITUD DE LA PALANCA	ELEVACIÓN MÁXIMA	☑	SUB DIST.	MAYOREO	MENUDEO
POPA01	750 kg	37 mm	1.5 m	125 mm	1.5 m	1	\$5,623	\$6,185	\$6,804
POPA02	1.5 t	45 mm	1.5 m	160 mm	1.5 m	1	\$7,424	\$8,166	\$8,983
POPA03	3 t	50 mm	1.5 m	190 mm	1.5 m	1	\$11,705	\$12,876	\$14,164
POPA04	6 t	64 mm	3 m	220 mm	1.5 m	1	\$17,870	\$19,657	\$21,623

POLIPASTOS MANUALES DE PALANCA



USO PROFESIONAL

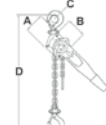

POLPAL1

- Sistema de frenado con doble trinquete.
- Palanca que minimiza el esfuerzo al levantar la carga.
- Ganchos forjados con giro de 360°.
- Mango con grip antideslizante.

CÓDIGO	CAPACIDAD	LONGITUD DE CADENA	ESFUERZO PARA CARGA NOMINAL	NO. DE RAMALES (CADIDAS DE CADENA)	DIÁMETRO CADENA	PESO	A	B	C	D	CARGA DE PRUEBA (KG)	☑	SUB DIST.	MAYOREO	MENUDEO
POLPAL1	3/4 t	1.5	140	1	6	7.7	95	135	37	320	1,100	1	\$2,298	\$2,528	\$2,781
POLPAL2	1.5 t	1.5	240	1	8	11.8	105	155	45	380	2,300	1	\$3,006	\$3,307	\$3,638
POLPAL3	3 t	1.5	320	1	10	21	130	200	50	480	3,800	1	\$4,182	\$4,600	\$5,060
POLPAL6	6 t	1.5	340	2	10	32	130	200	64	600	7,600	1	\$6,679	\$7,347	\$8,082

TROLES

TROLES DE CARGA



USO INDUSTRIAL

PARA USO EN VIGA IFS / IPR



- Un balero sellado por rueda.
- Argolla con resaque para colocar el polipasto.
- Eje principal con rondanas de ajuste para amplia gama de vigas.
- Chumacera soldada para mayor estabilidad.
- Perno central con ojal: donde pueden adaptarse cualquier tipo de polipasto especialmente los polipastos Urra.

CÓDIGO	CAPACIDAD	PESO KG	PERALTE DE VIGA	ANCHO DE PATÍN	RANGO DE GIRO	☑	SUB DIST.	MAYOREO	MENUDEO	
3305	500 kg	8	3" - 15"	2.5 - 5.3	63 - 135	39"	1	\$2,321	\$2,553	\$2,808
3310	1,000 kg	12	5" - 24"	3 - 8	76 - 203	49"	1	\$3,422	\$3,764	\$4,140
3320	2,000 kg	26	5" - 24"	3.9 - 8	86 - 203	59"	1	\$5,793	\$6,372	\$7,009
3330	3,000 kg	36	6" - 24"	3.7 - 8	94 - 203	66"	1	\$7,769	\$8,546	\$9,401
3350	5,000 kg	65	6" - 24"	4.250 - 8.7	108 - 221	68"	1	\$12,905	\$14,196	\$15,616

TROLES DE CARGA



USO PROFESIONAL



151006



151010

Perfiles	Capacidad de carga	Para uso en viga
151006	500 kg	8-18
151007	1 t	14-22
151008	2 t	16-26
151009	3 t	22-36
151010	5 t	22-40

- Perno central con ojal, donde puede adaptarse cualquier polipasto.
- Ruedas de fundición de acero montadas sobre rodamientos para facilitar su desplazamiento.

CÓDIGO	CAPACIDAD	PESO KG	PERALTE DE VIGA	☑	SUB DIST.	MAYOREO	MENUDEO
151006	500 kg	4.5	8 - 18	1	\$1,429	\$1,572	\$1,729
151007	1,000 kg	6.6	14 - 22	1	\$1,675	\$1,843	\$2,027
151008	2,000 kg	11.6	16 - 26	1	\$2,885	\$3,174	\$3,491
151009	3,000 kg	17	22 - 36	1	\$3,974	\$4,371	\$4,808
151010	5,000 kg	18	26 - 40	1	\$5,979	\$6,577	\$7,235

MINIGRÚAS

MINIGRÚAS O THIRFORS



USO PROFESIONAL



151200











- Construcción completa en acero.
- Ganchos de acero forjado.
- Dientes triple unión con doble engrane.
- Serie estándar ideal para movimiento de equipo pesado, tensado de cables.
- Precauciones: no sobrepase la máxima carga de trabajo. Inspeccione la minigrúa visualmente. No accione tirando sobre una esquina, ya que la carga puede soltarse. No utilice ningún tubo como palanca para hacer fuerza accionando la minigrúa. Nunca tense un cable alrededor de cualquier objeto, reconectando con el cuerpo de la minigrúa o el mismo cable.

CÓDIGO	CAPACIDAD DE TIRO	CAPACIDAD DE LEVANTE	Ø CABLE MM	LONGITUD CABLE M	☑	SUB DIST.	MAYOREO	MENUDEO
151200	1,000 kg	500 kg	4	1.17	1	\$564	\$620	\$682
151201	2,000 kg	1,000 kg	5	1.40	1	\$662	\$728	\$801
151202	3,000 kg	1,500 kg	5	1.83	1	\$882	\$970	\$1,067
151203	4,000 kg	2,000 kg	6	1.83	1	\$936	\$1,030	\$1,133



RODAJAS

TABLA DE SELECCIÓN RÁPIDA DE RODAJAS SURTEK

RODAJAS		NIVEL DE USO	CARACTERÍSTICAS											RESISTENCIA A											SUPERFICIES DE SUELO													
			Diámetro	Soporte de espiga	Soporte de placa	Fija	Garabida	Con freno	Capacidad (kg/pc)	Rin de acero	Rin de plástico	Rin de hierro	Rin de polipropileno	Colores disponibles	Desgaste	Corrosión	Agua	Vapor	Químicos medios	Aceite y grasa	Virutas metálicas	Altas temperaturas	Bajas temperaturas	Grasas animales	Reducción de ruido	Protección de suelo	Alfombras	Ladrillo	Concreto	Linóleo	Asfalto	Terrazo	Madera	Acero liso	Acero texturizado	Téjila		
HULE		USO PROFESIONAL	2"	-	•	•	•	•	•	40	-	-	-	-	●																							
			2-1/2"	-	•	•	•	•	•	60	-	-	-	-	●	•	•	•	•	•	•	•	•	•	•	•	•			•	•		•	•				
			3"	-	•	•	•	•	•	70	-	-	-	-	●	•	•	•	•	•	•	•	•	•	•	•	•			•	•		•	•				
			4"	-	•	•	•	•	•	80	-	-	-	-	●	•	•	•	•	•	•	•	•	•	•	•	•			•	•		•	•				
			6"	•	•	•	•	•	•	200	•	-	-	-	●	•	•	•	•	•	•	•	•	•	•	•	•			•	•		•	•				
POLIURETANO		USO PROFESIONAL	3"	-	•	•	•	•	•	200	•	-	•	-	●	•	•	•	•	•	•	•	•	•	•			•	•		•	•		•	•			
			4"	-	•	•	•	•	•	200	•	-	•	-	●	•	•	•	•	•	•	•	•	•	•	•			•	•		•	•		•	•		
			6"	•	•	•	•	•	•	300	•	-	•	-	●	•	•	•	•	•	•	•	•	•	•	•			•	•		•	•		•	•		
ESFÉRICAS		USO PROFESIONAL	1-5/8"	•	•	-	•	-	20	-	-	-	-	●	•	•	•	•	•	•	•	•	•	•	•			•	•		•	•						
			2"	•	•	-	•	-	25	-	-	-	-	●	•	•	•	•	•	•	•	•	•	•	•	•			•	•		•	•					
YOYO		USO PROFESIONAL	1-5/8"	•	•	-	•	•	20	-	-	-	-	●	•	•	•	•	•	•	•	•	•	•	•			•	•		•	•						
			2"	•	•	-	•	•	25	-	-	-	-	●	•	•	•	•	•	•	•	•	•	•	•	•			•	•		•	•					
PVC		USO PROFESIONAL	2"	•	•	•	•	•	•	40	-	•	•	-	●	•	•	•	•	•	•	•	•	•	•	•			•	•		•	•					
			2-1/2"	•	•	•	•	•	•	60	-	•	•	-	●	•	•	•	•	•	•	•	•	•	•	•	•			•	•		•	•				
		USO PROFESIONAL	3"	•	•	•	•	•	•	80	-	•	•	-	●	•	•	•	•	•	•	•	•	•	•	•			•	•		•	•					
			4"	•	•	•	•	•	•	90	-	-	•	-	●	•	•	•	•	•	•	•	•	•	•	•	•			•	•		•	•				
GOMA		USO PROFESIONAL	3"	-	•	•	•	•	•	40	-	•	-	-	●	•	•	•	•	•	•	•	•	•	•	•			•	•		•	•					
			4"	-	•	•	•	•	•	60	-	•	-	-	●	•	•	•	•	•	•	•	•	•	•	•	•			•	•		•	•				
			5"	-	•	•	•	•	•	100	-	•	-	-	●	•	•	•	•	•	•	•	•	•	•	•	•			•	•		•	•				
FIERRO		USO PROFESIONAL	2"	-	•	•	•	•	•	35	-	-	•	-	○		•						•	•														
			2-1/2"	-	•	•	•	•	•	45	-	-	•	-	○		•							•	•													
			3"	-	•	•	•	•	•	60	-	-	•	-	○		•							•	•													
			4"	-	•	•	•	•	•	100	-	-	•	-	○		•								•	•												
			6"	-	•	•	•	•	•	400	-	-	•	-	○		•								•	•												
POLIPROPILENO		USO MÁSTER	2"	-	•	•	•	•	•	50	-	•	-	-	○		•						•	•														
			USO PROFESIONAL	2-1/2"	-	•	•	•	•	•	60	-	•	-	-	○		•							•	•												
				3"	-	•	•	•	•	•	80	-	•	-	-	○		•							•	•												
				4"	-	•	•	•	•	•	100	-	-	•	-	●	•	•	•	•	•	•	•	•	•	•	•	•			•	•		•	•			
				5"	-	•	•	•	•	•	150	-	-	•	-	●	•	•	•	•	•	•	•	•	•	•	•	•	•			•	•		•	•		
				6"	-	•	•	•	•	•	200	-	•	-	-	●	•	•	•	•	•	•	•	•	•	•	•	•	•			•	•		•	•		
TPR		USO PROFESIONAL	3"	-	•	•	•	•	•	75	-	-	•	•	○		•						•	•														
			USO MÁSTER	4"	-	•	•	•	•	•	105	-	•	-	•	○		•						•	•													
				6"	-	•	•	•	•	•	200	-	•	-	•	○		•							•	•												
				8"	-	•	•	•	•	•	220	-	•	-	•	○		•							•	•												
FENÓLICAS		USO MÁSTER	4"	-	•	•	•	•	•	200	-	•	-	-	●	•	•	•	•	•	•	•	•	•	•	•			•	•		•	•					
			6"	-	•	•	•	•	•	280	-	•	-	-	●	•	•	•	•	•	•	•	•	•	•	•	•			•	•		•	•				
			8"	-	•	•	•	•	•	330	-	•	-	-	●	•	•	•	•	•	•	•	•	•	•	•	•			•	•		•	•				

• = Disponible | - = No disponible | E = Excelente | B = Bueno | R = Regular | X = No adecuado

RODAJAS

RODAJAS DE HULE PARA ANDAMIO



- Rueda de hule con rin de acero.
- Soporte fabricado en acero zincado.
- Resistentes a acetona, alcohol, sodio y solventes suaves.
- Tipo de soporte: espiga.



RA15P

RA15B



CÓDIGO	SIN FRENO		CON FRENO	
	RA15P	RA20P	RA15B	RA20B
DIÁMETRO	6"/150 mm	8"/200 mm	6"/150 mm	8"/200 mm
CAPACIDAD POR PIEZA	200 kg	250 kg	200 kg	250 kg
ANCHO	50 mm	50 mm	50 mm	50 mm
ALTURA TOTAL	190 mm	240 mm	190 mm	240 mm
ALTURA POSTE	100 mm		100 mm	
DIÁMETRO POSTE	35 mm		35 mm	
📦	1	1	1	1
SUB DIST.	\$383	\$443	\$460	\$509
MAYOREO	\$421	\$487	\$506	\$560
MENUDEO	\$463	\$536	\$557	\$616

RODAJAS ESFÉRICAS DE ESPIGA



- Rueda de hule.
- Soporte con terminado cromado.
- Resistentes a acetona, alcohol, sodio y solventes suaves.



RE4P

RE4R

RE4M



CÓDIGO	DE ESPIGA		DE ESPIGA CON ROSCA		DE ESPIGA PARA MADERA	
	RE4P	RE5P	RE4R	RE5R	RE4M	RE5M
DIÁMETRO	1-5/8"/40 mm	2"/50 mm	1-5/8"/40 mm	2"/50 mm	1-5/8"/40 mm	2"/50 mm
CAPACIDAD POR PIEZA	20 kg	25 kg	20 kg	25 kg	20 kg	25 kg
ANCHO	33 mm	42 mm	32 mm	42 mm	32 mm	42 mm
ALTURA TOTAL	53 mm	61 mm	57 mm	65 mm	55 mm	63 mm
ALTURA POSTE	11 mm		10 mm		8 mm	
DIÁMETRO POSTE	35 mm		35 mm		38 mm	
📦	1	1	1	1	1	1
SUB DIST.	\$31	\$32	\$23	\$27	\$31	\$34
MAYOREO	\$34	\$35	\$25	\$30	\$34	\$37
MENUDEO	\$37	\$39	\$28	\$33	\$37	\$41

RODAJAS TIPO YOYO DE ESPIGA



- Rueda de nailon.
- Resistentes a acetona, alcohol, sodio y solventes suaves.



RY5P

RY5PB

RY4R

RY4RB

RY5M



CÓDIGO	DE ESPIGA CON ARO		DE ESPIGA CON ROSCA		DE ESPIGA CON ROSCA Y FRENO		DE ESPIGA PARA MADERA	
	RY5P	RY5PB	RY4R	RY5R	RY4RB	RY5RB	RY4M	RY5M
DIÁMETRO	2"/50 mm	2"/50 mm	1-5/8"/40 mm	2"/50 mm	1-5/8"/40 mm	2"/50 mm	1-5/8"/40 mm	2"/50 mm
CAPACIDAD POR PIEZA	25 kg	30 kg	20 kg	25 kg	20 kg	25 kg	20 kg	25 kg
ANCHO DE RUEDA	47 mm	54 mm	38 mm	46 mm	38 mm	47 mm	38 mm	47 mm
ALTURA TOTAL	63 mm	65 mm	51 mm	63 mm	51 mm	63 mm	51 mm	63 mm
ALTURA POSTE	11 mm		10 mm		10 mm		10 mm	
DIÁMETRO POSTE	22 mm		19 mm		19 mm		19 mm	
📦	1	1	1	1	1	1	1	1
SUB DIST.	\$15	\$21	\$11	\$13	\$14	\$16	\$13	\$15
MAYOREO	\$17	\$23	\$12	\$14	\$15	\$18	\$14	\$17
MENUDEO	\$19	\$25	\$13	\$15	\$17	\$20	\$15	\$19

RODAJAS DE POLIURETANO PARA ANDAMIO



- Rueda de poliuretano con rin de acero.
- Soporte fabricado en acero zincado.
- Resistentes a acetona, alcohol, sodio y solventes suaves.
- Tipo de soporte: espiga y perno.



RB15P

RB15B



CÓDIGO	SIN FRENO	CON FRENO
	RB15P	RB15B
DIÁMETRO	6"/150 mm	6"/150 mm
CAPACIDAD POR PIEZA	300 kg	300 kg
ANCHO	50 mm	50 mm
ALTURA TOTAL	190 mm	190 mm
ALTURA POSTE	100 mm	100 mm
DIÁMETRO POSTE	35 mm	35 mm
📦	1	1
SUB DIST.	\$542	\$612
MAYOREO	\$596	\$673
MENUDEO	\$656	\$740

RODAJAS ESFÉRICAS CON PLACA



- Rueda de hule.
- Soporte con terminado cromado.
- Resistentes a acetona, alcohol, sodio y solventes suaves.



RE4G



CÓDIGO	RE4G	RE5G
DIÁMETRO	1-5/8"/40 mm	2"/50 mm
CAPACIDAD POR PIEZA	20 kg	25 kg
ANCHO DE RUEDA	40 mm	42 mm
ALTURA TOTAL	52 mm	62 mm
DIMENSIÓN PLACA	38 x 38 mm	38 x 38 mm
DISTANCIA ENTRE ORIFICIOS	25 x 25 mm	26 x 26 mm
TAMAÑO DE ORIFICIOS	5.5 mm	5.5 mm
📦	1	1
SUB DIST.	\$23	\$27
MAYOREO	\$25	\$30
MENUDEO	\$28	\$33

RODAJAS TIPO YOYO CON PLACA



- Rueda de nailon.
- Resistentes a acetona, alcohol, sodio y solventes suaves.



RY4G

RY4B



CÓDIGO	SIN FRENO		CON FRENO	
	RY4G	RY5G	RY4B	RY5B
DIÁMETRO	1-5/8"/40 mm	2"/50 mm	1-5/8"/40 mm	2"/50 mm
CAPACIDAD POR PIEZA	25 kg	30 kg	25 kg	30 kg
ANCHO DE RUEDA	38 mm	47 mm	47 mm	54 mm
ALTURA TOTAL	54 mm	64 mm	54 mm	64 mm
DIMENSIÓN PLACA	38 x 38 mm		38 x 38 mm	
DISTANCIA ENTRE ORIFICIOS	24 x 24 mm		24 x 24 mm	
TAMAÑO DE ORIFICIOS	5.5 mm		5.5 mm	
📦	1	1	1	1
SUB DIST.	\$11	\$14	\$12	\$15
MAYOREO	\$12	\$15	\$13	\$17
MENUDEO	\$13	\$17	\$14	\$19

RODAJAS

RODAJAS DE HULE CON PLACA



- Rin de acero.
- Baleros de rodillo.
- Soporte con terminado zinc.
- Para sillas móviles y muebles, uso general.
- Resistentes a acetona, alcohol, sodio y solventes suaves.

CÓDIGO	FUJAS					FLAJA CON RIN DE ACERO	GIRATORIA SIN FRENO				GIRATORIAS CON FRENO			GIRATORIA CON RIN DE ACERO
	RH5F	RH6F	RH7F	RH10F	RH15F	RH15F	RH5G	RH6G	RH7G	RH10G	RH5B	RH6B	RH7B	RH15G
DIÁMETRO	2"/50 mm	2-1/2"/63 mm	3"/75 mm	4"/100 mm	6"/150 mm	6"/150 mm	2"/50 mm	2-1/2"/63 mm	3"/75 mm	4"/100 mm	2"/50 mm	2-1/2"/63 mm	3"/75 mm	6"/150 mm
CAPACIDAD POR PIEZA	40 kg	60 kg	70 kg	80 kg	200 kg	200 kg	40 kg	60 kg	70 kg	80 kg	40 kg	60 kg	70 kg	200 kg
ANCHO DE RUEDA	23 mm	28 mm	32 mm	32 mm	50 mm	50 mm	23 mm	28 mm	32 mm	32 mm	23 mm	28 mm	32 mm	50 mm
ALTURA TOTAL	64 mm	79 mm	91 mm	126 mm	190 mm	190 mm	64 mm	79 mm	91 mm	126 mm	64 mm	79 mm	91 mm	190 mm
DIMENSIÓN PLACA	66 x 39 mm	99 x 52 mm	104 x 59 mm	129 x 69 mm	114 x 100 mm	114 x 100 mm	67 x 48 mm	96 x 67 mm	105 x 77 mm	130 x 102 mm	67 x 48 mm	96 x 67 mm	105 x 77 mm	114 x 100 mm
DISTANCIA ENTRE ORIFICIOS	53 x 23	81 x 25 mm	83 x 36 mm	105 x 38 mm	85 x 72 mm	85 x 72 mm	54 x 24 mm	76 x 41 mm	85 x 58 mm	102 x 75 mm	54 x 24 mm	76 x 41 mm	85 x 58 mm	85 x 72 mm
TAMAÑO DE ORIFICIOS	6.5 mm	8 mm	9 mm	11 mm	10.8 x 19 mm	10.8 x 19 mm	6.5 mm	8 mm	8.5 mm	10.5 mm	6.5 mm	8 mm	8.5 mm	10.8 x 19 mm
⊞	1	1	1	1	1	1	1	1	1	1	1	1	1	1
SUB DIST.	\$24	\$54	\$76	\$126	\$240	\$240	\$31	\$64	\$76	\$148	\$35	\$66	\$88	\$290
MAYOREO	\$26	\$59	\$84	\$139	\$264	\$264	\$34	\$70	\$84	\$163	\$39	\$73	\$97	\$319
MENUDEO	\$29	\$65	\$92	\$153	\$290	\$290	\$37	\$77	\$92	\$179	\$43	\$80	\$107	\$351

RODAJAS DE GOMA ELÁSTICA CON PLACA



- Material del rin: plástico.
- Rodamiento de bola.
- Soporte tipo placa.
- Para vehículos de manejo de carga, carros móviles o mobiliario con mucho peso.

CÓDIGO	FUJAS			GIRATORIA SIN FRENO			GIRATORIAS CON FRENO		
	RGO7F	RGO10F	RGO12F	RGO7G	RGO10G	RGO12G	RGO7B	RGO10B	RGO12B
DIÁMETRO	3"/75 mm	4"/100 mm	5"/125 mm	3"/75 mm	4"/100 mm	5"/125 mm	3"/75 mm	4"/100 mm	5"/125 mm
CAPACIDAD POR PIEZA	40 kg	60 kg	100 kg	40 kg	60 kg	100 kg	40 kg	60 kg	100 kg
ANCHO DE RUEDA	27 mm	33 mm	34 mm	27 mm	33 mm	34 mm	27 mm	33 mm	34 mm
ALTURA TOTAL	97 mm	130 mm	155 mm	97 mm	130 mm	155 mm	97 mm	130 mm	155 mm
DIMENSIÓN PLACA	84 x 72 mm	102 x 84 mm	102 x 84 mm	84 x 72 mm	102 x 84 mm	102 x 84 mm	84 x 72 mm	102 x 84 mm	102 x 84 mm
DISTANCIA ENTRE ORIFICIOS	62 x 50 mm	80 x 60 mm	80 x 60 mm	62 x 50 mm	80 x 60 mm	80 x 60 mm	62 x 50 mm	80 x 60 mm	80 x 60 mm
TAMAÑO DE ORIFICIOS	8.5 x 11 mm	9 x 14 mm	9 x 14 mm	8.5 x 11 mm	9 x 14 mm	9 x 14 mm	8.5 x 11 mm	9 x 14 mm	9 x 14 mm
⊞	1	1	1	1	1	1	1	1	1
SUB DIST.	\$93	\$105	\$141	\$115	\$126	\$159	\$130	\$142	\$185
MAYOREO	\$102	\$116	\$155	\$127	\$139	\$175	\$143	\$156	\$204
MENUDEO	\$112	\$128	\$171	\$140	\$153	\$193	\$157	\$172	\$224

RODAJAS DE PVC COLOR NEGRO CON ESPIGA



- Material del rin: plástico.
- Rodamiento doble bola.
- Para vehículos de manejo de carga, carros móviles o mobiliario con mucho peso.

CÓDIGO	GIRATORIAS SIN FRENO			GIRATORIAS CON FRENO		
	RVNE5	RVNE6	RVNE7	RVNE5B	RVNE6B	RVNE7B
DIÁMETRO	2"/50 mm	2-1/2"/63 mm	3"/75 mm	2"/50 mm	2-1/2"/63 mm	3"/75 mm
CAPACIDAD POR PIEZA	40 kg	60 kg	80 kg	40 kg	60 kg	80 kg
ANCHO	23 mm	32 mm	32 mm	23 mm	32 mm	32 mm
ALTURA TOTAL	72 mm	92 mm	103 mm	72 mm	92 mm	103 mm
ALTURA POSTE	9.5 mm	12.7 mm	12.7 mm	9.5 mm	12.7 mm	12.7 mm
DIÁMETRO POSTE	25 mm			25 mm		
⊞	1	1	1	1	1	1
SUB DIST.	\$39	\$92	\$93	\$57	\$115	\$115
MAYOREO	\$43	\$101	\$102	\$63	\$127	\$127
MENUDEO	\$47	\$111	\$112	\$69	\$140	\$140

RODAJAS DE PVC COLOR NEGRO CON PLACA



- Material del rin: plástico.
- Rodamiento de bola.
- Soporte tipo placa.
- Para vehículos de manejo de carga, carros móviles o mobiliario con mucho peso.

CÓDIGO	FUJAS			GIRATORIAS SIN FRENO			GIRATORIAS CON FRENO		
	RVN5F	RVN6F	RVN7F	RVN5G	RVN6G	RVN7G	RVN5B	RVN6B	RVN7B
DIÁMETRO	2"/50 mm	2-1/2"/64 mm	3"/76 mm	2"/50 mm	2-1/2"/64 mm	3"/76 mm	2"/50 mm	2-1/2"/64 mm	3"/76 mm
CAPACIDAD POR PIEZA	40 kg	60 kg	80 kg	40 kg	60 kg	80 kg	40 kg	60 kg	80 kg
ANCHO DE RUEDA	23 mm	32 mm	32 mm	23 mm	32 mm	32 mm	23 mm	32 mm	32 mm
ALTURA TOTAL	74 mm	94 mm	106 mm	74 mm	94 mm	106 mm	74 mm	94 mm	106 mm
DIMENSIÓN PLACA	70 x 53 mm	95 x 65 mm	95 x 65 mm	70 x 52 mm	92 x 62 mm	92 x 62 mm	70 x 52 mm	92 x 62 mm	92 x 62 mm
DISTANCIA ENTRE ORIFICIOS	52 x 34 mm	75 x 45 mm	75 x 45 mm	53 x 35 mm	75 x 45 mm	75 x 45 mm	53 x 35 mm	75 x 45 mm	75 x 45 mm
TAMAÑO DE ORIFICIOS	8.5 x 11.5 mm			8.5 x 11.5 mm			8.5 x 11.5 mm		
⊞	1	1	1	1	1	1	1	1	1
SUB DIST.	\$32	\$70	\$72	\$39	\$90	\$92	\$56	\$115	\$115
MAYOREO	\$35	\$77	\$79	\$43	\$99	\$101	\$62	\$127	\$127
MENUDEO	\$39	\$85	\$87	\$47	\$109	\$111	\$68	\$140	\$140

RODAJAS

RODAJAS DE PVC COLOR NARANJA CON PLACA



RV5B



RV5F



RV5G



- Material de la rueda: PVC.
- Material del rin: hierro.
- Rodamiento de doble bola.
- Soporte tipo placa.
- Para vehículos de manejo de carga, carros móviles o mobiliario con mucho peso.

CÓDIGO	FUJAS				GIRATORIA SIN FRENO				GIRATORIAS CON FRENO			
	RV5F	RV6F	RV7F	RV10F	RV5G	RV6G	RV7G	RV10G	RV5B	RV6B	RV7B	RV10B
DIÁMETRO	2 1/50 mm	2-1/2"/64 mm	3"/76 mm	4"/100 mm	2 1/50 mm	2-1/2"/64 mm	3"/76 mm	4"/100 mm	2 1/50 mm	2-1/2"/64 mm	3"/76 mm	4"/100 mm
CAPACIDAD POR PIEZA	60 kg	70 kg	80 kg	90 kg	60 kg	70 kg	80 kg	90 kg	60 kg	70 kg	80 kg	90 kg
ANCHO DE RUEDA	23 mm	31 mm	32 mm	32 mm	23 mm	31 mm	32 mm	32 mm	23 mm	31 mm	31 mm	31 mm
ALTURA TOTAL	72 mm	94 mm	105.5 mm	132 mm	72 mm	94 mm	105.5 mm	132 mm	73 mm	94 mm	107 mm	132 mm
DIMENSIÓN PLACA	70 x 53 mm	95 X 65 mm	95 X 65 mm	95 X 65 mm	72 x 52 mm	92 x 62 mm	92 x 62 mm	92 x 62 mm	70 x 52 mm	92 x 62 mm	92 x 62 mm	92 x 62 mm
DISTANCIA ENTRE ORIFICIOS	52 x 34 mm	75 x 45 mm	75 x 45 mm	75 x 45 mm	53 x 35 mm	75 x 45 mm	75 x 45 mm	75 x 45 mm	53 x 35 mm	75 x 45 mm	75 x 45 mm	75 x 45 mm
TAMAÑO DE ORIFICIOS	8.5 x 11.5 mm				8.5 x 11.5 mm				8.5 x 11.5 mm			
☑	1	1	1	1	1	1	1	1	1	1	1	1
SUB DIST.	\$33	\$71	\$70	\$80	\$41	\$88	\$88	\$99	\$57	\$115	\$119	\$120
MAYOREO	\$36	\$78	\$77	\$88	\$45	\$97	\$97	\$109	\$63	\$127	\$131	\$132
MENUDEO	\$40	\$86	\$85	\$97	\$50	\$107	\$107	\$120	\$69	\$140	\$144	\$145

RODAJAS DE FIERRO CON PLACA



RF10F



RF10G



CÓDIGO	FUJAS				GIRATORIA SIN FRENO						
	RF5F	RF6F	RF7F	RF10F	RF15F	RF5G	RF6G	RF7G	RF10G	RF15G	
DIÁMETRO	2 1/50 mm	2-1/2"/64 mm	3"/76 mm	4"/100 mm	6 1/50 mm	2 1/50 mm	2-1/2"/64 mm	3"/76 mm	4"/100 mm	6 1/50 mm	
CAPACIDAD POR PIEZA	60 kg	70 kg	80 kg	90 kg	400 kg	35 kg	45 kg	60 kg	100 kg	400 kg	
ANCHO DE RUEDA	23 mm	31 mm	32 mm	32 mm	50 mm	22 mm	22 mm	27 mm	32 mm	50 mm	
ALTURA TOTAL	72 mm	94 mm	105.5 mm	132 mm	190 mm	65 mm	83 mm	92 mm	127 mm	190 mm	
DIMENSIÓN PLACA	58 x 48 mm	65 x 54 mm	82 x 72 mm	102 x 84 mm	114 x 100 mm	50.5 x 48 mm	65 x 54 mm	82 x 72 mm	102 x 84 mm	114 x 100 mm	
DISTANCIA ENTRE ORIFICIOS	46 x 35 mm	51 x 38 mm	62 x 50 mm	81 x 60 mm	85 x 72 mm	46 x 35 mm	51 x 38 mm	62 x 50 mm	80 x 60 mm	85 x 72 mm	
TAMAÑO DE ORIFICIOS	6 mm	7 mm	8.5 x 11 mm	9 x 14 mm	10.8 x 19 mm	6.2 mm	7 mm	8.5 x 11 mm	9 x 14 mm	10.8 x 19 mm	
☑	1	1	1	1	1	1	1	1	1	1	
SUB DIST.	\$54	\$89	\$115	\$197	\$460	\$58	\$91	\$120	\$219	\$509	
MAYOREO	\$59	\$98	\$127	\$217	\$506	\$64	\$100	\$132	\$241	\$560	
MENUDEO	\$65	\$108	\$140	\$239	\$557	\$70	\$110	\$145	\$265	\$616	

RODAJAS DE FIERRO CON POLIURETANO COLOR ROJO CON PLACA



RP7F



RP7G



RP7B

- Material del rin: hierro.
- Rodamiento de rodillos.
- Soporte tipo placa.
- Para vehículos de manejo de carga, carros móviles o mobiliario con mucho peso.

CÓDIGO	FUJAS			GIRATORIAS SIN FRENO			GIRATORIAS CON FRENO		
	RP7F	RP10F	RP15F	RP7G	RP10G	RP15G	RP7B	RP10B	RP15B
DIÁMETRO	3"/76 mm	4"/100 mm	6 1/50 mm	3"/76 mm	4"/100 mm	6 1/50 mm	3"/76 mm	4"/100 mm	6 1/50 mm
CAPACIDAD POR PIEZA	200 kg	200 kg	300 kg	200 kg	200 kg	300 kg	200 kg	200 kg	300 kg
ANCHO DE RUEDA	50 mm	50 mm	50 mm	50 mm	50 mm	50 mm	50 mm	50 mm	50 mm
ALTURA TOTAL	118 mm	142 mm	190 mm	118 mm	142 mm	190 mm	118 mm	142 mm	190 mm
DIMENSIÓN PLACA	114 x 100 mm			114 x 100 mm			114 x 100 mm		
DISTANCIA ENTRE ORIFICIOS	85 x 72 mm			85 x 72 mm			85 x 72 mm		
TAMAÑO DE ORIFICIOS	10.8 x 19 mm			10.8 x 19 mm			10.8 x 19 mm		
☑	1	1	1	1	1	1	1	1	1
SUB DIST.	\$318	\$323	\$394	\$350	\$345	\$437	\$482	\$481	\$575
MAYOREO	\$350	\$355	\$433	\$385	\$380	\$481	\$530	\$529	\$633
MENUDEO	\$385	\$391	\$476	\$424	\$418	\$529	\$583	\$582	\$696

RODAJAS DE POLIPROPILENO COLOR BLANCO CON PLACA



RN10F



RN10G



RN10B

- Uso rudo.
- Rodamiento doble.
- Soporte tipo placa.
- Rueda de polipropileno.
- Material del rin: plástico.
- Para vehículos de manejo de carga, carros móviles o mobiliario con mucho peso.

CÓDIGO	FUJA	GIRATORIA SIN FRENO	GIRATORIA CON FRENO
	RN10F	RN10G	RN10B
DIÁMETRO	4"/100 mm	4"/100 mm	4"/100 mm
CAPACIDAD POR PIEZA	200 kg	200 kg	200 kg
ANCHO DE RUEDA	43 mm	43 mm	43 mm
ALTURA TOTAL	142 mm	142 mm	142 mm
DIMENSIÓN PLACA	114 x 100 mm	114 x 100 mm	114 x 100 mm
DISTANCIA ENTRE ORIFICIOS	85 x 72 mm	85 x 72 mm	85 x 72 mm
TAMAÑO DE ORIFICIOS	10.8 x 19 mm	10.8 x 19 mm	10.8 x 19 mm
☑	1	1	1
SUB DIST.	\$230	\$268	\$350
MAYOREO	\$253	\$295	\$385
MENUDEO	\$278	\$325	\$424

RODAJAS

RODAJAS DE POLIPROPILENO COLOR BLANCO CON PLACA



RN5F

RN5G

RN5B

- Soporte tipo placa.
- Para vehículos de manejo de carga, carros móviles o mobiliario con mucho peso.

CÓDIGO	FUJAS			GIRATORIAS SIN FRENO			GIRATORIAS CON FRENO		
	RN5F	RN6F	RN7F	RN5G	RN6G	RN7G	RN5B	RN6B	RN7B
DIÁMETRO	2 1/50 mm	2-1/2 1/64 mm	3 1/76 mm	2 1/50 mm	2-1/2 1/64 mm	3 1/76 mm	2 1/50 mm	2-1/2 1/64 mm	3 1/76 mm
CAPACIDAD POR PIEZA	50 kg	60 kg	80 kg	50 kg	60 kg	80 kg	50 kg	60 kg	80 kg
ANCHO DE RUEDA	25 mm	27 mm	30 mm	25 mm	27 mm	30 mm	25 mm	27 mm	30 mm
ALTURA TOTAL	63.5 mm	78.5 mm	90 mm	64 mm	79 mm	90 mm	64 mm	79 mm	90 mm
DIMENSIÓN PLACA	66 x 39 mm	100 x 52 mm	104 x 59 mm	67 x 48 mm	96 x 67 mm	105 x 77 mm	67 x 48 mm	96 x 67 mm	105 x 77 mm
DISTANCIA ENTRE ORIFICIOS	53 x 23 mm	81 x 25 mm	83 x 36 mm	54 x 24 mm	76 x 41 mm	85 x 58 mm	54 x 24 mm	76 x 41 mm	85 x 58 mm
TAMAÑO DE ORIFICIOS	6.3 mm	8 mm	8.5 mm	6.3 mm	8 mm	8.5 mm	6.3 mm	8 mm	8.5 mm
📦	1	1	1	1	1	1	1	1	1
SUB DIST.	\$24	\$46	\$65	\$28	\$53	\$80	\$37	\$59	\$84
MAYOREO	\$26	\$51	\$72	\$31	\$58	\$88	\$41	\$65	\$92
MENUDEO	\$29	\$56	\$79	\$34	\$64	\$97	\$45	\$72	\$101



RODAJAS DE TPR COLOR GRIS CON HERRAJES DE ACERO INOXIDABLE CON PLACA



RT10F

RT10G

RT10B

- Soporte tipo placa.
- Rodamiento de bola.
- Material del rin: plástico.
- Para vehículos de manejo de carga, carros móviles o mobiliario con mucho peso.

CÓDIGO	FLJA	GIRATORIAS SIN FRENO		GIRATORIAS CON FRENO	
	RT10F	RT10G	RT10G	RT10B	RT10B
DIÁMETRO	4 1/100 mm	4 1/100 mm	4 1/100 mm	4 1/100 mm	4 1/100 mm
CAPACIDAD POR PIEZA	110 kg	110 kg	110 kg	110 kg	110 kg
ANCHO DE RUEDA	32 mm	25 mm	32 mm	32 mm	32 mm
ALTURA TOTAL	137 mm	137 mm	137 mm	137 mm	137 mm
DIMENSIÓN PLACA	95 x 70 mm	95 x 70 mm	95 x 70 mm	95 x 70 mm	95 x 70 mm
DISTANCIA ENTRE ORIFICIOS	73 x 48 mm	73 x 48 mm	73 x 48 mm	73 x 48 mm	73 x 48 mm
TAMAÑO DE ORIFICIOS	8.5 x 12.5 mm	8.5 x 12.5 mm	8.5 x 12.5 mm	8.5 x 12.5 mm	8.5 x 12.5 mm
📦	1	1	1	1	1
SUB DIST.	\$306	\$449	\$449	\$546	\$546
MAYOREO	\$337	\$494	\$494	\$601	\$601
MENUDEO	\$371	\$543	\$543	\$661	\$661

RODAJAS DE TPR COLOR GRIS CON PLACA



RTG15F

RTG15G

RTG15B

- Soporte tipo placa.
- Rodamiento de rodillo.
- Material del rin: plástico.
- Para vehículos de manejo de carga, carros móviles o mobiliario con mucho peso.

CÓDIGO	FUJAS		GIRATORIAS SIN FRENO		GIRATORIAS CON FRENO	
	RTG15F	RTG20F	RTG15G	RTG20G	RTG15B	RTG20B
DIÁMETRO	6 1/150 mm	8 1/200 mm	6 1/150 mm	8 1/200 mm	6 1/150 mm	8 1/200 mm
CAPACIDAD POR PIEZA	200 kg	220 kg	200 kg	220 kg	200 kg	220 kg
ANCHO DE RUEDA	50 mm	50 mm	50 mm	50 mm	50 mm	50 mm
ALTURA TOTAL	190 mm	240 mm	190 mm	240 mm	190 mm	240 mm
DIMENSIÓN PLACA	114 x 100 mm		114 x 100 mm		114 x 100 mm	
DISTANCIA ENTRE ORIFICIOS	85 x 72 mm		85 x 72 mm		85 x 72 mm	
TAMAÑO DE ORIFICIOS	10.8 x 19 mm		10.8 x 19 mm		10.8 x 19 mm	
📦	1	1	1	1	1	1
SUB DIST.	\$334	\$416	\$394	\$482	\$415	\$509
MAYOREO	\$367	\$458	\$433	\$530	\$457	\$560
MENUDEO	\$404	\$504	\$476	\$583	\$503	\$616



RODAJAS DE TPR COLOR GRIS CON PLACA



RT7F

RT7G

RT7B

- Soporte tipo placa.
- Rodamiento de bola simple.
- Material del rin: polipropileno.
- Material de la rueda: termoplástico.
- Para vehículos de manejo de carga, carros móviles o mobiliario con mucho peso.

CÓDIGO	FUJAS		GIRATORIAS SIN FRENO		GIRATORIAS CON FRENO	
	RT7F	RT10F	RT7G	RT10G	RT7B	RT10B
DIÁMETRO	3 1/76 mm	4 1/100 mm	3 1/76 mm	4 1/100 mm	3 1/76 mm	4 1/100 mm
CAPACIDAD POR PIEZA	75 kg	105 kg	75 kg	105 kg	75 kg	105 kg
ANCHO DE RUEDA	32 mm	32 mm	32 mm	32 mm	32 mm	32 mm
ALTURA TOTAL	103 mm	128 mm	103 mm	128 mm	103 mm	128 mm
DIMENSIÓN PLACA	95 x 67 mm		95 x 67 mm		95 x 67 mm	
DISTANCIA ENTRE ORIFICIOS	73 x 45 mm		73 x 45 mm		73 x 45 mm	
TAMAÑO DE ORIFICIOS	8.5 mm		8.5 mm		8.5 mm	
📦	1	1	1	1	1	1
SUB DIST.	\$126	\$137	\$152	\$153	\$235	\$240
MAYOREO	\$139	\$151	\$167	\$168	\$259	\$264
MENUDEO	\$153	\$166	\$184	\$185	\$285	\$290

RODAJAS DE POLIURETANO COLOR MARRÓN CON PLACA



RPU12F

RPU12G

RPU12B

- Soporte tipo placa.
- Rodamiento de rodillo.
- Material del rin: plástico.
- Para vehículos de manejo de carga, carros móviles o mobiliario con mucho peso.

CÓDIGO	FUJAS				GIRATORIAS SIN FRENO				GIRATORIAS CON FRENO			
	RPU10F	RPU12F	RPU16F	RPU18F	RPU10G	RPU12G	RPU16G	RPU18G	RPU10B	RPU12B	RPU16B	RPU18B
DIÁMETRO	4 1/100 mm	5 1/125 mm	6 1/150 mm	8 1/200 mm	4 1/100 mm	5 1/125 mm	6 1/150 mm	8 1/200 mm	4 1/100 mm	5 1/125 mm	6 1/150 mm	8 1/200 mm
CAPACIDAD POR PIEZA	100 kg	150 kg	200 kg	220 kg	100 kg	150 kg	200 kg	220 kg	100 kg	150 kg	200 kg	220 kg
ANCHO DE RUEDA	50 mm	50 mm	50 mm	50 mm	50 mm	50 mm	50 mm	50 mm	50 mm	50 mm	50 mm	50 mm
ALTURA TOTAL	142 mm	164 mm	190 mm	240 mm	142 mm	164 mm	190 mm	240 mm	142 mm	164 mm	190 mm	240 mm
DIMENSIÓN PLACA	114 x 100 mm				114 x 100 mm				114 x 100 mm			
DISTANCIA ENTRE ORIFICIOS	85 x 72 mm				85 x 72 mm				85 x 72 mm			
TAMAÑO DE ORIFICIOS	10.8 x 19 mm				10.8 x 19 mm				10.8 x 19 mm			
📦	1	1	1	1	1	1	1	1	1	1	1	1
SUB DIST.	\$263	\$323	\$378	\$482	\$285	\$367	\$371	\$526	\$338	\$404	\$460	\$575
MAYOREO	\$289	\$355	\$416	\$530	\$314	\$404	\$408	\$579	\$372	\$444	\$506	\$633
MENUDEO	\$318	\$391	\$458	\$583	\$345	\$444	\$449	\$637	\$409	\$488	\$557	\$696

RODAJAS

RODAJAS DE POLIPROPILENO COLOR ROJO CON PLACA



RR10F

RR10G

RR10B

- Soporte tipo placa.
- Rodamiento de rodillos.
- Material del rin: polipropileno.
- Material de la rueda: poliuretano.
- Para vehículos de manejo de carga, carros móviles o mobiliario con mucho peso.

CÓDIGO	FUJAS		GIRATORIAS SIN FRENO		GIRATORIAS CON FRENO	
	RR10F	RR15F	RR10G	RR15G	RR10B	RR15B
DIÁMETRO	4"/100 mm	6"/150 mm	4"/100 mm	6"/150 mm	4"/100 mm	6"/150 mm
CAPACIDAD POR PIEZA	100 kg	150 kg	100 kg	150 kg	100 kg	150 kg
ANCHO DE RUEDA	50 mm	50 mm	50 mm	50 mm	50 mm	50 mm
ALTURA TOTAL	142 mm	190 mm	142 mm	190 mm	142 mm	190 mm
DIMENSIÓN PLACA	114 x 100 mm		114 x 100 mm		114 x 100 mm	
DISTANCIA ENTRE ORIFICIOS	85 x 72 mm		85 x 72 mm		85 x 72 mm	
TAMAÑO DE ORIFICIOS	10.8 x 19 mm		10.8 x 19 mm		10.8 x 19 mm	
	1	1	1	1	1	1
SUB DIST.	\$263	\$345	\$301	\$383	\$416	\$493
MAYOREO	\$289	\$380	\$331	\$421	\$458	\$542
MENUEDO	\$318	\$418	\$364	\$463	\$504	\$596

RODAJAS DE POLIURETANO COLOR NEGRO CON PLACA



RG7F

RG7G

RG7B

- Soporte tipo placa.
- Rodamiento de placa simple.
- Material del rin: polipropileno.
- Material de la rueda: poliuretano.
- Para vehículos de manejo de carga, carros móviles o mobiliario con mucho peso.

CÓDIGO	FUJAS		GIRATORIAS SIN FRENO		GIRATORIAS CON FRENO	
	RG7F	RG10F	RG7G	RG10G	RG7B	RG10B
DIÁMETRO	3"/76 mm	4"/100 mm	3"/76 mm	4"/100 mm	3"/76 mm	4"/100 mm
CAPACIDAD POR PIEZA	80 kg	100 kg	80 kg	100 kg	80 kg	100 kg
ANCHO DE RUEDA	32 mm	32 mm	32 mm	32 mm	32 mm	32 mm
ALTURA TOTAL	104 mm	132 mm	104 mm	132 mm	104 mm	132 mm
DIMENSIÓN PLACA	95 x 67 mm		95 x 67 mm		95 x 67 mm	
DISTANCIA ENTRE ORIFICIOS	73 x 45 mm		73 x 45 mm		73 x 45 mm	
TAMAÑO DE ORIFICIOS	8.5 mm		8.5 mm		8.5 mm	
	1	1	1	1	1	1
SUB DIST.	\$107	\$131	\$159	\$170	\$219	\$230
MAYOREO	\$118	\$144	\$175	\$187	\$241	\$253
MENUEDO	\$130	\$158	\$193	\$206	\$265	\$278

RODAJAS FENÓLICAS CON PLACA



RFE15F



RFE10G



RFE15B

- Soporte tipo placa.
- Rodamiento de rodillo.
- Material del rin: plástico.
- Para vehículos de manejo de carga, carros móviles o mobiliario con mucho peso.

CÓDIGO	FUJAS			GIRATORIAS SIN FRENO			GIRATORIAS CON FRENO		
	RFE10F	RFE15F	RFE20F	RFE10G	RFE15G	RFE20G	RFE10B	RFE15B	RFE20B
DIÁMETRO	4"/100 mm	6"/150 mm	8"/200 mm	4"/100 mm	6"/150 mm	8"/200 mm	4"/100 mm	6"/150 mm	8"/200 mm
CAPACIDAD POR PIEZA	200 kg	280 kg	330 kg	200 kg	280 kg	330 kg	200 kg	280 kg	330 kg
ANCHO DE RUEDA	50 mm	50 mm	50 mm	50 mm	50 mm	50 mm	50 mm	50 mm	50 mm
ALTURA TOTAL	142 mm	190 mm	240 mm	142 mm	190 mm	240 mm	142 mm	190 mm	240 mm
DIMENSIÓN PLACA	114 x 100 mm			114 x 100 mm			114 x 100 mm		
DISTANCIA ENTRE ORIFICIOS	85 x 72 mm			85 x 72 mm			85 x 72 mm		
TAMAÑO DE ORIFICIOS	10.8 x 19 mm			10.8 x 19 mm			10.8 x 19 mm		
	1	1	1	1	1	1	1	1	1
SUB DIST.	\$356	\$492	\$656	\$389	\$535	\$706	\$470	\$601	\$772
MAYOREO	\$392	\$541	\$722	\$428	\$589	\$777	\$517	\$661	\$849
MENUEDO	\$431	\$595	\$794	\$471	\$648	\$855	\$569	\$727	\$934

RACK PARA EXHIBICIÓN DE RUEDAS Y RODAJAS

172
PIEZAS



NUEVO



CONTENIDO



- Organización y ubicación estratégica del producto para mejora de la exhibición e impulso a la venta.
- Terminado electrostático color negro, pulido calibre 3/16", micro soldado.
- Cuerpo de malla de alambre para sujetar las rodajas, se incluyen cinchos.
- Cenefas con información técnica posicionables.

El producto puede variar dependiendo la disponibilidad.

CÓDIGO	DESCRIPCIÓN	MEDIDAS		SUB DIST.	MAYOREO	MENUEDO
RRUEDC	Rack con 172 ruedas y rodajas para exhibición	60 x 60 x 180 cm	1	\$41,847	\$46,032	\$50,635

¡CONTIGO A TODAS PARTES!

CLASE DE VENTA	CLASE DE HERRAMIENTAS	PAG	MARCA		
			URREA	SURTEK	FDY
Herramientas eléctricas portátiles para atornillar y perforar a batería	Juegos de herramientas eléctricas portátiles	508	•	•	
	Atornilladores de impacto a batería	509	•	•	
	Pistolas de impacto a batería	510	•	•	
	Rotomartillos a batería	510	•	•	•
	Taladros a batería	511		•	•
Herramientas eléctricas portátiles para cortar y desbastar a batería	Esmeriladora angular a batería	512	•	•	
	Sierra caladora a batería	512	•	•	
	Sierra circular a batería	513	•	•	
Baterías y cargadores para herramientas eléctricas	Baterías y cargadores	513	•	•	•
Herramientas eléctricas portátiles para atornillar y perforar	Atornillador eléctrico	515		•	
	Pistola de impacto	515	•		
	Rotomartillos	515	•	•	•
	Rotomartillos electroneumático SDS plus	519	•	•	
	Taladros	520	•		
	Esmeriladoras	521	•	•	•
Herramientas eléctricas portátiles para cortar, desbastar, lijar y pulir	Grabador eléctrico	525			•
	Lijadoras	526	•	•	
	Herramienta multipropósito	527		•	
	Moto-tool eléctrico	527	•	•	
	Pulidora angular	528	•	•	•
	Rectificador	529	•		
	Router	529	•	•	
	Sierras caladoras	530	•	•	•
	Sierras circulares	531	•		
	Sierra sable	532	•	•	
Herramientas eléctricas portátiles emisoras de calor	Cautines	533	•	•	•
	Pistolas de calor	534	•	•	
	Pistolas para silicón	534		•	
Carbones	Carbones	535	•	•	•

urrea.com

Estamos mejorando constantemente nuestros productos, es por esto que la información, imagen, características y disponibilidad de los mismos pueden cambiar sin previo aviso.

TECNOLOGÍA AVANZADA DE MOTOR LIBRE DE CARBONES.

DESCONÉCTATE Y LIBÉRATE DE LOS CABLES

V 20 VOLTS

BRUSHLESS MOTOR

MOTOR SIN CARBONES

La nueva tecnología BRUSHLESS funciona a través de un microprocesador en lugar de los tradicionales carbones reduciendo la fricción y el sobrecalentamiento.

Hasta 10x mayor vida útil del motor.
Has 30% más potencia.
Hasta 1.5x mayor tiempo de trabajo.



MEGA PESADO

LI-ION TECNOLOGÍA LITIO-ION

ALTO RENDIMIENTO AÚN EN CONDICIONES EXTREMAS

Puede trabajar en temperaturas desde -20°C hasta 40°C sin afectar su rendimiento. Indicador de nivel de carga de la batería de 4-LED.

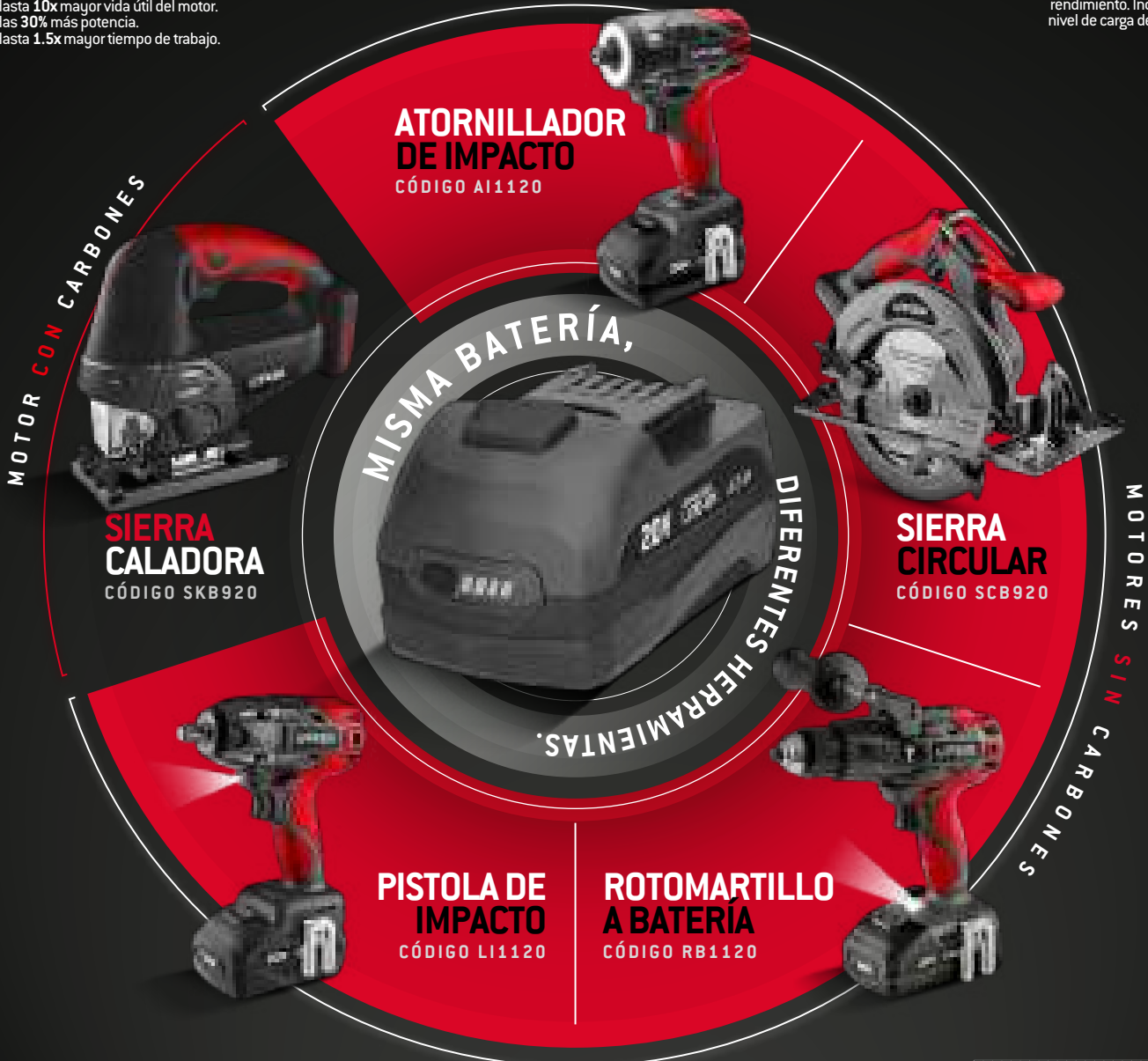

CARGA RÁPIDA
De 0 a 100% en sólo 60 min.

- Gran torque, baja velocidad para un trabajo pesado con alta eficiencia.
- Gran velocidad, bajo torque para un trabajo ligero con alta eficiencia.

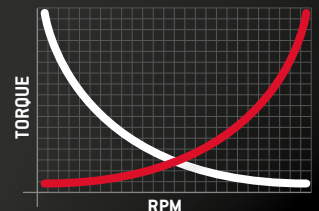

V 18 VOLTS

BRUSHLESS MOTOR

MOTOR SIN CARBONES

La nueva tecnología BRUSHLESS funciona a través de un microprocesador en lugar de los tradicionales carbones reduciendo la fricción y el sobrecalentamiento.

Hasta 10x mayor vida útil del motor.
Has 30% más potencia.
Hasta 1.5x mayor tiempo de trabajo.



EXTRA PESADO

LI-ION TECNOLOGÍA LITIO-ION

ALTO RENDIMIENTO AÚN EN CONDICIONES EXTREMAS

Puede trabajar en temperaturas desde -20°C hasta 40 °C sin afectar su rendimiento. Indicador de nivel de carga de la batería de 4-LED.

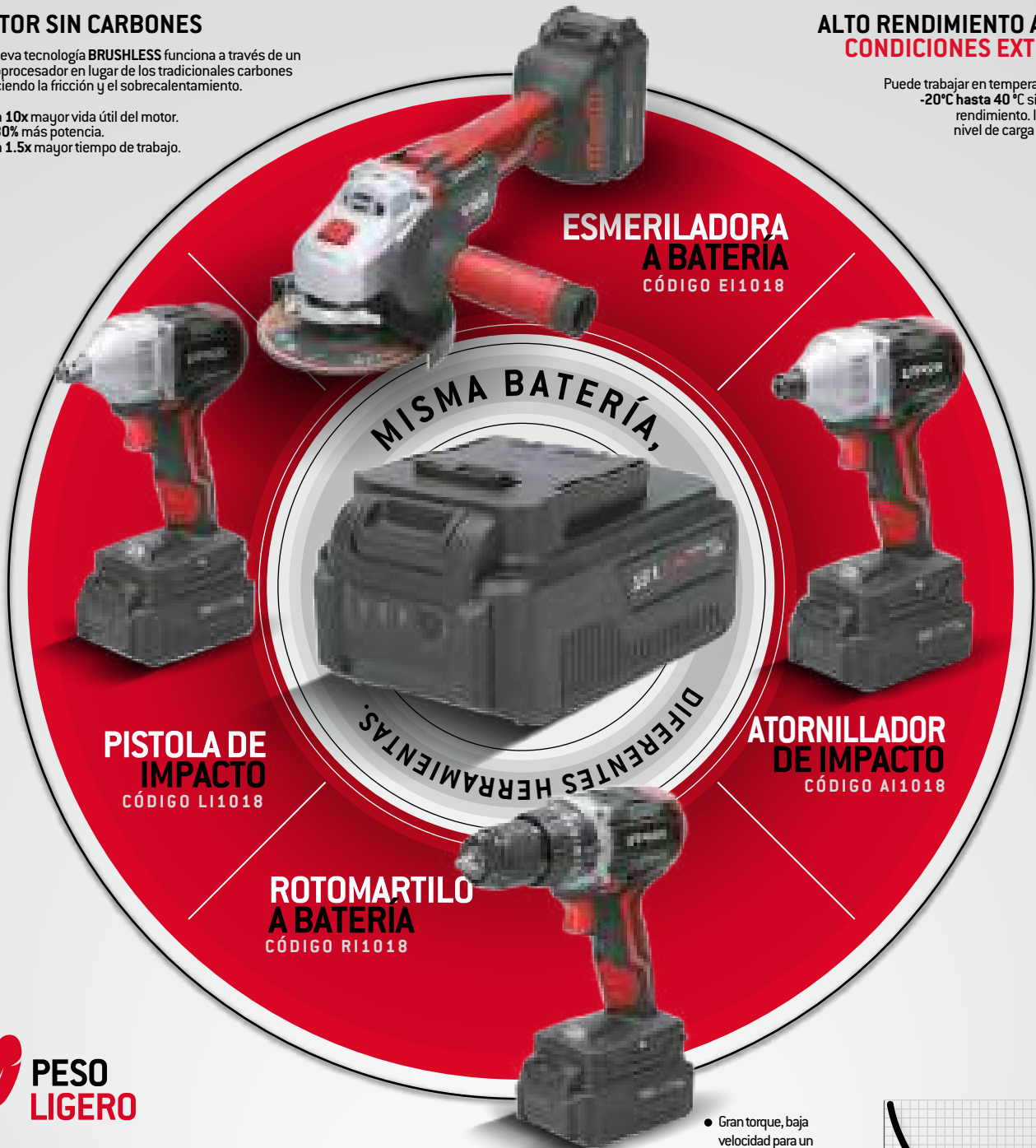

ESMERILADORA A BATERÍA CÓDIGO EI1018

PISTOLA DE IMPACTO CÓDIGO LI1018

ATORNILLADOR DE IMPACTO CÓDIGO AI1018

ROTOMARTILO A BATERÍA CÓDIGO RI1018

MISMA BATERÍA,
DIFERENTES HERRAMIENTAS.

PESO LIGERO

LÍNEA 100% LIBRE DE CARBONES

- Gran torque, baja velocidad para un trabajo pesado con alta eficiencia.
- Gran velocidad, bajo torque para un trabajo ligero con alta eficiencia.

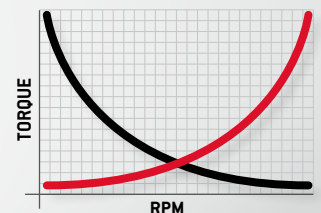

JUEGOS DE HERRAMIENTAS ELÉCTRICAS PORTÁTILES

JUEGO DE ROTOMARTILLO, PISTOLA DE IMPACTO Y SIERRA CALADORA A BATERÍA LITIO-ION 20 V

URREA
HERRAMIENTAS DE CALIDAD SUPERIOR

MEGA PESADO

BROQUERO 1/2"

1/2"

4
PIEZAS

GARANTÍA EN CS
Sólo herramienta de poder



Contenido	
RB1120	Rotomartillo batería Li-ion 20 V 1
LI1120	Pistola de impacto 1/2" 20 V 1
MP117	Maleta portaherramientas 17" 1
SKB920	Sierra caladora 65 mm 20 V 1

• NOM-003-SCFI-2014.

CÓDIGO	PIEZAS	📦	SUB. DIST.	MAYOREO	MENUEDO
JPI03	4	1	\$21,227	\$23,350	\$25,685

JUEGO DE ROTOMARTILLO Y ATORNILLADOR DE IMPACTO A BATERÍA LITIO-ION 18 V

URREA
HERRAMIENTAS DE CALIDAD SUPERIOR

EXTRA PESADO

BROQUERO 1/2"

1/4"

3
PIEZAS

GARANTÍA EN CS
Sólo herramienta de poder

NUEVO



Contenido	
MP117	Maleta portaherramientas 17" 1
AI1018	Atornillador imp 1/4" 18 V 350 Nm 1
RI1018	Rotomartillo 2 li-ion 18 V 24H 1
	Baterías de 18 V 2,4 Ah 4
	Cargadores 18 V 2,4 A 2

• NOM-003-SCFI-2014.

CÓDIGO	PIEZAS	📦	SUB. DIST.	MAYOREO	MENUEDO
JPI04	3	1	\$9,302	\$10,232	\$11,255

JUEGO DE ROTOMARTILLO Y PISTOLA DE IMPACTO A BATERÍA LITIO-ION 20 V

URREA
HERRAMIENTAS DE CALIDAD SUPERIOR

MEGA PESADO

BROQUERO 1/2"

1/2"

3
PIEZAS

GARANTÍA EN CS
Sólo herramienta de poder



Contenido	
MP117	Maleta portaherramientas 17" 1
LI1120	Pistola de impacto 1/2" 20 V 1
RB1120	Rotomartillo batería Li-ion 20 V 1
	Baterías 3
	Cargador 1

• NOM-003-SCFI-2014.

CÓDIGO	PIEZAS	📦	SUB. DIST.	MAYOREO	MENUEDO
JPI02	3	1	\$18,801	\$20,681	\$22,749

JUEGO DE ROTOMARTILLO Y PISTOLA DE IMPACTO A BATERÍA LITIO-ION 18 V

URREA
HERRAMIENTAS DE CALIDAD SUPERIOR

EXTRA PESADO

BROQUERO 1/2"

1/2"

3
PIEZAS

GARANTÍA EN CS
Sólo herramienta de poder

NUEVO



Contenido	
LI1018	Pistola de impacto 1/2" 2 li-ion 18 V 24H 1
RI1018	Rotomartillo 2 li-ion 18 V 24H 1
MP117	Maleta portaherramientas 17" 1
	Baterías de 18 V 2,4 Ah 4
	Cargadores 18 V 2,4 A 2

• NOM-003-SCFI-2014.

CÓDIGO	PIEZAS	📦	SUB. DIST.	MAYOREO	MENUEDO
JPI05	3	1	\$9,264	\$10,190	\$11,209

JUEGO DE ROTOMARTILLO Y ATORNILLADOR DE IMPACTO A BATERÍA LITIO-ION 20 V

URREA
HERRAMIENTAS DE CALIDAD SUPERIOR

MEGA PESADO

BROQUERO 1/2"

1/4"

3
PIEZAS

GARANTÍA EN CS
Sólo herramienta de poder



Contenido	
MP117	Maleta portaherramientas 17" 1
AI1120	Atornillador impacto 20 V 1
RB1120	Rotomartillo batería Li-ion 20 V 1
	Baterías 3
	Cargador 2

• NOM-003-SCFI-2014.

CÓDIGO	PIEZAS	📦	SUB. DIST.	MAYOREO	MENUEDO
JPI01	3	1	\$18,862	\$20,748	\$22,823

JUEGO DE ROTOMARTILLO Y ESMERILADORA A BATERÍA LITIO-ION 18 V

URREA
HERRAMIENTAS DE CALIDAD SUPERIOR

EXTRA PESADO

BROQUERO 1/2"

DISCO 4-1/2"-5"

3
PIEZAS

GARANTÍA EN CS
Sólo herramienta de poder

NUEVO



Contenido	
EI1018	Esmeriladora ang li-ion 18 V 4Ah 1
RI1018	Rotomartillo 2 li-ion 18 V 24H 1
MP117	Maleta portaherramientas 17" 1
	Baterías de 18 V 2,4 Ah 2
	Batería de 18 V 4 Ah 1
	Cargadores 18 V 2,4 A 2

• NOM-003-SCFI-2014.

CÓDIGO	PIEZAS	📦	SUB. DIST.	MAYOREO	MENUEDO
JPI06	3	1	\$9,478	\$10,426	\$11,469

ATORNILLADORES

ATORNILLADOR DE IMPACTO 1/4" A BATERIA LITIO-ION 20 V

- MEGA PESADO
- TECNOLOGÍA LITIO-ION
- CARGA RÁPIDA
- MOTOR SIN CARBONES
- FUNCIÓN REVERSIBLE
- VELOCIDAD VARIABLE

URREA
\$ PVL
GARANTÍA EN CS



Contenido	
Batería 4.0 AH	1
Cargador inteligente	1

- Luz LED de trabajo.
- Empuñadura de goma antiderrapante.

CÓDIGO	AI1120
USO	MEGA PESADO
VOLTAJE	20V - 4.0 Ah
ENCASTRE	1/4" punta hexagonal
VELOCIDAD SIN CARGA	0 - 2,800 r/min
IMPACTOS POR MINUTO	3,300
TORQUE MÁXIMO	160 Nm
TIEMPO DE OPERACIÓN	50 min / 15 min
PESO	1.5 kg (3.3 lb)
SUB. DIST.	\$7,664
MAYOREO	\$8,430
MENUDEO	\$9,273

ATORNILLADOR DE IMPACTO 1/4" A BATERIA LITIO-ION 18 V

- EXTRA PESADO
- TECNOLOGÍA LITIO-ION
- PESO LIGERO
- MOTOR SIN CARBONES
- FUNCIÓN REVERSIBLE
- VELOCIDAD VARIABLE
- CARGADOR BI-VOLTAJE 120 - 220 V

URREA
\$ PVL
GARANTÍA EN CS
NUEVO



Contenido	
Baterías de 2 Ah	2
Cargador	1
Maletín plástico	1

- Encastre hexagonal de 1/4".
- Selector de cambio de giro.
- Interruptor de velocidad variable.
- Batería de 18 V con tecnología Lítio-ion de larga duración.
- Empuñadura con goma antiderrapante.
- Selector de velocidad.

CÓDIGO	AI1018
USO	EXTRA PESADO
VOLTAJE	18 V - 2.4 Ah
ENCASTRE	1/4" punta hexagonal
VELOCIDAD SIN CARGA	1= 0-1,500 r/min; 2= 0-2,000 r/min; 3= 0-2,600 r/min
IMPACTOS POR MINUTO	1= 0-1,800; 2= 0-2,600; 3= 0-3,300
TORQUE MÁXIMO	Alto: 350 Nm, Medio: 280 Nm, Bajo: 215 Nm
TIEMPO DE OPERACIÓN	30 min / 10 min
PESO	1,1 kg (2,42 lb)
SUB. DIST.	\$4,521
MAYOREO	\$4,973
MENUDEO	\$5,470

ATORNILLADOR 1/4" A BATERIA NI-CD 4.8V

- USO PROFESIONAL
- BATERÍA NI-CD
- FUNCIÓN REVERSIBLE
- VELOCIDAD VARIABLE
- BATERÍA 4.8 V
- GARANTÍA EN CS

SURTEK
\$ PVL



- Luz LED de trabajo.
- Incluye una batería de Ni-Cd, cargador y 6 puntas intercambiables.
- Este atornillador Surtek cumple con la NOM-003-CSFI.

CÓDIGO	AR548
USO	USO PROFESIONAL
VOLTAJE	4.8 V
ENTRADA (PORTA PUNTAS)	Hexagonal 1/4"
VELOCIDAD SIN CARGA	180 rpm
TORQUE MÁXIMO	3.5 Nm
TIEMPO DE OPERACIÓN	20/10 min
PESO	0.345 kg
SUB. DIST.	\$383
MAYOREO	\$421
MENUDEO	\$463

EXPERIENCIA QUE SE NOTA.

URREA
HERRAMIENTAS DE CALIDAD SUPERIOR

urrea.com

HERRAMIENTAS DE PODER ELÉCTRICAS PORTÁTILES

PISTOLAS DE IMPACTO A BATERÍA

PISTOLAS DE IMPACTO 1/2" A BATERÍA LITIO-ION 20 V

MEGA PESADO **20 VOLTS** **TECNOLOGÍA LITIO-ION** **CARGA RÁPIDA**

MOTOR SIN CARBONES **FUNCIÓN REVERSIBLE** **VELOCIDAD VARIABLE** **1/2"**

GARANTÍA EN CS **PVL**



CÓDIGO	LI1120
USO	MEGA PESADO
VOLTAJE	20 V - 4.0 Ah
CAPACIDAD	1/2"
VELOCIDAD SIN CARGA	2,200 r/min
IMPACTOS POR MINUTO	3,000
TORQUE MÁXIMO	170 Nm
TIEMPO DE OPERACIÓN	50 min / 15 min
PESO	1.5 kg (3.3 lb)
⊕	1
SUB DIST.	\$7,600
MAYOREO	\$8,360
MENUDEO	\$9,196

Contenido

Batería 4.0 AH	1
Cargador inteligente	1

- Luz LED de trabajo.
- Empuñadura de goma antiderrapante.

PISTOLA DE IMPACTO 1/2" A BATERÍA LITIO-ION 18 V

EXTRA PESADO **18 VOLTS** **TECNOLOGÍA LITIO-ION** **PESO LIGERO** **MOTOR SIN CARBONES**

FUNCIÓN REVERSIBLE **VELOCIDAD VARIABLE** **1/2"**

GARANTÍA EN CS

CARGADOR BI-VOLTAJE 120 - 220 V



CÓDIGO	LI1018
USO	EXTRA PESADO
VOLTAJE	18 V - 2.4 Ah
CAPACIDAD	1/2"
VELOCIDAD SIN CARGA	1= 0-1,500 r/min; 2= 0-2,000 r/min; 3= 0-2,600 r/min
IMPACTOS POR MINUTO	1= 0-1,800; 2= 0-2,600; 3= 0-3,300
TOQUE	Alto: 350 Nm, Medio: 280 Nm, Bajo: 215 Nm
TIEMPO DE OPERACIÓN	30 min / 10 min
PESO	1.1kg (2.42 lb)
⊕	1
SUB DIST.	\$4,484
MAYOREO	\$4,932
MENUDEO	\$5,425

Contenido

Baterías de 2 Ah	2
Cargador	1
Malletín plástico	1

- 3 velocidades.
- Selector de cambio de giro.
- Interruptor de velocidad variable.
- Empuñadura con goma antiderrapante.
- Selector de velocidad.
- Batería de 18 V con tecnología Lítio-ion de larga duración.

ROTOMARTILLOS A BATERÍA

ROTOMARTILLO DE IMPACTO 1/2" A BATERÍA LITIO-ION 20 V

MEGA PESADO **20 VOLTS** **TECNOLOGÍA LITIO-ION** **CARGA RÁPIDA**

MOTOR SIN CARBONES **FUNCIÓN REVERSIBLE** **VELOCIDAD VARIABLE** **BROQUERO 1/2"**

GARANTÍA EN CS **PVL**



CÓDIGO	RB1120
USO	MEGA PESADO
VOLTAJE	20 V - 4.0 Ah
CAPACIDAD	1/2" (12.7 mm)
VELOCIDAD MÁXIMA	0-500 / 0-1,850 r/min
POSICIONES DE TORQUE	24
TORQUE MÁXIMO	70 Nm
PESO	1.6 kg (3.5 lb)
⊕	1
SUB DIST.	\$11,186
MAYOREO	\$12,305
MENUDEO	\$13,536

Contenido

Batería Lítio-ion 20 V	2
Cargador	1
Malletín plástico	1

- Función de rotomartillo.
- Luz LED de trabajo.
- Interruptor de velocidad variable.
- Selector de cambio de giro.
- Broquero de metal sin llave.

ROTOMARTILLO DE IMPACTO 1/2" A BATERÍA LITIO-ION 18 V

EXTRA PESADO **18 VOLTS** **TECNOLOGÍA LITIO-ION** **PESO LIGERO**

MOTOR SIN CARBONES **FUNCIÓN REVERSIBLE** **VELOCIDAD VARIABLE** **BROQUERO 1/2"**

GARANTÍA EN CS **PVL**



CÓDIGO	R11018
USO	EXTRA PESADO
VOLTAJE	18 V - 2.4 A
CAPACIDAD	1/2" (12.7 mm)
VELOCIDAD MÁXIMA	0-400 / 0-1,400 r/min
POSICIONES DE TORQUE	21 + 3
TORQUE MÁXIMO	50 Nm
PESO	1.2 kg (2.64 lb)
⊕	1
SUB DIST.	\$4,807
MAYOREO	\$5,288
MENUDEO	\$5,817

Contenido

Baterías de 2Ah	2
Cargador	1
Brocas	6
Puntas	6
Adaptador de puntas	1
Malletín plástico	1

- Broquero sin llave de 1/2".
- Empuñadura con goma antiderrapante.
- Batería de 18V con tecnología Lítio-ion de larga duración.
- Interruptor de velocidad variable.
- Selector de cambio de giro.

ROTOMARTILLOS A BATERÍA

ROTOMARTILLOS DE IMPACTO 1/2" A BATERÍA

NOM **V** 18 VOLTS **FUNCIÓN REVERSIBLE** **VELOCIDAD VARIABLE** **BROQUERO 1/2"**

SURTEK

GARANTÍA EN CS **\$ PVL**

USO MÁSTER

TECNOLOGÍA LITIO-ION

Contenido	
Rotomartillo de impacto de 1/2" a batería 18 V	1
Batería de Litio-ion 18 V	1
Cargador inteligente	1
Brocas	6
Puntas	6

- Rotomartillo, taladro, atornillador.
- Broquero rápido de metal.
- Interruptor de velocidad variable.
- Carga rápida.



RB718A

USO PROFESIONAL

BATERÍA NI-CD

Contenido	
Rotomartillo de impacto de 1/2" a batería 18 V	1
Batería de Ni-Cd 18 V	1
Cargador de baterías	1
Brocas	6
Puntas	6

- Broquero rápido.
- Luz LED de trabajo.
- Interruptor de velocidad variable.
- Selector de cambio de giro.
- Rotomartillo, taladro, atornillador.



RB618

• Estos rotomartillos Surtek cumplen con la NOM-003-SCFI.

CÓDIGO	RB718A	RB618
USO	USO MÁSTER	USO PROFESIONAL
POTENCIA	18 V	18 V
CAPACIDAD	1/2"	1/2"
VELOCIDAD SIN CARGA	1=0-400 rpm, 2=0-1,500 rpm	1=0-400 rpm, 2=0-1,500 rpm
FUNCIONES	Taladro, rotomartillo y atornillador	Taladro, rotomartillo y atornillador
POSICIONES DE TORQUE	21	21
TORQUE MÁXIMO	35 Nm	21 Nm
TIEMPO DE OPERACIÓN	30/10 min	30/15 min
PESO	1.74 kg	1.72 kg
☑	1	1
SUB DIST.	\$2,326	\$2,021
MAYOREO	\$2,559	\$2,223
MENUDEO	\$2,815	\$2,445

TALADROS A BATERÍA

TALADRO/ATORNILLADOR A BATERÍA

USO PROFESIONAL **NOM** **V** 18 VOLTS **TECNOLOGÍA LITIO-ION** **FUNCIÓN REVERSIBLE** **GARANTÍA EN CS** **VELOCIDAD VARIABLE** **BROQUERO 3/8"**

SURTEK

\$ PVL

GARANTÍA EN CS



- Broquero rápido.
- Interruptor de velocidad variable.
- Selector de cambio de giro.
- 2 velocidades mecánicas.
- Luz LED de trabajo.
- Taladro-atornillador.
- Cumple con la NOM-003-SCFI.
- Tensión: 12 VCD.

CÓDIGO	TBA612
USO	USO PROFESIONAL
POTENCIA	12 V
CAPACIDAD	3/8"
VELOCIDAD SIN CARGA	1=0-400 rpm, 2=0-1,500 rpm
FUNCIONES	Taladro y atornillador
POSICIONES DE TORQUE	18
TORQUE MÁXIMO	26 Nm
TIEMPO DE OPERACIÓN	30/10 min
PESO	0.99 kg
☑	1
SUB DIST.	\$1,536
MAYOREO	\$1,690
MENUDEO	\$1,859

JUEGO COMBINADO DE HERRAMIENTA

USO DOMÉSTICO **17 PIEZAS**

FOY

GARANTÍA EN CS

Sólo herramienta de poder

NUEVO



Código	Contenido	
TBA310	Taladro 3/8" a batería 9.6 V	1
143202	Caja plástica 22 x 10 x 10"	1
144140	Juego de 4 brocas para concreto	1
144129	Juego 5 brocas negras AAV	1
141832	Martillo de bola 16 oz	1
142042	Pinza para electricista 8"	1
142064	Flexómetro anti-impacto 7.5 m	1
DBE04	Destornillador bimaternal plana 1/4 x 4	1
DBP45	Destornillador bimaternal Phillips #2 x 4	1
17F	Arco sequeta 12" solera	1

CÓDIGO	PIEZAS	☑	SUB DIST.	MAYOREO	MENUDEO
JC01F	17	1	\$1,889	\$2,078	\$2,286

TALADRO/ATORNILLADOR A BATERÍA

USO DOMÉSTICO **NOM** 9.6 V **FUNCIÓN REVERSIBLE** **VELOCIDAD VARIABLE** **GARANTÍA EN CS** **Tamaño de broquero 3/8"**

FOY

\$ PVL

GARANTÍA EN CS

Contenido	
Taladro/atornillador a batería 3/8" 9.6 V	1
Batería de Ni-Cd 9.6 V	1
Cargador	1

- Cumple con la NOM-003-SCFI.
- Broquero rápido.
- Interruptor de velocidad variable.
- Selector de cambio de giro.
- Luz LED de trabajo.
- Taladro, atornillador.



CÓDIGO	TBA310
USO	USO PROFESIONAL
POTENCIA	9.6 V
CAPACIDAD	3/8"
VELOCIDAD SIN CARGA	0-550 rpm
FUNCIONES	Taladro y atornillador
POSICIONES DE TORQUE	15
TORQUE MÁXIMO	10 Nm
TIEMPO DE OPERACIÓN	10 min/ 10 min
PESO	1.17 kg
☑	1
SUB DIST.	\$766
MAYOREO	\$843
MENUDEO	\$927

HERRAMIENTAS DE PODER ELÉCTRICAS PORTÁTILES

ESMERILADORA ANGULAR A BATERÍA

ESMERILADORA ANGULAR 4-1/2" - 5" A BATERÍA LITIO-ION 18 V

EXTRA PESADO

18 VOLTS **LI-ION** TECNOLOGÍA LITIO-ION

DISCO 4-1/2"-5"

PESO LIGERO

URREA

\$ PVL

GARANTÍA EN CS

Sólo herramienta de poder

NUEVO

MOTOR SIN CARBONES CARGADOR BI-VOLTAJE 120 - 220 V



Contenido	
Batería de 4 Ah	1
Cargador	1
Llave para cambio de disco	1
Empuñadura lateral	1
Guarda de seguridad	1
Maletín plástico	1

CÓDIGO	E11018
USO	EXTRA PESADO
CAPACIDAD DE DISCO	4-1/2", 5"
VOLTAJE	18V - 4 Ah
VELOCIDAD RPM	10,000
ROSCA DE EJE	5/8"
CICLO DE TRABAJO	30 min/10 min
PESO KG	1.57 kg (3.46 lb)
SUB. DIST.	\$4,719
MAYOREO	\$5,191
MENUDEO	\$5,710

- Botón de traba para cambios rápidos de disco.
- Empuñadura adicional ajustable en 2 posiciones.
- Empuñadura con goma antiderrapante.
- Batería de 18 V con tecnología Litio-Ion de larga duración.

SIERRAS CALADORAS A BATERÍA

JUEGO DE SIERRA CALADORA A BATERÍA LITIO-ION 20 V

EXTRA PESADO

4 PIEZAS

URREA

\$ PVL

GARANTÍA EN CS

Sólo herramienta de poder



Contenido	
MP117 Maleta portaherramientas 17"	1
SKB920 Sierra caladora 65 mm 20 V	1
BAT20U Batería Li-ion 20 V universal	1
CHAR20U Cargador universal	1

• NOM-003-SCFI-2014.

CÓDIGO	PIEZAS	SUB. DIST.	MAYOREO	MENUDEO
JC02	4	\$7,041	\$7,745	\$8,520

SIERRA CALADORA A BATERÍA LITIO-ION 20 V

EXTRA PESADO

20 VOLTS **LI-ION** TECNOLOGÍA LITIO-ION CARGA RÁPIDA

URREA

\$ PVL

GARANTÍA EN CS



CÓDIGO	SKB920
USO	EXTRA PESADO
VOLTAJE	20V
VELOCIDAD SIN CARGA	2,200 r/min
TIEMPO DE OPERACIÓN	50 min / 15 min
PESO	1.5 kg (3.3 lb)
CAPACIDAD DE CORTE DE MADERA	2-1/2"
CAPACIDAD DE CORTE DE ALUMINIO	3/8"
CAPACIDAD DE CORTE DE ACERO	1/4"
SUB. DIST.	\$2,557
MAYOREO	\$2,813
MENUDEO	\$3,094

Contenido	
Sierra de corte	1
Llave hexagonal	1

- Motor con carbones.
- No incluyen cargador ni batería, se venden por separado.
- Compatibles con la nueva línea inalámbrica.

SURTEK

HERRAMIENTAS PARA PROFESIONALES

ESCANEA EL CÓDIGO QR



CÓDIGO RB718A



PONCHO TOOLS

EXPERTO URRERA

SIERRAS CIRCULARES A BATERÍA

JUEGO DE SIERRA CIRCULAR A BATERÍA LITIO-ION 20 V



MEGA PESADO

4
PIEZAS



\$ PVL

GARANTÍA
EN CS



Contenido	
MP117	Maleta portaherramientas 17" 1
SCB1120	Sierra circular 7-1/4" 20V 1
BAT20U	Batería Li-Ion 20V universal 1
CHAR20U	Cargador universal 1

• NOM-003-SCFI-2014.

CÓDIGO	PIEZAS	✓	SUB. DIST.	MAYOREO	MENUDEO
JC01	4	1	\$10,726	\$11,799	\$12,979

SIERRA CIRCULAR 7-1/4" A BATERÍA LITIO-ION 20 V



MEGA PESADO

MOTOR SIN CARBONES DISCO 7-1/4"



\$ PVL

GARANTÍA
EN CS



CÓDIGO	SCB1120
USO	MEGA PESADO
CAPACIDAD DISCO	7-1/4"
VOLTAJE	20V
VELOCIDAD SIN CARGA	4,500 r/min
TIEMPO DE OPERACIÓN	50 min / 15 min
PESO	3.5 kg (7.7 lb)
CAPACIDAD DE CORTE A 90°	2-7/16"
CAPACIDAD DE CORTE A 45°	1-13/16"
✓	1
SUB. DIST.	\$6,433
MAYOREO	\$7,076
MENUDEO	\$7,784

Contenido	
Sierra de corte	1
Llave hexagonal	1

- No incluyen cargador ni batería, se venden por separado.
- Compatibles con la nueva línea inalámbrica.

BATERÍAS Y CARGADORES

CARGADORES DE BATERÍAS

TECNOLOGÍA
LITIO-ION



MEGA PESADO
CARGA RÁPIDA



CHAR20U



EXTRA PESADO



CA18U

- Los cargadores solo son compatibles con los códigos marcados.



CÓDIGO	DESCRIPCIÓN	RB1120	AI1120	LI1120	SCB1120	SKB920	RI1018	EI1018	LI1018	AI1018	✓	SUB. DIST.	MAYOREO	MENUDEO
CHAR20U	Cargador Universal 20V	•	•	•	•	•					1	\$1,456	\$1,602	\$1,762
CA18U	Cargador Universal 18V						•	•	•	•	1	\$481	\$529	\$582

CARGADORES DE BATERÍAS

TECNOLOGÍA
LITIO-ION



USO MÁSTER



CHAR-RB718A



USO PROFESIONAL



CHAR-RB618



USO PROFESIONAL



CHAR-TBA612

- Los cargadores solo son compatibles con los códigos marcados.



CÓDIGO	DESCRIPCIÓN	RB718A	RB618	TBA612	✓	SUB. DIST.	MAYOREO	MENUDEO
CHAR-RB718A	Cargador Universal 18V	•			1	\$557	\$613	\$674
CHAR-RB618	Cargador Universal 18V		•		1	\$498	\$548	\$603
CHAR-TBA612	Cargador Universal 12V			•	1	\$454	\$499	\$549

BATERÍAS Y CARGADORES

CARGADOR DE BATERÍAS



USO DOMÉSTICO



PVL



• El cargador solo es compatible con el código marcado.



CÓDIGO	DESCRIPCIÓN	TBA310	SUB. DIST.	MAYOREO	MENUDEO
CHAR-TBA310	Cargador	•	1	\$197	\$217 \$239

BATERÍAS LITIO-ION

TECNOLOGÍA LITIO-ION



MEGA PESADO
CARGA RÁPIDA



BAT20U



EXTRA PESADO



BA18U

• Las baterías sólo son compatibles con los códigos marcados.



CÓDIGO	DESCRIPCIÓN	RB1120	AI1120	LI1120	SCB1120	SKB920	RI1018	EI1018	LI1018	AI1018	SI1018	LI1020	LI920A	SUB. DIST.	MAYOREO	MENUDEO
BAT20U	Batería Li-ion 20V	•	•	•	•	•								1	\$2,397	\$2,637 \$2,901
BA18U	Batería Li-ion 18V							•	•	•				1	\$1,555	\$1,711 \$1,882
BAT-LI1020	Batería Li-ion 20V											•		1	\$3,017	\$3,319 \$3,651
BAT-LI920A	Batería Li-ion 20V												•	1	\$3,017	\$3,319 \$3,651

BATERÍAS LITIO-ION & NIQUEL-CADMIO

TECNOLOGÍA LITIO-ION



NUEVO

BATERÍA NIQUEL-CADMIO



PVL



USO MÁSTER



BAT-RB718A



USO PROFESIONAL



BAT-RB618



USO PROFESIONAL



BAT-TBA612

• Las baterías sólo son compatibles con los códigos marcados.



CÓDIGO	DESCRIPCIÓN	RB718A	RB618	TBA612	SUB. DIST.	MAYOREO	MENUDEO
BAT-RB718A	Batería de Li-ion 18V	•			1	\$941	\$1,035 \$1,139
BAT-RB618	Batería de Ni-Cd 18V		•		1	\$679	\$747 \$822
BAT-TBA612	Batería de Li-ion 12V			•	1	\$608	\$669 \$736

USO DOMÉSTICO



BAT-TBA310

• La batería sólo es compatible con el código marcado.



CÓDIGO	DESCRIPCIÓN	TBA310	SUB. DIST.	MAYOREO	MENUDEO
BAT-TBA310	Batería de Ni-Cd 9.6V	•	1	\$334	\$367 \$404

HERRAMIENTAS DE PODER ELÉCTRICAS PORTÁTILES



PONCHO TOOLS

EXPERTO URREA

APRENDE MÁS DE PONCHO TOOLS, ESCANEANDO EL QR.



CÓDIGO SCB1120

URREA

HERRAMIENTAS DE CALIDAD SUPERIOR

ATORNILLADOR ELÉCTRICO

ATORNILLADOR ELÉCTRICO PARA TABLAROCA

USO PROFESIONAL **NOM** 1/4" **W** 520 WATTS **V** 120 VOLTS

FUNCIÓN REVERSIBLE **VELOCIDAD VARIABLE**

SURTEK

\$ PVL

GARANTÍA EN CS



- Cumple con la NOM-003-SCFI.
- Selector de cambio de giro.
- Botón de traba de interruptor para operaciones continuas.
- Collarín de ajuste con tope de profundidad.
- Clip de sujeción.
- Incluye cintillo de seguridad que asegura el taladro a tu mano.

CÓDIGO	AT614
USO	USO PROFESIONAL
MEDIDA	1/4"
POTENCIA	520 W
VOLTAJE / FRECUENCIA	120 V / 60 Hz
VELOCIDAD SIN CARGA	0- 4,500 rpm
📦	1
SUB DIST.	\$1,325
MAYOREO	\$1,458
MENUDEO	\$1,604

PISTOLA DE IMPACTO

PISTOLA DE IMPACTO 1/2"

USO PESADO **W** 1,100 WATTS **V** 120 VOLTS **FUNCIÓN REVERSIBLE**

URREA

\$ PVL

GARANTÍA EN CS



CÓDIGO	LI812
USO	USO PESADO
CAPACIDAD	1/2"
POTENCIA	1,100 W
VELOCIDAD SIN CARGA	2,200 rpm
IMPACTOS POR MINUTO	3,000
TORQUE MÁXIMO	474 Nm
TIEMPO DE OPERACIÓN	50 min / 15 min
PESO	3.4 kg
📦	1
SUB DIST.	\$3,751
MAYOREO	\$4,126
MENUDEO	\$4,539

- Caja de engranes metálica.
- Interruptor que cambia la rotación de giro a la derecha o a la izquierda fácilmente, permitiendo ajustar o desajustar rápidamente las tuercas.

ROTOMARTILLOS

JUEGO DE ROTOMARTILLO Y ESMERILADORA CON ACCESORIOS

USO PESADO **BROQUERO 1/2"**

24 PIEZAS

URREA

\$ PVL

GARANTÍA EN CS

Sólo herramienta de poder

Contenido		
RM712D	Rotomartillo 1/2"	1
EA804A	Esmeriladora angular 4-1/2"	1
U386	Discos desbaste	5
USL005	Lintes seguridad	1
G5115	Brocas	1
CPU20	Caja plástica 21"	1



CÓDIGO	PIEZAS	📦	SUB DIST.	MAYOREO	MENUDEO
JPU02	24	1	\$5,952	\$6,547	\$7,202

JUEGO DE ROTOMARTILLO CON ACCESORIOS

USO PESADO **BROQUERO 3/8"**

21 PIEZAS

URREA

\$ PVL

GARANTÍA EN CS

Sólo herramienta de poder

Contenido		
PRE2	Presna plástica resorte QR 2"	2
PRC4	Presna "C" hierro modular 4"	2
1598LSW	Flexómetro acero inoxidable 8 m x 30 mm	1
5113	Juego de 13 brocas negras	1
34014	Serucho 3 filos 14" mango aluminio	1
CPU17	Caja plástica 17 x 9 x 8"	1
TE938	Taladro eléctrico 3/8" 450 W	1



CÓDIGO	PIEZAS	📦	SUB DIST.	MAYOREO	MENUDEO
JC21	21	1	\$3,772	\$4,149	\$4,564

JUEGO DE ROTOMARTILLO CON ACCESORIOS

USO PESADO **BROQUERO 1/2"**

16 PIEZAS

URREA

\$ PVL

GARANTÍA EN CS

Sólo herramienta de poder

Contenido		
-	Rotomartillo 1/2" 850 W	1
G5115	Juego de 15 brocas uso general 1-1/16"- 1/2"	1
9684	Destornillador ámbar Phillips® #2 1/4" x 4-1/4"	1
9604	Destornillador ámbar plano 1/4"x4"	1
12004	Punta de poder 1/4" Phillips® #2 x 1-15/16"	10
1616A	Martillo de uña curva 16 oz antivibración	1
CPU20	Caja plástica 21"	1



- NOM-003-SCFI-2014.

CÓDIGO	PIEZAS	📦	SUB DIST.	MAYOREO	MENUDEO
JP16	16	1	\$4,594	\$5,053	\$5,558

JUEGO DE ROTOMARTILLO Y ESMERILADORA ANGULAR

USO PESADO **BROQUERO 1/2"**

3 PIEZAS

URREA

\$ PVL

GARANTÍA EN CS

Sólo herramienta de poder

Contenido		
RM712D	Rotomartillo 1/2"	1
EA804A	Esmeriladora angular 4-1/2"	1
CPU20	Caja plástica 21"	1



CÓDIGO	PIEZAS	📦	SUB DIST.	MAYOREO	MENUDEO
JPU01	3	1	\$4,002	\$4,402	\$4,842

JUEGO DE ROTOMARTILLO CON ACCESORIOS

USO PROFESIONAL **BROQUERO 1/2"**

20 PIEZAS

SURTEK

\$ PVL

GARANTÍA EN CS

Sólo herramienta de poder

Contenido		
RM512B	Rotomartillo 1/2" 810 W	1
JBAV10	Juego 10 brocas alta velocidad con cobalto	1
119191	Juego de 6 brocas para concreto	1
137323	Lente de seguridad transparente	1
B122081	Flexómetro anti-impacto 5 m x 1"	1
CPSC20	Caja plástica 21" compacta	1



- NOM-003-SCFI-2014.

CÓDIGO	PIEZAS	📦	SUB DIST.	MAYOREO	MENUDEO
JP20	20	1	\$1,719	\$1,891	\$2,080

JUEGO DE ROTOMARTILLO Y MINI ESMERILADORA ANGULAR

USO PROFESIONAL

3 PIEZAS

SURTEK

\$ PVL

GARANTÍA EN CS

Contenido		
RM512B	Rotomartillo 1/2"	1
EA404C	Mini esmeriladora 4-1/2"	1
CP520	Caja plástica 21"	1



CÓDIGO	PIEZAS	📦	SUB DIST.	MAYOREO	MENUDEO
JPS01	3	1	\$2,156	\$2,372	\$2,609

HERRAMIENTAS DE PODER ELÉCTRICAS PORTÁTILES

ROTOMARTILLOS

TABLA COMPARATIVA DE TALADROS Y ROTOMARTILLOS

TALADROS Y ROTOMARTILLOS	USO		CARACTERÍSTICAS							CAPACIDAD						
	NIVEL DE USO	USO DIARIO MÁXIMO	BROQUERO	POTENCIA W	VOLTAJE/FRECUENCIA	VELOCIDAD RPM	PESO KG	CICLO DE TRABAJO	CONSUMO ENERGÉTICO	APLICACIONES				FUNCIONES		
										Acero	Concreto	Ladrillo	Madera	Taladro	Rotomartillo	Demolidor
RM912	URRER EXTRA PESADO	12 horas	1/2"	900	120 V / 60 hz	1= 0-1,050 2= 0-3,000	2.5	60 / 15 min	0.35 kWh	13 mm	19 mm	-	25 mm			-
RM712D	URRER USO PESADO	8 horas	1/2"	1.050	120 V / 60 hz	1=0-1,100 2= 0-2,800	1.5	30/10 min		8 mm	13 mm	-	20 mm			-
RM812F	URRER USO PESADO	8 horas	1/2"	850	120 V / 60 hz	1= 0-1,100 2= 0-3,000	3.1	30 / 10 min	0.70 kWh	13 mm	16 mm	-	30 mm			-
RM812E	URRER USO PESADO	8 horas	1/2"	850	120 V / 60 hz	0-2,800	2.8	30 / 10 min	0.70 kWh	13 mm	13 mm	-	25 mm			-
RM838C	URRER USO PESADO	8 horas	3/8"	850	120 V / 60 hz	0-2,800	2.8	30 / 10 min	0.70 kWh	10 mm	10 mm	-	25 mm			-
RM512C	SURTEK USO PROFESIONAL	6 horas	1/2"	650	120 V / 60 hz	0 - 2,800	2	25 / 10 min	0.45 kWh	10 mm	13 mm	-	25 mm			-
RM512B	SURTEK USO PROFESIONAL	6 horas	1/2"	810	120 V / 60 hz	0 - 2,800	2.19	20 / 10 min	0.35 kWh	13 mm	16 mm	-	25 mm			-
RM412A	SURTEK USO GENERAL	6 horas	1/2"	500	120 V / 60 hz	0 - 3 000	1.65	30 / 10 min	0.35 kWh	10 mm	12 mm	-	20 mm			-
RM438C	SURTEK USO GENERAL	6 horas	3/8"	500	120 V / 60 hz	0 - 3 000	1.65	30 / 10 min	0.35 kWh	10 mm	12 mm	-	20 mm			-
RM312C	FOY USO DOMÉSTICO	2 horas	1/2"	500	120 V / 60 hz	0 - 3,000	1.55	20 / 10 min	0.35 kWh	10 mm	12 mm	-	20 mm			-
RM338A	FOY USO DOMÉSTICO	2 horas	3/8"	500	120 V / 60 hz	0 - 3,000	1.55	20 / 10 min	0.35 kWh	10 mm	12 mm	-	20 mm			-
RME1030	URRER EXTRA PESADO	12 horas	SDS Plus	900	120 V / 60 hz	0-850	4.1	60 / 15 min	0.85 kWh	13 mm	30 mm	30 mm	30 mm			
RM822	URRER USO PESADO	8 horas	SDS Plus	660	120 V / 60 hz	0-1,200	2.5	50 / 15 min	0.45 kWh	22 mm	12 mm	-	30 mm			-
RM740	SURTEK USO MÁSTER	6 horas	SDS Plus	1,000	127 V / 60 hz	850	3.8	30 / 10 min	1 kWh	13 mm	26 mm	-	32 mm			-
RM720A	SURTEK USO MÁSTER	6 horas	SDS Plus	720	120 V / 60 hz	0 - 1,100	3.8	25 / 10 min	0.65 kWh	13 mm	26 mm	-	30 mm			-
TE812A	URRER USO PESADO	8 horas	1/2"	850	120 V / 60 hz	0-650	3	50 / 15 min	0.85 kWh	16 mm	-	-	38 mm		-	-
TE938	URRER EXTRA PESADO	12 horas	3/8"	450	120 V / 60 hz	1,600	1.58	60 / 15 min	0.35 kWh	10 mm	-	-	20 mm		-	-

HERRAMIENTAS DE PODER ELÉCTRICAS PORTÁTILES

ROTOMARTILLOS

ELECTRONEUMÁTICO SDS PLUS

TALADROS

ROTOMARTILLOS

ROTOMARTILLOS 1/2" DE 2 VELOCIDADES

FUNCIÓN REVERSIBLE
 DOBLE AISLAMIENTO
 VELOCIDAD VARIABLE
 2 VELOCIDADES MECÁNICAS

URREA

PVL

GARANTÍA EN CS

EXTRA PESADO
 BROQUERO 1/2"



RM912

- Botón de traba.
- Caja de engranes metálica.
- Empuñadura soft grip antideslizante.
- Selector de función: taladro / rotomartillo.
- Luz LED que indica conexión a corriente.

USO PESADO
 BROQUERO 1/2"



RM712D

- Botón de traba.
- Caja de engranes metálica.
- Empuñadura soft grip antideslizante.
- Selector de función: taladro / rotomartillo.

USO PESADO
 BROQUERO 1/2"



RM812F

- 2 velocidades mecánicas.
- Botón de traba para trabajos continuos.
- Interruptor de velocidad variable.
- Selector de cambio de giro.



CÓDIGO	RM912	RM712D	RM812F
USO	EXTRA PESADO	USO PESADO	USO PESADO
CAPACIDAD	1/2"	1/2"	1/2"
POTENCIA	900 W	1,050 W	850 W
VOLTAJE	120 V	120 V	120 V
VELOCIDAD SIN CARGA	1=0-1,080 r/min 2=0-3,000 r/min	1=0-1,100 r/min 2=0-2,800 r/min	1=0-1,100 / 2=0-3,000 r/min
IMPACTOS POR MINUTO	1,800-4,800 gpm	44,800	45,000
TIEMPO DE OPERACIÓN	60 min / 15 min	30 min / 10 min	30 min / 10 min
PESO	2.5 kg	1.5 kg	3.1 kg
CAPACIDAD DE PERFORACIÓN			
CAPACIDAD DE PERFORACIÓN DE MADERA	25.4 mm	20 mm	30 mm
CAPACIDAD DE PERFORACIÓN DE ACERO	13 mm	8 mm	13 mm
CAPACIDAD DE PERFORACIÓN DE CONCRETO	19 mm	13 mm	16 mm
☑	1	1	1
SUB DIST.	\$4,079	\$2,331	\$2,331
MAYOREO	\$4,487	\$2,564	\$2,564
MENUDEO	\$4,936	\$2,820	\$2,820

ROTOMARTILLOS

USO PESADO
 FUNCIÓN REVERSIBLE
 DOBLE AISLAMIENTO
 VELOCIDAD VARIABLE

URREA

PVL

GARANTÍA EN CS

TALADROS NEUMÁTICOS PÁGINA 616

BROQUERO 1/2"



RM812E

- Botón de traba para trabajos continuos.
- Interruptor de velocidad variable.
- Selector de cambio de giro.

BROQUERO 3/8"



RM838C

- Botón de traba para trabajos continuos.
- Interruptor de velocidad variable.
- Selector de cambio de giro.



CÓDIGO	RM812E	RM838C
USO	USO PESADO	USO PESADO
CAPACIDAD	1/2"	3/8"
POTENCIA	850 W	850 W
VOLTAJE	120 V	120 V
VELOCIDAD SIN CARGA	0-2,800 r/min	0-2,800 r/min
IMPACTOS POR MINUTO	45,000	45,000
TIEMPO DE OPERACIÓN	30 min / 10 min	30 min / 10 min
PESO	2.8 kg	2.8 kg
CAPACIDAD DE PERFORACIÓN		
CAPACIDAD DE PERFORACIÓN DE MADERA	25 mm	10 mm
CAPACIDAD DE PERFORACIÓN DE ACERO	13 mm	10 mm
CAPACIDAD DE PERFORACIÓN DE CONCRETO	13 mm	1
☑	1	1
SUB DIST.	\$1,894	\$1,828
MAYOREO	\$2,083	\$2,011
MENUDEO	\$2,291	\$2,212

ROTOMARTILLOS

ROTOMARTILLOS

NOM **V** 120 VOLTS **F** FUNCIÓN REVERSIBLE **V** VELOCIDAD VARIABLE

SURTEK

\$ PVL

GARANTÍA EN CS

BROCAS PÁGINA 619



VIDEO

USO PROFESIONAL **BROQUERO 1/2"** **W 810 WATTS**



RM512B

- Selector de función: taladro-rotomartillo.
- Botón de traba para trabajos continuos.
- Interruptor de velocidad variable.
- Selector de cambio de giro.

USO GENERAL **BROQUERO 1/2"** **W 500 WATTS**



RM412A

- Selector de función: taladro-rotomartillo.
- Botón de traba para trabajos continuos.
- Interruptor de velocidad variable.
- Selector de cambio de giro.

USO GENERAL **BROQUERO 3/8"** **W 500 WATTS**



RM438C

- Selector de función: taladro-rotomartillo.
- Botón de traba para trabajos continuos.
- Interruptor de velocidad variable.
- Selector de cambio de giro.

• Estos rotomartillos Surtek cumplen con la NOM-003-SCFI.

CÓDIGO	RM512B	RM412A	RM438C
USO	USO PROFESIONAL	USO GENERAL	USO GENERAL
POTENCIA	810 W	500 W	500 W
VOLTAJE / FRECUENCIA	120 V / 60 Hz	120 V / 60 Hz	120 V / 60 Hz
BROQUERO	1/2" (13 mm)	1/2" (13 mm)	3/8" (10 mm)
VELOCIDAD SIN CARGA	0 - 2,800 rpm	0 - 3 000 rpm	0 - 3 000 rpm
FUNCIONES	Taladro y rotomartillo	Taladro y rotomartillo	Taladro y rotomartillo
TIEMPO DE OPERACIÓN	30 / 15 min	30 / 10 min	30 / 10 min
PESO	2.19 kg	1.65 kg	1.65 kg
CAPACIDAD DE PERFORACIÓN MÁX			
MADERA	25.4 mm	20 mm	20 mm
CONCRETO	16 mm	12 mm	12 mm
ACERO	13 mm	10 mm	10 mm
⊘	1	1	1
SUB DIST.	\$995	\$658	\$597
MAYOREO	\$1,095	\$724	\$657
MENUDEO	\$1,205	\$796	\$723

HERRAMIENTAS DE PODER ELÉCTRICAS PORTÁTILES

ROTOMARTILLOS

USO DOMÉSTICO **NOM** **500 W** **120 V**

FOY

\$ PVL

GARANTÍA EN CS

Tamaño de broquero 1/2"



RM312C

- Selector de función: taladro-rotomartillo.
- Botón de traba para operación continua.
- Mango adicional ajustable.
- Tope de profundidad.

Tamaño de broquero 3/8"



RM338A

- Selector de función: taladro-rotomartillo.
- Botón de traba para operación continua.
- Mango adicional ajustable.
- Tope de profundidad.

• Estos rotomartillos Foy cumplen con la NOM-003-SCFI.

CÓDIGO	RM312C	RM338A
USO	USO DOMÉSTICO	USO DOMÉSTICO
POTENCIA	500 W	500 W
VOLTAJE / FRECUENCIA	120 V - 60 Hz	120 V - 60 Hz
BROQUERO	1/2" (13 mm)	3/8" (10 mm)
VELOCIDAD SIN CARGA	0 - 3,000 rpm	0 - 3,000 rpm
CONSUMO ENERGÉTICO	0.35 kWh	0.35 kWh
TIEMPO DE OPERACIÓN	20 / 10 min	20 / 10 min
PESO	1.55 kg	1.55 kg
CAPACIDAD DE PERFORACIÓN MÁXIMA		
MADERA	20 mm	20 mm
CONCRETO	12 mm	12 mm
ACERO	10 mm	10 mm
⊘	1	1
SUB DIST.	\$572	\$536
MAYOREO	\$629	\$590
MENUDEO	\$692	\$649



ROTOMARTILLOS

BROQUEROS PARA ROTOMARTILLOS CON LLAVE **URREA**

USO INDUSTRIAL



RMCHK38

CÓDIGO	RMCHK38	RMCHK12A	RMCHK12
CAPACIDAD	3/8"	1/2"	1/2"
DESCRIPCIÓN	Rosca 3/8" - 24NF	Rosca 1/2" - 20NF	Rosca 3/8" - 24NF
☞	1	1	1
SUB DIST.	\$196	\$268	\$268
MAYOREO	\$216	\$295	\$295
MENUDEO	\$238	\$325	\$325

BROQUEROS PARA ROTOMARTILLO CON LLAVE **SURTEK**

USO PROFESIONAL



119401

- Incluye llave.
- Cuerpo y quijadas templadas.
- Mejor agarre y resistencia al desgaste.

CÓDIGO	119400	119401	119402	119403
BROQUERO	3/8"	3/8"	1/2"	1/2"
ENCASTRE	3/8"	1/2"	3/8"	1/2"
HILOS / PULG	24 NF	20 NF	24 NF	20 NF
☞	1	1	1	1
SUB DIST.	\$84	\$84	\$94	\$94
MAYOREO	\$92	\$92	\$103	\$103
MENUDEO	\$101	\$101	\$113	\$113

BROQUEROS PARA ROTOMARTILLO SIN LLAVE **SURTEK**

USO PROFESIONAL



119408

- Su uso no requiere llave.
- Ajuste a una sola mano.
- Broquero de cambio rápido.

CÓDIGO	119405	119408
BROQUERO	3/8"	1/2"
ENCASTRE	3/8"	1/2"
HILOS / PULG	24 NF	20 NF
☞	1	1
SUB DIST.	\$92	\$88
MAYOREO	\$101	\$97
MENUDEO	\$111	\$107

ROTOMARTILLOS ELECTRONEUMÁTICOS SDS PLUS

ROTOMARTILLO ELECTRONEUMÁTICO SDS PLUS **URREA**

EXTRA PESADO **DOBLE AISLAMIENTO** **PVL**
GARANTÍA EN CS
 VELOCIDAD VARIABLE **FUNCIÓN REVERSIBLE**
4.5 JOULES ENERGÍA DE IMPACTO **SDS PLUS**
900 WATTS **120 VOLTS**



- Funciones:
-Taladro.
-Rotomartillo.
-Martillo.
-Cinzel + ángulo ajustable con 12 posiciones.
- Empuñadura de goma antiderrapante (soft grip).
- Velocidad variable controlada por el gatillo.
- Bóton de traba para su uso continuo.

CÓDIGO	RME1030
USO	EXTRA PESADO
ZANCO	SDS-plus
POTENCIA	900 W
VOLTAJE/FRECUENCIA	120 V-60 Hz
ENERGÍA DE IMPACTO	4.5 J
VELOCIDAD	0-850 r/min
GOLPES POR MINUTO	0-3,700 gpm
TIEMPO DE OPERACIÓN	60 min / 15 min
PESO	4.1 kg
CAPACIDAD DE PERFORACIÓN	
MADERA	30 mm
ACERO	13 mm
CONCRETO	30 mm
☞	1
SUB DIST.	\$11,821
MAYOREO	\$13,003
MENUDEO	\$14,303

ROTOMARTILLO ELECTRONEUMÁTICO SDS PLUS **URREA**

USO PESADO **DOBLE AISLAMIENTO** **PVL**
GARANTÍA EN CS
 VELOCIDAD VARIABLE **FUNCIÓN REVERSIBLE**
2.2 JOULES ENERGÍA DE IMPACTO **SDS PLUS**
660 WATTS **120 VOLTS**



- Tope de profundidad.
- Empuñadura de goma antiderrapante (soft grip).
- Velocidad variable controlada por el gatillo.
- Bóton de traba para su uso continuo.

CÓDIGO	RM822
USO	USO PESADO
ZANCO	SDS-plus
POTENCIA	660 W
VOLTAJE/FRECUENCIA	120 V-60 Hz
ENERGÍA DE IMPACTO	2.2 J
VELOCIDAD	0-1,200 r/min
GOLPES POR MINUTO	0-4,300
TIEMPO DE OPERACIÓN	50 min / 15 min
PESO	2.5 kg
CAPACIDAD DE PERFORACIÓN	
MADERA	30 mm
ACERO	22 mm
CONCRETO	12 mm
☞	1
SUB DIST.	\$6,974
MAYOREO	\$7,671
MENUDEO	\$8,438

ROTOMARTILLO ELECTRONEUMÁTICO SDS PLUS **SURTEK**

USO MÁSTER **NOM** **ENCASTRE SDS PLUS** **PVL**
GARANTÍA EN CS
ENERGÍA DE IMPACTO 4 J **1,000 WATTS**
127 VOLTS



Contenido	
Punta con zanco SDS Plus	1
Cinzel con zanco SDS Plus	1
Tope de profundidad	1
Mango lateral	1
Brocas SDS Plus (8mm, 10 mm y 12 mm)	3

- Ayuda a perforar materiales pesados sin mayor dificultad.
- Este rotomartillo Surtek cumple con la NOM-003-SCFI.
- Selector de funciones: taladro, martillo.
- Selector de accionamiento de función: Martillo o precursor.

CÓDIGO	RM740
USO	USO MÁSTER
ZANCO	SDS Plus
POTENCIA	1,000 W
VOLTAJE/FRECUENCIA	127 V /60 Hz
ENERGÍA DE IMPACTO	4 J
VELOCIDAD	850 rpm
GOLPES POR MINUTO	4,000
PESO	3.8 kg
CAPACIDAD DE PERFORACIÓN	
MADERA	32 mm
ACERO	13 mm
CONCRETO	26 mm
☞	1
SUB DIST.	\$2,807
MAYOREO	\$3,088
MENUDEO	\$3,397

HERRAMIENTAS DE PODER ELÉCTRICAS PORTÁTILES

TALADROS

JUEGO DE TALADRO CON ACCESORIOS

EXTRA PESADO **BROQUERO 3/8"**

15
PIEZAS



URREA

\$ PVL

GARANTÍA EN CS
Sólo herramienta de poder

Contenido	
686C	Navaja abatible 1 hoja aluminio 1
TE938	Taladro eléctrico 3/8" 450 W 1
5113	Juego 13 brocas negras 1

• NOM-050-SCFI-2004, NOM-003-SCFI-2014, NOM-024-SCFI-2013.

CÓDIGO	PIEZAS	☑	SUB DIST.	MAYOREO	MENUDEO
JT01	15	1	\$2,305	\$2,536	\$2,790



TALADRO 3/8"

EXTRA PESADO **DOBLE AISLAMIENTO** **FUNCIÓN REVERSIBLE** **BROQUERO 3/8"**



TE938

URREA

\$ PVL

GARANTÍA EN CS

- Motor montado con valeros NSK® para un trabajo más suave.
- Caja de engranes metálica.
- Botón de traba para trabajos continuos.
- Selector de cambio de giro.

CÓDIGO	TE938
USO	EXTRA PESADO
CAPACIDAD	3/8"
POTENCIA	450 W
VOLTAJE	120 V
VELOCIDAD SIN CARGA	1,600 r/min
IMPACTOS POR MINUTO	n/a
TIEMPO DE OPERACIÓN	30 min / 10 min
PESO	1.58 kg
CAPACIDAD DE PERFORACIÓN	
CAPACIDAD DE PERFORACIÓN DE MADERA	20 mm
CAPACIDAD DE PERFORACIÓN DE ACERO	10 mm
CAPACIDAD DE PERFORACIÓN DE CONCRETO	n/a
☑	1
SUB DIST.	\$1,703
MAYOREO	\$1,873
MENUDEO	\$2,060

TALADRO ESPADA 1/2"

USO PESADO **850 WATTS** **120 VOLTS**
BROQUERO 1/2"



URREA

\$ PVL

GARANTÍA EN CS

- Triple reducción de velocidad por engranajes.
- Incrementa el torque para un adecuado uso de accesorios grandes.
- Botón de traba de interruptor.

CÓDIGO	TE812A
USO	USO PESADO
CAPACIDAD	1/2"
POTENCIA	850 W
VELOCIDAD SIN CARGA	0-650 rpm
TORQUE MÁXIMO	50 Nm
TIEMPO DE OPERACIÓN	50 min / 15 min
PESO	3 kg
CAPACIDAD DE PERFORACIÓN	
CAPACIDAD DE PERFORACIÓN DE MADERA	38 mm
CAPACIDAD DE PERFORACIÓN DE ACERO	16 mm
☑	1
SUB DIST.	\$3,208
MAYOREO	\$3,529
MENUDEO	\$3,862

CEPILLO ELÉCTRICO

CEPILLO ELÉCTRICO

USO GENERAL **NOM** **800 WATTS** **120 VOLTS**



SURTEK

\$ PVL

GARANTÍA EN CS

Características	
Ancho de cepillado	3-1/4"
Profundidad del cepillado	3 mm
Potencia	800 W
Voltaje	120 V / 60Hz
Velocidad sin carga	16,000 rpm
Peso	2.8 kg

- Cumple con la NOM-003-SCFI.
- Perilla de ajuste de profundidad de cepillado de 0 a 3 mm.
- Base aleada y cuchillas de doble filo para mejor terminado.
- Usos: desbaste de piezas y modelado de chafanes o biseles.
- Incluye: Bolsa recolectora de residuos. Guía para cortes rectos.

CÓDIGO	ANCHO DE CEPILLADO	☑	SUB DIST.	MAYOREO	MENUDEO
CE403B	3-1/4"	1	\$1,598	\$1,758	\$1,934



ESMERILADORAS

TABLA DE COMPARATIVA DE ESMERILADORAS Y MINI-ESMERILADORAS ANGULARES

	USO			CARACTERÍSTICAS									
ESMERILADORAS	NIVEL DE USO	USO DIARIO MÁXIMO	DIÁMETRO DE DISCO	ROSCA DE EJE	POTENCIA W	VOLTAJE / FRECUENCIA	VELOCIDAD RPM	PESO KG	CICLO DE TRABAJO	CONSUMO ENERGÉTICO	EFICIENCIA ENERGÉTICA	APLICACIONES	
ESMERILADORAS ANGULARES		URRER MEGA PESADO	8 horas	9"	5/8"	2,600	120 V / 60 hz	6,500	6.45	60 / 15 min	1.8 kWh	65%	Metal Piedra
		URRER MEGA PESADO	8 horas	7"	5/8"	2,600	120 V / 60 hz	8,500	6.35	60 / 15 min	1.8 kWh	65%	Metal Piedra
		URRER EXTRA PESADO	8 horas	9"	5/8"	2,400	120 V / 60 hz	6,000	5.5	50 / 15 min	1.68 kWh	60%	Metal
		URRER EXTRA PESADO	8 horas	7"	5/8"	2,400	120 V / 60 hz	8,000	5.5	50 / 15 min	1.68 kWh	60%	Metal
		URRER EXTRA PESADO	8 horas	5"	5/8"	1,500	120 V / 60 hz	11,000	3.8	50 / 15 min	1.44 kWh	60%	Metal
		SURTEK USO PROFESIONAL	6 horas	4-½" - 5"	5/8"	710	120 V / 60 hz	11,500	1.75	30 / 10 min	0.5 kWh	50%	Metal
		URRER EXTRA PESADO	8 horas	4-½"	5/8"	1,010	120 V / 60 hz	10,000	1.7	60 / 15 min	0.7 kWh	70%	Metal Piedra
		URRER EXTRA PESADO	8 horas	4-½"	5/8"	850	120 V / 60 hz	11,000	1.87	50 / 15 min	0.60 kWh	60%	Metal Piedra
		URRER EXTRA PESADO	8 horas	4-½"	5/8"	720	220 V / 60 hz	10,000	1.5	50 / 15 min	0.50 kWh	70%	Metal Piedra
		URRER EXTRA PESADO	8 horas	4-½"	5/8"	720	120 V / 60 hz	10,000	1.5	50 / 15 min	0.50 kWh	70%	Metal Piedra
MINI-ESMERILADORAS ANGULARES		URRER USO PESADO	8 horas	4-½"	5/8"	900	120 V / 60 hz	11,000	2	50 / 15 min	0.50 kWh	52%	Metal
		SURTEK USO PROFESIONAL	6 horas	4-½"	5/8"	800	120 V / 60 hz	11,000	3	20 / 10 min	0.36 kWh	45%	Metal
		SURTEK USO PROFESIONAL	6 horas	4-½"	5/8"	550	120 V / 60 hz	11,000	1.5	30 / 10 min	0.35 kWh	45%	Metal
		FOY USO DOMÉSTICO	2 horas	4-½"	5/8"	500	120 V / 60 hz	11,000	1.6	10 / 10 min	0.35 kWh	35%	Metal

HERRAMIENTAS DE PODER ELÉCTRICAS PORTÁTILES

ESMERILADORAS

JUEGO DE ESMERILADORA CON ACCESORIOS

EXTRA PESADO DISCO 4-1/2"

9
PIEZAS



URREA

\$ PVL

GARANTÍA EN CS
Sólo herramienta de poder

Contenido	
EA904B	Esmeriladora angular 4-1/2" 650W 1
USGNG	Guante nailon con recubrimiento de poliuretano espumoso talla grande 1
USL016	Lentes de seguridad "Sport" claro 1
AMSS04	Disco abrasivo tipo 1 para acero inoxidable 4-1/2" x 3/64" uso general 5
EMUG	Estuche multitos grande 1



CÓDIGO	PIEZAS	📦	SUB. DIST.	MAYOREO	MENUDEO
JH9A	9	1	\$3,061	\$3,367	\$3,704

JUEGO DE ESMERILADORA CON ACCESORIOS

USO PESADO DISCO 4-1/2"

7
PIEZAS



URREA

\$ PVL

GARANTÍA EN CS
Sólo herramienta de poder

Contenido	
EA804AK	Esmeriladora angular 1
	Llave para cambio de disco 1
	Empuñadura adicional 1
	Guarda de seguridad 1
	Par de guantes 1
	Discos de corte de acero inoxidable 5
	Manual de usuario 1



CÓDIGO	PIEZAS	📦	SUB. DIST.	MAYOREO	MENUDEO
EA804AK	7	1	\$2,190	\$2,409	\$2,650

JUEGO DE ESMERILADORA CON ACCESORIOS

USO GENERAL

19
PIEZAS



SURTEK

\$ PVL

GARANTÍA EN CS
Sólo herramienta de poder

Contenido	
EA404D	Esmeriladora ang 4-1/2" 550W 1
123325	Disco 1/27 metal 4-1/2x1/8" 5
123320	Disco 1/27 metal 4-1/2x1/4" 5
137402	Guante nailon-poliu G 1
G0S01	Lentes seg panorámico transp 1
137345	Orejera ajustable 1
B122064	Flexómetro soft grip 5m 1
115085	Jgo 3 pinzas presión bimetal 1
CPS20	Caja plástica 21 x 11 x 10" 1



CÓDIGO	PIEZAS	📦	SUB. DIST.	MAYOREO	MENUDEO
JP19	19	1	\$2,123	\$2,335	\$2,569

JUEGO DE ESMERILADORA ANGULAR Y HERRAMIENTA PARA HERRERO

USO GENERAL

13
PIEZAS



SURTEK

\$ PVL

GARANTÍA EN CS
Sólo herramienta de poder

Contenido	
EA505	Esmeriladora angular 4-1/2", 5" 710 W 120 V 1
128200	Disco abrasivo tipo 27 para acero inoxidable 4-1/2" 5
123281	Esquina magnética para soldar 50 lb 2
123282	Esquina magnética para soldar 75 lb 2
852162	Martillo para herrero 18 oz mango hickory americano 1
GCAL	Guantes de camaza largos 1
CPS17	Caja portaherramientas plástica 17" 1



CÓDIGO	PIEZAS	📦	SUB. DIST.	MAYOREO	MENUDEO
JH13	13	1	\$2,156	\$2,372	\$2,609

HERRAMIENTAS DE PODER ELÉCTRICAS PORTÁTILES



ESCANEA EL CÓDIGO QR Y APRENDE MÁS DE JESÚS CAMACHO.



CÓDIGO L0914

URREA
HERRAMIENTAS DE CALIDAD SUPERIOR

ESMERILADORAS

ESMERILADORAS ANGULARES

DOBLE AISLAMIENTO



EA1109A

- Motor montado con baleros NSK® recubiertos de neopreno
- Caja de engranes metálica.
- Cable de alimentación de caucho que ofrece mayor flexibilidad y mejor aislamiento que los cables tradicionales.
- Estator con capa protectora con resina de epóxico para una mejor protección de aislamientos contra polvo-residuos y prolongar la vida del producto en el trabajo rudo.



EA1009A

- Caja de engranes metálica.
- Cable de alimentación de caucho.
- Empuñadura adicional ajustable en 3 posiciones con sistema anti-vibración.
- Motor montado con baleros recubiertos de neopreno.
- Sistema de ajuste rápido de guarda.
- Terminación en goma.
- Botón de traba del eje.



EA1107A

- Caja de engranes metálica.
- Cable de alimentación de caucho.
- Empuñadura adicional ajustable en 3 posiciones con sistema anti-vibración.
- Motor montado con baleros recubiertos de neopreno.
- Sistema de ajuste rápido de guarda.
- Terminación en goma.
- Botón de traba del eje.



EA1107A

- Motor montado con baleros NSK® que proporciona una gran velocidad y operación suave.
- Caja de engranes metálica.
- Cable de alimentación de caucho que ofrece mayor flexibilidad y mejor aislamiento que los cables tradicionales.
- Estator con capa protectora con resina de epóxico para una mejor protección de aislamientos contra polvo-residuos y prolongar la vida del producto en el trabajo rudo.



EA1005

- Cambio rápido de carbones desde el exterior.
- Interruptor de seguridad.
- Caja de engranes metálica.

CÓDIGO	EA1109A	EA1107A	EA1009A	EA1007A	EA1005
USO					
CAPACIDAD DISCO	9"	7"	9"	7"	4-1/2"-5"
POTENCIA	2,600 W	2,600 W	2,400 W	2,400 W	1,500 W
VOLTAJE	120 V ~ 60Hz	120 V ~ 60Hz	120V - 60 Hz	120V - 60 Hz	120 V ~ 60Hz
VELOCIDAD SIN CARGA	6,500 r/min	8,500 r/min	6,000 r/min	8,000 r/min	11,000 r/min
ROSCA DE EJE	5/8"	5/8"	5/8"	5/8"	5/8"
TIEMPO DE OPERACIÓN	60 min / 15 min	60 min / 15 min	40 min / 15 min	40 min / 15 min	50 min / 15 min
PESO	6.45 kg	6.35 kg	5.5 kg	5.5 kg	3.8 kg
ACCESORIOS					
LLAVE PARA CAMBIO DE DISCO	•	•	•	•	•
EMPUÑADURA ADICIONAL	•	•	•	•	•
GUARDA PROTECTORA	•	•	•	•	•
📦	1	1	1	1	1
SUB DIST.	\$5,968	\$5,255	\$4,977	\$4,572	\$3,384
MAYOREO	\$6,565	\$5,781	\$5,475	\$5,029	\$3,722
MENUDEO	\$7,222	\$6,359	\$6,023	\$5,532	\$4,094

ESMERILADORA ANGULAR



SURTEK

\$ PVL

GARANTÍA EN CS



CÓDIGO	EA505
USO	
CAPACIDAD DE DISCO	4-1/2"-5"
POTENCIA	710 W
VOLTAJE / FRECUENCIA	120 V / 60 Hz
VELOCIDAD SIN CARGA	11,500 rpm
ROSCA DE EJE	5/8"
PESO	1.75 kg
ACCESORIOS	
GUARDA PROTECTORA	-
LLAVE PARA CAMBIO DE DISCO	1
EMPUÑADURA ADICIONAL	1
📦	1
SUB DIST.	\$995
MAYOREO	\$1,095
MENUDEO	\$1,205

• Cumple con NOM-003-SCFI.

JUEGO DE MINI ESMERILADORA CON ACCESORIOS



URREA

\$ PVL

GARANTÍA EN CS

Sólo herramienta de poder

Contenido	
CPU20	Caja plástica 21" 1
EA804A	Mini esmeriladora 4-1/2" 900 W 1
AMGD04	Disco para metal 4-1/2" 10
AMSS04	Disco para acero inoxidable 4-1/2" 10
USGGG	Guante para mecánico grande 1
USL016	Lentes de seguridad Sport 1
US02	Orejera ajustable 1
292WR	Pinza presión curva 10" 1
1586LH	Flexómetro industrial 6 m x 25 mm 1

• NOM-003-SCFI-2014.

CÓDIGO	PIEZAS	📦	SUB DIST.	MAYOREO	MENUDEO
JP27	27	1	\$3,356	\$3,692	\$4,061

ESMERILADORAS

MINI ESMERILADORAS ANGULARES

DOBLE AISLAMIENTO

PVL

GARANTÍA EN CS

EXTRA PESADO DISCO 4-1/2"



EA1004A

- Cable de alimentación de caucho que ofrece mayor flexibilidad y mejor aislamiento que los cables de alimentación tradicionales.
- Estator con capa protectora con resina de epóxico para una mejor protección de aislamiento contra polvo-residuos.

EXTRA PESADO DISCO 4-1/2"



EA904B

- Motor montado con baleros NSK® que proporciona una gran velocidad y operación suave.
- Diseño de interruptor tipo paleta para mayor comodidad y control.
- Caja de engranes metálica.
- Cable de alimentación de caucho que ofrece mayor flexibilidad y mejor aislamiento que los cables tradicionales.
- Estator con capa protectora con resina de epóxico para una mejor protección de aislamientos contra polvo-residuos.

EXTRA PESADO DISCO 4-1/2" **V 220 VOLTS**



EA904HV

- Interruptor de palanca que soporta mayor amperaje y mayor número de ciclos de encendido-apagado que los interruptores convencionales.
- Cable de alimentación de caucho que ofrece mayor flexibilidad y mejor aislamiento que los cables de alimentación tradicionales.
- Estator con capa protectora con resina de epóxico para una mejor protección de aislamiento contra polvo-residuos.

EXTRA PESADO DISCO 4-1/2"



EA904A

- Cable de alimentación de caucho que ofrece mayor flexibilidad y mejor aislamiento que los cables de alimentación tradicionales.
- Estator con capa protectora con resina de epóxico para una mejor protección de aislamiento contra polvo-residuos.
- Interruptor de palanca que soporta mayor amperaje y mayor número de ciclos de encendido-apagado que los interruptores convencionales.

USO PESADO DISCO 4-1/2"



EA804

- Acceso rápido a carbones.



HERRAMIENTAS DE PODER ELÉCTRICAS PORTÁTILES

CÓDIGO	EA1004A	EA904B	EA904HV	EA904A	EA804
USO	EXTRA PESADO	EXTRA PESADO	EXTRA PESADO	EXTRA PESADO	USO PESADO
CAPACIDAD DISCO	4-1/2"	4-1/2"	4-1/2"	4-1/2"	4-1/2"
POTENCIA	1,010 W	850 W	720 W	720 W	900 W
VOLTAJE/FRECUENCIA	120 V ~/60 Hz	120V - 60Hz	220 V ~/60 Hz	120 V ~/60 Hz	120V- 60Hz
VELOCIDAD SIN CARGA	10,000 r/min	11,000 r/min	10,000 r/min	10,000 r/min	11,000 r/min
ROSCA DE EJE	5/8"	5/8"	5/8"	5/8"	5/8"
TIEMPO DE OPERACIÓN	60 min/15 min	50 min/15 min	50 min/15 min	50 min/15 min	50 min / 15 min
PESO	1.7 kg	1.87 kg	1.5 kg	1.5 kg	2 Kg
ACCESORIOS					
DISCO DE 4-1/2"	-	-	-	-	-
CARACTERÍSTICAS					
Empuñadura con sistema anti-vibración.	-	-	-	-	-
Motor a prueba de polvo, caja de engranes metálica, aislamiento epóxico.	•	•	•	•	-
Interruptor con accionamiento de traba.	-	-	-	-	•
Acceso rápido a carbones.	-	-	-	-	•
Estator con capa protectora con resina de epóxico para una mejor protección de aislamiento contra polvo-residuos.	•	•	•	•	-
Empuñadura adicional ajustable en 2 posiciones.	•	•	•	-	•
Cable de alimentación de caucho.	•	•	•	•	-
Cuerpo más delgado.	-	-	•	-	-
Interruptor de palanca.	-	-	•	•	-
Fácil acceso al filtro de polvo extraíble.	-	-	-	-	-
☞	1	1	1	1	1
SUB DIST.	\$2,705	\$2,519	\$2,474	\$2,354	\$1,369
MAYOREO	\$2,976	\$2,771	\$2,721	\$2,589	\$1,506
MENUDEO	\$3,274	\$3,048	\$2,993	\$2,848	\$1,657

ESMERILADORAS

MINI ESMERILADORAS ANGULARES

SURTEK

\$ PVL

GARANTÍA EN CS

USO GENERAL NOM 120 VOLTS DISCO 4-1/2"

W 800 WATTS



EA404C

W 550 WATTS



EA404D

• Diseño de interruptor tipo paleta para mayor seguridad, comodidad y control



CÓDIGO	EA404C	EA404D
USO	USO GENERAL	USO GENERAL
CAPACIDAD DE DISCO	4-1/2"	4-1/2"
POTENCIA	800 W	550 W
VOLTAJE / FRECUENCIA	120 V	120 V / 60 Hz
VELOCIDAD SIN CARGA	11,000 rpm	11,000 rpm
ROSCA DE EJE	5/8"	5/8"
PESO	3.0 kg	1.5 kg
ACCESORIOS		
GUARDA PROTECTORA	1	1
LLAVE PARA CAMBIO DE DISCO	1	1
EMPUÑADURA ADICIONAL	1	1
☒	1	1
SUB DIST.	\$816	\$638
MAYOREO	\$898	\$702
MENUDEO	\$988	\$772

MINI ESMERILADORA ANGULAR

USO DOMÉSTICO NOM Tamaño de disco 4-1/2" 500 W 120 V

FOY

\$ PVL

GARANTÍA EN CS



- Trabajo ligero en desbaste de cordones de soldadura así como preparación de superficies metálicas.
- Caja de engranes metálica que incrementa la vida útil.
- Cumple con la NOM-003-SCF-2014.



CÓDIGO	EA304A
CAPACIDAD DE DISCO	4-1/2"
POTENCIA	500 W
VOLTAJE / FRECUENCIA	120 V / 60 Hz
VELOCIDAD SIN CARGA	11,000 rpm
ROSCA DE EJE	5/8"
TIEMPO DE OPERACIÓN	10 min/10 min
PESO	1.6 kg
☒	1
SUB DIST.	\$546
MAYOREO	\$601
MENUDEO	\$661

GRABADOR ELÉCTRICO

GRABADOR ELÉCTRICO

USO DOMÉSTICO NOM

13 W 120 V

FOY

\$ PVL



- Este grabador Foy cumple con la NOM-003-SCFI.
- 2 plantillas.
- 1 manual de usuario.



CÓDIGO	GR351
GOLPES POR MINUTO	6,000
POTENCIA	13 W
VOLTAJE / FRECUENCIA	120 V / 60 Hz
PESO	0.450 kg
☒	1
SUB DIST.	\$504
MAYOREO	\$554
MENUDEO	\$609

LIJADORAS

LIJADORA DE BANDA



W 720 WATTS **V 120 VOLTS**

URRER

\$ PVL

GARANTÍA EN CS



Contenido

Lija de 3" x 21" 1

- Sistema de cambio rápido de lija.
- Perilla de selección de velocidad.
- Botón de traba.



CÓDIGO	LB821
USO	USO PESADO
POTENCIA	720 W
VOLTAJE/FRECUENCIA	120 V-60 Hz
BANDA DE LIJA	3" x 21"
VELOCIDAD DE BANDA	380 m/min
VELOCIDAD SIN CARGA	600-1,100 rpm
TIEMPO DE OPERACIÓN	50 min / 15 min
CAPACIDAD	3" x 21"
PESO	3,8 kg
☑	1
SUB DIST.	\$2,584
MAYOREO	\$2,842
MENUDEO	\$3,126

LIJADORA DE BANDA



USO PROFESIONAL **NOM**

W 950 WATTS **V 120 VOLTS**

SURTEK

\$ PVL

GARANTÍA EN CS

BANDA DE LIJA 3" X 21"



- Sistema de cambio rápido de lija.
- Bolsa recolectora.
- Cumple con la NOM-003-SCFI.

CÓDIGO	LB521B
USO	USO PROFESIONAL
POTENCIA	950 W
VOLTAJE / FRECUENCIA	120 V- / 60 Hz
CAPACIDAD DE LIJA	Lija 3" x 21"
VELOCIDAD SIN CARGA	380 rpm
TIEMPO DE OPERACIÓN	30 min / 10 min
PESO	3,8 kg
☑	1
SUB DIST.	\$1,829
MAYOREO	\$2,012
MENUDEO	\$2,213

LIJADORA ORBITAL DE HOJA



EXTRA PESADO **DOBLE AISLAMIENTO**

HOJA DE 1/4" **ACABADO FINO**

URRER

\$ PVL

GARANTÍA EN CS



Contenido

Lija de 1/4" de hoja 2
Recolector 1



CÓDIGO	L0914
USO	EXTRA PESADO
FUNCIÓN	Orbital
POTENCIA	280 W
VOLTAJE/FRECUENCIA	120 V-60 Hz
TAMAÑO DE LIJA	1/4 de hoja
ÓRBITAS POR MINUTO	14,000
TIEMPO DE OPERACIÓN	50 min / 20 min
CAPACIDAD	1/4 de hoja de lija
PESO	1,7 kg
☑	1
SUB DIST.	\$1,817
MAYOREO	\$1,999
MENUDEO	\$2,199

LIJADORAS ORBITALES DE HOJA

NOM **VELOCIDAD VARIABLE**



HOJA DE 1/2"

W 300 WATTS **V 120 VOLTS**



HOJA DE 1/4"

W 240 WATTS **V 120 VOLTS**

SURTEK

\$ PVL

GARANTÍA EN CS

LIJAS
PÁGINA 526



L0612A

- Base de aluminio.
- Pinzas de sujeción de la lija.
- Control de velocidad variable.



L0414A

- Interruptor a prueba de polvo.
- Con goma anti-deslizante.
- Pinzas que permiten el cambio rápido de lija, cartucho de filtro.

- Cumplen con la NOM-003-SCFI.



CÓDIGO	L0612A	L0414A
USO	USO PROFESIONAL	USO GENERAL
FUNCIÓN	Orbital	Orbital
POTENCIA	300 W	240 W
VOLTAJE / FRECUENCIA	120V- / 60 Hz	120V- / 60 Hz
CAPACIDAD DE LIJA	1/2 hoja	1/4 hoja
VELOCIDAD SIN CARGA	6,000 - 12,000 rpm	13,000 rpm
TIEMPO DE OPERACIÓN	30 min / 10 min	30 min / 15 min
PESO	1,5 kg	1,45 kg
☑	1	1
SUB DIST.	\$1,451	\$805
MAYOREO	\$1,596	\$886
MENUDEO	\$1,756	\$975

HERRAMIENTA MULTIPROPÓSITO

JUEGO COMBINADO DE HERRAMIENTA MULTIPROPÓSITOS

USO PROFESIONAL **NOM** **W** 300 WATTS **V** 120 VOLTS

20 PIEZAS



- 18° de ángulo de oscilación.
- Accesorios para diversos trabajos-acabados (lijados, cortes, rebajes, etc).
- Oscilaciones variables para un mejor control y desempeño con diferentes materiales.
- Esta herramienta multiusos Surtek cumple con la NOM-003-SCFI.

Contenido	
Hojas de sierra de 65 mm	2
Hoja de sierra de media luna	1
Almohadilla de lijado	1
Raspador	1
Repuestos de lija	14

CÓDIGO	MH600
OSCILACIONES POR MINUTO	10,000 - 18,000
POTENCIA	300 W
VELOCIDAD SIN CARGA	13,000 opm
VOLTAJE / FRECUENCIA	120 V / 60 Hz
☑	1
SUB DIST.	\$2,119
MAYOREO	\$2,331
MENUDEO	\$2,564

SURTEK

\$ PVL

GARANTÍA EN CS

JUEGO COMBINADO PARA HERRAMIENTA MULTIPROPÓSITOS

USO PROFESIONAL

19 PIEZAS



Contenido	
Hojas de sierra de 65 mm	2
Hoja de sierra de media luna	1
Almohadilla de lijado	1
Raspador	1
Repuestos de lija	14

CÓDIGO	PIEZAS	☑	SUB DIST.	MAYOREO	MENUDEO
KMH600	19	1	\$323	\$355	\$391



MOTO-TOOL ELÉCTRICO

JUEGO DE MOTO-TOOL ELÉCTRICO

USO PESADO **NOM** VELOCIDAD VARIABLE **W** 200 WATTS **V** 120 VOLTS

175 PIEZAS

Contenido	
Ruedas de corte.	36
Ruedas de corte de fibra de vidrio.	5
Ruedas abrasivas de 3.2 mm con zanco.	8
Lijas de 3.2 mm con zanco.	2
Lijas de banda.	20
Brocas de acero de alta velocidad (2.3mm/3.2mm).	2
Puntas de diamante de 3.2 mm.	5
Mandriles para rueda de corte de 3.2 mm.	2
Mandril para rueda de fieltro de 3.2 mm.	1
Ruedas de fieltro.	4
Pin 1.	1
Eje flexible.	1
Guarda de seguridad.	1
Guía de corte.	1
Brocero sin llave de cambio rápido de 1-3.2mm.	1
Cortador de acero de alta velocidad de 3.2 mm.	1
Lijas de papel.	80
Llave.	1
Capillo de acero de 3.2 mm.	1
Broca de 3.2 mm para yeso.	1
Maletín plástico.	1
Manual de usuario.	1



CÓDIGO	MTU818
PIEZAS	60
CAPACIDAD DE COLLET	1/8"
POTENCIA	200 W
VELOCIDAD SIN CARGA	10,000-40,000 rpm
VOLTAJE/FRECUENCIA	120V/60Hz
☑	
SUB DIST.	\$1,543
MAYOREO	\$1,697
MENUDEO	\$1,867

URRERA

NUEVO

Espera fecha de lanzamiento.

JUEGO DE MOTO TOOL ELÉCTRICO

USO PROFESIONAL **NOM** VELOCIDAD VARIABLE **W** 160 WATTS **V** 120 VOLTS

46 PIEZAS

Contenido	
Moto tool o rectificador	1
Boquillas de 1/8" (3,1 mm)	2
Eje flexible	1
Soporte telescópico	1
Prensa de mesa	1
Adaptador para lija de banda	1
Adaptador para discos de corte	1
Adaptador para fieltro de pulido	1
Puntas montadas	3
Fresas diamantadas	4
Broca	1
Llave de boca	1
Bandas de lija	4
Discos abrasivos de corte	10
Discos de lija	10
Piedra de afilado	1
Filtros de pulido	3



CÓDIGO	MT514A
PIEZAS	46
CAPACIDAD DEL COLLET	1/8"
POTENCIA	160 W
VELOCIDAD SIN CARGA	9,000 - 32,000 rpm
VOLTAJE / FRECUENCIA	120 V / 60 Hz
☑	1
SUB DIST.	\$1,265
MAYOREO	\$1,392
MENUDEO	\$1,531

GARANTÍA EN CS
Sólo herramienta de poder

- Este juego moto-tool Surtek cumple con la NOM-003-SCFI.
- Rectificador y grabador, diseñado para realizar perforaciones, desbastes, pulidos, grabados, cortes, fresados y limpieza en trabajos sobre madera, metal y plástico.
- Botones para controlar la velocidad del rectificador.

JUEGO DE MOTO TOOL ELÉCTRICO

USO PROFESIONAL **NOM** VELOCIDAD VARIABLE **W** 135 WATTS **V** 120 VOLTS

42 PIEZAS

Contenido	
Puntas abrasivas.	10
Lijas de banda.	5
Lijas.	5
Discos de corte.	6
Puntas de diamante.	4
Discos para pulir.	2
Mandril para lija de tambor.	1
Brocas de acero av	2
Llave L'.	1
Boquilla.	1
Llave para boquilla.	1
Piedra de afilar.	1
Rueda abrasiva.	1
Eje flexible.	1
Maletín plástico.	1
Manual de usuario.	1



CÓDIGO	MT518
PIEZAS	42
CAPACIDAD DE COLLET	1/8"
POTENCIA	135 W
VELOCIDAD SIN CARGA	10,000-36,000 rpm
VOLTAJE/FRECUENCIA	120V/60Hz
☑	
SUB DIST.	\$903
MAYOREO	\$993
MENUDEO	\$1,092

SURTEK

NUEVO

GARANTÍA EN CS
Sólo herramienta de poder

• Espera fecha de lanzamiento.

JUEGO DE ACCESORIOS PARA MOTO TOOL

USO PROFESIONAL

250 PIEZAS

Contenido	
Bandas de lija	39
Rueda flap	1
Discos de felpa	5
Rueda de lana	1
Punta de felpa elipsoidal	1
Ruedas esmeril de goma	2
Mandriles	2
Adaptadores de latón	4
Puntas montadas de goma	8
Grasa para pulir	2

Contenido	
Ruedas de lija roja	36
Ruedas de lija negra	30
Discos de carburo de lija	60
Discos de corte reforzado	5
Llave	1
Mandriles para ruedas	4
Brocas de acero	6
Adaptadores de latón alta velocidad	4
Fresas de acero	3
Alta velocidad	

Contenido	
Puntas de diamante	7
Puntas de carburo de silicio	4
Ruedas de carburo de silicio	6
Piedra de carburo de silicio	1
Puntas rojas de desbaste (con hierro)	6
Ruedas de óxido de aluminio	6
Cartas de nailon	3
Cartas de acero	3
Cartas de latón	3
Estuche de plástico	1

- Ideales para lijar, pulir, cortar, afilar y desbastar.

CÓDIGO	PIEZAS	☑	SUB DIST.	MAYOREO	MENUDEO
119303	250	1	\$799	\$879	\$967



HERRAMIENTAS DE PODER ELÉCTRICAS PORTÁTILES

MOTO-TOOL ELÉCTRICO

JUEGO DE ACCESORIOS PARA MOTO TOOL

USO PROFESIONAL

150 PIEZAS

Contenido	
Ruedas para cortar	71
Ruedas para desbaste	22
Discos para pulir	13
Bandas de lija	12
Cepillos de carda	7
Cortadores de lima	7
Mandriles para ruedas	4
Brocas	4
Boquillas	4
Mandriles para lijas	2
Rueda flap	1
Llave	1
Piedra	1
Estuche plástico	1



SURTEK

MOTOTOOLS NEUMÁTICOS PÁGINA 603



• Ideales para lijar, pulir, cortar, afilar y desbastar.

CÓDIGO	PIEZAS	✓	SUB DIST.	MAYOREO	MENUDEO
119301	150	1	\$590	\$649	\$714

PULIDORA

PULIDORA 7"

USO PESADO

7" DIÁMETRO DE DISCO W 1,300 WATTS V 120 VOLTS

URRER

\$ PVL

GARANTÍA EN CS



CÓDIGO	LP807B
USO	USO PESADO
CAPACIDAD DISCO	7"
POTENCIA	1,300 W
TIEMPO DE OPERACIÓN	50 min / 15 min
VOLTAJE/FRECUENCIA	120 V ~ 60 Hz
VELOCIDAD SIN CARGA	900 - 3,000 rpm
PESO	3 kg
✓	1
SUB DIST.	\$3,240
MAYOREO	\$3,564
MENUDEO	\$3,920

• Ideal para pulir pintura automotriz, diferentes tipos de metales y madera.
• Rápido acceso para carbones desde el exterior.

PULIDORAS 7"

NOM VELOCIDAD VARIABLE W 1,200 WATTS V 120 VOLTS

USO MÁSTER

USO PROFESIONAL

SURTEK

\$ PVL

GARANTÍA EN CS

HERRAMIENTAS AUTOMOTRICES PÁGINA 393



LP707



LP607A

Contenido	
Bonete para pulido	1
Empuñadura adicional "D"	1

• Mayor rango de revoluciones que cubre acabados más finos.
• Mayor fuerza de pulido.
• Cumple con la NOM-003-SCFI.
• Interruptor de traba para trabajo continuo.
• Empuñadura tipo "D" que facilita su uso.

Contenido	
Bonete para pulido	1
Empuñadura adicional "D"	1

• Velocidad variable.
• Caja de engranes metálica.
• Botón traba de eje.
• Empuñadura tipo "D" que facilita su uso.
• Botón de seguridad.
• Cumple con la NOM-003-SCFI.

CÓDIGO	LP707	LP607A
USO	USO MÁSTER	USO PROFESIONAL
CAPACIDAD DISCO	7"	7"
POTENCIA	1,200 W	1,200 W
TIEMPO DE OPERACIÓN	120 V / 60 Hz	120 V / 60 Hz
VOLTAJE/FRECUENCIA	30 min / 10 min	30 min / 15 min
VELOCIDAD SIN CARGA	0 - 3000	600 - 3000
PESO	3 kg	3.4 kg
✓	1	1
SUB DIST.	\$2,047	\$2,026
MAYOREO	\$2,252	\$2,229
MENUDEO	\$2,477	\$2,452

PULIDORA AUTOMOTRIZ 9"

USO DOMÉSTICO NOM 120 W 120

FOY

\$ PVL

GARANTÍA EN CS



Contenido	
Bonete tipo toalla	1
Bonete afilado	1

CÓDIGO	PA309A
USO	USO DOMÉSTICO
CAPACIDAD DISCO	9-1/2"
POTENCIA	120 W
VOLTAJE/FRECUENCIA	120 V / 60 Hz
VELOCIDAD SIN CARGA	2,500 rpm
PESO	2,4 kg
✓	1
SUB DIST.	\$886
MAYOREO	\$975
MENUDEO	\$1,073



BONETES PARA PULIDORA

USO PROFESIONAL

SURTEK



129021



129040

Contenido	
Bonetes para cera	4
Bonetes de toalla	2
Bonete pulidor	1

CÓDIGO	DESCRIPCIÓN	✓	SUB DIST.	MAYOREO	MENUDEO
129040	Juego 7 bonetes 10"	6	\$192	\$211	\$232
129013	Bonete 7" (tipo pulidor)	6	\$49	\$54	\$59
129021	Bonete 10" (tipo pulidor)	6	\$56	\$62	\$68

• Movimiento roto-orbital.
• Cumple con la NOM-003-SCFI.

RECTIFICADORES

JUEGO DE RECTIFICADOR CON ACCESORIOS

EXTRA PESADO
9
PIEZAS



URREA
\$ PVL
GARANTÍA EN CS
Sólo herramienta de poder

Contenido	
REC914	Rectificador recto 1/4" 400 W 1
APM5B	Juego de 5 puntas montadas tipo B 1
USLO16	Lentes de seguridad "Sport" claro 1
USNGG	Guante nalon con recubrimiento, talla G 1
EMUG	Estuche multitosos grande 1

CÓDIGO	PIEZAS	📦	SUB. DIST.	MAYOREO	MENUEDO
JH9	9	1	\$3,641	\$4,005	\$4,406



RECTIFICADORES RECTOS

DOBLE AISLAMIENTO

MEGA PESADO
VELOCIDAD VARIABLE
W 750 WATTS V 120 VOLTS



REC1114

- Interruptor deslizable para una fácil operación a una sola mano.
- Cable de alimentación de caucho que ofrece mayor flexibilidad y mejor aislamiento que los cables tradicionales.

EXTRA PESADO
VELOCIDAD DE MOTOR 2,700 r/min
W 550 WATTS V 120 VOLTS



REC1014

- Interruptor deslizable para una fácil operación a una sola mano.

EXTRA PESADO
VELOCIDAD DE MOTOR 28,500 r/min
W 400 WATTS V 120 VOLTS



REC914

- Cable de alimentación de caucho que ofrece mayor flexibilidad y mejor aislamiento que los cables tradicionales.

- Equipados con carbones auto-stop que proporcionan paro total automático en el motor ante fallas para proteger la máquina al terminarse la vida útil del carbón.
- Montado sobre baleros blindados.

CÓDIGO	REC1114	REC1014	REC914
USO	MEGA PESADO	EXTRA PESADO	EXTRA PESADO
CAPACIDAD COLLET	1/8" y 1/4"	1/4"	1/8" y 1/4"
POTENCIA	750 W	550 W	400 W
VOLTAJE/FRECUENCIA	120 V - 60Hz	120 V - 60Hz	120 V - 60Hz
VELOCIDAD SIN CARGA	7,000 - 28,000 r/min	2,700 r/min	28,500 r/min
TIEMPO DE OPERACIÓN	50 min / 15 min	60 min / 15 min	50 min / 15 min
PESO	2 kg	3.4 kg	1.62 kg
📦	1	1	1
SUB. DIST.	\$4,484	\$3,203	\$2,880
MAYOREO	\$4,932	\$3,523	\$3,168
MENUEDO	\$5,425	\$3,875	\$3,485

ROUTERS

ROUTER

EXTRA PESADO
W 1,300 WATTS V 120 VOLTS



URREA
\$ PVL
GARANTÍA EN CS

CÓDIGO	RR912
USO	EXTRA PESADO
POTENCIA	1,300 W
VOLTAJE/ FRECUENCIA	120 V - 60 Hz
DIÁMETRO DE COLLET	1/4" - 1/2"
PROFUNDIDAD DE CORTE	2"
VELOCIDAD SIN CARGA	11,000 - 25,000 r/min
CICLO DE TRABAJO	50 min / 20 min
PESO	4.5 kg
📦	1
SUB. DIST.	\$4,532
MAYOREO	\$4,985
MENUEDO	\$5,484

- Router para hacer trabajos de decoración, rebaje, biselado, uniones, entre otros, sobre madera y otros materiales.
- Base con luz LED de trabajo.
- Velocidad variable.
- Extra pesado.
- Motor de arranque suave.

REPUESTO	CÓDIGO	CAR-122
DESCRIPCIÓN	Para código RR912	
📦	6	
SUB. DIST.	\$100	
MAYOREO	\$110	
MENUEDO	\$121	

ROUTER

USO PROFESIONAL
W 1,200 WATTS V 120 VOLTS



SURTEK
\$ PVL
GARANTÍA EN CS

CÓDIGO	RR612
USO	USO PROFESIONAL
POTENCIA	1,200 W
VOLTAJE/ FRECUENCIA	120 V - 60 Hz
DIÁMETRO DE COLLET	1/4"
PROFUNDIDAD DE CORTE	2-1/16"
VELOCIDAD SIN CARGA	11,000-28,000 r/min
CICLO DE TRABAJO	30 min / 15 min
PESO	3.5 kg
📦	1
SUB. DIST.	\$2,705
MAYOREO	\$2,976
MENUEDO	\$3,274

- Router para hacer trabajos de decoración, rebaje, biselado, uniones, entre otros, sobre madera y otros materiales.
- Velocidad variable.
- Manerales de goma.
- Base de aluminio.
- NOM-024-SCFI-2013, NOM-003-SCFI-2014.

REPUESTO	CÓDIGO	CAR-121
DESCRIPCIÓN	Para código RR612	
📦	6	
SUB. DIST.	\$80	
MAYOREO	\$88	
MENUEDO	\$97	

SIERRAS CALADORAS

SIERRA CALADORA PENDULAR

- EXTRA PESADO
- DOBLE AISLAMIENTO
- VELOCIDAD VARIABLE
- GUÍA LASER
- SEGUETA TIPO T

URREA

PVL

GARANTÍA EN CS



CÓDIGO	SK904
USO	EXTRA PESADO
POTENCIA	710 W
VOLTAJE/FRECUENCIA	120V- 60Hz
VELOCIDAD SIN CARGA	0-3,000 r/min
TIEMPO DE OPERACIÓN	50 min / 15 min
PESO	2,9 kg
CAPACIDAD DE CORTE	
CORTE MÁX. DE MADERA	80 mm
CORTE MÁX. DE ALUMINIO	10 mm
CORTE MÁX. DE METAL	10 mm
⊞	1
SUB DIST.	\$3,218
MAYOREO	\$3,540
MENUDEO	\$3,894

SELECCIONA LA SEGUETA CORRECTA PARA EL MATERIAL QUE SE CORTARÁ. El uso de la seguenta equivocada dará como resultado marcas de quemaduras en el material o daños en tu sierra caladora. Lubrica el rodillo de contacto a la seguenta de corte antes de usarla. puntos de contacto.



TABLA DE RECOMENDACIÓN DE SEGUETAS

Dientes por pulgada	Velocidad de corte	Acabado de corte	MATERIALES							
			Madera		Metal			Plástico	Fibra de vidrio	
			Corte rápido	Corte limpio	Delgado	Mediano	Ferroso			No ferroso
6	Rápido	Grueso								
8	Rápido	Estándar								
10	Lento	Fino								
12	Lento	Fino								
14	Lento	Fino								
18	Lento	Fino								
21	Lento	Fino								
24	Lento	Fino								

TIPOS DE ZANCO

Tipo T
Cambio rápido.
5 puntos de contacto.
Compatible con modelos:
SKB920, SK904, SK503B, SK403D.



Tipo U
Cambio más lento.
3 puntos de contacto.
Compatible con modelos:
SKB920, SK302B.



TIPOS DE CORTE

Para cortes rectos.



Para cortes curvos.



- Caja de engranes metálica.
- Sistema de aspirado o soplado.
- Incluye láser que permite realizar cortes precisos.

SIERRAS CALADORAS PENDULARES

NOM VELOCIDAD VARIABLE

USO PROFESIONAL

710 WATTS

TIPO DE ZANCO "T"

USO GENERAL

600 WATTS

TIPO DE ZANCO "U"



SK503B



SK403D

- Perilla para selección de movimiento pendular de 3 posiciones.
- Control de velocidad variable de 6 posiciones.
- Base inclinable de 0 a 45° para cortes biselados.
- Para cortes de precisión con cortes rectos, curvos o biselados en madera, aluminio y acero.
- Cumplen con la NOM-003-SCFI.

SURTEK

PVL

GARANTÍA EN CS



CÓDIGO	SK503B	SK403D
USO	USO PROFESIONAL	USO GENERAL
POTENCIA	710 W	600 W
VOLTAJE / FRECUENCIA	120 V / 60 Hz	120 V / 60 Hz
VELOCIDAD SIN CARGA	0 - 3,300 rpm	800 - 3,000 rpm
CICLO DE TRABAJO	15 min / 5 min	20 min / 5 min
PESO	2 kg	1.93 kg
CAPACIDAD DE CORTE		
MADERA	65 mm	65 mm
ALUMINIO	8 mm	8 mm
ACERO	6 mm	6 mm
⊞	1	1
SUB DIST.	\$1,039	\$1,017
MAYOREO	\$1,143	\$1,119
MENUDEO	\$1,257	\$1,231

SIERRA CALADORA PENDULAR

USO DOMÉSTICO

NOM 400 W

Zanco tipo "U"

FOY

PVL

GARANTÍA EN CS



CÓDIGO	SK302B
USO	USO DOMÉSTICO
POTENCIA	400 W
VOLTAJE / FRECUENCIA	120 V / 60 Hz
VELOCIDAD SIN CARGA	3,300 rpm
PESO	1,36 kg
CICLO DE TRABAJO	15 min / 5 min
CAPACIDAD DE CORTE	
MADERA	55 mm
⊞	1
SUB DIST.	\$571
MAYOREO	\$628
MENUDEO	\$691

- Cortes de precisión con cortes rectos, curvos o biselados en madera, aluminio y acero.
- Base inclinable de 0 a 45° para cortes biselados.
- Botón de traba para una operación continua.
- Cumple con la NOM-003-SCFI-2014.

JUEGOS DE SEGUETAS PARA SIERRAS CALADORAS

USO PROFESIONAL

TIPO DE ZANCO "U"

29 PIEZAS

Contenido	Dientes	Longitud
14 DPP	2-3/4"	2
8 DPP	3-1/8"	2
6 DPP	3-1/2"	2
6 DPP	4"	2
8 DPP	4"	2
10 DPP	3-1/8"	2
10 DPP	3-1/2"	2
10 DPP	4"	2
14 DPP	3"	2
18 DPP	3"	2
24 DPP	3"	2
7 DPP	5-3/4"	2
7 DPP	3"	2
10 DPP	3-3/8"	2
Estuche portaseguetas		1



120790

USO PROFESIONAL

TIPO DE ZANCO "U"

16 PIEZAS

Contenido	Dientes	Longitud
12 DPP	2-3/4"	1
10 DPP	3-5/8"	2
10 DPP	3-1/4"	3
6 DPP	3-3/16"	3
18 DPP	2-3/4"	3
14 DPP	2-3/4"	2
8 DPP	3-3/4"	1
10 DPP	3-1/4"	1



120791

CÓDIGO	PIEZAS	⊞	SUB DIST.	MAYOREO	MENUDEO
120790	29	6	\$306	\$337	\$371
120791	16	6	\$141	\$155	\$171

SIERRAS CALADORAS

SEGUETAS PARA SIERRAS CALADORAS ZANCO TIPO "T" PARA CORTES RECTOS EN MADERA



TIPO DE ZANCO "T"



Corte invertido

PRECIO POR PAQUETE CON 5 SEGUETAS



• Fabricadas en acero al carbón.

CÓDIGO	DIENTES	LONGITUD MM	ACABADO	📏	SUB. DIST.	MAYOREO	MENUDEO
120763	6 DPP	100	Grueso	10	\$53	\$58	\$64
120764	8 DPP	100	Estándar	10	\$53	\$58	\$64
120761	10 DPP	100	Fino	10	\$53	\$58	\$64
120762	10 DPP	75	Fino	10	\$53	\$58	\$64
120767	12 DPP	77	Fino	10	\$53	\$58	\$64

SEGUETAS PARA SIERRAS CALADORAS ZANCO TIPO "T Y U" PARA CORTES CURVOS EN MADERA



TIPO DE ZANCO "T"

TIPO DE ZANCO "U"



PRECIO POR PAQUETE CON 5 SEGUETAS



• Zanco U y T
• Fabricadas en acero al carbón.

CÓDIGO	ZANCO	DIENTES	LONGITUD MM	ACABADO	📏	SUB. DIST.	MAYOREO	MENUDEO
120770	T	6 DPP	100	Grueso	10	\$53	\$58	\$64
120768	T	12 DPP	77	Fino	10	\$53	\$58	\$64
120771	U	14 DPP	70	Fino	10	\$53	\$58	\$64

SEGUETAS PARA SIERRAS CALADORAS ZANCO TIPO "U" PARA CORTES RECTOS EN METALES, PLÁSTICOS Y ALUMINIO



TIPO DE ZANCO "U"



PRECIO POR PAQUETE CON 5 SEGUETAS



• Fabricadas en acero alta velocidad.

CÓDIGO	DIENTES	LONGITUD MM	ACABADO	📏	SUB. DIST.	MAYOREO	MENUDEO
120776	12 DPP	76	Fino	10	\$53	\$58	\$64
120775	24 DPP	76	Extra fino	10	\$53	\$58	\$64

SEGUETAS PARA SIERRAS CALADORAS ZANCO TIPO "U" PARA CORTES RECTOS EN MADERA



TIPO DE ZANCO "U"

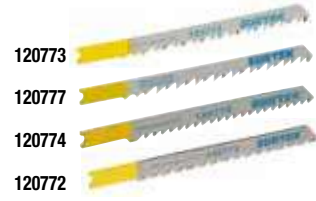

PRECIO POR PAQUETE CON 5 SEGUETAS



• Fabricadas en acero al carbón.

CÓDIGO	DIENTES	LONGITUD MM	ACABADO	📏	SUB. DIST.	MAYOREO	MENUDEO
120773	6 DPP	100	Grueso	10	\$53	\$58	\$64
120777	6 DPP	100	Grueso	10	\$53	\$58	\$64
120774	8 DPP	92	Estándar	10	\$53	\$58	\$64
120772	10 DPP	100	Fino	10	\$53	\$58	\$64

SEGUETAS PARA SIERRAS CALADORAS ZANCO TIPO "T" PARA CORTES RECTOS EN METALES, PLÁSTICOS Y ALUMINIO



TIPO DE ZANCO "T"



PRECIO POR PAQUETE CON 5 SEGUETAS



* Fabricadas en acero alta velocidad.
** Fabricadas en acero bimetálico.

CÓDIGO	DIENTES	LONGITUD MM	ACABADO	📏	SUB. DIST.	MAYOREO	MENUDEO
*120769	8 DPP	100	Estándar	10	\$53	\$58	\$64
**120766	18 DPP	76	Super fino	10	\$53	\$58	\$64
*120765	21 DPP	75	Super fino	10	\$53	\$58	\$64

SIERRAS CIRCULARES

SIERRA CIRCULAR 7-1/4"



EXTRA PESADO DOBLE AISLAMIENTO MAGNESIO **W** 1,500 WATTS **V** 120 VOLTS **\$ PVL** GARANTÍA EN CS



CÓDIGO	SC907B
USO	EXTRA PESADO
POTENCIA	1,500 W
VOLTAJE/FRECUENCIA	120 V- 60Hz
VELOCIDAD SIN CARGA	5,000 r/min
TIEMPO DE OPERACIÓN	50 min / 20 min
ROSCA DE EJE	5/8"
DISCO	7 1/4"
PESO	4,2 kg
PROFUNDIDAD DE CORTE	
A 90°	40 - 60 mm
A 45°	40 mm
📏	1
SUB. DIST.	\$2,754
MAYOREO	\$3,029
MENUDEO	\$3,332

• Caja de engranes metálica.
• Sistema de aspirado o soplado.
• Graduada de 0 a 45° para cortes biselados.

SIERRAS CIRCULARES

SIERRAS CIRCULARES 7-1/4"

NOM DISCO 7-1/4"

USO MÁSTER **W** 1,500 WATTS **V** 120 VOLTS



SC707B

• Base graduada de 0 a 45° para cortes biselados.

USO GENERAL **W** 1,200 WATTS **V** 120 VOLTS



SC407D

• Base graduada de 0 a 45° para cortes biselados.

SURTEK

\$ PVL

GARANTÍA EN CS

- Cumplen con la NOM-003-SCFI.
- Para disco 7-1/4", centro 5/8.



CÓDIGO	SC707B	SC407D
USO	USO MÁSTER	USO GENERAL
POTENCIA	1,500 W	1,200 W
VOLTAJE / FRECUENCIA	120 V / 60 Hz	120 V / 60 Hz
VELOCIDAD SIN CARGA	4,500 rpm	4,500 rpm
TIEMPO DE OPERACIÓN	30 min / 10 min	30 min / 10 min
DISCO	7-1/4"	7-1/4"
PESO	4.25 kg	4.25 kg
PROFUNDIDAD DE CORTE		
A 45°	44-65 mm	44-65 mm
☞	1	1
SUB DIST.	\$1,710	\$1,582
MAYOREO	\$1,881	\$1,740
MENUDEO	\$2,069	\$1,914

SIERRA SABLE

SIERRA SABLE 10"

EXTRA PESADO **W** 1,200 WATTS **V** 120 VOLTS

DOBLE AISLAMIENTO VELOCIDAD VARIABLE



- Cambio rápido y fácil de segueta sin la necesidad utilizar una llave.
- Indicador LED de corriente en empuñadura.
- Empuñadura tipo 'D' con goma antiderrapante.
- Carcasa con Soft Touch.

URREA

\$ PVL

GARANTÍA EN CS



CÓDIGO	SS950
USO	EXTRA PESADO
POTENCIA	1,200 W
VOLTAJE/FRECUENCIA	120 V- 60Hz
TIEMPO DE OPERACIÓN	50 min / 15 min
CORTES POR MINUTO	0-2,700
LONGITUD DE CARREA	1-1/8"
PESO	3.8 kg
CORTE MÁX. DE MADERA	255 mm
CORTE MÁX. DE ALUMINIO	130 mm
CORTE MÁX. DE METAL	10 mm
☞	1
SUB DIST.	\$4,462
MAYOREO	\$4,908
MENUDEO	\$5,399

SEGUETAS PARA SIERRAS SABLE

USO PROFESIONAL



SURTEK

- Hoja bimetalica para cortar madera y metal.
- Dientes soldados electrónicamente para un mayor poder de unión.

PRECIO POR PAQUETE CON 2 SEGUETAS

CÓDIGO	LARGO	DIENTES POR PULGADA	☞	SUB DIST.	MAYOREO	MENUDEO
120780	6"	14	1	\$74	\$81	\$89
120781	6"	18	1	\$76	\$84	\$92
120782	6"	24	1	\$78	\$86	\$95
120783	6"	6	1	\$84	\$92	\$101
120784	6"	10	1	\$85	\$94	\$103
120785	8"	10	1	\$100	\$110	\$121
120786	9"	6	1	\$119	\$131	\$144
120787	12"	6	1	\$137	\$151	\$166
120788	12"	10	1	\$142	\$156	\$172

GÓNDOLA PARA HERRAMIENTAS ELÉCTRICAS

92 PIEZAS ESTRUCTURA DE ACERO



URREA

SURTEK

NUEVO



CONTENIDO

- Incluye 17 accesorios para herramienta que se fijan a la plataforma.
 - El riel de la plataforma facilita el cambio de posición de los racks.
- El producto puede variar dependiendo la disponibilidad

CÓDIGO	MEDIDA	☞	SUB DIST.	MAYOREO	MENUDEO
GONELC	3.40 x 0.90 x 1.40 m	1	\$236,841	\$260,525	\$286,578

CAUTINES

ESTACIÓN DE SOLDADURA



DOBLE AISLAMIENTO **W 660 WATTS**

URREA

\$ PVL

GARANTÍA EN CS



CÓDIGO	ESOL866
POTENCIA	660 W
TEMPERATURA	100 °C - 450 °C
VOLTAJE / FRECUENCIA	120 V - 60 Hz
FLUJO DE AIRE	27 L/min
PESO	3.46 kg
☞	1
SUB DIST.	\$5,377
MAYOREO	\$5,915
MENUDEO	\$6,507

- Cautín, pistola de calor, soporte para cautín y 3 boquillas para pistola
- Pistola de calor y cautín con variadores de temperatura.
- Sistema automático de enfriamiento.

ESTACIÓN DE SOLDADURA



NOM V 127 VOLTS

SURTEK

\$ PVL



CÓDIGO	112504
POTENCIA	50 W
TEMPERATURA	177 °C - 482 °C
VOLTAJE / FRECUENCIA	127 V - 60 Hz
PESO	0.53 g
☞	1
SUB DIST.	\$586
MAYOREO	\$645
MENUDEO	\$710

- Punta cónica con aleación de cobre.
- Indicador led de encendido.
- Esponja limpiadora de punta para cautín.

CAUTÍN TIPO LÁPIZ



DOBLE AISLAMIENTO

URREA

\$ PVL



- Incluye punta de repuesto y soporte.
- Punta de cromo galvanizado.
- Punta cónica intercambiable.
- Mango suave para un mejor agarre y comodidad.

CÓDIGO	CAU50
POTENCIA	30 W
TEMPERATURA	440 °C
VOLTAJE / FRECUENCIA	127 V - 60 Hz
☞	1
SUB DIST.	\$360
MAYOREO	\$396
MENUDEO	\$436

CAUTINES TIPO LÁPIZ



NOM V 120 VOLTS

SURTEK

\$ PVL



112550

- Mango aislado.
- Incluye punta cónica punta de repuesto plana y base.
- Cumplen con la NOM-003-SCFI.

CÓDIGO	112550	112551	112552
POTENCIA	30 W	45 W	60 W
TEMPERATURA	2100 °C	3000 °C	3750 °C
VOLTAJE / FRECUENCIA	120 V - 60 Hz	120 V - 60 Hz	120 V - 60 Hz
☞	1	1	1
SUB DIST.	\$141	\$159	\$181
MAYOREO	\$155	\$175	\$199
MENUDEO	\$171	\$193	\$219

CAUTÍN TIPO LÁPIZ



NOM

FOY

\$ PVL



- Ideal para reparaciones en equipos eléctricos, cables.
- Para trabajos profesionales y aficionados.
- Cumple con la NOM-003-SCFI-2014.

CÓDIGO	144470
POTENCIA	30 W
TEMPERATURA	430 °C
VOLTAJE / FRECUENCIA	120 V - 60 Hz
☞	1
SUB DIST.	\$95
MAYOREO	\$105
MENUDEO	\$116

CAUTINES TIPO PISTOLA



NOM

SURTEK

\$ PVL

V 120 VOLTS



112554

- Cautín profesional tipo pistola con luz para iluminar el área de trabajo.
- Estos cautines Surtek cumplen con la NOM-003-SCFI.

V 110 VOLTS



112503

- Punta sólida.
- Gatillo para accionamiento instantáneo.

CÓDIGO	112553	112554	112503
POTENCIA	140 W	230 W	30 W - 60 W
TEMPERATURA	5000 °C	6800 °C	3000 °C
VOLTAJE / FRECUENCIA	120 V - 60 Hz	120 V - 60 Hz	110 V - 60 Hz
ACCESORIOS INCLUIDOS			
PUNTA DE REPUESTO Y SOLDADURA	•	•	-
☞	1	1	1
SUB DIST.	\$821	\$1,094	\$246
MAYOREO	\$903	\$1,203	\$271
MENUDEO	\$993	\$1,323	\$298

SOPLETE TIPO LÁPIZ RECARGABLE



SURTEK

\$ PVL

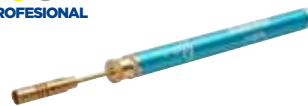

- Recargable.
- Boquilla de latón.
- Cuerpo metálico resistente a los impactos.

CÓDIGO	☞	SUB DIST.	MAYOREO	MENUDEO
112570	1	\$257	\$283	\$311

BOMBA PARA DESOLDAR



SURTEK

\$ PVL



- Punta antiadherente.
- Desoldador de succión que remueve fácil y rápido los excesos de soldadura de placas y circuitos.
- Disminuye la posibilidad de dañar componentes al querer retirar los excedentes de otra manera.

CÓDIGO	☞	SUB DIST.	MAYOREO	MENUDEO
112557	1	\$100	\$110	\$121

HERRAMIENTAS DE PODER ELÉCTRICAS PORTÁTILES

PISTOLAS DE CALOR

PISTOLAS DE CALOR

DOBLE AISLAMIENTO **NOM**

EXTRA PESADO



PC960

USO PESADO



PC800A

• Tobera de 1" de diámetro.

Contenido	
Raspador	1
Boquilla reflectora	1



Contenido	
Raspador	1
Boquilla deflectora	1
Boquilla reflectora	1

Contenido	
Boquilla concentrada	2
Boquilla de protección	1



- Cuenta con sensor de protección contra sobrecalentamiento.
- Rendimiento 30% superior al promedio del segmento.
- Tobera de 1-5/16" de diámetro.
- Alta resistencia a impactos.
- Larga durabilidad.

URREA

\$ PVL

GARANTÍA EN CS

CÓDIGO	PC960	PC800A
USO	EXTRA PESADO	USO PESADO
POTENCIA	1,800 W	1,800 W
VOLTAJE/FRECUENCIA	120 V- 60 Hz	127 V- 60 Hz
RANGOS DE TEMPERATURA	60 °C - 600 °C	50 °C - 600 °C
TIEMPO DE OPERACIÓN	45 min / 10 min	50 min / 15 min
SUMINISTRO DE AIRE	300- 500 l/min	300- 500 l/min
PESO	0,85 kg	0,9 kg
☑	1	1
SUB DIST.	\$2,064	\$1,341
MAYOREO	\$2,270	\$1,475
MENUDEO	\$2,497	\$1,623

PISTOLAS DE CALOR

NOM

USO PROFESIONAL **W 1,800 WATTS** **V 120 VOLTS**



Contenido	
Boquilla de tres capas	1
Boquilla redonda	1
Boquilla triangular	1
Boquilla de cinco capas	1
Boquilla plana	1
Raspador	1

- Temperatura variable.
- Enfriamiento rápido.
- No genera llamas.
- Rápida generación de calor.
- Perilla de temperatura variable.

USO PROFESIONAL **W 1,500 WATTS** **V 120 VOLTS**



Contenido	
Boquilla de tres capas	1
Boquilla redonda	1
Boquilla triangular	1
Boquilla de cinco capas	1
Boquilla plana	1
Raspador	1

- Temperatura variable
- Enfriamiento rápido.
- No genera llamas.
- Rápida generación de calor.
- Boton selector de temperatura.



CÓDIGO	PC618	PC415
USO	USO PROFESIONAL	USO PROFESIONAL
POTENCIA	1,800 W	1,500 W
VOLTAJE/FRECUENCIA	120V-60Hz	120 V-60 Hz
RANGOS DE TEMPERATURA	50 °C - 550 °C	300 °C - 500 °C
TIEMPO DE OPERACIÓN	30min/10min	30min/10min
PESO	0,6 kg	0,59 kg
☑	1	1
SUB DIST.	\$1,160	\$652
MAYOREO	\$1,276	\$717
MENUDEO	\$1,404	\$789

SURTEK

\$ PVL

GARANTÍA EN CS

PISTOLAS PARA SILICÓN

PISTOLAS PARA BARRAS DE SILICÓN

NOM

USO PROFESIONAL **W 80 WATTS** **V 127 VOLTS** **TEMPERATURA 180 °C**



PS612

USO PROFESIONAL **W 25 WATTS** **V 127 VOLTS** **TEMPERATURA 160 °C**



PS611

USO PROFESIONAL **W 10 WATTS** **V 127 VOLTS** **TEMPERATURA 170 °C**



PS610

- Con boquilla de metal.
- Incluyen 2 barras de silicón.
- Gatillo de fácil control para un flujo constante del silicón.
- Estas pistolas cumplen con la NOM-003-SCFI.

CÓDIGO	PS612	PS611	PS610
USO	USO PROFESIONAL	USO PROFESIONAL	USO PROFESIONAL
BARRA	1/2"	1/2"	5/16"
POTENCIA	80 W	25 W	10 W
VOLTAJE / FRECUENCIA	127 V	127 V	127 V
☑	1	1	1
SUB DIST.	\$219	\$142	\$99
MAYOREO	\$241	\$156	\$109
MENUDEO	\$265	\$172	\$120

SURTEK

\$ PVL

BARRAS DE SILICÓN

USO PROFESIONAL



112912

- *Mayor longitud que las barras de silicón convencionales contribuyen a mejorar el rendimiento.
- *Barras de silicón en bolsa de un kilogramo.
- Blister con 12 piezas.

CÓDIGO	DIÁMETRO	LARGO	☑	SUB DIST.	MAYOREO	MENUDEO
En blister						
112912	1/2"	10 cm	1	\$35	\$39	\$43
112910	5/16"	10 cm	1	\$20	\$22	\$24
En bolsa						
*112918	1/2"	15 cm	1	\$246	\$271	\$298
*112920	1/2"	30 cm	1	\$246	\$271	\$298



**PODER
INIGUALABLE**

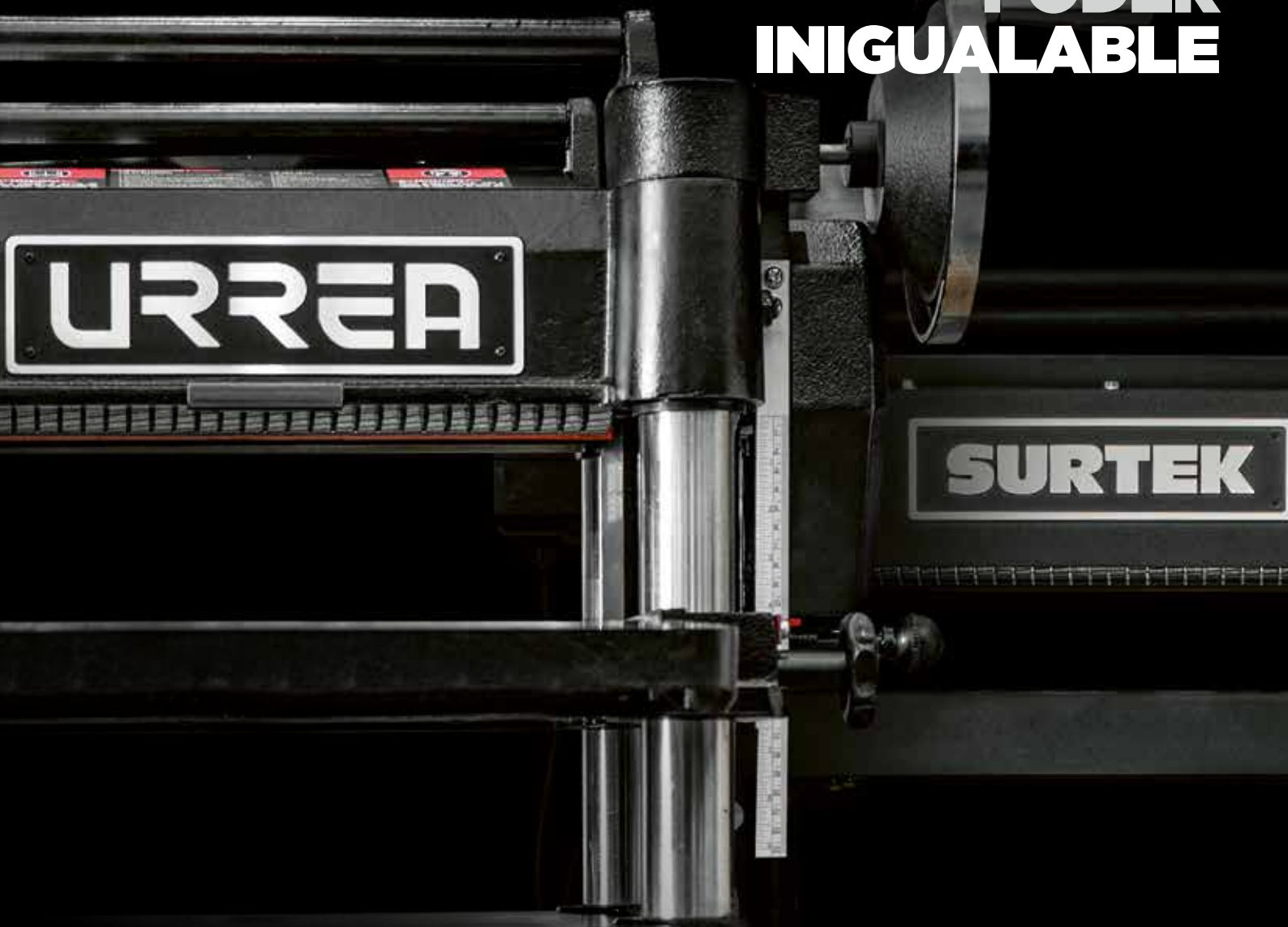

CLASE DE VENTA	CLASE DE HERRAMIENTAS	PAG	MARCA		
			URREA	SURTEK	FDY
Eléctricas estacionarias	Canteadoras	538	•	•	
	Cepillos estacionarios	540	•	•	
	Colectores de polvo	541	•	•	
	Cortadoras	542	•	•	
	Esmeriles de banco	544	•	•	
	Lijadora de banda y disco	546	•	•	
	Sierras	547	•	•	
	Taladros de banco y columna	552	•	•	
	Torno para madera	554		•	
	Trompo de piso para madera	554		•	

urrea.com

Estamos mejorando constantemente nuestros productos, es por esto que la información, imagen, características y disponibilidad de los mismos pueden cambiar sin previo aviso.

CANTEADORAS

CANTEADORAS



MEGA PESADO
CAPACIDAD DE CORTE
12"

V 220 VOLTS **3** HP

D MONOFÁSICO



MEGA PESADO
CAPACIDAD DE CORTE
8"

V 220 VOLTS **2** HP

D MONOFÁSICO



MEGA PESADO
CAPACIDAD DE CORTE
6"

V 120/220 VOLTS **1** HP

D MONOFÁSICO

URREA
\$ PVL
GARANTÍA EN CS



CN1112



CN1108A



CN1106



CÓDIGO	CN1112	CN1108A	CN1106
USO	MEGA PESADO	MEGA PESADO	MEGA PESADO
CAPACIDAD DE CORTE	12" / 305 mm	8" / 203 mm	6" / 152 mm
DIÁMETRO DEL CABEZAL	4" / 98 mm	3" / 74 mm	2-1/2" / 63.5 mm
FASE	1~	1~	1~
RPM	5,000 rpm	5,000 rpm	5,000 rpm
POTENCIA	3 HP / 2,237 W	2 HP / 1,491 W	1 HP / 746 W
TIPO DE MOTOR	Motor de inducción	Motor de inducción	Motor de inducción
VOLTAJE/ FRECUENCIA	220 V - 60 Hz	220 V - 60 Hz	120 / 220 V - 60 Hz
VELOCIDAD DEL CABEZAL	5,000 rpm	5,000 rpm	5,000 rpm
CORTES POR MINUTO	15,000 cpm	20,000 cpm	15,000 cpm
DIMENSIONES DE LA MESA	83" x 12" / 2,110 x 305 mm	72-1/8" x 8" / 1,832 x 203 mm	46" x 6-1/8" / 1,168 x 156 mm
ALTURA DE LA MESA	39" / 990 mm	32" / 820 mm	32-3/8" / 822 mm
PROFUNDIDAD MÁXIMA DE CORTE	3/4" / 19 mm	1/2" / 12.7 mm	1/2" / 13 mm
NÚMERO DE CUCHILLAS	3	4	3
CICLO DE TRABAJO	120 min / 30 min	120 min / 30 min	120 min / 30 min
USO MÁXIMO POR DÍA	10 h	8 h	6 h
PESO	352 kg / 776 lb	184 kg / 405.6 lb	102 kg / 225 lb
Características			
Interrupción magnético con protección de sobrecarga térmica	•	•	•
Estructura de hierro fundido	•	•	•
Escala métrica para profundidad de corte	•	•	•
Mesa de entrada accionada por palanca con mango de bloqueo para ajustes de altura rápidos	•	•	•
📦	1	1	1
SUB DIST.	\$119,951	\$49,764	\$30,846
MAYOREO	\$131,946	\$54,740	\$33,931
MENUDEO	\$145,141	\$60,214	\$37,324

NAVAJAS PARA CANTEADORA



MEGA PESADO



NCN06B



INSERTOS PARA CANTEADORA



MEGA PESADO

10
PIEZAS



• Fabricadas en una aleación de tungsteno que las hace muy resistentes y con una alta dureza.

• Dos bordes de corte por inserto para mejor terminado.

CÓDIGO	DESCRIPCIÓN	📦	SUB DIST.	MAYOREO	MENUDEO
NCN12	Juego 3 navajas canteadora 12"	1	\$2,135	\$2,349	\$2,584
NCN08B	Juego 4 navajas canteadora 8"	1	\$1,851	\$2,036	\$2,240
NCN06B	Juego 3 navajas canteadora 6"	1	\$1,040	\$1,144	\$1,258

CÓDIGO	DESCRIPCIÓN	📦	SUB DIST.	MAYOREO	MENUDEO
IRH10	Insertos	1	\$1,993	\$2,192	\$2,411



CANTEADORAS

CANTEADORAS



CAPACIDAD DE CORTE 8"

2 HP

220-120 BI-VOLTAJE



CN708



CAPACIDAD DE CORTE 6"

1 HP

120 VOLTS



CN706A



CAPACIDAD DE CORTE 6"

1 HP

120 VOLTS



CN606A



CÓDIGO	CN708	CN706A	CN606A
POTENCIA	2 HP (1,500 W)	1 HP (750 W)	1 HP (750 W)
VOLTAJE / FRECUENCIA	120 V / 220 V 60 Hz	120 V / 60 Hz	120 V / 60 Hz
VELOCIDAD EN VACÍO	5,200 rpm	5,200 rpm	5,200 rpm
ANCHO DE CORTE	8"	6"	6"
PROFUNDIDAD DE CORTE	1/8"	1/8"	1/8"
RANURACIÓN	3/8"	1/2"	1/2"
CORTES POR MINUTO	15,600	15,600	15,600
MESA DE TRABAJO	1,550 x 230 mm	1,210 x 184 mm	1,030 x 180 mm
PESO	132 kg	102 kg	78 kg
ACCESORIOS			
GUÍA DE APOYO	•	•	•
GUARDA DEL CABEZAL DE CORTE	•	•	•
RANURACIÓN	•	•	•
CARACTERÍSTICAS			
GUÍA MONTADA CON AJUSTE DE INCLINACIÓN HASTA 45°	•	•	•
GUÍA MONTADA CON AJUSTE DE INCLINACIÓN HASTA 45°	•	•	•
IDEAL PARA ALISAR MATERIAL ABOMBADO O CUARTEADO	•	•	•
MESA DE ACERO FUNDIDO PARA UNA SUPERFICIE DE TRABAJO LISA	•	•	•
🔧	1	1	1
SUB DIST.	\$30,590	\$19,327	\$18,764
MAYOREO	\$33,649	\$21,260	\$20,640
MENUDEO	\$37,014	\$23,386	\$22,704

CEPILLO CANTEADOR



1 1/2 HP

1,100 WATTS

120 VOLTS



Características	
Potencia	1-1/2 HP / 1,100 W
Voltaje	120 V
Velocidad sin carga	9,400 rpm
Velocidad de trabajo	18,800 cpm
Ancho corte de cepillo	6" (152.4 mm)
Ancho corte de canteadora	6" (152.4 mm)
Máximo espesor de material	5" (127 mm)
Mínimo espesor de material	0.11"
Máxima capacidad de corte/rebaje	1.5 mm

- Interruptor de seguridad.
- Transmisión por poleas y correas.
- Sólida construcción de hierro fundido.
- Motor montado sobre rodamientos blindados.

CÓDIGO	POTENCIA	🔧	SUB DIST.	MAYOREO	MENUDEO
CN506	1,100 W	1	\$12,976	\$14,274	\$15,701



PVL



JUEGOS DE NAVAJAS PARA CANTEADORAS



NUEVO



NCN06A

- Fabricadas en acero de alta velocidad.
- Las navajas de 6" son compatibles con los modelos CN706A Y CN606A.

CÓDIGO	LONGITUD	CONTENIDO	🔧	SUB DIST.	MAYOREO	MENUDEO
NCN06A	6"	3 navajas	1	\$652	\$717	\$789
NCN06C	6"	3 navajas	1	\$722	\$794	\$873
NCN08A	8"	3 navajas	1	\$809	\$890	\$979

CEPILLOS ESTACIONARIOS

CEPILLOS ESTACIONARIOS



MEGA PESADO
CAPACIDAD DE CEPILLADO 20"

V 220 VOLTS **5 HP**



CE1120A



MEGA PESADO
CAPACIDAD DE CEPILLADO 15"

V 220 VOLTS **3 HP**



CE1115



EXTRA PESADO
CAPACIDAD DE CEPILLADO 13"

V 120 VOLTS **2 1/2 HP**

ALTURA MÁXIMA DE ABERTURA 150 mm



CE913

URREA

\$ PVL

GARANTÍA EN CS

- Estructura de hierro fundido de alta resistencia.
- Interruptor magnético de seguridad, incluye botón de paro de emergencia.
- Base móvil integrada a la máquina que proporciona una excelente maniobrabilidad y portabilidad.

CÓDIGO	CE1120A	CE1115	CE913
USO	MEGA PESADO	MEGA PESADO	EXTRA PESADO
CAPACIDAD CEPILLADO	20"	15"	13"
VELOCIDAD AVANCE	4.8 - 6 m/min	4.8 - 9 m/min	4 - 6 m/min
NÚMERO DE FASES	1~	1~	1~
RPM	5,000	5,000	5,000
POTENCIA	5 HP / 3,730 W	3 HP / 2,237 W	2 - 1/2 HP
TIPO DE MOTOR	Motor de Inducción	Motor de Inducción	Carbones
VOLTAJE/FRECUENCIA	220 V ~ 60 Hz	220 V ~ 60 Hz	120 V ~ 60 Hz
CORTES POR MINUTO	20,000 rpm	15,000 rpm	8,000 rpm
VELOCIDAD DEL CABEZAL	5,000 rpm	5,000 rpm	-
PROFUNDIDAD DE CORTE	3 mm	3 mm	3 mm
ALTURA MÁXIMA DE CEPILLADO	8" / 203 mm	8" / 203 mm	5" / 127 mm
ANCHO DE CEPILLADO MÁXIMO	20" / 508 mm	15" / 381 mm	318 mm
NÚMERO DE CUCHILLAS	4	3	2
DIMENSIONES DE LA MESA	20" x 26" / 508 x 652 mm	15" x 20" / 381 x 508 mm	12.5" x 11.5" / 317 x 292 mm
DIÁMETRO CABEZAL	3-1/8" / 79.4 mm	3" / 76 mm	-
CICLO DE TRABAJO	120 min / 30 min	120 min / 30 min	50 min / 15 min
USO MÁXIMO POR DÍA	10 h	8 h	6 h
PESO	350 kg / 771 lb	270 kg / 595 lb	33 kg / 72.7 lb
⊞	1	1	1
SUB. DIST.	\$112,339	\$77,210	\$16,420
MAYOREO	\$123,573	\$84,931	\$18,062
MENUDEO	\$135,930	\$93,424	\$19,868

JUEGOS DE NAVAJAS PARA CEPILLOS ESTACIONARIOS



MEGA PESADO



NCE15

URREA



USO MÁSTER

JUEGOS DE NAVAJAS PARA CEPILLOS ESTACIONARIOS

SURTEK

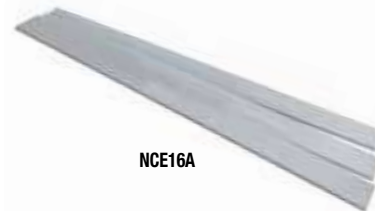

NCE16A

- Fabricadas en una aleación de tungsteno que las hace muy resistentes y con una alta dureza.

- Fabricadas en acero de alta velocidad.

CÓDIGO	DESCRIPCIÓN	LONGITUD	CONTENIDO	⊞	SUB. DIST.	MAYOREO	MENUDEO
NCE20A	Juego de navajas para cepillo CE1120A	20"	4 Navajas	1	\$5,043	\$5,547	\$6,102
NCE15	Juego de navajas para cepillo CE1115	15"	3 Navajas	1	\$2,945	\$3,240	\$3,564

CÓDIGO	LONGITUD	CONTENIDO	⊞	SUB. DIST.	MAYOREO	MENUDEO
NCE16A	16"	4 Navajas	1	\$1,478	\$1,626	\$1,789
NCE20B	20"	4 Navajas	1	\$2,409	\$2,650	\$2,915

CEPILLOS ESTACIONARIOS



USO MÁSTER



5 HP

3,700 WATTS

220 VOLTS



CE720



USO MÁSTER



3 HP

2,200 WATTS

220 VOLTS



CE716



USO MÁSTER



2.5 HP

1,864 WATTS

120 VOLTS



CE712

SURTEK

\$ PVL

GARANTÍA EN CS

Características	
Altura de cepillado	5 mm - 153 mm
Ancho de cepillado	12-1/2" (318 mm)
Avance con 2 cuchillas	48 mm, 9000 rpm



CÓDIGO	CE720	CE716	CE712
USO	USO MÁSTER	USO MÁSTER	USO MÁSTER
CAPACIDAD CEPILLADO	20"	16"	12-1/2"
POTENCIA	5 HP	3 HP	2.5 HP
VOLTAJE / FRECUENCIA	220 V / 60 Hz	220 V / 60 Hz	120 V
VELOCIDAD	Sin carga 5,000 rpm	Sin carga 5,000 rpm	De avance 8 m/min
CAPACIDAD DE CEPILLADO	20"	16"	12-1/2"
PROFUNDIDAD DE CORTE	1/8"	1/8"	3 mm
CORTES POR MINUTO	20,000	20,000	19,000
DIMENSIONES DE LA MESA	53 x 116 cm	43.5 x 107 cm	30.4 x 29.2 cm
PESO	290 kg	220 kg	30.5 kg
ACCESORIOS			
CUCHILLAS	4	4	2
CARACTERÍSTICAS	Capacidad de controlar el espesor a cepillar. Espesor máximo de corte 8"	Capacidad de controlar el espesor a cepillar. Espesor máximo de corte 8"	Cambio de chaffán. Interruptor de seguridad. Ajuste fino de profundidad de cepillado. Motor con protección contra sobrecargas.
☑ SUB DIST.	\$77,192	\$53,383	\$10,958
☑ MAYOREO	\$84,911	\$58,721	\$12,054
☑ MENUDEO	\$93,402	\$64,593	\$13,259

COLECTORES DE POLVO

COLECTORES DE POLVO



CÓDIGO	RP901	RP801
USO	USO PESADO	USO PESADO
CAPACIDAD DE BOLSA	0.441 m ³	0.074 m ³
VOLTAJE/FRECUENCIA	220/440 V~ / 60 Hz	120/220 V~ / 60 Hz
SUCCIÓN	3,200 CFM / 97 m ³ /min	570 CFM / 16 m ³ /min
ENTRADA DE AIRE	7"	4"
DIMENSIONES DE LA BOLSA	0.441 m ³	0.074 m ³
VELOCIDAD EN VACÍO	3,450 rpm	3,450 rpm
POTENCIA	5 HP	3/4 HP
AMPERAJE	14 A	7.8 A
TIEMPO DE OPERACIÓN	120 min / 15 min	60 min / 15 min
USO MÁXIMO POR DÍA	12 h	10 h
ETAPAS	2	2
PESO	213 kg	39.4 kg
CARACTERÍSTICAS		
BOLSA DE FILTRO 5 MICRAS	•	•
☑ SUB DIST.	\$79,352	\$17,964
☑ MAYOREO	\$87,287	\$19,760
☑ MENUDEO	\$96,016	\$21,736



USO PESADO

220/440 VOLTS

5 HP

14 AMPERES

3D TRIFÁSICO

- El colector cónico separa eficazmente las partículas más pesadas y deposita éstas en el cilindro y el polvo fino en la bolsa.



RP901



USO PESADO

120/220 VOLTS

3/4 HP

14 AMPERES

D MONOFÁSICO

- Diseñado para extraer y recolectar el aserrín y las astillas de madera producidos por máquinas industriales y profesionales para trabajar madera.



RP801

URREA

\$ PVL

GARANTÍA EN CS

COLECTORES DE POLVO

COLECTORES DE POLVO

MOTOR MONOFÁSICO

USO MÁSTER

3 HP
120 VOLTS
18 AMPERES



RP743A

USO PROFESIONAL

2 HP
120 VOLTS
14 AMPERES



RP642A

USO PROFESIONAL

1 HP
120 VOLTS
4.5 AMPERES



RP542A

SURTEK

\$ PVL

GARANTÍA EN CS



VIDEO



CÓDIGO	RP743A	RP642A	RP542A
POTENCIA	USO MÁSTER	USO PROFESIONAL	USO PROFESIONAL
POTENCIA	3 HP	2 HP	1 HP
AMPERAJE	18 A	14 A	4.5 A
VOLTAJE / FRECUENCIA	120 V / 60 Hz	120 V / 60 Hz	120 V / 60 Hz
VELOCIDAD EN VACÍO	3,400 rpm	3,400 rpm	3,400 rpm
ENTRADA DE AIRE	3 x 4"	2 x 4"	1 x 4"
FLUJO DE SUCCIÓN	2300 CFM (65 m3/min)	1490 CFM (42 m3/min)	500 CFM (14 m3/min)
PRESIÓN DE SUCCIÓN	2782 Pa	2045 Pa	607 Pa
DIMENSIÓN DE LA BOLSA	19.6" x 33.4" (50 cm x 85 cm)	19.6" x 33.4" (50 cm x 85 cm)	14.5 x 25.2" (50 cm x 85 cm)
CAPACIDAD DE LA BOLSA	0.307 m3	0.153 m3	0.067 m3
PESO	59 kg (130lb)	47 kg (103.6 lb)	27 kg (59.5 lb)
CARACTERÍSTICAS			
BOLSA COLECTORA DE CONEXIÓN RÁPIDA	•	•	•
BASE CON RUEDAS PARA FACILITAR SU TRASLADO.	•	•	•
MOTOR DE ALTA RESISTENCIA CON BALEROS BLINDADOS Y SELLADOS	•	•	•
📦	1	1	1
SUB DIST.	\$26,210	\$17,038	\$9,872
MAYOREO	\$28,831	\$18,742	\$10,859
MENUDEO	\$31,714	\$20,616	\$11,945

CORTADORAS

CORTADORAS DE CERÁMICOS

EXTRA PESADO
10" DIÁMETRO DE DISCO
1,800 WATTS
120 VOLTS
15 AMPERES



CC910

USO PESADO
7" DIÁMETRO DE DISCO
600 WATTS
120 VOLTS
5 AMPERES



CC707

URREA

\$ PVL

GARANTÍA EN CS



CÓDIGO	CC910	CC707
USO	EXTRA PESADO	USO PESADO
DIÁMETRO DE DISCO	10"	7"
POTENCIA	1,800 W	600 W
VOLTAJE/FRECUENCIA	120 V- 60 Hz	120 V- 60 Hz
CONSUMO DE CORRIENTE	15 A	5 A
DIÁMETRO DE DISCO	10"	7"
VELOCIDAD EN VACÍO	4,000 rpm	5,300 rpm
EJE	5/8"	5/8"
DIMENSIONES DE LA MESA	405 x 335 mm	345 x 345 mm
TIEMPO DE OPERACIÓN	50 min / 15 min	30 min / 15 min
USO MÁXIMO POR DÍA.	8 h	6 h
PESO	31.5 kg	7.5 kg
Capacidad de corte máximo		
A 90°	3-1/2" / 90 mm	1.2" / 30 mm
A 45°	1-1/2" / 38 mm	0.7" / 18 mm
Accesorios		
DISCO DE 10"	1	-
DISCO DE 7"	-	1
GUÍA PARA CORTES	1	1
📦	1	1
SUB DIST.	\$18,243	\$6,045
MAYOREO	\$20,067	\$6,650
MENUDEO	\$22,074	\$7,315

CORTADORAS

CORTADORAS DE METAL

URREA

\$ PVL

GARANTÍA EN CS



MEGA PESADO

16" DIÁMETRO DE DISCO

W 5,500 WATTS

V 120 VOLTS

POTENTE MOTOR DE INDUCCIÓN

75 HP

3D TRIFÁSICO



CM1116



EXTRA PESADO

16" DIÁMETRO DE DISCO

W 3,000 WATTS

V 120 VOLTS

POTENTE MOTOR DE INDUCCIÓN

4 HP

3D TRIFÁSICO



CM916



EXTRA PESADO

14" DIÁMETRO DE DISCO

W 2,300 WATTS

V 127 VOLTS

D MONOFÁSICO



CM1014

- Motor con carcasa de aluminio que dispersa mejor el calor del motor, ofreciendo más horas uso.
- Motor universal de alta eficiencia.
- Gran torque que ofrece cortes más rápidos.



EXTRA PESADO

14" DIÁMETRO DE DISCO

W 2,200 WATTS

V 120 VOLTS

D MONOFÁSICO



CM914B

- Motor universal de alta eficiencia.



USO PESADO

14" DIÁMETRO DE DISCO

W 2,100 WATTS

V 120 VOLTS

D MONOFÁSICO



CM814B

- Base sólida de hierro fundido que brinda gran estabilidad.

CÓDIGO	CM1116	CM916	CM1014	CM914B	CM814B
USO	MEGA PESADO	EXTRA PESADO	EXTRA PESADO	EXTRA PESADO	USO PESADO
CAPACIDAD DISCO	16"	16"	14"	14"	14"
POTENCIA	5,500 W	3,000 W	2,300 W	2,200 W	2,100 W
VOLTAJE/FRECUENCIA	220 V- 60Hz	220 V- 60Hz	127 V - 60 Hz	127 V - 60 Hz	127 V - 60 Hz
NÚMERO DE FASES	3	3	1	1	1
VELOCIDAD SIN CARGA	3,450 rpm	3,450 rpm	3,800 rpm	3,700 rpm	3,800 rpm
TIEMPO DE OPERACIÓN	50 min / 15 min	50 min / 15 min	50 min/15 min	30 min/10 min	30 min/10 min
USO MÁXIMO POR DÍA	11 h	10 h	10 h	8 h	8 h
PESO	162 kg	56 kg	16 kg	15.3 kg	16.8 kg
Capacidad de corte en barra					
CIRCULAR HUECA	14 cm	12 cm	10 cm	10 cm	10 cm
CUADRADA HUECA	9 x 12 cm	12 x 12 cm	10 cm	10 cm	10 cm
RECTANGULAR HUECA	9 x 11 cm	12 x 10 cm	12.5 x 10 cm	13 x 10 cm	13 x 10 cm
VARILLA		5 cm	5 cm	4 cm	4 cm
Accesorios					
DISCO DE CORTE	-	1	1	1	1
PALANCA	-	1	1	-	-
MANIVELA	-	1	1	-	-
LLAVE	2	-	1	1	1
Características					
DIÁMETRO DE EJE	1"	1"	1"	1"	1"
MOTOR DE INDUCCIÓN	•	•	-	-	-
MOTOR UNIVERSAL	-	-	•	•	•
RUEDAS METÁLICAS	-	-	-	-	-
BASE SÓLIDA DE HIERRO FUNDIDO	•	•	•	•	•
📦	1	1	1	1	1
SUB DIST.	\$77,742	\$14,717	\$6,624	\$5,595	\$4,413
MAYOREO	\$85,516	\$16,189	\$7,286	\$6,155	\$4,854
MENUDEO	\$94,068	\$17,808	\$8,015	\$6,771	\$5,339

HERRAMIENTAS DE PODER ELÉCTRICAS ESTACIONARIAS

CORTADORAS

CORTADORA DE METAL

USO MÁSTER
DISCO 14"
2,000 WATTS
120 VOLTS



SURTEK

\$ PVL

DISCOS ABRASIVOS
PÁGINA 656

GARANTÍA EN CS

- Motor con gran eficiencia.
- Cambio rápido de carbones.
- Prensa de trabajo, sostiene y asegura el metal a trabajar.
- Base sólida de hierro fundido.
- Escala graduada para cortes biselados.



CÓDIGO	CM714B
USO	USO MÁSTER
POTENCIA	2,000 W
VOLTAJE / FRECUENCIA	120 V / 60 Hz
VELOCIDAD DEL MOTOR	2450 rpm
VELOCIDAD DE CORTE	3900 rpm
CAPACIDAD DISCO	14"
DIÁMETRO DEL EJE	1"
USO MÁXIMO DIARIO	5 horas
CICLO DE TRABAJO	40 min/15 min
PESO	16 kg
ACCESORIOS	
DISCO DE CORTE	1
PALANCA	1
MANIVELA	1
LLAVE	1
CAPACIDAD DE CORTE	
CIRCULAR HUECA	10 cm
CUADRADA HUECA	10 cm
RECTANGULAR HUECA	12.5 x 10 cm
VARILLA	4 cm
☑	1
SUB. DIST.	\$3,190
MAYOREO	\$3,509
MENUDEO	\$3,860

SURTEK
HERRAMIENTAS PARA PROFESIONALES

ESCANEA EL CÓDIGO QR

CÓDIGO LE612



ESMERILES DE BANCO

ESMERILES DE BANCO

MEGA PESADO
14" DIÁMETRO DE PIEDRA

TRIFÁSICO 4 POLOS

220/440 VOLTS

3 HP

2,240 WATTS



EB1214

MEGA PESADO
10" DIÁMETRO DE PIEDRA

TRIFÁSICO 4 POLOS

220/440 VOLTS

2 HP

1,500 WATTS



EB1210

MEGA PESADO
7" DIÁMETRO DE PIEDRA

MONOFÁSICO

120 VOLTS

1/2 HP

373 WATTS



EB1207

URREA

\$ PVL

GARANTÍA EN CS

- Las esmeriles de banco Urrea uso mega pesado cuentan con alta eficiencia y máximas horas de uso continuo.
- No incluye piedras abrasivas.

CÓDIGO	EB1214	EB1210	EB1207
USO	MEGA PESADO	MEGA PESADO	MEGA PESADO
DIÁMETRO DE PIEDRA	14"	10"	7"
DIÁMETRO EJE	1-1/4"	3/4"	5/8"
POTENCIA	3 HP / 2,240 W	2 HP / 1,500 W	1/2 HP / 373 W
VOLTAJE/FRECUENCIA	220/440 V- 60Hz	220/440 V- 60Hz	120 V- 60Hz
VELOCIDAD EN VACÍO	1,725 rpm	1,725 rpm	3,450 rpm
FASES	3 ~	3 ~	1 ~
TIEMPO DE OPERACIÓN	120 min / 15 min	120 min / 15 min	90 min / 15 min
USO MÁXIMO POR DÍA	12 h	12 h	10 h
PESO	119 kg	51 kg	25 kg
☑	1	1	1
SUB. DIST.	\$30,638	\$17,224	\$6,543
MAYOREO	\$33,702	\$18,946	\$7,197
MENUDEO	\$37,072	\$20,841	\$7,917

ESMERILES DE BANCO

ESMERILES DE BANCO

EXTRA PESADO

8" DIÁMETRO DE PIEDRA

120 VOLTS

570 WATTS

3/4 HP

MONOFÁSICO



EB1008

EXTRA PESADO

6" DIÁMETRO DE PIEDRA

120 VOLTS

250 WATTS

1/3 HP

MONOFÁSICO



EB1006

URREA

PVL

GARANTÍA EN CS



CÓDIGO	EB1008	EB1006
USO	EXTRA PESADO	EXTRA PESADO
DIÁMETRO DE PIEDRA	8"	6"
DIÁMETRO DE EJE	5/8"	1/2"
POTENCIA	570 W / 3/4 HP	250 W / 1/3 HP
VOLTAJE/FRECUENCIA	120 V- /60 Hz	120 V- /60 Hz
VELOCIDAD EN VACÍO	2,000-3,400 rpm	2,000-3,400 rpm
TIEMPO DE OPERACIÓN	60 min / 15 min	60 min / 15 min
USO MÁXIMO POR DÍA	10 h	9 h
PESO	19.2 kg	12.4 kg
Contenido		
RUEDA ABRASIVA	1	1
CARDA	1	1
Características		
LUZ DE TRABAJO	•	•
REGULADOR DE VELOCIDAD	•	•
MICAS DE PROTECCIÓN	•	•
BASE DE ACERO QUE MINIMIZA LA VIBRACIÓN	•	•
TRABAJOS CON RUEDA Y CARDA ABRASIVA	•	•
☑	1	1
SUB. DIST.	\$6,510	\$4,720
MAYOREO	\$7,161	\$5,192
MENUDEO	\$7,877	\$5,711

ESMERILES DE BANCO

MONOFÁSICO

USO PESADO 10" DIÁMETRO DE PIEDRA

127 VOLTS

900 WATTS

1 1/4 HP



EB910

USO PESADO 8" DIÁMETRO DE PIEDRA

127 VOLTS

750 WATTS

1 HP



EB908

USO PESADO 6" DIÁMETRO DE PIEDRA

127 VOLTS

570 WATTS

3/4 HP



EB906

URREA

PVL

GARANTÍA EN CS



CÓDIGO	EB910	EB908	EB906
USO	USO PESADO	USO PESADO	USO PESADO
DIÁMETRO DE PIEDRA	10"	8"	6"
DIÁMETRO EJE	3/4"	5/8"	1/2"
POTENCIA	1-1/4 HP / 900 W	1 HP / 750 W	3/4 HP / 570 W
VOLTAJE/FRECUENCIA	127 V- 60Hz	127 V- 60Hz	127 V- 60Hz
VELOCIDAD EN VACÍO	1,750 rpm	3,450 rpm	3,450 rpm
TIEMPO DE OPERACIÓN	50/ 15 min	50/ 15 min	50/ 15 min
USO MÁXIMO POR DÍA	8 h	8 h	7 h
PESO	31 kg	24 kg	14.6 kg
Accesorios			
DISCOS DE ÓXIDO DE ALUMINIO	2	2	2
Características			
INTERRUPTOR SELLADO	•	•	•
☑	1	1	1
SUB. DIST.	\$7,927	\$5,514	\$4,412
MAYOREO	\$8,720	\$6,065	\$4,853
MENUDEO	\$9,592	\$6,672	\$5,338

SIERRAS DE BANDA

SIERRAS DE BANDA

0-45°
INCLINACIÓN DE LA MESA

MONOFÁSICO

URREA

\$ PVL

GARANTÍA EN CS

EXTRA PESADO

18" DIÁMETRO DE RUEDA

3 HP

V 220 VOLTS

W 2,200 WATTS



SB1018

- Guía de corte.
- Mesa.
- Calibrador de inglete.
- Bolsa para piezas sueltas.

EXTRA PESADO

14" DIÁMETRO DE RUEDA

2 HP

V 120/220 VOLTS

W 1,500 WATTS



SB1014

- Guía de corte.
- Mesa.
- Calibrador de inglete.

CÓDIGO	SB1018	SB1014
USO	EXTRA PESADO	EXTRA PESADO
POTENCIA	3 HP	2 HP
VOLTAJE/FRECUENCIA	220 V - 60 Hz	120/220 V - 60 Hz
PROFUNDIDAD DE GARGANTA	18.3" (46.5 cm)	13.58" (34.5 cm)
DIÁMETRO DE RUEDA	18"	14"
TIPO DE MOTOR	Inducción	Inducción
VELOCIDAD SIN CARGA	400-500 / 900-1 100 m/min	360-440 / 800-1 000 m/min
NÚMERO DE FASES	1~	1~
CAPACIDAD DE ASERRAR	11" (285 mm)	9-1/4" (235 mm)
TIEMPO DE OPERACIÓN	50 x 10 min	50 x 10 min
PESO	165 kg	118 kg
INCLINACIÓN DE LA MESA	0-45° a la derecha	0-45° a la derecha
DIMENSIONES DE LA MESA	630 x 480 mm	535 x 435 mm
Accesorios		
GUÍA DE CORTE	•	•
MESA	•	•
CALIBRADOR DE INGLETE	•	•
BOLSA PARA PIEZAS SUELTAS	•	-
☑	1	1
SUB. DIST.	\$69,173	\$44,271
MAYOREO	\$76,090	\$48,698
MENUDEO	\$83,699	\$53,568

SIERRAS DE BANDA

USO MÁSTER

DIÁMETRO DE RUEDA 14"

1 HP

V 120 VOLTS



SB714

- Perilla de ajuste para la tensión de la seguenta en la parte superior de la máquina.
- Interruptor de seguridad que reduce la posibilidad de accidentes.
- En la carpintería para cortes de madera, útiles para el corte de formas irregulares o curvas y la creación de cortes rectos.

USO MÁSTER

DIÁMETRO DE RUEDA 10"

1/2 HP

V 120 VOLTS



SB710

CÓDIGO	SB714	SB710
USO	USO MÁSTER	USO MÁSTER
POTENCIA	1 HP	1/2 HP
VOLTAJE / FRECUENCIA	120 V / 60 Hz	120 V / 60 Hz
VELOCIDAD SIN CARGA	1700 rpm	1700 rpm
TORQUE MÁXIMO	3 Nm	1.5 Nm
DIÁMETRO DE VOLANTE	14"	10"
LONGITUD DE LA BANDA	2480 mm	1790 mm
ESPESOR DE LA BANDA	12.66 mm	8 mm
CAPACIDAD DE CORTE	33.5 x 16 cm	24.5 x 12 cm
PESO	85 kg	29 kg
☑	1	1
SUB. DIST.	\$20,599	\$11,330
MAYOREO	\$22,659	\$12,463
MENUDEO	\$24,925	\$13,709

HOJAS PARA SIERRA DE BANDA

EXTRA PESADO



SSB18



SSB14



SSB14A



SSB10

CÓDIGO	DESCRIPCIÓN	☑	SUB. DIST.	MAYOREO	MENUDEO
SSB18	18" 4DPP	1	\$854	\$939	\$1,033
SSB14	14" 3DPP	1	\$608	\$669	\$736

CÓDIGO	DESCRIPCIÓN	☑	SUB. DIST.	MAYOREO	MENUDEO
SSB14A	14" 3DPP	1	\$424	\$466	\$513
SSB10	10" 4DPP	1	\$260	\$286	\$315

SIERRAS CALADORAS DE BANCO

SIERRAS CALADORAS DE BANCO

USO PESADO **W 90 WATTS** **V 120 VOLTS**



SK818

- Cuenta con puerto de expulsión de residuos.
- Mica de protección transparente.

USO PESADO **W 90 WATTS** **V 120 VOLTS**



SK816

- Cuenta con puerto de expulsión de residuos.
- Mica de protección transparente.
- Mesa inclinable de 0-45°.
- Lámpara LED articulada.

URREA

\$ PVL

GARANTÍA EN CS

CÓDIGO	SK818	SK816
USO	USO PESADO	USO PESADO
PROFUNDIDAD DE GARGANTA	18"	16"
POTENCIA	90 W	90 W
LONGITUD DE LA HOJA	5" / 127 mm	5" / 127 mm
CARRERA	19.5 mm	17.5 mm
CAPACIDAD DE CORTE MÁXIMO	2" / 50 mm	2" / 50 mm
VELOCIDAD EN VACÍO	550-1,600 rpm	550-1,600 rpm
GARGANTA	18" / 457 mm	16" / 406 mm
CONSUMO ELÉCTRICO	0.09 kWh	0.09 kWh
VOLTAJE/FRECUENCIA	120 V ~ 60 Hz	120 V ~ 60 Hz
TIEMPO DE OPERACIÓN	50 min / 15 min	50 min / 15 min
USO POR DÍA	Máximo 9 h	Máximo 8 h
PESO	15.7 kg	11.4 kg
Accesorios		
JUEGO DE ACCESORIOS PARA EJE FLEXIBLE	-	-
EJE FLEXIBLE	-	-
⊞	1	1
SUB. DIST.	\$8,919	\$8,339
MAYOREO	\$9,811	\$9,173
MENUDEO	\$10,792	\$10,090

SIERRA CALADORA DE BANCO

USO PROFESIONAL **PROFUNDIDAD DE GARGANTA 16"** **LUZ DE TRABAJO LED** **MESA INCLINABLE 0-45°** **W 90 WATTS** **V 120 VOLTS**



SURTEK

GARANTÍA EN CS \$ PVL

- Repuestos: SSK15 & SSK18.
- Cuenta con útil compartimiento para guardar seguetas.
- Mica de protección transparente.



CÓDIGO	SK616A
USO	USO PROFESIONAL
POTENCIA	90 W
VOLTAJE / FRECUENCIA	120 V / 60 Hz
VELOCIDAD EN VACÍO	550-1600 r/min
LONGITUD DE LA HOJA	5" (127 mm)
CARRERA	17.5 mm
CAPACIDAD DE CORTE MÁXIMO	2" (50 mm)
GARGANTA	16" (406 mm)
PESO	10.8 kg (4.9 lb)
⊞	1
SUB. DIST.	\$6,565
MAYOREO	\$7,222
MENUDEO	\$7,944

HOJAS PARA SIERRA CALADORA DE BANCO

USO PESADO **PIN DE SUJECCIÓN** **5 PIEZAS**

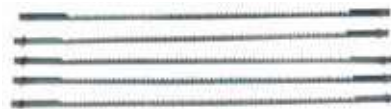

- Recomendado para madera, plástico y metales no ferrosos.

CÓDIGO	DPP	LONGITUD TOTAL	LONGITUD DE CORTE	⊞	SUB. DIST.	MAYOREO	MENUDEO
SSK15	15	133 mm	101 mm	1	\$405	\$446	\$491

HOJAS PARA SIERRA CALADORA DE BANCO

USO PESADO **5 PIEZAS**

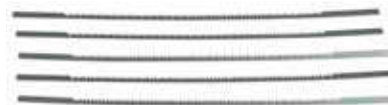

- Recomendado para madera, plástico y metales no ferrosos.

CÓDIGO	DPP	LONGITUD TOTAL	LONGITUD DE CORTE	⊞	SUB. DIST.	MAYOREO	MENUDEO
SSK18	18	133 mm	101 mm	1	\$383	\$421	\$463

SIERRA CINTA PARA METALES

SIERRA CINTA PARA METALES

USO PROFESIONAL 3/4 HP 550 WATTS 120 VOLTS



SURTEK

PVL

GARANTÍA EN CS



CÓDIGO	CM512
USO	USO PROFESIONAL
POTENCIA	3/4 HP
VOLTAJE / FRECUENCIA	120 V / 60 Hz
VELOCIDAD SIN CARGA	1780 rpm
TORQUE MÁXIMO	1.8 Nm
CAPACIDAD	4"
LONGITUD DE LA HOJA	1638 mm
ESPESOR DE LA HOJA	126 mm
ALTURA MÁXIMA DE CORTE	10 cm
MÁXIMO ANCHO DE CORTE	15 cm
PESO	55 kg
☐	1
SUB. DIST.	\$21,019
MAYOREO	\$23,121
MENUDEO	\$25,433

HOJA PARA CINTA PARA METALES

SURTEK

USO PROFESIONAL



• Recomendado para Acero, aluminio y caucho.

CÓDIGO	DESCRIPCIÓN	☐	SUB. DIST.	MAYOREO	MENUDEO
SCM12	Hoja p/cortadora metal 12" 4DP	1	\$1,002	\$1,102	\$1,212

SIERRAS DE INGLETE TELESCÓPICA

SIERRA DE INGLETE

EXTRA PESADO

DOBLE AISLAMIENTO

12" DIÁMETRO DE DISCO

2,100 WATTS

120 VOLTS



EXTRA PESADO

DOBLE AISLAMIENTO

10" DIÁMETRO DE DISCO

2,100 WATTS

120 VOLTS



EXTRA PESADO

DOBLE AISLAMIENTO

10" DIÁMETRO DE DISCO

1,800 WATTS

120 VOLTS



URREA

PVL

GARANTÍA EN CS

NUEVO



HERRAMIENTAS DE PODER ELÉCTRICAS ESTACIONARIAS

CÓDIGO	SI912A	SI910A	SI810A
USO	EXTRA PESADO	EXTRA PESADO	EXTRA PESADO
POTENCIA	2100 W	2100 W	1800 W
VOLTAJE/FRECUENCIA	120 V / 60 Hz	120 V / 60 Hz	120 V / 60 Hz
DIÁMETRO DE DISCO	12" (304,8mm)	10" (254mm)	10" (254mm)
VELOCIDAD EN VACÍO	4200 r/min	5000 r/min	4500 r/min
EJE	1" (25,4mm)	5/8" (15,8mm)	5/8" (16mm)
TIEMPO DE OPERACIÓN	20 min x 11 min	20 min x 11 min	20 min x 11 min
PESO	16kg (32,2lb)	18,5kg (40,7lb)	12kg (26,4lb)
Capacidad de corte			
INGLETE 0° + BISEL 0°	10 cm x 33 cm	7,5 cm x 34 cm	7,5 cm x 13,5 cm
INGLETE 45° + BISEL 0°	10 cm x 22 cm	7,5 cm x 24 cm	7,5 cm x 9,5 cm
INGLETE 0° + BISEL 45°	5,5 cm x 33 cm	4,5 cm x 34 cm	4,5 cm x 13,5 cm
INGLETE 45° + BISEL 45°	5,5 cm x 22 cm		4,5 cm x 9,5 cm
Cantidad			
DISCO DE CORTE DE 45 DIENTES	1	1	1
BOLSA RECOLECTORA	1	1	1
LLAVE PARA CAMBIOS DE DISCO	1	1	1
MORDAZA	1	1	1
LLAVE HEXAGONAL	1	1	1
Características			
GUÍA LÁSER	1	1	1
TELESCÓPICA DESLIZANTE	1	1	1
☐	1	1	1
SUB. DIST.	\$13,453	\$11,650	\$8,257
MAYOREO	\$14,798	\$12,815	\$9,083
MENUDEO	\$16,278	\$14,097	\$9,991

SIERRAS DE INGLETE



Las sierras de inglete permiten realizar cortes de bisel o inglete, tanto en madera como en metales no ferrosos. Potentes motores que desarrollan altas revoluciones por minuto, obteniendo cortes rápidos en madera dura.

SIERRAS DE INGLETE

NOM EJE 5/8"

USO MÁSTER

DISCO 10"

TELESCÓPICA / COMPUERTA

W 2,000 WATTS
V 120 VOLTS



SI710A

USO PROFESIONAL

DISCO 10"

TELESCÓPICA / COMPUERTA

W 1,800 WATTS
V 120 VOLTS

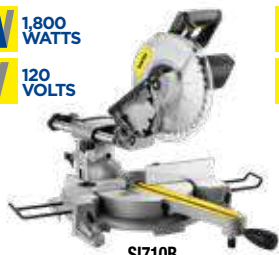

SI710B

USO GENERAL

DISCO 10"

COMPUERTA

W 1,500 WATTS
V 120 VOLTS



SI410A

USO PROFESIONAL

DISCO 10"

COMPUERTA

W 1,800 WATTS
V 120 VOLTS



SI410B

SURTEK

\$ PVL

GARANTÍA EN CS

NUEVO

DISCOS PARA SIERRA PÁGINA 664

• Cuentan con disco con dientes de carburo y prensa para sujetar el material a cortar, amplia mesa que aumenta la estabilidad de la máquina, láser guía, guarda retráctil y guías laterales.

CÓDIGO	SI710A	SI710B	SI410A	SI410B
USO	USO MÁSTER	USO PROFESIONAL	USO GENERAL	USO PROFESIONAL
POTENCIA	2,000 W	1,800 W	1,500 W	1,800 W
VOLTAJE/FRECUENCIA	120 V/60 Hz	120 V/60 Hz	120 V/60 Hz	120 V/60 Hz
DIÁMETRO DE DISCO	10"	10" (254mm)	10"	10" (254mm)
VELOCIDAD EN VACÍO	4,500 rpm	5,000 r/min	4,500 rpm	5,000 r/min
EJE	5/8"	5/8" (15,8mm)	5/8"	5/8" (15,8mm)
TIEMPO DE OPERACIÓN	30/10 min	20 min/10 min	30/10 min	20 min/10 min
PESO	18 kg	13kg(28,6lb)	12,7 kg	10kg(22 lb)
CAPACIDAD DE CORTE				
INGLETE 0° + BISSEL 0°	2" x 6"	7,2 cm x 30 cm	2" x 6"	7,2 cm x 14 cm
INGLETE 45° + BISSEL 0°	2" x 4"	7,2 cm x 20 cm	2" x 4"	7,2 cm x 9,5 cm
INGLETE 0° + BISSEL 45°	2" x 6"	4 cm x 30 cm	2" x 6"	4 cm x 14 cm
INGLETE 45° + BISSEL 45°	2" x 4"	4 cm x 20 cm	2" x 4"	4 cm x 9,5 cm
ACCESORIOS	CANTIDAD			
DISCO DE CORTE DE 40 DIENTES	1		1	
DISCO DE CORTE DE 45 DIENTES		1		1
BOLSA RECOLECTORA	1	1	1	1
LLAVE PARA CAMBIOS DE DISCO	1	1	1	1
MORDAZA	1	1	1	1
LLAVE HEXAGONAL	1	2	1	2
CARACTERÍSTICAS				
GUÍA LÁSER	•		•	
TELESCÓPICA		1		1
☑		1		1
SUB DIST.	\$7,328	\$6,671	\$5,181	\$5,338
MAYOREO	\$8,061	\$7,338	\$5,699	\$5,872
MENUDEO	\$8,867	\$8,072	\$6,269	\$6,459

HERRAMIENTAS DE PODER ELÉCTRICAS ESTACIONARIAS



WALTER ÁLVAREZ

HERRAMIENTAS DE
EXPERTOURREA
CALIDAD SUPERIOR

¿QUIERES CONOCER MÁS? ESCANEA EL CÓDIGO QR.



CÓDIGO SI912

URREA
HERRAMIENTAS DE CALIDAD SUPERIOR

SIERRAS DE MESA

SIERRAS DE MESA



10" DIÁMETRO DE DISCO
MEGA PESADO **5 1/2 HP** **4,100 WATTS** **V 220 VOLTS**
TRIFÁSICO **MOTOR TEFC**



SM1113

- Motor totalmente cerrado.
- Enfriado por un ventilador externo que envía aire desde el exterior hacia el motor, esto incrementa su eficiencia y prolonga su vida útil.

MEGA PESADO **3 HP** **2,250 WATTS** **V 220 VOLTS**
MONOFÁSICO **MOTOR TEFC**



SM1110

- Motor totalmente cerrado.
- Enfriado por un ventilador externo que envía aire desde el exterior hacia el motor, esto incrementa su eficiencia y prolonga su vida útil.

EXTRA PESADO **1,800 WATTS** **V 120 VOLTS**



SM910

Esperese fecha de lanzamiento.

CÓDIGO	SM1113	SM1110	SM910
USO	MEGA PESADO	MEGA PESADO	EXTRA PESADO
EJE DE DISCO	5/8"	5/8"	5/8"
VELOCIDAD	4,300 rpm	4,300 rpm	3,450 rpm
POTENCIA	5-1/2 HP / 4,100 W	3 HP / 2,250 W	1,800 W
TIPO DE MOTOR	TEFC	TEFC	
VOLTAJE/FRECUENCIA	220 V - 60Hz	220 V - 60Hz	Voltaje: 120 V - 60 Hz,
FASES	3 ~	1 ~	2 ~
DISCO DE CORTE	10"	10"	10"
DIMENSIONES DE LA MESA	508 x 685 x 38 mm / 20 x 27 x 1,5"	508 x 685 x 38 mm / 20 x 27 x 1,5"	510 x 685 mm / 20-5/64 x 26-31/32"
DIMENSIONES DE LA GUÍA	1,219 x 104 x 63 mm	1,219 x 104 x 63 mm	800 x 70 x 70 mm
TIEMPO DE OPERACIÓN	60 min / 20 min	60 min / 20 min	60 min / 20 min
USO POR DÍA	Máximo 12 horas	Máximo 10 horas	Máximo 8 horas
PESO	267 kg	267 kg	150 kg
Profundidad de corte máximo			
A 90°	3-1/8" / 79 mm	3-1/8" / 79 mm	3-5/32" / 80 mm
A 45°	2-3/16" / 55 mm	2-3/16" / 55 mm	2-11/64" / 55 mm
Capacidad de corte máximo			
A LA DERECHA	50" / 1,270 mm	30" / 762 mm	31-1/2" / 800 mm
A LA IZQUIERDA	12" / 304 mm	13" / 330 mm	17-23/32" / 450 mm
Características			
ESCALA PARA BISEL.	•	•	•
DUCTO DE SALIDA DE POLVO.	•	•	•
GUARDA DEL DISCO.	•	•	•
GUÍA DE CORTES RECTOS.	•	•	•
EXTENSIÓN DE LA MESA.	•	•	•
ESCALA GRADUADA.	cm/pulgadas	cm/pulgadas	mm/pulgadas
PARO DE EMERGENCIA.	-	-	-
RUEDAS RETRÁCTILES.	-	-	-
SISTEMA ANTIVIBRACIÓN.	•	•	•
INTERRUPTOR MAGNÉTICO ENCENDIDO / APAGADO.	•	•	•
☑	•	•	•
SUB DIST.	\$137,942	\$102,178	\$41,260
MAYOREO	\$151,736	\$112,396	\$45,386
MENUDEO	\$166,910	\$123,636	\$49,925

SIERRA DE MESA

USO MÁSTER **DISCO 10"** **2 HP** **1,560 WATTS** **V 120 VOLTS**



- Por su diseño compacto y bajo peso, ideal para el contratista que requiere movilidad en su trabajo.

CÓDIGO	SM710	
POTENCIA	1,560 W / 2 HP	
TIPO DE MOTOR	Universal - monofásico	
VOLTAJE / FRECUENCIA	120 V / 60 Hz	
VELOCIDAD SIN CARGA	4,800 rpm	
DISCO DE CORTE	10" (254 mm) - 5/8" (16 mm) de eje	
	PROFUNDIDAD DE CORTE	
A 0°	3" (76.2 mm)	
A 45°	2-5/8" (66.6 mm)	
MESA DE TRABAJO	25-3/4" (654 mm) x 16" (406 mm)	
	ACCESORIOS	
	Guarda de disco	Empuñadura de ajuste del disco
	Guía de corte recto	Guía de inglete
	Llave de ojo	Llave española
	Llave hexagonal	Soporte
	Manija de bloqueo	
☑	1	
SUB DIST.	\$7,720	
MAYOREO	\$8,492	
MENUDEO	\$9,341	

TALADROS DE BANCO Y COLUMNA

TALADROS ESTACIONARIOS DE COLUMNA

VELOCIDAD VARIABLE **V** 120 VOLTS **60** Hz **MONOFÁSICO**

URREA

\$ PVL

GARANTÍA EN CS

EXTRA PESADO
BROQUERO 1-1/4"
12 RANGOS DE VELOCIDAD
1 1/2 HP



TC9114

USO PESADO
16 RANGOS DE VELOCIDAD
BROQUERO 1"
1 HP



TC810

CÓDIGO	TC9114	TC810
USO	EXTRA PESADO	USO PESADO
POTENCIA	1-1/2 HP	1 HP
TIPO DE MOTOR	Inducción-monofásico	Inducción-monofásico
VOLTAJE/FRECUENCIA	120V - 60 Hz	120V - 60 Hz
VELOCIDAD SIN CARGA	228 - 2,380 rpm	200 - 3,600 rpm
BROQUERO	1-1/4"	1"
NÚMERO DE VELOCIDADES	12	16
CONO	B22	B22
CARRERA DEL HUSILLO	4-18/25" / 120 mm	3-1/7" / 80 mm
DIÁMETRO DE GIRO	20" / 508 mm	17" / 431.8 mm
ALTURA MÁXIMA AJUSTABLE SIN MESA	112 cm	113 cm
ALTURA MÁXIMA AJUSTABLE DE MESA	62 cm	63 cm
TIEMPO DE OPERACIÓN	50 min / 20 min	50 min / 20 min
USO POR DÍA	Máximo 12 h	Máximo 10 h
TAMAÑO DE LA MESA	47.5 x 42.3 cm	32.5 x 32.5 cm
TAMAÑO DE LA BASE	59 x 40 cm	48.5 x 28.5 cm
PESO	120 kg	71.5 kg
⊞	1	1
SUB DIST.	\$38,190	\$27,277
MAYOREO	\$42,009	\$30,005
MENUDEO	\$46,210	\$33,006

TALADROS ESTACIONARIOS DE COLUMNA

VELOCIDAD VARIABLE **V** 120 VOLTS **60** Hz **MOTOR MONOFÁSICO**

SURTEK

\$ PVL

GARANTÍA EN CS

USO MÁSTER
12 RANGOS DE VELOCIDAD
750 WATTS
120 VOLTS
BROQUERO 3/4"



TC734B

USO PROFESIONAL
12 RANGOS DE VELOCIDAD
550 WATTS
120 VOLTS
BROQUERO 5/8"



TC658B

CÓDIGO	TC734B	TC658B
USO	USO MÁSTER	USO PROFESIONAL
POTENCIA	750 W	550 W
TIPO DE MOTOR	Inducción - Monofásico	Inducción - Monofásico
VOLTAJE / FRECUENCIA	120 V / 60 Hz	120 V / 60 Hz
VELOCIDAD SIN CARGA	250 - 3,100 rpm	250 - 3,100 rpm
BROQUERO	3/4"	5/8"
NÚMERO DE VELOCIDADES	12	12
CONO	B22#	B16#
CARRERA DEL HUSILLO	3-1/7" (80 mm)	3-1/7" (80 mm)
DIÁMETRO DE GIRO	15" (381 mm)	13" (330.2 mm)
ALTURA MÁXIMA AJUSTABLE SIN MESA DEL BROQUERO A LA BASE	69.5 cm	72 cm
TAMAÑO DE LA MESA	296 x 296 mm	254 x 254 mm
TAMAÑO DE LA BASE	-	-
⊞	1	1
SUB DIST.	\$13,045	\$11,341
MAYOREO	\$14,350	\$12,475
MENUDEO	\$15,785	\$13,723

TALADROS DE BANCO Y COLUMNA

TALADRO ESTACIONARIO DE BANCO

URREA
VELOCIDAD VARIABLE 120 VOLTS
USO PESADO
60 Hz MONOFÁSICO 5 RANGOS DE VELOCIDAD
BROQUERO 1-1/4" 1 1/4 HP
GARANTÍA EN CS



CÓDIGO	TB812A
USO	USO PESADO
POTENCIA	3/4 HP
TIPO DE MOTOR	Inducción-monofásico
VOLTAJE/FRECUENCIA	120 V - 60 Hz
VELOCIDAD SIN CARGA	610 - 2,800 rpm
BROQUERO	1/2"
NÚMERO DE VELOCIDADES	5
CONO	B16
CARRERA DEL HUSILLO	2-1/3" / 50 mm
DIÁMETRO DE GIRO	10" / 254 mm
ALTURA MÁXIMA AJUSTABLE SIN MESA	41 cm
ALTURA MÁXIMA AJUSTABLE DE MESA	31 cm
TIEMPO DE OPERACIÓN	50 min / 20 min
USO POR DÍA	Máximo 8 h
TAMAÑO DE LA MESA	19 x 16.5 cm
TAMAÑO DE LA BASE	34 x 21 cm
PESO	24.5 kg
⊞	1
SUB DIST.	\$9,821
MAYOREO	\$10,803
MENUEDO	\$11,883

TALADROS ESTACIONARIOS DE BANCO

SURTEK
VELOCIDAD VARIABLE 120 VOLTS 60 Hz MOTOR MONOFÁSICO
USO PROFESIONAL
12 RANGOS DE VELOCIDAD 550 WATTS 120 VOLTS BROQUERO 1/2"
USO PROFESIONAL
5 RANGOS DE VELOCIDAD 300 WATTS 120 VOLTS BROQUERO 1/2"
GARANTÍA EN CS

USO PROFESIONAL
12 RANGOS DE VELOCIDAD
550 WATTS
120 VOLTS
BROQUERO 1/2"



TB658B

USO PROFESIONAL
5 RANGOS DE VELOCIDAD
300 WATTS
120 VOLTS
BROQUERO 1/2"



TB512B

CÓDIGO	TB658B	TB512B
USO	USO PROFESIONAL	USO PROFESIONAL
POTENCIA	550 W	300 W
TIPO DE MOTOR	Inducción - Monofásico	Inducción - Monofásico
VOLTAJE / FRECUENCIA	120 V / 60 Hz	120 V / 60 Hz
VELOCIDAD SIN CARGA	276 - 2,950 rpm	750 - 3,200 rpm
BROQUERO	5/8"	1/2"
NÚMERO DE VELOCIDADES	12	5
CONO	B16#	B16#
CARRERA DEL HUSILLO	2-1/3" (60 mm)	2" (50 mm)
DIÁMETRO DE GIRO	10" (254 mm)	8" (203.2 mm)
ALTURA MÁXIMA AJUSTABLE SIN MESA DEL BROQUERO A LA BASE	35 cm	21 cm
MÁXIMA DISTANCIA DEL BROQUERO A LA MESA	-	-
TAMAÑO DE LA MESA	197 x 193 mm	165 x 165 mm
TAMAÑO DE LA BASE	-	-
⊞	1	1
SUB DIST.	\$7,308	\$3,653
MAYOREO	\$8,039	\$4,018
MENUEDO	\$8,843	\$4,420

BROQUERO CON LLAVE PARA TALADROS ESTACIONARIOS

URREA
USO PESADO
TBCHK812

CÓDIGO	CAPACIDAD	ENCASTRE	⊞	SUB DIST.	MAYOREO	MENUEDO
TBCHK812	1/2"	B16	1	\$393	\$432	\$475

BROQUEROS CON LLAVE PARA TALADROS ESTACIONARIOS

SURTEK
USO PROFESIONAL
119413 119414

CÓDIGO	CAPACIDAD	ENCASTRE	COMPATIBILIDAD	⊞	SUB DIST.	MAYOREO	MENUEDO
119413	1/2"	B16	TB512	1	\$229	\$252	\$277
119414	5/8"	B16	TC658A	1	\$327	\$360	\$396

TALADRO MAGNÉTICO

URREA
ENCASTRE TIPO WELDON BROQUERO 1/2" VELOCIDAD VARIABLE BASE MAGNÉTICA 1,700 WATTS 120 VOLTS
EXTRA PESADO
NUEVO



- Base de imán electromagnético.
 - Velocidad variable.
 - Potente motor.
 - Peso ligero.
 - Excelente estabilidad, protección de apagado y bajo voltaje, cuenta con pasador de ajuste que asegura una perforación precisa.
- Esperar fecha de lanzamiento.

CÓDIGO	TMG950
USO	EXTRA PESADO
POTENCIA	1,700 W
AMPERAJE	15.5 A
VOLTAJE	110 / 220 V
TAMAÑO DEL BROQUERO	13 mm
ENCASTRE	19 mm / 3/4" Tipo Weldon
VELOCIDAD	100-810 rpm
CAPACIDAD MÁXIMA DE CORTE ANULAR	1 3/8" / 35 mm
MÁXIMA PROFUNDIDAD DE CORTE	2" / 50 mm
TENSIÓN / FRECUENCIA	110V / 60HZ
FUERZA MAGNÉTICA	15,500 N
⊞	1
SUB DIST.	\$22,728
MAYOREO	\$25,001
MENUEDO	\$27,501

TORNO PARA MADERA

TORNO PARA MADERA



USO PROFESIONAL

CAPACIDAD DE VOLTEO 12"

3/4 HP

550 WATTS

120 VOLTS



Características	
Potencia	550 W (3/4 HP)
Voltaje / frecuencia	120 V / 60 Hz
Velocidad en vacío	600-2,400 rpm
Consumo energético	7A
Volteo	12" (305 mm)
Diámetro de eje	36" (914 mm)
Peso	85 kg (187.3 lb)

- Velocidad variable.
- Fácil liberación del cabezal y contrapunto.

SURTEK

\$ PVL

GARANTÍA EN CS

CÓDIGO	CAPACIDAD DE VOLTEO	DISTANCIA ENTRE EJES	POTENCIA	VELOCIDAD	📦	SUB DIST.	MAYOREO	MENUDEO
TM612	12" (305 mm)	889 mm	3/4 HP (550 W)	600-2,400 RPM	1	\$24,134	\$26,547	\$29,202



TROMPOS DE PISO

TROMPOS DE PISO PARA MADERA



USO MÁSTER

1" DIÁMETRO DE COLLET

2 HP

1,560 WATTS

220 VOLTS



TR702A



USO MÁSTER

1/2" DIÁMETRO DE COLLET

1 HP

750 WATTS

120 VOLTS



TR701A

GARANTÍA EN CS

SURTEK

\$ PVL



- Para el uso en talleres de carpintería, permite realizar diversas operaciones como acanalado y pulido de molduras.

CÓDIGO	TR702A	TR701A
USO	USO MÁSTER	USO MÁSTER
POTENCIA	1560 W (2 HP)	750 W (1 HP)
VOLTAJE / FRECUENCIA	220 V / 60 Hz	120 V / 60 Hz
VELOCIDAD SIN CARGA	7000-10000 rpm	8500 rpm
TORQUE MÁXIMO	3 Nm	1.8 Nm
TAMAÑO DE LA MESA	24" x 21"	452 x 395 mm
DIÁMETRO DEL EJE	1"	1/2"
PESO	125 kg	62 kg
📦	1	1
SUB DIST.	\$49,878	\$25,360
MAYOREO	\$54,866	\$27,896
MENUDEO	\$60,353	\$30,686

JUEGO DE CABEZAL Y CORTADORES PARA TROMPO DE MADERA



USO MÁSTER



CONTENIDO /CONTENT			
Terminado /Finish	Cortadora /Cutter		Clásica. Ogee.
	Rebajadora. Rabbeting.		Redondear. Double radius.
	Chaffán. Chamfer.		Esfera. Bead.
	Media caña cóncavo. Double radius-concave.		Doble esfera. Double bead-wave.
	Redondeadora. Roundover.		Nariz de toro. Bull nose.
	Redondeadora de moldura. Bead and valute.		Redonda con flauta. Roundover - flute.
	Acanalador. Roundover - ogee.		Redondeadora clásica con flauta. Roundover - ogee - flute.
	Clásica. Ogee.		Eje de 1" y dos adaptadores de 3/4" y 1/2". 1" Bore and two 3/4" - 1/2" bushings.

- Eje del cabezal: 1" y adaptadores de 3/4" y 1/2".
- 13 cortadores de: 40 mm x 4 mm x 16,39 mm.
- Fabricadas en acero de alta velocidad.
- Juego de cabezal y cortadores para trompo de madera.

CÓDIGO	EJE	ADAPTADORES	CORTADORES	📦	SUB DIST.	MAYOREO	MENUDEO
JCTR13	1"	3/4", 1/2"	13 pz	1	\$5,618	\$6,180	\$6,798





EQUIPOS PARA CADA NECESIDAD



CLASE DE VENTA	CLASE DE HERRAMIENTAS	PAG	MARCA		
			URREA	SURTEK	FDY
Aspiradoras	Aspiradoras	556		•	•
Bombas	Bombas centrífugas	557		•	
	Bombas sumergibles	558		•	
Generadores	Generadores	559	•	•	•
	Hidrolavadoras eléctricas	562	•	•	•
Hidrolavadoras	Hidrolavadoras a gasolina	564	•	•	
	Motobombas	568		•	•
Soldadoras	Soldadora inverter	572	•	•	
	Soldadoras de transformador	574	•	•	
	Soldadora para uso con microalambre	577	•	•	
	Soldadoras TIG	578	•		
	Cortadora de plasma	580	•		

urrea.com

Estamos mejorando constantemente nuestros productos, es por esto que la información, imagen, características y disponibilidad de los mismos pueden cambiar sin previo aviso.

ASPIRADORAS

ASPIRADORAS

USO PROFESIONAL



AS612A

USO PROFESIONAL



AS510A

USO PROFESIONAL



AS506A

USO PROFESIONAL



AS503

SURTEK

NOM \$ PVL

GARANTÍA EN CS

• Además se pueden usar en diversos tipos de sólidos como metal, residuo de madera, vidrio, tornillos y otros.



• Limpieza del vehículo.



• Agua estancada.



• Proyectos de renovaciones en el hogar o trabajo.



• Destapa drenajes.

• Estas aspiradoras Surtek cumple con la NOM-003-SCFI.

CÓDIGO	AS612A	AS510A	AS506A	AS503
USO	USO PROFESIONAL	USO PROFESIONAL	USO PROFESIONAL	USO PROFESIONAL
CAPACIDAD TANQUE	12 Galones	10 Galones	6 Galones	2.5 Galones
POTENCIA	6 HP	4 HP	4 HP	2 HP
VOLTAJE / FRECUENCIA	120 V	120 V	120 V	120 V
ACCESORIOS	1 Manguera flexible 2 Extensiones 1 Cepillo de piso 1 Filtro de cartucho 4 Ruedas 1 Cepillo utilitario 1 Bolsa recolectora 1 Boquilla para ranuras	1 Manguera flexible 2 Extensiones 1 Cepillo de piso 1 Filtro de cartucho 4 Ruedas 1 Cepillo utilitario 1 Bolsa recolectora 1 Boquilla para ranuras	1 Manguera flexible 2 Extensiones 1 Cepillo de piso 1 Filtro de espuma 1 Filtro reusable con retén plástico 4 Ruedas 1 Boquilla 1 Bolsa recolectora 1 Boquilla para ranuras	1 Manguera flexible 1 Filtro de espuma 1 Filtro reusable con retén plástico 1 Boquilla 1 Boquilla para ranuras - - -
CARACTERÍSTICAS				
FUNCIÓN SECO/MOJADO	•	•	•	•
FUNCIÓN DE EXPULSIÓN DE AIRE	•	•	•	•
SUB. DIST.	\$3,006	\$2,858	\$1,894	\$1,204
MAYOREO	\$3,307	\$3,144	\$2,083	\$1,324
MENUDEO	\$3,638	\$3,458	\$2,291	\$1,456

ACCESORIOS PARA ASPIRADORAS

USO PROFESIONAL

CÓDIGO	DESCRIPCIÓN	PARA CÓDIGO	SUB. DIST.	MAYOREO	MENUDEO	
ASRBP6	Boquilla piso	AS506A	\$240	\$264	\$290	
ASRBP10A	Boquilla piso	AS612A, AS510A	\$257	\$283	\$311	
ASRBG6	Boquilla garra	AS506A, AS503	\$142	\$156	\$172	
ASRBG10	Boquilla garra	AS612A, AS510A	\$186	\$205	\$226	
ASRFE3	Filtro espuma	AS503	\$95	\$105	\$116	
ASRFE6	Filtro espuma	AS506A	\$100	\$110	\$121	
ASRFT3	Filtro tela	AS503	\$141	\$155	\$171	
ASRFT3	ASRFT6	Filtro tela	AS506A	\$148	\$163	\$179
ASRFP6	ASRFP10	Filtro papel	AS506A	\$257	\$283	\$311
ASRFP6	ASRFP10	Filtro papel	AS612A, AS510A	\$393	\$432	\$475
ASRFC10	Filtro cartucho	AS612A, AS510A	\$411	\$452	\$497	
ASRM3	Manguera	AS503	\$371	\$408	\$449	
ASRM6	Manguera	AS506A	\$454	\$499	\$549	
ASRM10	ASRM10	Manguera	AS612A, AS510A	\$537	\$591	\$650

ASPIRADORAS, BOMBAS, GENERADORES, HIDROLAVADORAS Y MOTOBOMBAS

BOMBAS

TABLA DE SELECCIÓN RÁPIDA DE BOMBAS PARA AGUA

		BOMBAS CENTRÍFUGAS		
				
BOMBAS PARA AGUA		BC675	BC615	BC620
USO	NIVEL DE USO			
				
CARACTERÍSTICAS	Función	Agua limpia	Agua limpia	Agua limpia
	Potencia	¾ HP	1-½ HP	2 HP
	Voltaje/frecuencia	127 V/60 Hz	127 V/60 Hz	127 V/60 Hz
	Máximo flujo	105 L/min	146 L/min	152 L/min
	Máxima altura	26 m	37 m	42 m
	Máxima eficiencia	63 L/min @ 20 m	42 L/min @ 31 m	62 L/min @ 36 m
	Uso diario máximo	6 horas	6 horas	6 horas
	Ciclo de trabajo	50/20 min	50/20 min	50/20 min
	Peso	10.2 kg	16.6 kg	22.5 kg
APLICACIONES	Llenado de tinaco a baja altura	•	•	•
	Llenado de tinaco a gran altura	-	-	-
	Sistema hidroneumático residencial	-	-	-
	Llenado de albercas y cisternas	-	-	-
	Drenado de albercas, fosas, estanques y pozos	•	•	•

EMBOBINADO DE COBRE

- Menor consumo energético
- Menor calentamiento
- Mayor tiempo de vida

INTERIOR TRATADO

Por electroforesis contra la corrosión



IMPULSOR DE LATÓN

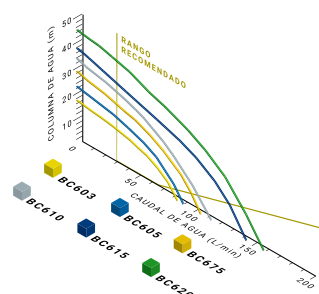

El interior de las bombas periféricas y centrífugas Surtek está pintada con **tecnología electroforética** lo cual brinda **gran resistencia a la corrosión**.

BOMBAS CENTRÍFUGAS PARA AGUA LIMPIA



• Diseñadas para obtener una alta eficiencia con menor consumo eléctrico.

- Cuerpo sólido de hierro con tratamiento anticorrosivo.
- Impulsor de latón de alta precisión.
- Diámetro de descarga de 1" NPT.
- Ideal para el bombeo de agua limpia en trabajos que requieren de grandes flujos de agua, recomendada para trabajos domésticos como el bombeo de agua de la cisterna a un tinaco.
- Cumple con la NOM-004-ENER.
- Garantiza un bajo consumo de energía.
- Cuentan con sistema de protección térmica y de bloqueo que apaga el motor cuando se sobrecarga.
- Motor con embobinado de cobre que alarga la vida de la bomba y la hace más eficiente reduciendo su consumo de energía.
- El interior de la bomba cuenta con un recubrimiento por electroforesis, lo cual retarda la oxidación alargando la vida de la bomba.

CÓDIGO	BC620	BC615	BC675
USO	 USO PROFESIONAL	 USO PROFESIONAL	 USO PROFESIONAL
POTENCIA	2 HP	1 1/2 HP	3/4 HP
FUNCION	Agua limpia	Agua limpia	Agua limpia
VOLTAJE / FRECUENCIA	127 V / 60 Hz	127 V / 60 Hz	127 V / 60 Hz
FLUJO MÁXIMO	152 L/min	146 L/min	105 L/min
VELOCIDAD EN VACÍO	3450 rpm	3450 rpm	3450 rpm
ALTURA MÁXIMA	42 m	37 m	26 m
EMBOBINADO	Cobre	Cobre	Cobre
Ø SUCCIÓN	1-1/4" NPT	1-1/4" NPT	1" NPT
Ø DESCARGA	1" NPT	1" NPT	1" NPT
PUNTO DE MAYOR EFICIENCIA	62 L/min a 36 m	42 L/min a 31 m	63 L/min a 20 m
CICLO DE TRABAJO	50 min / 20 min	50 min / 20 min	50 min / 20 min
USO MÁXIMO DIARIO	6 horas	6 horas	6 horas
DIMENSIONES DIÁMETRO, ALTO	37 x 20 x 29 cm	34 x 17 x 26 cm	29 x 15 x 23 cm
PESO	22.5 kg	16.6 kg	10.2 kg
📦	1	1	1
SUB DIST.	\$4,451	\$4,079	\$2,666
MAYOREO	\$4,896	\$4,487	\$2,933
MENUDEO	\$5,386	\$4,936	\$3,226

ASPIRADORAS, BOMBAS, GENERADORES, HIDROLAVADORAS Y MOTOBOMBAS

BOMBAS

BOMBAS SUMERGIBLES DE POZO PROFUNDO

USO PROFESIONAL
NOM
35°C TEMPERATURA MÁX. DEL AGUA
SUMERGIBLE EN AGUA LIMPIA

BOBINA DE COBRE
CUERPO DE ACERO
FLUJO MÁXIMO 86 L/MIN

- Embobinado de cobre.
- Cuerpo de acero inoxidable.
- Cuenta con caja de control de arranque y sobrecarga.
- Interruptor de encendido/apagado y protección de sobrecarga.
- Para agua limpia.
- Ideal para el bombeo de agua en pozos, manantiales, cisternas, en sistemas de riego así como aplicaciones domésticas.

- Interruptor de encendido/apagado y protección de sobrecarga



BSP620

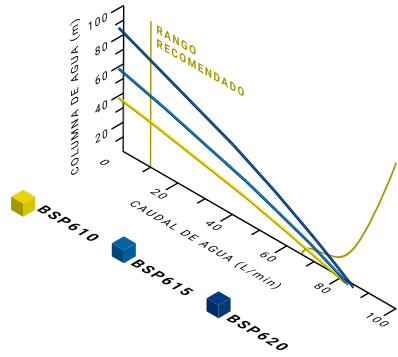

CÓDIGO	BSP620	BSP615	BSP610
USO	USO PROFESIONAL	USO PROFESIONAL	USO PROFESIONAL
POTENCIA	2 HP	1-1/2 HP	1 HP
FUNCIÓN	Agua limpia	Agua limpia	Agua limpia
VOLTAJE / FRECUENCIA	127 V / 60 Hz	127 V / 60 Hz	127 V / 60 Hz
FLUJO MÁXIMO	86 L/min	86 L/min	86 L/min
VELOCIDAD EN VACÍO	3450 rpm	3450 rpm	3450 rpm
ALTURA MÁXIMA	81 m	54 m	36 m
PROFUNDIDAD MÁXIMA	6 m	6 m	6 m
Ø DESCARGA	1-1/2" NPT	1-1/2" NPT	1-1/2" NPT
PUNTO DE MAYOR EFICIENCIA	42 L/min a 50 m	47 L/min a 30 m	47 L/min a 20 m
CICLO DE TRABAJO	50 min / 20 min	50 min / 20 min	50 min / 20 min
USO MÁXIMO DIARIO	6 horas	6 horas	6 horas
DIMENSIONES DIÁMETRO, ALTO	10.1 x 84 cm	10.1 x 74 cm	10.1 x 67 cm
NÚMERO DE ETAPAS	4	4	4
PESO	14.7 kg	12.7 kg	11 kg
	1	1	1
SUB DIST.	\$6,636	\$6,044	\$5,579
MAYOREO	\$7,300	\$6,648	\$6,137
MENUDEO	\$8,030	\$7,313	\$6,751

GENERADORES

TABLA DE REFERENCIA PARA GENERADORES A GASOLINA

GENERADORES	USO	CARACTERÍSTICAS GENERALES							RENDIMIENTO/ APLICACIONES												
		POTENCIA MOTOR HP	DURACIÓN AL 50% H	POTENCIA MÁXIMA W	VOLTAJE V	CAPACIDAD DEL TANQUE L	PESO KG	W													
GG813	USO PESADO	25	9	13,000	120/240	40	176	2,400	1,500	1,500	800	750	450	400	200	200	200	100	-	-	
GG890	USO PESADO	17-½	8.5	9,000	120/240	25	95	2,400	1,500	1,500	800	750	450	400	200	200	200	100	-	-	
GG870	USO PESADO	15	9	7,000	120/240	25	89	-	1,500	1,500	800	-	1,000/450	400	-	-	200	100	-	-	
GG835A	USO PESADO	7-½	15.9	3,000	120	15	42	-	-	1,500	-	-	450	400	200	-	-	100	-	-	
GG1810	USO PESADO	1.76	5.5	1,000	120	3	17	-	-	-	-	-	-	400	200	200	-	100	-	-	
GG560	USO PROFESIONAL	13	11	6,000	120/240	25	86	1,864	1,500	800	800	-	450	-	200	-	-	-	-	-	
GG550	USO PROFESIONAL	13	12	5,000	120/240	4	72	1,864	1,500	800	-	-	450	-	-	-	-	-	-	-	
GG525	USO PROFESIONAL	6-½	16	2,500	120	15	48	-	1,500	800	-	-	450	400	200	-	-	-	-	-	
GG518	USO PROFESIONAL	6-½	12	1,800	120/12	4	35.5	-	-	-	-	-	-	400	200	-	-	-	240	500	
GG408	USO GENERAL	2	9	800	120/12	4	17	-	-	-	-	-	-	400	200	-	-	-	240	-	
GG307	USO DOMÉSTICO	2	9	700	120/12	4	17	-	-	-	-	-	-	400	200	-	-	-	240	-	

ASPIRADORAS, BOMBAS, GENERADORES, HIDROLAVADORAS Y MOTOBOMBAS

GENERADORES

GENERADORES A GASOLINA

MOTOR URREA
4 TIEMPOS

USO PESADO **W** 13,000 WATTS **25 HP** **713 CC**



GG813

USO PESADO **W** 9,000 WATTS **17.5 HP** **457 CC**



GG890

USO PESADO **W** 7,000 WATTS **15 HP** **420 CC**



GG870

USO PESADO **W** 3,000 WATTS **7.5 HP** **212 CC**



GG835A

- Botón de arranque eléctrico.
- Apagado automático por nivel bajo de aceite.
- Ralentí inteligente: ahorre combustible con el ralentí automático de eficiencia cuando no se esté aplicando carga.

- Proporciona energía para iluminar y conectar todo tipo de aparatos, por ejemplo electrodomésticos o herramientas eléctricas, en zonas sin acceso a la red convencional o con problemas de suministro y cortes de luz.
- Gracias a su motor de 4 tiempos, su operación será más potente y con un menor nivel de ruido y vibración.

URREA
\$ PVL
GARANTÍA EN CS
VIDEO

CÓDIGO	GG813	GG890	GG870	GG835A
USO	USO PESADO	USO PESADO	USO PESADO	USO PESADO
POTENCIA MÁXIMA	13,000 W	9,000 W	7,000 W	3,000 W
CILINDRADA	713 cc	457 cc	420 cc	212 cc
VOLTAJE Y FRECUENCIA DE SALIDA	120V/240 V - 60 Hz	120 / 240 V-60 Hz	120 / 240 V-60 Hz	120 V-60 Hz
TIEMPO DE MARCHA A 50 % DE CARGA	9 h	8.5 h	9 h	15.9 h
CAPACIDAD DE TANQUE	40 L	25 L	25 L	15 L
CAPACIDAD DE ACEITE	1.6 L	1.2 L	1.1 L	0.6 L
POTENCIA DE MOTOR	25 HP	17.5 HP	15 HP	7.5 HP
VELOCIDAD DE MOTOR	4 000 r/min	3,600 r/min	3,600 r/min	3,600 r/min
COMBUSTIBLE	Gasolina de 91 octanos (o superior)	Gasolina de 91 octanos (o superior)	Gasolina de 91 octanos (o superior)	Gasolina de 91 octanos (o superior)
ARRANQUE	Manual/ eléctrico	Manual (retráctil)/eléctrico	Manual (retráctil)/eléctrico	Manual (retráctil)
PESO	176 kg	95 kg (209.4 lb)	89 kg (196.2 lb)	42 kg (92.5 lb)
⊞	1	1	1	1
SUB DIST.	\$89,629	\$35,852	\$31,723	\$15,057
MAYOREO	\$98,592	\$39,437	\$34,895	\$16,563
MENUDEO	\$108,451	\$43,381	\$38,385	\$18,219

GENERADOR A GASOLINA INVERTER

USO PESADO **W** 1,000 WATTS **1.7 HP** **54 CC**
IDEAL PARA CAMPISMO Y EXTERIORES ((dB) BAJO NIVEL DE RUIDO



- Diseño compacto: ideal para exteriores (campismo, fiestas, carreras, etcetera).
- Gracias a su motor de 4 tiempos, su operación será más potente y con un menor nivel de ruido y vibración.

CÓDIGO	GG1810
USO	USO PESADO
POTENCIA MÁXIMA	1,000 W
CILINDRADA	54 cc
VOLTAJE Y FRECUENCIA DE SALIDA	120 V-60 Hz
TIEMPO DE MARCHA A 50 % DE CARGA	5.5 h
CAPACIDAD DE TANQUE	3 L
POTENCIA DE MOTOR	1.76 HP
VELOCIDAD DE MOTOR	5,500 r/min
COMBUSTIBLE	Gasolina/aceite motor 4 tiempos (no mezclados)
ARRANQUE	Manual (retráctil)
PESO	17 kg (37.4 lb)
⊞	1
SUB DIST.	\$19,251
MAYOREO	\$21,176
MENUDEO	\$23,294

URREA
\$ PVL
GARANTÍA EN CS

ASPIRADORAS, BOMBAS, GENERADORES, HIDROLAVADORAS Y MOTOBOMBAS

GENERADORES

GENERADORES A GASOLINA

SURTEK

\$ PVL

USO PROFESIONAL **OHV** VÁLVULAS EN CABEZA

390 CC **13** HP **W** 6,000 WATTS



GG560

USO PROFESIONAL **OHV** VÁLVULAS EN CABEZA

389 CC **13** HP **W** 5,000 WATTS



GG550

USO PROFESIONAL **OHV** VÁLVULAS EN CABEZA

196 CC **6.5** HP **W** 2,500 WATTS



GG525

GARANTÍA EN CS



VIDEO

USO PROFESIONAL **OHV** VÁLVULAS EN CABEZA

163 CC **6.5** HP **W** 1,800 WATTS



GG518

USO GENERAL

63 CC **2** HP **W** 800 WATTS



GG408



CÓDIGO	GG560	GG550	GG525	GG518	GG408
USO	USO PROFESIONAL	USO PROFESIONAL	USO PROFESIONAL	USO PROFESIONAL	USO GENERAL
POTENCIA MÁXIMA	6,000 W	5,000 W	2,500 W	1,800 W	800 W
CILINDRADA	390 cc	389 cc	196 cc	163 cc	63 cc
VOLTAJE Y FRECUENCIA DE SALIDA	4 x 120 V / 60 Hz 1 x 240 V / 60 Hz	2 x 120 V / 60 Hz 1 x 240 V / 60 Hz	2 x 120 V / 60 Hz	2 x 120 V / 60 Hz 1 x 12 V (8,3 A)	1 x 120 V / 60 Hz 1 x 12 V (8,3 A)
TIEMPO DE MARCHA A 50% DE CARGA	11 h	12 h	16 h	12 h	9 h
CAPACIDAD DE TANQUE	25 L	4 L	15 L	4 L	4 L
CAPACIDAD DE ACEITE	1.1 L	1.1 L	0.6 L	0.6 L	-
POTENCIA DE MOTOR	13 HP	13 HP	6.5 HP	6.5 HP	2 HP
TIPO DE MOTOR	4 tiempos OHV	4 tiempos OHV	4 tiempos OHV	4 tiempos OHV	2 tiempos
VELOCIDAD DEL MOTOR	3 600 r/min	3 600 r/min	3 600 r/min	3 600 r/min	3 600 r/min
COMBUSTIBLE	Gasolina/aceite 4 tiempos	Gasolina	Gasolina/aceite 4 tiempos	Gasolina	Gasolina/aceite 2 tiempos
ARRANQUE	Manual (retráctil)	Manual (retráctil)	Manual (retráctil)	Manual (retráctil)	Manual (retráctil)
PESO	86 kg	72 kg	48 kg	35,5 kg	17 kg
ACCESORIOS					
LLAVE PARA CAMBIO DE BUJÍA	•	•	•	•	•
MANUAL DE USUARIO	•	•	•	•	•
📦	1	1	1	1	1
SUB DIST.	\$21,160	\$18,083	\$11,734	\$9,972	\$4,292
MAYOREO	\$23,276	\$19,891	\$12,907	\$10,969	\$4,721
MENUDEO	\$25,604	\$21,880	\$14,198	\$12,066	\$5,193

ASPIRADORAS, BOMBAS, GENERADORES, HIDROLAVADORAS Y MOTOBOMBAS

GENERADORES

GENERADOR A GASOLINA

USO DOMÉSTICO

63 cc

2 HP

700 W

FOY

\$ PVL

GARANTÍA EN CS



CÓDIGO	GG307
POTENCIA MÁXIMA	700 W
CILINDRADA	63 cc
VOLTAJE Y FRECUENCIA DE SALIDA	1 x 120 V~ 60 Hz 1 x 12 V (6 A)
TIEMPO DE MARCHA A 50% DE CARGA	9 h
CAPACIDAD DE TANQUE	4 l
POTENCIA DE MOTOR	2 HP
TIPO DE MOTOR	2 tiempos
VELOCIDAD DEL MOTOR	3.600 r/min
COMBUSTIBLE	Gasolina/Aceite 2 tiempos
ARRANQUE	Manual (retráctil)
PESO	17 kg
 SUB DIST.	\$4,375
MAYOREO	\$4,813
MENUDEO	\$5,294



Contenido	
Llave para cambio de bujía	1
Manual de usuario	1

- Largo tiempo de trabajo continuo.
- Agarradera incluida para facilitar el transporte de la unidad.
- Sistema de protección de sobrecarga.

SURTEK
HERRAMIENTAS PARA PROFESIONALES

**TECNOLOGÍA
E INNOVACIÓN**

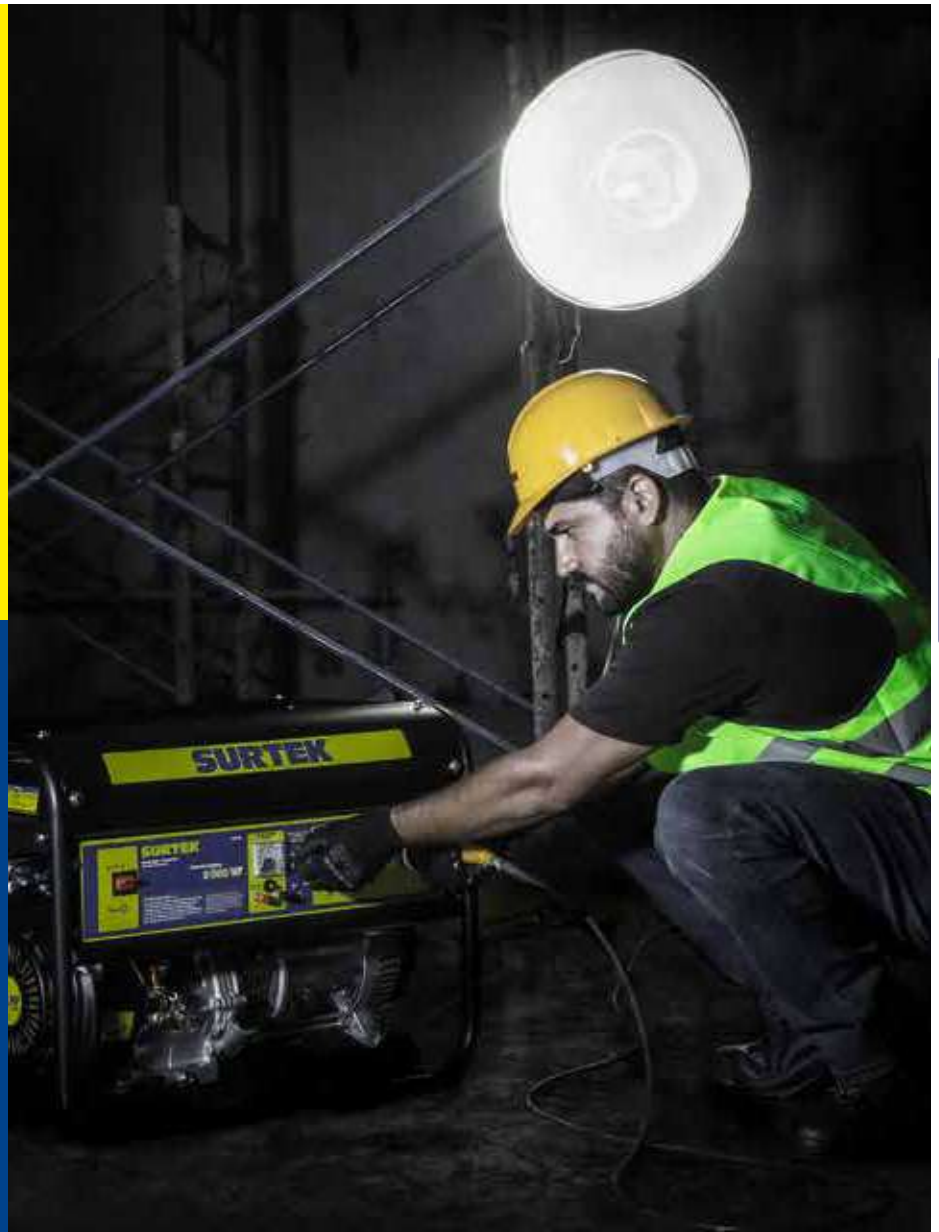

ASPIRADORAS, BOMBAS, GENERADORES,
HIDROLAVADORAS Y MOTOBOMBAS

HIDROLAVADORAS

TABLA DE REFERENCIA PARA HIDROLAVADORAS

HIDROLAVADORAS	USO	CARACTERÍSTICAS GENERALES							ACCESORIOS															
		NIVEL DE USO	MOTOR	POTENCIA	PRESIÓN MÁXIMA	ALIMENTACIÓN MÍNIMA	USO DIARIO MÁXIMO	CICLO DE TRABAJO	PESO	Lanza y pistola	Lanza turbo	Lanza de chorro	Manguera	Longitud manguera	Manguera industrial	Manguera alta presión	Boquilla 65° (jabón)	Boquilla 40°	Boquilla 25°	Boquilla 15°	Boquilla 0° (left)	Batida para detergente	Filtro de agua	
HL1074	URRER EXTRA PESADO	EXTRA PESADO	⚡	5 500 W 7.4 HP	4 000 psi	20 L/min			74.6 kg	•	-	-	•	10 m	•	-	-	•	•	•	•	•	•	•
HL1051	URRER EXTRA PESADO	EXTRA PESADO	⚡	3 800 W 5.1 HP	3 200 psi	12 L/min			57 kg	•	-	-	•	8 m	•	-	-	•	•	•	•	•	•	•
HG914	URRER EXTRA PESADO	EXTRA PESADO	💧	14 HP	4 200 psi	12.1 L/min	12 horas	1 tanque/ 20 min	60.7 kg	•	-	-	•	6 m	-	•	•	•	•	•	•	•	-	-
HG909	URRER EXTRA PESADO	EXTRA PESADO	💧	9.5 HP	3 600 psi	10.3 L/min	8 horas	1 tanque/ 20 min	55.7 kg	•	-	-	•	6 m	-	•	•	•	•	•	•	•	-	-
HG865	URRER EXTRA PESADO	EXTRA PESADO	💧	6.5 HP	3 200 psi	18.1 L/min	6 horas	1 tanque/ 20 min	37.6 kg	•	-	-	•	6 m	-	•	•	•	•	•	•	•	-	-
HG840	URRER USO PESADO	USO PESADO	💧	4 HP	2 500 psi	6.3 L/min	5 horas	1 tanque/ 20 min	30.6 kg	•	-	-	•	6 m	-	•	•	•	•	•	•	•	-	-
HG755	SURTEK USO MÁSTER	USO MÁSTER	💧	5.5 HP	2 900 psi	7.2 L/min			31.7 kg	•	-	-	•	6 m	-	•	•	•	•	•	•	•	-	-
HG526	SURTEK USO PROFESIONAL	USO PROFESIONAL	💧	2.6 HP	1 500 psi	5.4 L/min			18.4 kg	•	-	-	•	6 m	-	•	-	-	-	-	-	-	-	-
HL743	SURTEK USO MÁSTER	USO MÁSTER	⚡	3 200 W	2 500 psi	12 L/min		30/10 min	46 kg	•	-	-	•	8 m	•	-	-	•	•	•	•	•	-	•
HL732	SURTEK USO MÁSTER	USO MÁSTER	⚡	2 000 W	1 850 psi	11 L/min		30/10 min	34.5 kg	•	-	-	•	8 m	•	-	-	•	•	•	•	•	-	•
HL720	SURTEK USO MÁSTER	USO MÁSTER	⚡	1 750 W	2 200 psi	8 L/min			16.4 kg	•	•	•	•	7 m	-	-	-	-	-	-	-	-	•	•
HL519	SURTEK USO PROFESIONAL	USO PROFESIONAL	⚡	1 500 W	1 900 psi	7 L/min			8.8 kg	•	•	•	•	5 m	-	-	-	-	-	-	-	-	-	•
HL417	SURTEK USO GENERAL	USO GENERAL	⚡	1 400 W	1 750 psi	7 L/min	3 horas	30/20 min	5.7 kg	•	•	•	•	3 m	-	-	-	-	-	-	-	-	-	•
HL316	FOY USO DOMÉSTICO	USO DOMÉSTICO	⚡	1,300 W	1 600 psi	7 L/min	3 horas	30/20 min	5.7 kg	•	•	•	•	3 m	-	-	-	-	-	-	-	-	-	•

HIDROLAVADORAS ELÉCTRICAS

EXTRA PESADO
W 5,500 WATTS
V 220 VOLTS
7.4 HP
4,000 PSI PRESIÓN MÁXIMA
20 L/MIN ALIMENTACIÓN MÍNIMA



HL1074

EXTRA PESADO
W 3,800 WATTS
V 220 VOLTS
5.1 HP
3,200 PSI PRESIÓN MÁXIMA
12 L/MIN ALIMENTACIÓN MÍNIMA



HL1051

URRER

\$ PVL

GARANTÍA EN CS

- Ideal para facilitar las labores de limpieza en el comercio y en el hogar con un ahorro significativo de agua.
- Sistema de doble filtro.
- 4 boquillas intercambiables.

- Bomba triple de uso industrial.
- Carro metálico con ruedas neumáticas.
- Sistema auto-stop.
- Manguera de 8 m, de caucho con trenzado de acero.



CÓDIGO	POTENCIA	HP	VOLTAJE	TIPO DE MOTOR	PRESIÓN MÁXIMA	FLUJO MÁXIMO	ALIMENTACIÓN MÍNIMA	TEMPERATURA MÁXIMA	PESO	📦	SUB. DIST.	MAYOREO	MENUDEO
HL1074	5,500 W	7.4	220 V 60 Hz	Trifásico	4,000 psi	10.5 L/min	20 L/min	40 °C	74,6 kg	1	\$46,002	\$50,602	\$55,662
HL1051	3,800 W	5.1	220 V 60 Hz	Trifásico	3,200 psi	9.5 L/min	12 L/min	40 °C	57 kg	1	\$35,386	\$38,925	\$42,818

HIDROLAVADORAS

HIDROLAVADORAS ELÉCTRICAS

NOM

USO MÁSTER **W 3,200 WATTS** **V 220 VOLTS**

PRESIÓN MÁXIMA 2 500 PSI **ALIMENTACIÓN MÍNIMA 12 L/MIN**



Contenido	
Lanza y pistola	1
Boquillas intercambiables	4
Manguera industrial de 8 m	1
Manual de usuario	1

- Ideal para facilitar las labores de limpieza en el comercio y en el hogar con un ahorro significativo de agua.
- Sistema de doble filtro.
- 4 boquillas intercambiables.
- Bomba triplex de uso industrial.
- Carro metálico con ruedas sólidas.
- Sistema auto-stop.
- Manguera de 8 m, de caucho con trenzado de acero.

HL743

USO MÁSTER **W 2,000 WATTS** **V 127 VOLTS**

PRESIÓN MÁXIMA 1 850 PSI **ALIMENTACIÓN MÍNIMA 11 L/MIN**



Contenido	
Lanza y pistola	1
Boquillas intercambiables	4
Manguera industrial de 8 m	1
Manual de usuario	1

- Ideal para facilitar las labores de limpieza en el comercio y en el hogar con un ahorro significativo de agua.
- Sistema de doble filtro.
- 4 boquillas intercambiables.
- Bomba triplex de uso industrial.
- Carro metálico con ruedas sólidas.
- Sistema auto-stop.
- Manguera de 8 m, de caucho con trenzado de acero.

HL732

USO MÁSTER **W 1,750 WATTS** **V 120 VOLTS**

PRESIÓN MÁXIMA 2 200 PSI **ALIMENTACIÓN MÍNIMA 8 L/MIN**



Contenido	
Pistola	1
Lanza turbo	1
Lanza de chorro	1
Filtro de agua	1
Manguera de 7 m	1
Manual de usuario	1

HL720

- Cumplen con la NOM-003-SCFI.

USO PROFESIONAL **W 1,500 WATTS** **V 120 VOLTS**

PRESIÓN MÁXIMA 1 900 PSI **ALIMENTACIÓN MÍNIMA 7 L/MIN**



Contenido	
Pistola	1
Lanza turbo	1
Lanza de chorro	1
Filtro de agua	1
Manguera de 5 m	1
Manual de usuario	1

HL519

USO GENERAL **W 1,400 WATTS** **V 120 VOLTS**

PRESIÓN MÁXIMA 1 750 PSI **ALIMENTACIÓN MÍNIMA 7 L/MIN**



Contenido	
Pistola	1
Lanza turbo	1
Lanza de chorro	1
Filtro de agua	1
Manguera de 3 m	1
Manual de usuario	1

HL417

CÓDIGO	HL743*	HL732*	HL720	HL519	HL417
USO	USO MÁSTER	USO MÁSTER	USO MÁSTER	USO PROFESIONAL	USO GENERAL
POTENCIA	3,200 W	2,000 W	1,750 W	1,500 W	1,400 W
VOLTAJE	200 V	127 V	127 V-60 Hz	127 V-60 Hz	127 V-60 Hz
TIPO DE MOTOR	Inducción monofásico	Inducción monofásico	Inducción	Universal	Universal
PRESIÓN MÁXIMA	2,500 psi	1,850 psi	2,200 psi	1,900 psi	1,750 psi
FLUJO MÁXIMO	9.5 l/min	8.5 l/min	6 l/min	5.5 l/min	5.5 l/min
ALIMENTACIÓN MÍNIMA	12 l/min	11 l/min	8 l/min	7 l/min	7 l/min
TEMPERATURA MÁXIMA	40° C	40° C	40° C	40° C	40° C
PESO	46 kg	34.5 kg	16.4 kg	8.8 kg	5.7 kg
📦	1	1	1	1	1
SUB DIST.	\$23,089	\$18,932	\$5,518	\$3,678	\$2,694
MAYOREO	\$25,398	\$20,825	\$6,070	\$4,046	\$2,963
MENUDEO	\$27,938	\$22,908	\$6,677	\$4,451	\$3,259

HIDROLAVADORAS

HIDROLAVADORA ELÉCTRICA

USO DOMÉSTICO

NOM

FOY

\$ PVL

GARANTÍA EN CS

1,300 W 127 V Presión máxima 1,600 psi

Características	
Potencia	1,300 W
Voltaje/Frecuencia	127 V-60 Hz
Flujo de agua -Caudal-	5.5 L/min
Alimentación mínima	7 L/min
Presión nominal	1,000 psi
Presión máxima	1,600 psi
Peso	5.7 kg
Temperatura máxima	40°C

Contenido	
Pistola	1
Lanza Turbo	1
Lanza de chorro	1
Filtro de agua	1
Manguera de 3 m	1
Manual de usuario	1



- Ahorra agua y hace más rápido las tareas domésticas como el lavado de autos y de pisos.
- NOM-003-SCFI-2014.

CÓDIGO	PRESIÓN MAX	POTENCIA	SUB. DIST.	MAYOREO	MENUDEO
HL316	1,600 psi	1,300 W	1	\$1,909	\$2,100

HIDROLAVADORAS A GASOLINA.

SISTEMA DE PROTECCIÓN

Motor equipado con un sistema de protección que monitorea continuamente el nivel de aceite en el cárter y apaga el motor al detectar un nivel inferior al límite.

⚠ Antes del primer uso:

Agregue aceite a la bomba antes del primer uso y revise el nivel diariamente. Las hidrolavadoras no incluyen aceite en motor y bomba.

CARACTERÍSTICAS DEL MOTOR DE 4 TIEMPOS

Los motores a 4 tiempos se destacan por la potencia y durabilidad de la máquina y el bajo ruido ocasionado por la operación. Además el gas emitido es menos dañino, ya que no se necesita previamente mezclar el aceite y la gasolina.

Las válvulas a la cabeza (OHV) hacen que el motor consuma un 30% menos de gasolina y 50% menos de aceite que los motores convencionales así incrementa la eficiencia de la combustión, obteniendo mayor poder de salida. Consigue un buen balance de temperatura, reduciendo la erosión del cilindro.

BOQUILLAS PARA HIDROLAVADORAS A GASOLINA

- Chorro concentrado de alta presión.
- Modelos: HG914, HG909, HG865 y HG840.
- Boquilla de 0°.
 - Boquilla de 15°.
 - Boquilla de 25°.
 - Boquilla de 40°.
 - Boquilla de 65° y dispensador de jabón.



HIDROLAVADORAS A GASOLINA

MOTOR DE 4 TIEMPOS OHV VÁLVULAS EN CABEZA

GARANTÍA EN CS \$ PVL

KOHLER. Engines
Impulsado por un motor Kohler® de 4 tiempos.

EXTRA PESADO

14 HP 4,200 PSI PRESIÓN MÁXIMA

12.1 L/MIN ALIMENTACIÓN MÍNIMA

KOHLER. Engines
Impulsado por un motor Kohler® de 4 tiempos.

EXTRA PESADO

9.5 HP 3,600 PSI PRESIÓN MÁXIMA

10.3 L/MIN ALIMENTACIÓN MÍNIMA

KOHLER. Engines
Impulsado por un motor Kohler® de 4 tiempos.

USO PESADO

6.5 HP 3,200 PSI PRESIÓN MÁXIMA

8.1 L/MIN ALIMENTACIÓN MÍNIMA

MITSUBISHI®
Impulsado por un motor Mitsubishi® de 4 tiempos.

USO PESADO

4 HP 2,500 PSI PRESIÓN MÁXIMA

6.3 L/MIN ALIMENTACIÓN MÍNIMA



HG914



HG909



HG865



HG840

- Para todas las hidrolavadoras: Agregue aceite a la bomba antes del primer uso y revise el nivel diariamente. Las hidrolavadoras no incluyen aceite en motor y bomba.
- Ciclo de trabajo 1 tanque de combustible por 20 min de descanso para todos los modelos.

CÓDIGO	HG914	HG909	HG865	HG840
USO	EXTRA PESADO	EXTRA PESADO	USO PESADO	USO PESADO
PRESIÓN MÁXIMA	4,200 psi	3,600 psi	3,200 psi	2,500 psi
POTENCIA	14 HP	9.5 HP	6.5 HP	4 HP
ALIMENTACIÓN MÍNIMA	12.1 L/min	10.3 L/min	8.1 L/min	6.3 L/min
VELOCIDAD DE MOTOR	3,500 rpm	3,500 rpm	3,500 rpm	3,500 rpm
TEMPERATURA MÁXIMA	60°C	60°C	60°C	60°C
MÁXIMO HORAS AL DÍA	12	8	6	5
PESO	60.7 kg	55.7 kg	37.6 kg	30.6 kg
SUB. DIST.	1	1	1	1
MAYOREO	\$47,941	\$41,393	\$26,199	\$20,121
MENUDEO	\$52,735	\$45,532	\$28,819	\$22,133
	\$58,009	\$50,085	\$31,701	\$24,346
ACCESORIOS				
	1 Lanza y pistola	1 Lanza y pistola	1 Lanza y pistola	1 Lanza y pistola
	5 Boquillas intercambiables	5 Boquillas intercambiables	5 Boquillas intercambiables	5 Boquillas intercambiables
	1 Manguera de alta presión de 6 m	1 Manguera de alta presión de 6 m	1 Manguera de alta presión de 6 m	1 Manguera de alta presión de 6 m

ASPIRADORAS, BOMBAS, GENERADORES, HIDROLAVADORAS Y MOTOBOMBAS

HIDROLAVADORAS

Hidrolavadoras Surtek ideales para facilitar las labores de limpieza con un ahorro significativo de agua, en el comercio y en el hogar. En dos diferentes marcas:



- Surtek: con motor eléctrico de 1,400 a 4,000 Watts y motor a gasolina de 5.5 HP y 2.6 HP.
- Foy: con motor eléctrico de 1,300 Watts, con caudal de 5 lt/min.
- Conexiones de cobre de alta calidad.
- Todas las hidrolavadoras Surtek y Foy son para trabajarse con agua fría.

HIDROLAVADORAS A GASOLINA

5.5 HP
USO MÁSTER

PRESIÓN MÁXIMA 2 900 PSI

ALIMENTACIÓN MÍNIMA 7.2 L/MIN



HG755

2.6 HP
USO PROFESIONAL

PRESIÓN MÁXIMA 1 900 PSI

ALIMENTACIÓN MÍNIMA 5.4 L/MIN



HG526

SURTEK

\$ PVL

GARANTÍA EN CS

- Motor de 4 tiempos.
- Sistema de protección para monitorear el nivel de aceite.
- Bastidor metálico con ruedas.

CÓDIGO	HG755	HG526
USO	USO MÁSTER	USO PROFESIONAL
POTENCIA	5.5 HP	2.6 HP
PRESIÓN MÁXIMA	2,900 psi	1,900 psi
ALIMENTACIÓN MÍNIMA	7.2 L/min	5.4 L/min
VELOCIDAD EN VACÍO	3,500 rpm	3,500 rpm
TEMPERATURA MÁXIMA	60°C	60°C
PESO	31.7 kg	18.4 kg
📦	1	1
SUB DIST.	\$11,238	\$9,227
MAYOREO	\$12,362	\$10,150
MENUDEO	\$13,598	\$11,165

SURTEK
HERRAMIENTAS PARA PROFESIONALES

CONOCE MÁS DE LOS EXPERTOS ESCANEANDO EL QR



CÓDIGO HL300

SANDRO RUIZ



EXPERTO UUREA



































ASPIRADORAS, BOMBAS, GENERADORES, HIDROLAVADORAS Y MOTOBOMBAS

HIDROLAVADORAS

ACCESORIOS PARA HIDROLAVADORAS

URREA
HERRAMIENTAS DE CALIDAD SUPERIOR



CÓDIGO	USO	CARACTERÍSTICAS	DESCRIPCIÓN	PARA CÓDIGOS	📦	SUB DIST.	MAYOREO	MENUDEO		
Accesorios para hidrolavadoras										
	FILH	 USO INDUSTRIAL	Impide el paso de partículas que podrían dañar la bomba de la hidrolavadora. Aumenta la vida útil de su equipo. Algunos modelos de hidrolavadoras requieren un adaptador universal 3/4"-11 1/2NH para acoplar el filtro correctamente.	Largo 75 mm Peso 70 g	Requiere adaptador: HL720, HL519, HL417 y HL316 No requiere adaptador: HG914, HG909, HG865, HG840, HL1074, HL1051, HG755, HG526, HL743 y HL732	1	\$218	\$240	\$264	
Accesorios para hidrolavadoras eléctricas										
	LAN1074	 EXTRA PESADO	Presión máxima: 4000 psi	Lanza y pistola	HL1074	1	\$2,168	\$2,385	\$2,624	
	LAN1051	 EXTRA PESADO	Presión Máxima: 3200 psi.	Lanza y pistola	HL1051	1	\$1,280	\$1,408	\$1,549	
	MANG1074	 EXTRA PESADO	Largo: 10 m	Manguera	HL1074	1	\$2,311	\$2,542	\$2,796	
	MANG1051	 EXTRA PESADO	Largo: 10 m	Manguera	HL1051	1	\$1,489	\$1,638	\$1,802	
	BOQ1074	 EXTRA PESADO	Punta 0°: para áreas de difícil acceso. Punta 15°: para superficies de concreto Punta 25°: para superficies pintadas. Punta 40°: para ventanas y mallas	Boquillas intercambiables	HL1074	1	\$476	\$524	\$576	
	BOQ1051	 EXTRA PESADO	Punta 0°: para áreas de difícil acceso. Punta 15°: para superficies de concreto Punta 25°: para superficies pintadas. Punta 40°: para ventanas y mallas	Boquillas intercambiables	HL1051	1	\$476	\$524	\$576	
Accesorios para hidrolavadora a gasolina										
	LAN909	 EXTRA PESADO	• Conexión 3/8"	Lanza y pistola 4,200 psi	HG909 y HG914	1	\$2,070	\$2,277	\$2,505	
	LAN865	 USO PESADO	• Conexión M22	Lanza y pistola 3,200 psi	HG865	1	\$1,330	\$1,463	\$1,609	
	LAN840	 USO PESADO	• Conexión M14"	Lanza y pistola 3,200 psi	HG840	1	\$1,210	\$1,331	\$1,464	
	MANG909	 EXTRA PESADO	• Conexión 3/8"	Manguera 4,200 psi	HG909 y HG914	1	\$1,992	\$2,191	\$2,410	
	MANG865	 USO PESADO	• Conexión M22 • Longitud 6 m	Manguera 3,200 psi	HG865	1	\$1,374	\$1,511	\$1,662	
	MANG840	 USO PESADO	• Conexión M14" • Longitud 6 m	Manguera 3,200 psi	HG840	1	\$635	\$699	\$769	
	MPUNTA	 USO PESADO	• Presión máxima 3,200 psi • Conexión 3/8" • Chorro concentrado de alta presión. • Dispensador de jabón.	• Chorro de enjuague. • Boquilla de 15°. • Boquilla de 25°. • Boquilla de 40°.	Punta multi salida 6 en 1	HG840 y HG865	1	\$925	\$1,018	\$1,120
	PUNTA40	 EXTRA PESADO	• Conexión rápida 1/4" • Limpian hasta un 40% más rápido que las boquillas estándar.	Punta turbo para lanza 4,000 psi	HG840, HG865, HG909 y HG914	1	\$1,456	\$1,602	\$1,762	
	PUNTA30	 EXTRA PESADO	• Conexión rápida 1/4" • Limpian hasta un 40% más rápido que las boquillas estándar.	Punta turbo para lanza 3,000 psi	HG840 y HG865	1	\$1,094	\$1,203	\$1,323	
	QCONEC	 EXTRA PESADO	• Presión máxima 2,200 psi • Conexión rápida 1/4" • 3 posiciones	Cople conexión rápida para lanza	HG840, HG909, HG865 y HG914	1	\$586	\$645	\$710	
	CEP15	 EXTRA PESADO	• Presión máxima 3,000 psi • Conexión rápida 1/4" • Diámetro de limpieza 15"	Cepillo limpiador	HG840, HG909 y HG865	1	\$2,354	\$2,589	\$2,848	

HIDROLAVADORAS

PUNTAS PARA HIDROLAVADORAS DE ROCIADO DE ALTA PRESIÓN



USO MÁSTER

4
PIEZAS



BOQ701

- 4 boquillas para hidrolavadora: 0°, 15°, 25° y 40°.
- Para hidrolavadoras HL743 y HL732.
- Conexión rápida que facilita la instalación en un solo paso.
- Los distintos ángulos de las boquillas permiten utilizar la hidrolavadora en distintas actividades de limpieza.

SURTEK



VIDEO



CÓDIGO	PIEZAS	📦	SUB. DIST.	MAYOREO	MENUDEO
BOQ701	4	1	\$404	\$444	\$488

ACCESORIOS PARA HIDROLAVADORAS



USO PROFESIONAL

SURTEK



ACCESORIOS PARA HIDROLAVADORAS

FOY



USO DOMÉSTICO

\$ PVL



CÓDIGO	DESCRIPCIÓN	PARA CÓDIGO	📦	SUB. DIST.	MAYOREO	MENUDEO
--------	-------------	-------------	---	------------	---------	---------



PIST316

PIST316	Pistola	HL316	1	\$459	\$505	\$556
---------	---------	-------	---	-------	-------	-------



MANG316

MANG316	Manguera 3 metros	HL316	1	\$274	\$301	\$331
---------	-------------------	-------	---	-------	-------	-------

CÓDIGO	DESCRIPCIÓN	PARA CÓDIGOS	📦	SUB. DIST.	MAYOREO	MENUDEO
LAN720A	Lanza turbo	HL720	1	\$181	\$199	\$219
LAN519A	Lanza turbo	HL519	1	\$181	\$199	\$219
LAN519	Lanza	HL519	1	\$181	\$199	\$219
LAN417	Lanza	HL417	1	\$181	\$199	\$219
LAN7220	Lanza	HL720	1	\$192	\$211	\$232
LAN526	Lanza y pistola	HG526	1	\$1,358	\$1,494	\$1,643
LAN701	Lanza y pistola	HL743 y HL732	1	\$1,390	\$1,529	\$1,682
LAN755	Lanza y pistola	HG755	1	\$1,528	\$1,681	\$1,849
MANG701	Manguera 8 metros	HL743 y HL732	1	\$1,280	\$1,408	\$1,549
MANG417	Manguera 3 metros	HL417	1	\$251	\$276	\$304
MANG519	Manguera 5 metros	HL519	1	\$312	\$343	\$377
MANG526	Mangueras 5 metros	HG526	1	\$656	\$722	\$794
MANG755	Mangueras 5 metros	HG755	1	\$875	\$963	\$1,059
PIST417	Pistola	HL417	1	\$345	\$380	\$418
PIST519	Pistola	HL519	1	\$345	\$380	\$418
PIST720	Pistola	HL720	1	\$361	\$397	\$437
RIEL720	Riel con manguera de 7 metros	HL720	1	\$898	\$988	\$1,087

SURTEK
HERRAMIENTAS PARA PROFESIONALES

COMPROMETIDOS CON LOS PROFESIONALES



ASPIRADORAS, BOMBAS, GENERADORES, HIDROLAVADORAS Y MOTOBOMBAS

MOTOBOMBAS

MOTOBOMBAS A GASOLINA

OHV VÁLVULAS EN CABEZA

USO PROFESIONAL 270 CC 9 HP

4" x 4"

USO PROFESIONAL 200 CC 6.7 HP

3" x 3"

USO PROFESIONAL 163 CC 5.5 HP

2" x 2"



MG544



MG533A



MG522A

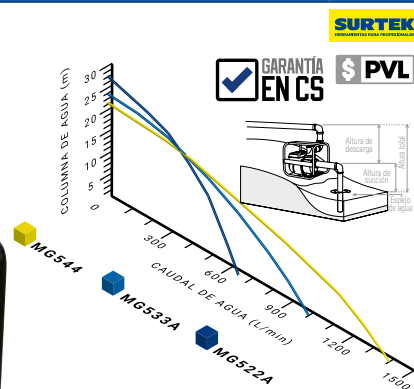

- Cuenta con sensor protector que evita arranque del motor si este no cuenta con el nivel adecuado de aceite.
- Bastidor metálico protector de alta resistencia.

CÓDIGO	MG544	MG533A	MG522A
USO	USO PROFESIONAL	USO PROFESIONAL	USO PROFESIONAL
FLUJO MÁXIMO	1,400 L/min	1,000 L/min	650 L/min
POTENCIA	9 HP	6.7 HP	5.5 HP
DESPLAZAMIENTO	270 cc	200 cc	163 cc
DIÁMETRO DE SUCCIÓN Y DESCARGA	4" x 4"	3" x 3"	2" x 2"
MOTOR	4 tiempos	4 tiempos	4 tiempos
CAPACIDAD DE TANQUE	6 L	3.6 L	3.6 L
VELOCIDAD DEL MOTOR	3,600 rpm	3,600 rpm	3,600 rpm
ACCESORIOS			
CÓPLES PARA MANGUERA	2	2	2
ADAPTADORES DE MANGUERA	2	2	2
ABRAZADERAS	3	3	3
COLADOR O FILTRO	1	1	1
☑	1	1	1
SUB. DIST.	\$12,473	\$6,644	\$5,777
MAYOREO	\$13,720	\$7,308	\$6,355
MENUDEO	\$15,092	\$8,039	\$6,991

ASPIRADORAS, BOMBAS, GENERADORES, HIDROLAVADORAS Y MOTOBOMBAS

HERRAMIENTA PERFECTAS PARA TI.

URREA
HERRAMIENTAS DE CALIDAD SUPERIOR

urrea.com

MOTOBOMBAS

MOTOBOMBAS A GASOLINA

OHV Válvulas en cabeza

USO GENERAL **7 HP** **208 cc**

Diámetro de succión y descarga 4" x 4"

USO GENERAL **6.5 HP** **196 cc**

Diámetro de succión y descarga 3" x 3"

USO GENERAL **5.5 HP** **163 cc**

Diámetro de succión y descarga 2" x 2"

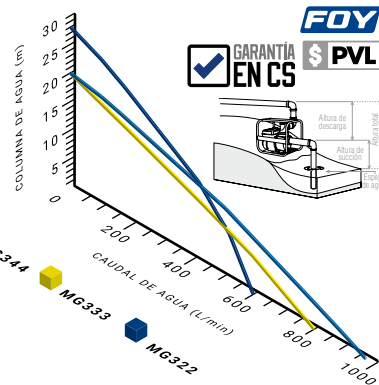

USO AGRÍCOLA NO GRAVA I.V.A.



- Cuenta con sensor protector que evita arranque del motor si este no cuenta con el nivel adecuado de aceite.
- Bastidor metálico protector de alta resistencia.

CÓDIGO	MG344	MG333	MG322
USO	USO GENERAL	USO GENERAL	USO GENERAL
FLUJO MÁXIMO	1,000 L/min	900 L/min	500 L/min
POTENCIA	7 HP	6.5 HP	5.5 HP
DESPLAZAMIENTO	208 cc	196 cc	163 cc
DIÁMETRO DE SUCCIÓN Y DESCARGA	4" x 4"	3" x 3"	2" x 2"
MOTOR	4 tiempos	4 tiempos	4 tiempos
CAPACIDAD DE TANQUE	3.6 L	3.6 L	3.6 L
VELOCIDAD DEL MOTOR	3,600 rpm	3,600 rpm	3,600 rpm
PESO	27 kg	23 kg	21 kg
ACCESORIOS			
COPLER PARA MANGUERA	2	2	2
ADAPTADORES DE MANGUERA	2	2	2
ABRAZADERAS	3	3	3
COLADOR O FILTRO	1	1	1
	1	1	1
SUB. DIST.	\$9,368	\$5,700	\$5,262
MAYOREO	\$10,305	\$6,270	\$5,788
MENUDEO	\$11,336	\$6,897	\$6,367

SURTEK
HERRAMIENTAS PARA PROFESIONALES

HERRAMIENTAS PARA PROFESIONALES



ASPIRADORAS, BOMBAS, GENERADORES, HIDROLAVADORAS Y MOTOBOMBAS

TABLA DE RENDIMIENTO DE SOLDADORAS INVERTER

USO	SOLDADORAS	SOLI1020-BV	SOLI1020-220	SOLM1020-BV	SOLT1020-BV	SOLI8200-BV	SOLT1120-220	SOLI5140-BV
CARACTERÍSTICAS GENERALES	NIVEL DE USO							
	VOLTAJE DE ENTRADA	110-220V CA	220V CA	110-220V CA	110-220V CA	110-220V	220V	110-220V
	CORRIENTE DE ENTRADA	MMA: 23.5A, TIG: 42A	41A	MIG: 35-27A, MMA: 29-33A	28.5-24-5A	110 V: 45A, MMA: 29-33A	MMA: 31A, TIG: 26A	
	POTENCIA	7 kVA	8.2 kVA	MIG: 2.9-7.7kVA, MMA: 3.19-7.26kVA	3.5-5.2kVA	5-11kVA	MMA: 6.8 kVA, TIG: 5.8 kVA	3.5-5.2kVA
	FRECUENCIA	60 Hz	60 Hz	60 Hz	60 Hz	60 Hz	60 Hz	60 Hz
	FASES	1	1	1	1	1	1	1
	EFICIENCIA	85%	85%	85%	85%	85%	85%	85%
	VOLTAJE AL SOLDAR	220V: 24-28V, 110V: 24-24.4V	220V: 26.2-28V	@110V TIG: 15.5-19V, MMA: 20.8-23.4V, @220V TIG: 15.5-24V, MMA: 20.8-23.4V	23.4-25.6V	220V: 23.5-28V, 110V: 24-24.9V	TIG: 10.4-18V, MMA: 20.4-26.4V	23.4-25.6V
	CORRIENTE AL SOLDAR	30-200A	10-200A	@110V MIG: 30-100A, MMA: 20-85A, @220V MIG: 30-200A, MMA: 20-170A	10-85A 10-140A	@220 V: 20-200A, @110 V: 20-130A	TIG: 10-200A, MMA: 10-160A	@110V: 10-85A, @220V: 10-140A
	CICLO DE TRABAJO	110V: 25%@110A, 100%@100A, 220V: 25%@200A, 100%@100A	60%@200A, 100%@155A	MIG: 35% MMA: 35%	35%	120V: 60%, 220V: 20%	40%	35%
	PROTECCIÓN	IP21S	IP21S	IP21S	IP21S	IP21S	IP21S	IPS21
	CAPACIDAD DE ELECTRODO	6010, 6011, 6013, 7016, 7018, 4043, (1/16"-13/64")	6010, 6011, 6013, 7016, 7018, 4043, (1/16"-13/64")	6010, 6011, 6013, 7016, 7018, 4043, (1/16"-5/32")	6010, 6011, 6013, 7016, 7018, 4043, (1/16"-5/32")	E6013, E6018, 1.6-3.2mm, 1.6-5.0mm	E6013, E7018, 1.6-4.0mm	E7018, 1/8"/3.2mm
	ELECTRODO	Acero-Carbón, Hierro Fundido, Aluminio, Bronce, Acero Inoxidable	Acero-Carbón, Hierro Fundido, Aluminio, Bronce, Acero Inoxidable	Microalambre con gas y sin gas, Acero Inoxidable, Aluminio, Acero-Carbón, Hierro fundido, Bronce	Acero-Carbón, Hierro Fundido, Acero Inoxidable	Acero-Carbón, Hierro fundido, Bronce, Acero inoxidable	Acero-Carbón, Hierro fundido, Aluminio, Cobre, Acero inoxidable	-
PESO	10 kg	10 kg	22 kg	6 kg	7 kg	20 kg	6 kg	
CARACTERÍSTICAS ESPECIALES	BI-VOLTAJE	SI	-	SI	SI	SI	-	SI
	TECNOLOGÍA	MOSFET (JAP)	IGBT (GER)	IGBT (GER)	IGBT (GER)	IGBT (GER)	MOSFET (JAP)	IGBT
	HOT START	SI	SI	SI	SI	SI	SI	-
	ANTI STICK	SI	SI	SI	SI	SI	SI	-
	STRONG ARC FORCE	SI	SI	SI	SI	SI	SI	-
	LIFT TIG	NO	NO	SI	SI	SI	SI	SI*
	2T/4T	2T	2T	2T/4T	2T	2T	2T/4T	2T

ASPIRADORAS, BOMBAS, GENERADORES, HIDROLAVADORAS Y MOTOBOMBAS

Nuevas soldadoras con Tecnología Inverter que hace más eficiente la tarea de soldado.

- Permiten trabajos más limpios y rápidos.
- Compatibles con todo tipo de electrodo revestido.
- Cuentan con protección térmica.
- Bajo peso y alta portabilidad.

CARACTERÍSTICAS

BV BI-VOLTAJE

Capacidad de reconocer automáticamente el voltaje de entrada entre 110 V y 220 V.

AS ANTI-STICK

Evita que el electrodo se pegue a la pieza.

I/M IGBT/MOSFET

Sistema de transistores utilizado en la Tecnología Inverter eliminando la tecnología de transformador.

2/4 2T/4T

2T > Presionar-Accionar/Soltar-Parar.
4T > Presionar-Accionar/Soltar/Trabajo/Presionar-Parar.

AF ARC FORCE

Permite soldar con arco muy corto en posición vertical ascendente.

LT LIFT TIG

Tipo de encendido de arco que se obtiene al levantar el electrodo de tungsteno del material de la pieza a soldar. No crea interferencias electromagnéticas: se usa en espacios como aeropuertos o quirófanos donde están restringidas estas ondas.

HS HOT START

Pre calentamiento del electrodo, facilita el cebado [encendido del arco eléctrico que se realiza raspando el electrodo con la pieza a soldar].



SOLDADORAS INVERTER.













TECNOLOGÍA INVERTER: TRABAJOS MÁS RÁPIDOS Y LIMPIOS



USOS Y APLICACIONES

Sector industrial y de construcción: pallería, naval, plantas eléctricas, minería, armado de carrocerías.

TABLA DE RENDIMIENTO DE SOLDADORAS INVERTER

								
SOLDADORAS		SOL14200-BV	SOL14160-BV	SOL15100	SOL14100	SOL5225	SOL4160	SOLM5120
USO								
	NIVEL DE USO	 USO GENERAL	 USO GENERAL	 USO PROFESIONAL	 USO GENERAL	 USO PROFESIONAL	 USO GENERAL	 USO PROFESIONAL
CARACTERÍSTICAS GENERALES	VOLTAJE DE ENTRADA	110-220V	110-220V	110V	110V	110/220V	110V	110V
	POTENCIA	4.7-8.2KVA	4.7-7.5KVA	3.2KVA	3.2KVA	11kVA	6KVA	MIG: 28A MMA: 27.5A
	FRECUENCIA	60 Hz	60 Hz	60 Hz	60 Hz	60 Hz	60 Hz	60 Hz
	FASES	1	1	1	1	1	1	1
	EFICIENCIA	85%	85%	85%	85%	-	-	85%
	VOLTAJE AL SOLDAR	-	-	23.4V	24V	-	22.4V	-
	CORRIENTE AL SOLDAR	@110V: 20-130A, @220V: 20-200A	@110V: 10-110A, @220V: 20-160A	10-85 A	10-100A	100-210A	50-130A	MIG: 30-100A, MMA: 20-80A
	CICLO DE TRABAJO	110V: 60%, 220V: 25%	110V: 60%, 220V: 35%	35%	30%	10%	10%	MIG: 25% MMA: 35%
	PROTECCIÓN	IPS21	IPS21	IPS21	IPS21	-	-	IPS21
	CAPACIDAD DE ELECTRODO	110V: E6013, E7018, 1.6-3.2mm 220V: 1.4-4.0mm	110V: E6013, E7018, 1.6-3.2mm 220V: 1.4-5.0mm	E6013, 1/8"/3.2mm	E6013, E7018, 1.6-3.2mm	Para todo tipo de electrodos revestidos	Para todo tipo de electrodos revestidos	E6013, E7018, 1.6-3.2mm
	ELECTRODO	-	-	-	-	-	-	-
	PESO	8 kg	6 kg	5 kg	3 kg	23 kg	15 kg	8 kg
CARACTERÍSTICAS ESPECIALES	BI-VOLTAJE	SI	SI	-	-	-	-	-
	TECNOLOGÍA	-	-	IGBT	IGBT	-	-	-
	HOT START	-	-	-	-	-	-	-
	ANTI STICK	-	-	-	-	-	-	-
	STRONG ARC FORCE	-	-	-	-	-	-	-
	LIFT TIG	SI*	SI*	SI	SI*	NO	NO	SI*
	2T/4T	2T	-	-	-	-	-	-

TIPOS DE SOLDADURA

TIG (ARGÓN O HELIO)

El sistema TIG es un sistema de soldadura al arco con protección gaseosa, que utiliza el intenso calor de un arco eléctrico generado entre un electrodo de tungsteno no consumible y la pieza a soldar, donde puede o no utilizarse metal de aporte.

La característica más importante que ofrece este sistema es entregar alta calidad de soldadura en todos los metales, incluyendo aquellos difíciles de soldar, como también para soldar metales de espesores delgados y para depositar cordones de raíz en unión de cañerías.

Ventajas:

- Cordones más resistentes y más dúctiles.
- Soldado de metales ferrosos y no ferrosos.
- Soldadura limpia y uniforme.
- No requiere fundente.
- Soldadura de alta calidad en todas posiciones.
- Suelda prácticamente todos los metales utilizados.
- Facilita soldado en lugares difíciles.

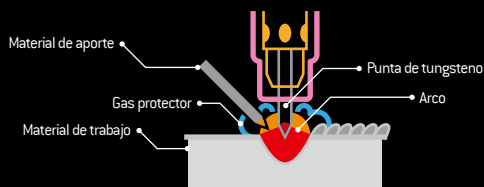

MIG

La soldadura MIG/MAG (Metal Inert Gas o Metal Active Gas, dependiendo del gas que se inyecte) es un proceso de soldadura por arco bajo gas protector con electrodo consumible. El arco se produce mediante un electrodo formado por un hilo continuo y las piezas a unir, quedando este protegido de la atmósfera circundante por un gas inerte, es muy utilizado en espesores pequeños y medios en estructuras de acero y aleaciones de aluminio, especialmente donde se requiere un gran trabajo manual.

Ventajas:

- Soldado en cualquier posición.
- Buena aplicación en soldadura de aluminio.
- Buena apariencia (poca salpicadura).
- Suelda en espesores desde 0.7 a 6 mm.
- Alta productividad.

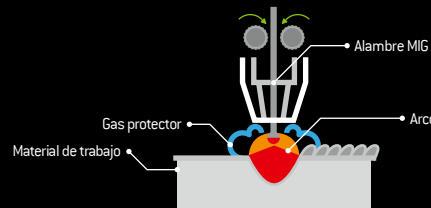

SOLDADORAS INVERTER PARA ELECTRODOS

JUEGO DE SOLDADORA INVERTER CON CARETA



EXTRA PESADO

2
PIEZAS



URRERA
HERRAMIENTAS DE CALIDAD SUPERIOR

\$ PVL



Sólo herramienta de poder

Contenido	
SOL11020-BV	Soldadora inverter 200 A 110-220 V 1
USCS6	Careta electrónica para soldar lente amplio 1

- Todos los tipos de electrodo revestido.
- Con indicador de sobrecarga.
- Menor consumo eléctrico.
- Accesorios: cables para tierra, cables porta electrodo, cepillo-martillo.



CÓDIGO	PIEZAS	📦	SUB. DIST.	MAYOREO	MENUDEO
JSC2	2	1	\$9,478	\$10,426	\$11,469

JUEGO DE SOLDADORA Y ESMERILADORA CON ACCESORIOS



USO GENERAL

24
PIEZAS



SURTEK
HERRAMIENTAS PARA PROFESIONALES

\$ PVL



Sólo herramienta de poder

Contenido	
SOL14200-BV	Soldadora inverter 200A 110-220V 1
EA505	Esmeriladora angular 4-1/2, 5" 710W 1
128200	Disco 1/27 Inoxidable 4-1/2x1/4" 20
144152	Guante tipo operador piel vacuno 1
137660	Lentes seguridad confort transparentes 1



CÓDIGO	PIEZAS	📦	SUB. DIST.	MAYOREO	MENUDEO
JSE24	24	1	\$6,273	\$6,900	\$7,590

JUEGO DE SOLDADORA Y CARETA



USO GENERAL

2
PIEZAS



SURTEK
HERRAMIENTAS PARA PROFESIONALES

\$ PVL



Sólo herramienta de poder

Contenido	
SOL14160-BV	Soldadora inverter 160A 110-220V 1
CSS01	Careta para soldar eléctrica 1

CÓDIGO	PIEZAS	📦	SUB. DIST.	MAYOREO	MENUDEO
JSC2A	2	1	\$5,574	\$6,131	\$6,744



CONOCE MÁS
ESCANEARDO EL
CÓDIGO QR



CÓDIGO SOLI4200-BV



JESÚS CAMACHO

HERRAMIENTAS DE
EXPERTOURREA
CALIDAD SUPERIOR

JUEGO DE SOLDADORA CON ACCESORIOS



USO GENERAL

6
PIEZAS



SURTEK
HERRAMIENTAS PARA PROFESIONALES

\$ PVL



Sólo herramienta de poder

Contenido	
SOL15140-BV	Soldadora inverte 140 A 110-220 V 1
CSS01	Careta para soldar electrónica 1
137386	Guante camaiza largo 1
123281	Esquina magnetica 4" 50 lb 2
115086	Pinza presion hojalatero 8" 1



CÓDIGO	PIEZAS	📦	SUB. DIST.	MAYOREO	MENUDEO
JS6	6	1	\$6,548	\$7,203	\$7,923

JUEGO DE SOLDADORA Y CARETA



USO GENERAL

2
PIEZAS



SURTEK
HERRAMIENTAS PARA PROFESIONALES

\$ PVL



Sólo herramienta de poder

Contenido	
SOL14100	Soldadora inverte 100 A CA 110 V 1
CSF01	Careta para soldar electrónica 1



CÓDIGO	PIEZAS	📦	SUB. DIST.	MAYOREO	MENUDEO
JSC2	2	1	\$3,262	\$3,588	\$3,947

SOLDADORAS INVERTER PARA ELECTRODOS

SOLDADORAS INVERTER PARA ELECTRODOS

EXTRA PESADO 80% CICLO DE TRABAJO V 110-220- BI-VOLTAJE CORRIENTE DIRECTA
 MONOFÁSICO MOSFET

EXTRA PESADO 60% CICLO DE TRABAJO CORRIENTE DIRECTA
 MONOFÁSICO IGBT

EXTRA PESADO 80% CICLO DE TRABAJO V 110-220- BI-VOLTAJE CORRIENTE DIRECTA MONOFÁSICO IGBT
 GARANTÍA EN CS



SOLI1020-BV



SOLI1020-220



SOLI8200-BV

- Para todo tipo de electrodo revestido (básicos, inoxidables, hierro fundido, etc.).
- Tecnología Mosfet.
- Ventilador para evitar sobrecalentamiento.
- Protección térmica.



VIDEO

- Para todo tipo de electrodo revestido (básicos, inoxidables, hierro fundido, etc.).
- Ventilador para evitar sobrecalentamiento.
- Protección térmica.



VIDEO

- Preseteo automático: Selección inteligente de potencia y profundidad de material de acuerdo a diámetro del electrodo con solo un clic.
- Pantalla LCD.
- VRD para proteger de choques eléctricos.

- Tecnología inverter que ahorra significativamente energía eléctrica comparado con sus similares de transformador SMAW.
- 4 veces más liviano que su contraparte de transformador (SMAW).
- Tecnología inverter que gracias a su estabilidad de arco eléctrico facilita el trabajo de soldadura.

CÓDIGO	SOLI1020-BV	SOLI1020-220	SOLI8200-BV
USO	EXTRA PESADO	EXTRA PESADO	EXTRA PESADO
POTENCIA	7 KVA~	8.2 KVA~	5/ 11 KVA~
VOLTAJE DE ENTRADA	110V / 220V	220V	110/ 220V
FRECUENCIA	60 Hz	60 Hz	60 Hz
FASES	1~	1~	1~
EFICIENCIA	η 85%	η 85%	η 85%
RANGO DE CORRIENTE DE SALIDA	(30 - 200) A	(10 - 200) A	20-130 A/ 20-200 A
CICLO DE TRABAJO A 120 V	25%-110 A 100%-100 A	-	60%
CICLO DE TRABAJO A 220 V	25%-200 A 100%-100 A	60%-200 A 100%-155 A	20%
CLASE DE PROTECCIÓN	IP21S	IP21S	IP21S
PESO	10 kg	10 kg	7 kg
ACCESORIOS			
PINZA Y PORTAELECTRODOS	1	1	1
CEPILLO DE ALAMBRE	1	1	1
CARETA	Sí incluye	Sí incluye	1
✓	1	1	1
SUB. DIST.	\$7,293	\$7,003	\$5,979
MAYOREO	\$8,022	\$7,703	\$6,577
MENUDEO	\$8,824	\$8,473	\$7,235

SURTEK
HERRAMIENTAS PARA PROFESIONALES

APRENDE MÁS ESCANEANDO EL CÓDIGO QR

CÓDIGO SOL4160

WALTER ÁLVAREZ

HERRAMIENTAS DE EXPERTOURREA CALIDAD SUPERIOR

ASPIRADORAS, BOMBAS, GENERADORES, HIDROLAVADORAS Y MOTOBOMBAS

SOLDADORAS DE TRANSFORMADOR PARA ELECTRODOS

SOLDADORAS INVERTER PARA ELECTRODOS BI VOLTAJE



USO PROFESIONAL

V 110-220-
BI-VOLTAJE **A** 10-140
AMPERES

85% EFICIENCIA

CD CORRIENTE DIRECTA **M** MOTOR MONOFÁSICO

C 35% CICLO DE TRABAJO



SOLI5140-BV
• Tecnología IGBT

- Mayor estabilidad al soldar (mejor acabado, inclusive en materiales como aceros inoxidables).
- Regulador automático de voltaje de entrada, lo que lo hace ideal para trabajos con generadores.



USO GENERAL

V 110-220-
BI-VOLTAJE **A** 20-200
AMPERES

85% EFICIENCIA

CD CORRIENTE DIRECTA **M** MOTOR MONOFÁSICO

C 60% CICLO DE TRABAJO



SOLI4200-BV

- Preseteo automático: Selección inteligente de potencia de acuerdo a diámetro del electrodo con solo un click



USO GENERAL

V 110-220-
BI-VOLTAJE **A** 10-160
AMPERES

85% EFICIENCIA

CD CORRIENTE DIRECTA **M** MOTOR MONOFÁSICO

C 60% CICLO DE TRABAJO



SOLI4160-BV

SURTEK

\$ PVL

GARANTÍA EN CS

¡NUEVO!

CÓDIGO	SOLI5140-BV	SOLI4200-BV	SOLI4160-BV
USO	USO PROFESIONAL	USO GENERAL	USO GENERAL
RANGO DE REGULACIÓN DE CORRIENTE	10 - 85 / 10 - 140 A	110 V (20 - 130) A, 220 V (20 - 200) A	110 V (10 - 110) A, 220 V (20 - 160) A
CICLO DE TRABAJO	35%	60%	60%
VOLTAJE DE ENTRADA Y FRECUENCIA	110 / 220 V / 60 Hz	110 / 220 V - 60 Hz	110 / 220 V - 60 Hz
FASE	1~	1	1
CORRIENTE DE ENTRADA	28.5 A / 24.5 A	110 W / 37 A, 220 W / 35 A	110 W / 35 A, 220 W / 30 A
POTENCIA	3.5 / 5.2 kVA	4.7 / 8.2 kVA	4.7 / 7.5 kVA
VOLTAJE DE CIRCUITO ABIERTO	65 V	65 V	65 V
VOLTAJE DE TRABAJO	23.4 / 25.6 V	110 / 220 V	110 / 220 V
EFICIENCIA	85%	85%	85%
RANGO DE CORRIENTE DE SALIDA	10 - 85 / 10 - 140 A	110 V (20 - 130) A, 220 V (20 - 200) A	110 V (10 - 110) A, 220 V (20 - 160) A
FACTOR DE POTENCIA COS	0.7	0.7	0.7
CLASE DE PROTECCIÓN	IP21S	IP21S	IP21S
PESO	6 kg	8 kg	6 kg
ACCESORIOS			
CABLES	•	-	-
PINZAS	•	-	-
PORTAELECTRODO	•	-	-
MÁSCARA PARA SOLDAR	•	-	-
CEPILLO-MARTILLO	•	-	-
	1	1	1
SUB DIST.	\$4,553	\$4,420	\$4,053
MAYOREO	\$5,008	\$4,862	\$4,458
MENUDEO	\$5,509	\$5,348	\$4,904

SOLDADORAS INVERTER PARA ELECTRODOS

CD CORRIENTE DIRECTA **M** MOTOR MONOFÁSICO



USO PROFESIONAL

V 110 VOLTS **A** 10-85
AMPERES

85% EFICIENCIA

C 35% CICLO DE TRABAJO

- Incluye: Cables, Pinzas, Portaelectrodo, Máscara para soldar, Cepillo-martillo.



SOLI5100
• Tecnología IGBT



USO GENERAL

V 110 VOLTS **A** 10-100
AMPERES

85% EFICIENCIA

C 30% CICLO DE TRABAJO

- Incluye: Cable con pinza para tierra, Antorcha, Cepillo, Careta.



SOLI4100
• Tecnología IGBT

SURTEK

GARANTÍA EN CS **\$ PVL**



CÓDIGO	SOLI5100	SOLI4100
USO	USO PROFESIONAL	USO GENERAL
RANGO DE REGULACIÓN DE CORRIENTE	10 - 85 A	20 - 100 A
CICLO DE TRABAJO	35%	30%
VOLTAJE DE ENTRADA Y FRECUENCIA	110 V - 60 Hz	110 V - 60 Hz
FASE	1~	1
CORRIENTE DE ENTRADA	29 A	28.5 A
POTENCIA	3.2 kVA	3.2 kVA
VOLTAJE DE CIRCUITO ABIERTO	70 V	72 V
VOLTAJE DE TRABAJO	23.4 V	24 V
EFICIENCIA	85%	85%
RANGO DE CORRIENTE DE SALIDA	10 - 85 A	20 - 100 A
FACTOR DE POTENCIA COS	0.7	0.85
CLASE DE PROTECCIÓN	IP21S	IP21S
PESO	5 kg	3 kg
	1	1
SUB DIST.	\$3,348	\$2,618
MAYOREO	\$3,683	\$2,880
MENUDEO	\$4,051	\$3,168

SOLDADORAS DE TRANSFORMADOR PARA ELECTRODOS

SOLDADORAS DE TRANSFORMADOR POR ARCO PARA ELECTRODOS

**SOLDADORA POR ARCO
SMAW**



EXTRA PESADO



220/440 VOLTS

80-400 AMPERES

CORRIENTE DIRECTA

CORRIENTE ALTERNA

TRIFÁSICO



SOLD940
No incluye cables.



USO PESADO



220 VOLTS

40-320 AMPERES

CORRIENTE DIRECTA

CORRIENTE ALTERNA

MONOFÁSICO



SOL83020

URREA

\$ PVL

GARANTÍA EN CS

- Las soldadoras de arco Urrea son ideales para trabajar en construcción naval, calderas, recipientes a presión, construcción, plantas eléctricas y minería.
- Estructura compacta y portátil con excelente rendimiento.
- Enfriamiento por ventilador tipo europeo.
- Los modelos SOL93025 y SOL83020 cuentan con interruptor industrial de encendido / apagado.
- Para todo tipo de electrodos revestidos: básicos, inoxidable, hierro fundido, etc.
- Perilla de ajuste para corriente (CA/CD).



CÓDIGO	SOLD940	SOL83020
RANGO CORRIENTE SALIDA	EXTRA PESADO	USO PESADO
POTENCIA	80-400 A 32.2KVA*	AC: 60-250 A / DC: 40-150 A 13.2KVA*
FASE	3	1
VOLTAJE DE ENTRADA	220 V / 440 V	110 V / 220 V
FRECUENCIA	60Hz	60Hz
CICLO DE TRABAJO A 120 V	40%-400 A 60%-326 A 100%-253 A	20%-225 A~ 20%-100 A
CICLO DE TRABAJO A CA	n/a	n/a
CICLO DE TRABAJO A CD	n/a	n/a
CLASE DE PROTECCIÓN	H	H
PESO	110 kg	69 kg
ACCESORIOS		
CABLES	n/a	1
PINZA	n/a	1
PORTAELECTRODOS	n/a	1
☑	1	1
SUB DIST.	\$44,897	\$23,790
MAYOREO	\$49,387	\$26,169
MENUEO	\$54,326	\$28,786

SOLDADORAS DE TRANSFORMADOR POR ARCO PARA ELECTRODOS



USO PROFESIONAL

CORRIENTE ALTERNA

SMAW SOLDADORA POR ARCO

10% CICLO DE TRABAJO

100-210 AMPERES

110/200 VOLTS



SOL5225



USO GENERAL

CORRIENTE ALTERNA

SMAW SOLDADORA POR ARCO

10% CICLO DE TRABAJO

50-130 AMPERES

110 VOLTS



SOL4160

SURTEK

\$ PVL

GARANTÍA EN CS

- Cuenta con protector térmico que bloquea la soldadora cuando esta se sobrecarga, evitando que sufra un daño.
- Entrada de conexión rápida a tierra, 10-25 mm².
- Ruedas de transporte.
- Indicador de sobrecalentamiento.
- Recomendado para electrodos 6013.
- Cuenta con ventilador que ayuda al enfriamiento.

- Cuenta con protector térmico que bloquea la soldadora cuando esta se sobrecarga, evitando que sufra un daño.
- Indicador de sobrecalentamiento.
- Recomendado para electrodos 6013.
- Cuenta con ventilador que ayuda al enfriamiento.



CÓDIGO	SOL5225	SOL4160
USO	USO PROFESIONAL	USO GENERAL
CORRIENTE DE TRABAJO	100-210 A	50-130 A
CICLO DE TRABAJO A 210A	10%	10%
VOLTAJE DE ENTRADA Y FRECUENCIA	110 / 220 V / 60 Hz	110V / 60 Hz
CORRIENTE DE ENTRADA	91 A	30 A
POTENCIA	11 kVA	6 kVA
VOLTAJE DE CIRCUITO ABIERTO	46 V~	46 V~
VOLTAJE DE SALIDA	28 V~	23.2 V~
CORRIENTE MÁXIMA DE TRABAJO	210 A	130 A
PESO	23 kg (50 lb)	15 kg (33 lb)
ACCESORIOS		
1 CABLES PARA TIERRA DE 1,5 M	.	.
1 CABLE PORTA ELECTRO DE 1,5 M	.	.
1 MASCARA PARA SOLDAR	.	.
☑	1	1
SUB DIST.	\$3,225	\$2,878
MAYOREO	\$3,548	\$3,166
MENUEO	\$3,903	\$3,483

SOLDADORAS DE TRANSFORMADOR PARA ELECTRODOS

JUEGOS DE CABLES PARA SOLDADORA



EXTRA PESADO



CSOL850

• Incluye: conector pinza tierra, pinza portaelectrodo.

CSOL830

• Conector rápido.

CÓDIGO	DESCRIPCIÓN	📦	SUB. DIST.	MAYOREO	MENUDEO
CSOL850	500 A	1	\$5,321	\$5,853	\$6,438
CSOL830	300 A	1	\$2,999	\$3,299	\$3,629

CONECTOR PARA SOLDADORA



EXTRA PESADO



CÓDIGO	DESCRIPCIÓN	📦	SUB. DIST.	MAYOREO	MENUDEO
CRSOLU	De 35 - 70 mm ²	1	\$185	\$204	\$224

TENAZAS PARA TIERRA



USO PROFESIONAL



118005

• Para uso industrial ligero.

CÓDIGO	AMPERS	📦	SUB. DIST.	MAYOREO	MENUDEO
118005	250	4	\$148	\$163	\$179
118007	300	4	\$197	\$217	\$239
118008	500	4	\$224	\$246	\$271

ELECTRODOS 6013



USO PROFESIONAL



E6013-5/32

E6013-3/32

E6013-1/8

Características	
Diámetro	Amperaje requerido
3/32"	40-90 A
1/8"	80-130 A
5/32"	110-165 A

• Para estructuras ligeras o rutilicas, arco suave y estable, buen acabado con fácil desprendimiento de escoria ideal para posición vertical descendente.

• Utiliza corriente alterna y corriente directa.

Precio por kilo y se surte en cajas de 20 kg.

CÓDIGO	RADIO / MEDIDA	📦	SUB. DIST.	MAYOREO	MENUDEO
E6013-3/32	3/32"	20	\$76	\$84	\$92
E6013-1/8	1/8"	20	\$76	\$84	\$92
E6013-5/32	5/32"	20	\$76	\$84	\$92

JUEGO DE CABLES PARA SOLDADORA



USO PROFESIONAL



• Cable de 3 m.

• Cable de 2 m.

• Incluyen conector.

CÓDIGO	AMPERS	📦	SUB. DIST.	MAYOREO	MENUDEO
CSOL530	300	1	\$1,478	\$1,626	\$1,789

CONECTOR PARA SOLDADORA



USO PROFESIONAL



• Más seguro por su aislamiento.
• Tipo europeo para cable de soldadora.

CÓDIGO	DESCRIPCIÓN	📦	SUB. DIST.	MAYOREO	MENUDEO
CRSOLS	Conexión rápida, 10-25 mm ²	1	\$89	\$98	\$108

PINZAS PORTA ELECTRODOS



USO PROFESIONAL



118003

• Aleación a base de cobre.

CÓDIGO	AMPERS	📦	SUB. DIST.	MAYOREO	MENUDEO
118003	300	4	\$262	\$288	\$317
118002	500	4	\$378	\$416	\$458

ELECTRODOS 7018



USO PROFESIONAL

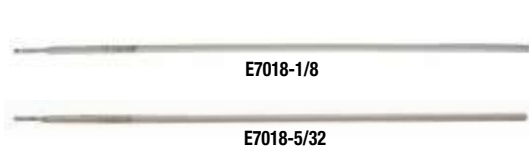

E7018-1/8

E7018-5/32

Características	
Diámetro	Amperaje requerido
1/8"	110-165 A
5/32"	150-220 A
5/32"	110-165 A

• Para cualquier tipo de estructura, arco suave y estable, buen acabado con fácil desprendimiento de escoria ideal para soldar en cualquier posición.

• Utiliza corriente alterna y corriente directa.

• Conteniendo bolsas de kilo.

Precio por kilo y se surte en cajas de 20 kg.

CÓDIGO	RADIO / MEDIDA	📦	SUB. DIST.	MAYOREO	MENUDEO
E7018-1/8	1/8"	20	\$77	\$85	\$94
E7018-5/32	5/32"	20	\$77	\$85	\$94

SOLDADORA PARA USO CON MICROALAMBRE

JUEGO DE SOLDADORA MICROALAMBRE CON ACCESORIOS



EXTRA PESADO

5
PIEZAS

GARANTÍA EN CS

Sólo herramienta de poder



Contenido	
SOLM1020-BV	Soldadora inverter micro alambre 200 A 110-220 V 1
USCS4	Careta electrónica para soldar diseño liso 1
CUM20A	Cuello antorcha MIG 200 A 1
PM0820A	Punta 0.8 mm antorcha MIG 200 A 1
TOM20A	Tobera antorcha MIG 200 A 1

- Multifunción MIG-MMA.
- Alimentador interno de 5 kg.
- Menor consumo eléctrico.
- Accesorios: una antorcha MIG, una pinza porta electrodo, una pinza conexión a tierra y un cepillo-martillo.



CÓDIGO	PIEZAS	📦	SUB. DIST.	MAYOREO	MENUEO
JSMC5	5	1	\$16,940	\$18,634	\$20,497

SOLDADORA INVERTER PARA USO CON MICROALAMBRE



EXTRA PESADO



MULTIFUNCIÓN MIG · MMA

V 110-220- BI-VOLTAJE

A 200 AMPERES

URREA

PVL

GARANTÍA EN CS



- Para microalambre de 0.8-1.0 mm.
- Alimentador interno de 5 kg.

CÓDIGO	SOLM1020-BV
USO	EXTRA PESADO
VOLTAJE DE ENTRADA	110 - 220 V~
CORRIENTE DE ENTRADA	MIG: 27 - 35 A ; MMA: 29 - 33 A
POTENCIA	MIG: 2,97 - 7,7 kVA ; MMA: 3,19 - 7,26 kVA
FRECUENCIA	60 Hz
FASES	1~
EFICIENCIA	η 85%
VOLTAJE AL SOLDAR	110 V~ MIG: 15,5 - 19 V~; MMA: 20,8 - 23,4 V~ 220 V~ MIG: 15,5 - 24 V~; MMA: 20,8 - 23,4 V~
CORRIENTE AL SOLDAR	110 V MIG: 30 - 100 A ; MMA: 20 - 85 A 220 V~ MIG: 30 - 200 A ; MMA: 20 - 170 A
CICLO DE TRABAJO	MIG/MMA:35%
CLASE DE PROTECCIÓN	IP21S
PESO	22 kg
ACCESORIOS	
CABLE DE TIERRA Y TENAZA	1
CARRETE PARA MICROALAMBRE	1 Interno
ANTORCHA	1
MANUAL DE USUARIO	1
📦	1
SUB. DIST.	\$15,800
MAYOREO	\$17,380
MENUEO	\$19,118

ACCESORIOS PARA SOLDADORAS



EXTRA PESADO

CÓDIGO	DESCRIPCIÓN	PUNTA	MATERIAL	📦	SUB. DIST.	MAYOREO	MENUEO
Accesorios para modelo SOLM1025							
ANM25	Antorcha para soldadora MIG Conexión europea, 3 m.			1	\$2,940	\$3,234	\$3,557
CUM25	Cuello antorcha MIG		Cubierta plástica	1	\$537	\$591	\$650
TOM25	Tobera antorcha MIG		Cobre	10	\$175	\$193	\$212

CÓDIGO	DESCRIPCIÓN	PUNTA	MATERIAL	📦	SUB. DIST.	MAYOREO	MENUEO
Accesorios para modelo SOLM1020-BV							
ANM20A	Antorcha p/soldadora MIG			1	\$1,882	\$2,070	\$2,277
CUM20A	Cuello antorcha MIG			1	\$345	\$380	\$418
PM0820A	Antorcha MIG	0.8 mm	Cobre	10	\$32	\$35	\$39
PM1020A	Antorcha MIG	1 mm	Cobre	10	\$32	\$35	\$39
TOM20A	Tobera antorcha MIG		Acero	10	\$77	\$85	\$94

ASPIRADORAS, BOMBAS, GENERADORES, HIDROLAVADORAS Y MOTOBOMBAS

SURTEK
HERRAMIENTAS PARA PROFESIONALES

CONOCE MÁS A DETALLE TUS PRODUCTOS FAVORITOS

CÓDIGO SOLI5140-BV

JESÚS CAMACHO

HERRAMIENTAS DE **EXPERTOURREA**
CALIDAD SUPERIOR

SOLDADORA PARA USO CON MICROALAMBRE

SOLDADORA INVERTER PARA USO CON MICROALAMBRE

USO PROFESIONAL

CORRIENTE DIRECTA

MOTOR MONOFÁSICO

25% CICLO DE TRABAJO 85% EFICIENCIA 110 VOLTS

GARANTÍA EN CS

SURTEK \$ PVL



SOLM5120



CÓDIGO	SOLM5120
RANGO DE REGULACIÓN DE CORRIENTE	MIG 30-100 A/MMA 20-80 A
CICLO DE TRABAJO	25%
VOLTAJE DE ENTRADA Y FRECUENCIA	110V - 60 Hz
FASE	1
CORRIENTE DE ENTRADA	MIG 28 A/MMA 27.5 A
POTENCIA	3 kVA
VOLTAJE DE CIRCUITO ABIERTO	56V
VOLTAJE DE TRABAJO	110V
EFICIENCIA	85%
RANGO DE CORRIENTE DE SALIDA	MIG 30-100 A/MMA 20-80 A
FACTOR DE POTENCIA COS	0.7
CLASE DE PROTECCIÓN	IP21S
PESO	8 kg
📦	1
SUB DIST.	\$6,537
MAYOREO	\$7,191
MENUDEO	\$7,910

ANTORCHA PARA SOLDADORA

SURTEK

USO PROFESIONAL



CÓDIGO	DESCRIPCIÓN	📦	SUB DIST.	MAYOREO	MENUDEO
ANM12	Antorcha para soldadora MIG 120 A	1	\$695	\$765	\$842

ESCANEA EL CODIGO QR.



CÓDIGO CP1040-BV

URREA



SOLDADORAS INVERTER TIG

JUEGO DE SOLDADORA INVERTER TIG CON ACCESORIOS

MOSFET

EXTRA PESADO

5 PIEZAS



Contenido		
SOLT1020-BV	Soldadora inverter TIG 200 A 110-220V	1
USCS5	Careta electrónica para soldar diseño fibra de vidrio	1
BOQT20	Boquilla 7 mm antorcha TIG 200 A	1
CAPT20	Capuchón para antorcha TIG 200 A	1
CUT20	Cuello para antorcha TIG 200 A	1

- Tecnología MOSFET.
- Multifunción TIG-MMA.
- Menor consumo eléctrico.
- Accesorios: una antorcha TIG, una pinza porta electrodo, una pinza conexión a tierra y un cepillo-martillo.

URREA

\$ PVL

GARANTÍA EN CS

Sólo herramienta de poder



CÓDIGO	PIEZAS	📦	SUB DIST.	MAYOREO	MENUDEO
JSC5	5	1	\$12,647	\$13,912	\$15,303

URREA

SURTEK

FOY

SOLDADORAS INVERTER TIG



SOLT1120-220



SOLT1020-BV

• Tecnología MOSFET.



- Permite realizar cordones de la más alta calidad en aplicaciones TIG: es posible obtener cordones de gran pureza, libres de cualquier inclusión.
- TIG/ MMA.
- Especial para soldar aluminio y cobre.
- TIG de alta frecuencia.

CÓDIGO	SOLT1120-220	SOLT1020-BV
USO	MEGA PESADO	EXTRA PESADO
VOLTAJE DE ENTRADA	220 V	110 - 220V~
CORRIENTE DE ENTRADA	TIG: 26 A MMA: 31A	TIG: 35 - 27 A MMA: 43 - 31 A
POTENCIA	MMA (6.8 kVA) TIG (5.8 kVA)	TIG: 3 - 4.5 kVA; MMA: 3 - 4.5 kVA
FRECUENCIA	60 Hz	60 Hz
FASES	1~	1~
EFICIENCIA	85%	η 85%
VOLTAJE AL SOLDAR	TIG (10.4 - 18 V) MMA (20.4 - 26.4 V)	110V~ TIG: 10.4 - 16V~; MMA: 20.4 - 24.8V~ 220V~ TIG: 10.4 - 18V~; MMA: 20.4 - 26.4 V~
CORRIENTE AL SOLDAR	TIG (10 - 200 A) MMA (10 - 160 A)	110V~ TIG: 10 - 150 A; MMA: 10 - 120 A 220V~ TIG: 10 - 200 A; MMA: 10 - 160 A
CICLO DE TRABAJO	40%	TIG: 60% MMA: 45%
CLASE DE PROTECCIÓN	IP21S	IP21S
PESO	20 kg	12 kg
ACCESORIOS		
CABLE DE TIERRA Y TENAZA	1	1
PINZAS PORTA ELECTRODO	1	1
ANTORCHA	1	1
MANUAL DE USUARIO	1	1
CEPILLO	1	n/a
CARETA	1	n/a
📦	1	1
SUB DIST.	\$19,031	\$11,191
MAYOREO	\$20,934	\$12,310
MENUDEO	\$23,027	\$13,541

ACCESORIOS PARA SOLDADORAS



CÓDIGO	DESCRIPCIÓN	PUNTA	MATERIAL	📦	SUB DIST.	MAYOREO	MENUDEO
Accesorios para modelo SOLT1020-BV							
ANT20	Antorcha p/soldadora TIG Conexión europea, 5 m.	-	Caucho	1	\$1,763	\$1,939	\$2,133
CUT20	Cuello p/antorcha TIG	-	Cubierta plástica	1	\$224	\$246	\$271
CT1620	Collet antorcha TIG	1.6 mm	Cobre	10	\$35	\$39	\$43
CT2020	Collet antorcha TIG	2 mm	Cobre	10	\$35	\$39	\$43
CT2420	Collet antorcha TIG	2.4 mm	Cobre	10	\$35	\$39	\$43

CÓDIGO	DESCRIPCIÓN	PUNTA	MATERIAL	📦	SUB DIST.	MAYOREO	MENUDEO
Accesorios para modelo SOLT1020-BV							
BOQT520	Boquilla antorcha TIG	5 mm	Cerámica	10	\$33	\$36	\$40
BOQT620	Boquilla antorcha TIG	6 mm	Cerámica	10	\$33	\$36	\$40
BOQT720	Boquilla antorcha TIG	7 mm	Cerámica	10	\$33	\$36	\$40
CAPT20	Capuchón p/antorcha TIG	-	Plástico	10	\$42	\$46	\$51
CAST20	Casquillo antorcha TIG	-	Plástico	10	\$31	\$34	\$37

CORTADORAS DE PLASMA

JUEGO DE CORTADORA DE PLASMA CON CARETA



EXTRA PESADO

2
PIEZAS

URREA
HERRAMIENTAS DE CALIDAD SUPERIOR

\$ PVL

GARANTÍA EN CS
Sólo herramienta de poder



Contenido		
CP1040-BV	Cortadora de plasma 12 mm 40 A	1
USCS4	Careta electrónica para soldar diseño liso	1

- Tecnología MOSFET.
- Corriente directa.
- Menor consumo eléctrico.
- Accesorios: una antorcha de corte, un cable de tierra y tenaza, un cepillo-martillo.



CÓDIGO	PIEZAS	📦	SUB. DIST.	MAYOREO	MENUDEO
JCPC2	2	1	\$10,971	\$12,068	\$13,275

CORTADORAS DE PLASMA

EXTRA PESADO

60% CICLO DE TRABAJO

EXTRA PESADO

60% CICLO DE TRABAJO

MOSFET

GARANTÍA EN CS



CP1060-220



CP1040-BV
• Tecnología Mosfet.



CÓDIGO	CP1060-220	CP1040-BV		
USO	EXTRA PESADO	EXTRA PESADO		
VOLTAJE DE ENTRADA	220 V	110 - 220 V-		
CORRIENTE DE ENTRADA	48 A	41 - 28 A		
POTENCIA	10.5 kVA	3.5 - 4.8 kVA		
FRECUENCIA	60 HZ	60 Hz		
FASES	1	1-		
EFICIENCIA	~ 85%	~ 85%		
VOLTAJE AL CORTAR	88 - 104 V	110V - 88 - 92V - 220V - 88 - 96V -		
CORRIENTE AL CORTAR	20 - 60 A	110V - 20 - 30 A == 220V - 20 - 40 A ==		
CICLO DE TRABAJO	60%	60%		
CLASE DE PROTECCIÓN	IP21S	IP21S		
PESO	19 kg	12 kg		
ACCESORIOS	CANTIDAD	CAPACIDAD DE CORTE	CANTIDAD	CAPACIDAD DE CORTE
CABLE DE TIERRA Y TENAZA	1	Material	1	Material
BOQUILLA PARA ELECTRODO	-	Acero bajo carbono	1	Acero bajo carbono
ANTORCHA DE CORTE	1	Acero inoxidable	1	Acero inoxidable
BOQUILLA DE CERÁMICA	-	Aluminio	1	Aluminio
MANUAL DE USUARIO	-	Cobre	1	Cobre
CARETA	1	Cobre	13 mm	
CEPILLO-MARTILLO	1			
REGULADOR DE GAS	1			
MANUAL DE USUARIO	1			
📦	1			1
SUB. DIST.	\$15,342			\$9,964
MAYOREO	\$16,876			\$10,960
MENUDEO	\$18,564			\$12,056

ASPIRADORAS, BOMBAS, GENERADORES, HIDROLAVADORAS Y MOTOBOMBAS



ACCESORIOS PARA CORTADORAS DE PLASMA



EXTRA PESADO

URREA
HERRAMIENTAS DE CALIDAD SUPERIOR

CÓDIGO	DESCRIPCIÓN	PUNTA	MATERIAL	📦	SUB. DIST.	MAYOREO	MENUDEO
Accesorios para modelo CP1060-220							
ANP60	Antorcha cortadora plasma	-	Caucho	1	\$1,445	\$1,590	\$1,749
BOQC60	Boquilla cerámica plasma	-	Cerámica	10	\$42	\$46	\$51
PCP60	Punta cortadora plasma	16 mm	Cobre	10	\$42	\$46	\$51
EP60	Electrodo cortadora plasma	-	Cobre	10	\$44	\$48	\$53

CÓDIGO	DESCRIPCIÓN	PUNTA	MATERIAL	📦	SUB. DIST.	MAYOREO	MENUDEO
Accesorio para modelo CP1040-BV							
ANP40A	Antorcha cortadora plasma	-	Caucho	1	\$1,521	\$1,673	\$1,840
BOQC-P40A	Boquilla cerámica plasma	30 mm	Cerámica	10	\$16	\$18	\$20
EP40A	Electrodo cortadora plasma	-	Cobre	10	\$30	\$33	\$36
PCP40	Punta cortadora plasma	16 mm	Cobre	10	\$28	\$31	\$34
DCP40	Difusor cortadora plasma	30 mm	Cerámica	10	\$9.30	\$10	\$11

ACCESORIOS PARA SOLDADORAS

JUEGO COMBINADO DE HERRAMIENTA PARA SOLDAR



USO GENERAL

9
PIEZAS



Contenido	
CPS17	Caja portaherramientas plástica 17" 1
123281	Esquina magnética para soldar 50 lb 2
123282	Esquina magnética para soldar 75 lb 2
115086	Pinza de presión de hojalatero 8" 1
PFP12	Pinza de presión quijada recta 12" 1
137385	Guantes de camaza cortos 1
137334	Gafas para soldar 11 sombras 1



CÓDIGO	PIEZAS	📦	SUB. DIST.	MAYOREO	MENUDEO
JS9	9	1	\$1,254	\$1,379	\$1,517

JUEGO COMBINADO DE HERRAMIENTA PARA SOLDAR



USO GENERAL

7
PIEZAS



JUEGOS DE HERRAMIENTAS
PÁGINA 163

Contenido	
GCAC	Guantes camaza corto 1
123281	Esquina magnética 4" 50 lb 2
123282	Esquina magnética 5" 75 lb 2
137652	Mandil de camaza 1
852162	Martillo para herrero 18 oz hickory 1



CÓDIGO	PIEZAS	📦	SUB. DIST.	MAYOREO	MENUDEO
JSC7	7	1	\$925	\$1,018	\$1,120

JUEGO COMBINADO DE HERRAMIENTA PARA SOLDAR



USO GENERAL

6
PIEZAS



Contenido	
123282	Esquina magnética 5" 75 lb 4
137385	Guantes de camaza cortos 1
137334	Gafas para soldar 11 sombras 1



CÓDIGO	PIEZAS	📦	SUB. DIST.	MAYOREO	MENUDEO
JSA6	6	1	\$750	\$825	\$908

JUEGO COMBINADO DE HERRAMIENTA PARA SOLDAR



USO GENERAL

8
PIEZAS



Contenido	
GCAE	Guantes de camaza extra largos 1
123281	Esquina magnética para soldar 50 lb 2
123282	Esquina magnética para soldar 75 lb 2
MHP4	Martillo para laminero cabeza plana 1
137321	Gafas para soldar 6 sombras 1
115058	Pinza de presión nariz larga 9" 1



CÓDIGO	PIEZAS	📦	SUB. DIST.	MAYOREO	MENUDEO
JS8	8	1	\$941	\$1,035	\$1,139

JUEGO COMBINADO DE HERRAMIENTA PARA SOLDAR



USO GENERAL

7
PIEZAS



Contenido	
GCAL	Guantes camaza largo 1
123281	Esquina magnética 4" 50 lb 2
123282	Esquina magnética 5" 75 lb 2
137652	Mandil de camaza 1
115089	Pinza presión tipo C 11" 1



CÓDIGO	PIEZAS	📦	SUB. DIST.	MAYOREO	MENUDEO
JSL7	7	1	\$936	\$1,030	\$1,133

JUEGO COMBINADO DE HERRAMIENTA PARA SOLDAR



USO GENERAL

5
PIEZAS



Contenido	
123281	Esquina magnética 4" 50 lb 4
137385	Guantes camaza corto 1



CÓDIGO	PIEZAS	📦	SUB. DIST.	MAYOREO	MENUDEO
JSA5	5	1	\$378	\$416	\$458

ASPIRADORAS, BOMBAS, GENERADORES, HIDROLAVADORAS Y MOTOBOMBAS

ACCESORIOS PARA SOLDADORAS

ESQUINAS MAGNÉTICAS PARA SOLDAR MULTIANGULAR CON SWITCH



USO PESADO



ESQU30

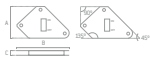

- Aplicaciones: soldar, marcado, desmagnetizar, ensamblar, levantar.
- Posiciones de ángulos: 45°, 90° y 135°.



CÓDIGO	CAPACIDAD		ALTO (A)		LARGO (B)		ANCHO (C)			SUB. DIST.	MAYOREO	MENUEDO
	LB	KG	IN	MM	IN	MM	IN	MM				
ESQU30	30	13.6	3-3/8"	86	5-1/2"	140	1"	25.5	1	\$476	\$524	\$576
ESQU55	55	24.9	4-21/32"	118	7-9/16"	192	1-9/32"	33	1	\$864	\$950	\$1,045

ESQUINAS MAGNÉTICAS PARA SOLDAR



USO PROFESIONAL



123281

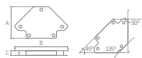

- Cuerpo magnético remachado para mayor duración y resistencia.



CÓDIGO	ALTIMA (A)		LARGO (B)		ESPESOR (C)		CAPACIDAD DE SOPORTE			SUB. DIST.	MAYOREO	MENUEDO
	PULG	MM	PULG	MM	PULG	MM	LB	KG				
123281	4"	102	6-3/32"	155	5/8"	16	50	22.7	1	\$77	\$85	\$94
123282	5"	122	7-13/32"	188	1"	25	75	34	1	\$141	\$155	\$171

ESQUINAS MÁGNETICAS PARA SOLDAR MULTIANGULARES



USO PROFESIONAL



ESQ25A



ESQ75A

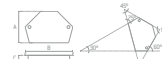

- Aplicaciones: soldar, marcado, desmagnetizar, ensamblar, levantar, posiciones de ángulos.
- Sostiene piezas de trabajo en diferentes ángulos.



CÓDIGO	ALTIMA (A)		LARGO (B)		ESPESOR (C)		CAPACIDAD DE SOPORTE			SUB. DIST.	MAYOREO	MENUEDO
	PULG	MM	PULG	MM	PULG	MM	LB	KG				
ESQ25A	2-3/4"	70	4"	102	9/16"	14	25	11.3	1	\$53	\$58	\$64
ESQ50A	3"	90	4-21/32"	118	5/8"	16	50	22.7	1	\$88	\$97	\$107
ESQ75A	4"	110	5-23/32"	145	1"	25	75	34	1	\$159	\$175	\$193

ESQUINA MAGNÉTICA PARA SOLDAR MULTIANGULAR



USO INDUSTRIAL



ESQU20



- Aplicaciones: soldar, marcado, desmagnetizar, ensamblar, levantar.
- Posiciones de ángulos: 15°, 60°, 90 y 120°.



CÓDIGO	CAPACIDAD		ALTO (A)		LARGO (B)		ALTO (C)		ESPESOR (D)			SUB. DIST.	MAYOREO	MENUEDO
	LB	KG	IN	MM	IN	MM	IN	MM	IN	MM				
ESQU20	20	9.1	1-1/2"	38	2-9/32"	58	2-11/16"	68	9/16"	14	1	\$126	\$139	\$153



ESQUINAS MAGNÉTICAS PARA SOLDAR



USO PROFESIONAL



ESQ25



ESQ50

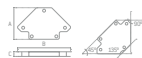

- Aplicaciones: soldar, marcado, desmagnetizar, ensamblar, levantar, posiciones de ángulos.
- Sostiene piezas de trabajo en diferentes ángulos.



CÓDIGO	ALTIMA (A)		LARGO (B)		ESPESOR (C)		CAPACIDAD DE SOPORTE			SUB. DIST.	MAYOREO	MENUEDO
	PULG	MM	PULG	MM	PULG	MM	LB	KG				
ESQ25	3"	83	4-11/16"	119	9/16"	14	25	11.3	1	\$53	\$58	\$64
ESQ50	4"	102	6-3/32"	155	5/8"	16	50	22.7	1	\$82	\$90	\$99
ESQ75	5"	122	7-13/32"	188	1"	25	75	34	1	\$148	\$163	\$179
ESQ100	5-5/8"	142	8-17/32"	217	1"	25	100	45.4	1	\$218	\$240	\$264

SURTEK
HERRAMIENTAS PARA PROFESIONALES

CONOCE MÁS
ESCANEAANDO
EL CÓDIGO QR



PONCHO TOOLS

EXPERTO URREA
CALIDAD SUPERIOR



PODER Y FUERZA EN TUS MANOS

CLASE DE VENTA	CLASE DE HERRAMIENTAS	PAG	MARCA		
			URREA	SURTEK	FDY
Compresores y accesorios	Compresores de aire a gasolina	586	•	•	
	Compresores de aire eléctricos	587	•	•	•
	Accesorios para compresor	592	•	•	
	Mangueras para aire	594		•	
	Caladora neumática	594			
Herramientas neumáticas	Clavadora y engrapadoras neumáticas	594	•	•	
	Cortadoras neumáticas	596	•		
	Destornilladores neumáticos	597	•		
	Escareador neumático	597	•		
	Esmerilladoras neumáticas angulares	598	•	•	
	Inyector de grasa neumático	598	•		
	Lijadoras neumáticas	599	•	•	
	Martillos neumáticos	600	•	•	
	Matracas neumáticas	601	•	•	
	Moto-tools neumáticos	602	•	•	
	Pistola de impacto neumática	604	•	•	
	Pistolas para pintar	611	•	•	
	Pulidoras neumáticas	615	•		
	Remachadora neumática	615	•	•	
	Taladros neumáticos	616	•	•	

urrea.com

Estamos mejorando constantemente nuestros productos, es por esto que la información, imagen, características y disponibilidad de los mismos pueden cambiar sin previo aviso.

PRECAUCIÓN
ANTES DE USAR

TABLA DE SELECCIÓN DE COMPRESORES

CÓDIGO	USO	MOTOR	CAPACIDAD POTENCIA PRESIÓN MÁXIMA	USO SUGERIDO PARA:			HERRAMIENTAS NEUMÁTICAS							INFLAR	LIMPIEZA	INDUSTRIA*				
				BRICOLAJE Y PINTURA			6,4 CFM @ 90 PSI	8,9 CFM @ 90 PSI	14 CFM @ 90 PSI	9 CFM @ 90 PSI	1,56 CFM @ 90 PSI	4 CFM @ 90 PSI	4 CFM @ 90 PSI				6 CFM @ 90 PSI	10 CFM @ 90 PSI	13 CFM @ 90 PSI	3,2 CFM @ 90 PSI
				CFM	90 PSI/150 PSI	PSI														
COMP9515	URREA EXTRA PESADO	⚡	500 L 15 hp 175 psi	56	40	•	•	•	•	•	•	•	•	•	•	•	•			
COMP9510	URREA EXTRA PESADO	⚡	500 L 10 hp 175 psi	35	30	•	•	•	•	•	•	•	•	•	•	•	•			
COMP9505	URREA EXTRA PESADO	⚡	500 L 5 hp 175 psi	22	18	•	•	•	•	•	•	•	•	•	•	•	•			
COMP9503	URREA EXTRA PESADO	⚡	300 L 5 hp 175 psi	22	18	•	•	•	•	•	•	•	•	•	•	•	•			
COMP9303	URREA EXTRA PESADO	⚡	300 L 3 hp 150 psi	13.1	8.8	•	•	-	•	•	•	•	•	•	•	•	•			
COMP8200	URREA USO PESADO	⚡	200 L 3 hp 116 psi	11.3	-	•	•	-	•	•	•	•	•	-	•	-	-			
COMP8115	URREA USO PESADO	⚡	115 L 3 hp 116 psi	11.3	-	•	•	-	•	•	•	•	•	-	•	-	-			
COMP8100	URREA USO PESADO	⚡	100 L 2.5 hp 116 psi	8.82	-	•	-	-	-	•	•	•	•	-	•	-	-			
COMP850	URREA USO PESADO	⚡	50 L 2.5 hp 116 psi	8	-	•	-	-	-	•	•	•	•	-	•	-	-			
COMP825	URREA USO PESADO	⚡	25 L 2 hp 116 psi	7.4	-	•	-	-	-	•	•	•	•	-	•	-	-			
COMP824L	URREA USO PESADO	⚡	24 L 1.5 hp 116 psi	5.9	-	-	-	-	-	•	•	•	-	-	•	-	-			
COMP9235A	URREA EXTRA PESADO	⚡	235 L 13 hp 115 psi	8.9	-	•	•	•	•	•	•	•	•	•	•	•	-			
COMP9100A	URREA EXTRA PESADO	⚡	100 L 6.5 hp 115 psi	4.6	-	-	-	-	-	•	•	•	-	-	•	-	-			
COMP6200B	SURTEK USO PROFESIONAL	⚡	200 L 3 hp 115 psi	11.8	-	•	•	-	•	•	•	•	•	•	-	•	-			
COMP6120V	SURTEK USO PROFESIONAL	⚡	120 L 3 hp 115 psi	11.8	-	•	•	-	•	•	•	•	•	-	•	-	-			
COMP6100B	SURTEK USO PROFESIONAL	⚡	100 L 2 hp 115 psi	7.3	-	•	-	-	-	•	•	•	•	-	•	-	-			
COMP550B	SURTEK USO PROFESIONAL	⚡	50 L 2.5 hp 115 psi	8.2	-	•	-	-	-	•	•	•	•	-	•	-	-			
COMP425K	SURTEK USO GENERAL	⚡	25 L 2 hp 115 psi	7.9	-	•	-	-	-	•	•	•	•	-	•	-	-			
COMP425B	SURTEK USO GENERAL	⚡	25 L 2 hp 115 psi	7.9	-	•	-	-	-	•	•	•	•	-	•	-	-			
COMP410	SURTEK USO GENERAL	⚡	10 L 1.5 hp 115 psi	5.3	-	-	-	-	-	•	•	•	-	-	•	-	-			
COMP7235	SURTEK USO MÁSTER	⚡	235 L 13 hp 115 psi	15.8	-	•	•	•	-	•	•	•	•	•	•	•	-			
COMP7100	SURTEK USO MÁSTER	⚡	100 L 6.5 hp 115 psi	9.8	-	•	•	-	•	•	•	•	•	-	•	-	-			
COMP340	FOY USO DOMÉSTICO	⚡	40 L 1.5 hp 116 psi	5.7	-	-	-	-	-	•	•	•	-	-	•	-	-			
COMP325K	FOY USO DOMÉSTICO	⚡	25 L 1.5 hp 116 psi	5.7	-	-	-	-	-	•	•	•	-	-	•	-	-			
COMP325	FOY USO DOMÉSTICO	⚡	25 L 1.5 hp 116 psi	5.7	-	-	-	-	-	•	•	•	-	-	•	-	-			

* Líneas neumáticas en plantas industriales (requerimiento de caudal y presión a necesidad del usuario).

¿CÓMO SABER QUE COMPRESOR SELECCIONAR?

1 Debes conocer el consumo de aire de tu herramienta (CFM) y verificar si el compresor produce ese volumen de aire en CFM.



1,65 CFM



6,5 CFM



4 CFM



7 CFM

2 Debes conocer cuantas herramientas vas a conectar al compresor igual al total de CFM. Comparar contra el volumen que produce el compresor en CFM.



COMP6100B
7.3 CFM



COMP425B
7.9 CFM



COMP7100
9.4 CFM

3 Debes conocer si el equipo estará en un ambiente cerrado o abierto para permitir la salida de los gases de escape del motor.



COMPRESORES HORIZONTALES

Es el más común y aunque ocupan más espacio, les permite tener tanques de mayor capacidad.



COMPRESORES VERTICALES

Para pequeños talleres en donde no se cuenta con mucho espacio.

4 Si tu consumo de aire es alto debes instalar un compresor de gran capacidad de tanque. Esto disminuye los paros y arranques del motor evitando desgaste prematuro.



COMP6200B
11.83 CFM



LOS COMPRESORES SURTEK OFRECEN PRODUCTIVIDAD Y EFICIENCIA A TRAVÉS DE SUS DIFERENTES PRESENTACIONES:

- Compresores a gasolina con capacidad de 100 y 235 L y flujo de aire de 4.5 y 8.9 CFM.
- Compresores con transmisión de banda; lubricados de una etapa, con motor eléctrico de 3 HP y tanques con capacidad de 100 a 200 L y flujo de aire de hasta 11.8 CFM.
- Compresores lubricados de 1 etapa; con motores eléctricos de 2 a 2.5 HP y tanques con capacidad de 25 a 50 L y flujo de aire de hasta 8.4 CFM.



RECOMENDACIONES PARA ENSAMBLAR UNA LÍNEA DE TRABAJO NEUMÁTICO

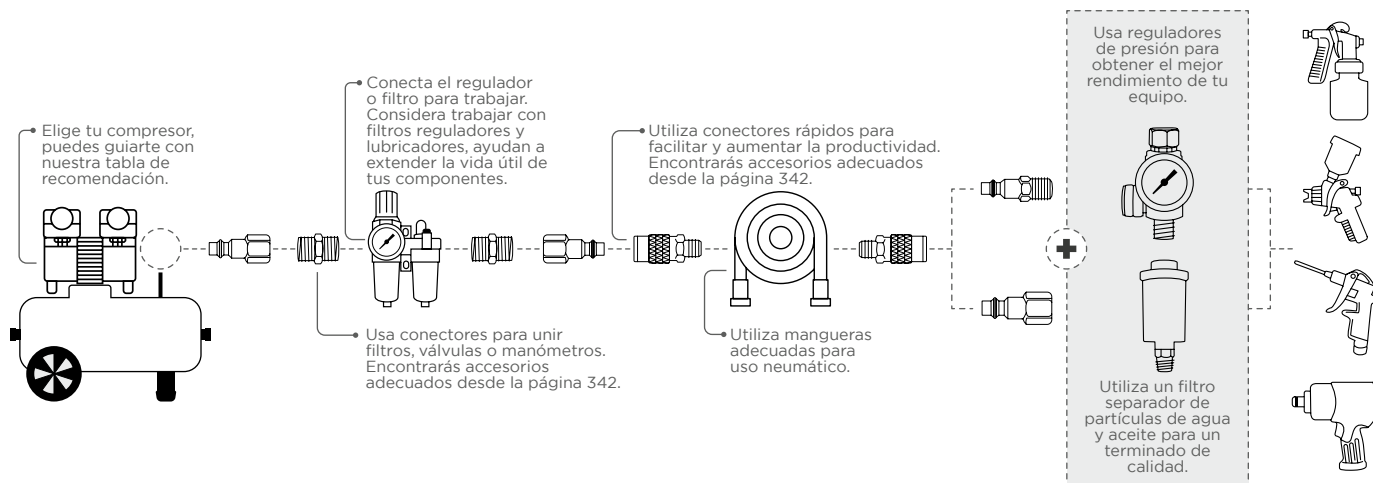

HERRAMIENTAS NEUMÁTICAS Y COMPRESORES

COMPRESOR	FILTRO/REGULADOR	COPEL Y CONECTORES	MANGUERA	REGULADORES/FILTROS	HERRAMIENTA NEUMÁTICA
-----------	------------------	--------------------	----------	---------------------	-----------------------

ACCESORIOS RECOMENDADOS PARA TRABAJO NEUMÁTICO

CARRETES CON MANGUERA

23RW350
23RW450
23R0350
23RG350
23R0450

CINTAS SELLA ROSCAS

CSE01
CSE02
CSE03
CSE04

CINTAS SELLA ROSCAS

138049
138057
138058
138059

138050
138053
138055

138052
138054
138056

143330
143331

COMPRESORES DE AIRE A GASOLINA

COMPRESORES DE AIRE A GASOLINA

POWERED by
HONDA



EXTRA PESADO

235 L
CAPACIDAD
TOTAL

13
HP



COMP9235A



EXTRA PESADO

100 L
CAPACIDAD
TOTAL

6.5
HP



COMP9100A

URREA

\$ PVL

GARANTÍA
EN CS

OHC

Árbol de Levas a la Cabeza

- Menor número de componentes del tren de válvulas, que le permite ser más ligero y más fuerte.
- Menor variación de revoluciones a comparación de un motor OHV.



CÓDIGO	COMP9235A	COMP9100A
USO	EXTRA PESADO	EXTRA PESADO
CAPACIDAD	235 L	100 L
POTENCIA	13 HP	6.5 HP
PRESIÓN MÁXIMA	115 psi	115 psi
CAUDAL A 90 PSI	8.9 CFM	4.6 CFM
FASES	2	2
PESO	184 kg	69 kg
	1	1
SUB DIST.	\$88,441	\$40,018
MAYOREO	\$97,285	\$44,020
MENUDEO	\$107,014	\$48,422

COMPRESORES DE AIRE A GASOLINA



USO MÁSTER

CAPACIDAD
DE TANQUE
235 L

CAUDAL
15.8 CFM

13
HP



COMP7235



USO MÁSTER

CAPACIDAD
DE TANQUE
100 L

CAUDAL
9.8 CFM

6.5
HP



COMP7100

SURTEK

\$ PVL

GARANTÍA
EN CS

- Versatilidad en la aplicación a precio competitivo.
- Facilidad de transportación del compresor.
- No depende de suministro eléctrico.
- Más capacidad de tanque igual a más autonomía para trabajar.
- Tiempo de recuperación más prolongado contra compresores de tanques pequeños.
- Cuenta con filtros que se encargan de mantener el compresor libre de impurezas y elementos extraños.



CÓDIGO	COMP7235	COMP7100
USO	USO MÁSTER	USO MÁSTER
POTENCIA	13 HP	6.5 HP
CAPACIDAD DE TANQUE	235 L	100 L
CAUDAL A 90 PSI	8.9 CFM	4.6 CFM
PRESIÓN MÁXIMA	115 psi	115 psi
NÚMERO DE ETAPAS	1	1
CAPACIDAD DE TANQUE DE GASOLINA	6.1 L	3.6 L
CICLO DE TRABAJO	1 tanque de combustible x 20 min de descanso	1 tanque de combustible x 20 min de descanso
MÁXIMO HORAS AL DÍA	10	10
PESO	184 kg	69 kg
	1	1
SUB DIST.	\$58,625	\$24,091
MAYOREO	\$64,488	\$26,500
MENUDEO	\$70,937	\$29,150

COMPRESORES DE AIRE ELÉCTRICOS

COMPRESORES DE AIRE ELÉCTRICOS CON TRANSMISION DE BANDA

URREA
\$ PVL

EXTRA PESADO
500 L CAPACIDAD TOTAL
HIERRO FUNDIDO CABEZAL Y CARCAZA DEL MOTOR
CABEZAL CON 2 PISTONES
220/440 VOLTS
15 HP



COMP9515

- Velocidad de la cabeza 800 rpm.
- Compresor lubricado, presión máxima 175 psi, CFM@ 90 psi - 56 CFM, CFM@ 150 psi - 40 CFM.
- 1 filtro, 2 válvulas de esfera.

EXTRA PESADO
500 L CAPACIDAD TOTAL
HIERRO FUNDIDO CABEZAL Y CARCAZA DEL MOTOR
CABEZAL CON 4 PISTONES
220/440 VOLTS
10 HP



COMP9510

- Número de cilindros/pistones: 4.
- Velocidad de la cabeza 730 rpm.
- Compresor lubricado, presión máxima 175 psi, CFM@ 90 psi - 35 CFM, CFM@ 150 psi - 30 CFM.
- 2 filtros, 2 válvulas de esfera.

EXTRA PESADO
500 L CAPACIDAD TOTAL
HIERRO FUNDIDO CABEZAL Y CARCAZA DEL MOTOR
CABEZAL CON 3 PISTONES
220/440 VOLTS
5 HP



COMP9505

- Número de cilindros/pistones: 3.
- Velocidad de la cabeza 900 rpm
- Compresor lubricado, presión máxima 175 psi, CFM@ 90 psi - 22 CFM, CFM@ 150 psi - 18 CFM.
- 3 filtros, 2 válvulas de esfera.

EXTRA PESADO
300 L CAPACIDAD TOTAL
TRIFÁSICO
220/440 VOLTS
5 HP



COMP9503

- Cabeza de compresor lubricado.
- Cuenta con 3 pistones que permiten llenar el tanque mucho más rápido.
- Motor y cabezal de hierro fundido.

EXTRA PESADO
300 L CAPACIDAD TOTAL
MONOFÁSICO
127/220 VOLTS
3 HP



COMP9303

- Cabeza de compresor lubricado.
- Cuenta con 3 pistones que permiten llenar el tanque mucho más rápido.
- Diseño vertical de tanque para optimizar espacios.

- Guarda de protección.
- Transmisión de banda.
- Pintura electrostática.
- Tanque con certificado de prueba hidrostática, manguera de descarga de acero inoxidable.
- Para el buen funcionamiento de estos equipos es necesario instalar un arrancador (no incluido), consulte manual de instalación.
- Todos los modelos incluyen plan de mantenimiento.

CÓDIGO	COMP9515	COMP9510	COMP9505	COMP9503	COMP9303
USO	EXTRA PESADO	EXTRA PESADO	EXTRA PESADO	EXTRA PESADO	EXTRA PESADO
CAPACIDAD	500 L	500 L	500 L	300 L	300 L
PISTONES	2	4	3	3	3
POTENCIA	15 HP	10 HP	5 HP	5 HP	3 HP
PRESIÓN MÁXIMA	12 bar (175 psi)	12 bar (175 psi)	12 bar (175 psi)	12 bar (175 psi)	10.34 bar (150 psi)
CAUDAL A 90 PSI	56 CFM	35 CFM	22 CFM	22 CFM	13.1 CFM
CAUDAL A 150 PSI	40 CFM	30 CFM	18 CFM	18 CFM	8.8 CFM
NÚMERO DE ETAPAS	2	2	1	1	1
FASES	3~	3~	3~	3~	1~
VOLTAJE	220/440 V~	220/440 V~	220/440 V~	220/440 V~	127/220 V~
FRECUENCIA	60Hz	60Hz	60Hz	60Hz	60Hz
TIEMPO DE OPERACIÓN	60 min / 20 min	60 min / 20 min	60 min / 20 min	50 min / 20 min	50 min / 20 min
MÁXIMO HORAS AL DÍA	12	10	10	8	8
PESO	430 kg	350 kg	300 kg	190 kg	160 kg
SUB. DIST.	\$122,743	\$93,697	\$64,651	\$59,481	\$47,585
MAYOREO	\$135,017	\$103,067	\$71,116	\$65,429	\$52,344
MENUDEO	\$148,519	\$113,374	\$78,228	\$71,972	\$57,578

COMPRESORES DE AIRE ELÉCTRICOS

COMPRESORES DE AIRE ELÉCTRICOS CON TRANSMISIÓN DE BANDA

SURTEK

\$ PVL

GARANTÍA EN CS

- USO PROFESIONAL**
- V** 127 VOLTS
- CAPACIDAD DE TANQUE 200 L
- CAUDAL 11.83 CFM
- 3** HP



COMP6200B

- Ideal para equipos neumáticos, o bien, para realizar múltiples tareas como hinchar neumáticos, limpiar o rociar pintura.
- Con ruedas para facilitar su transporte.

- USO PROFESIONAL**
- V** 127 VOLTS
- CAPACIDAD DE TANQUE 120 L
- CAUDAL 11.83 CFM
- 3** HP



COMP6120V

- USO PROFESIONAL**
- V** 127 VOLTS
- CAPACIDAD DE TANQUE 100 L
- CAUDAL 7.3 CFM
- 2** HP



COMP6100B

- Ideal para equipos neumáticos, o bien, para realizar múltiples tareas como hinchar neumáticos, limpiar o rociar pintura.
- Con ruedas para facilitar su transporte y pies de goma.

- Ideal para equipos neumáticos, o bien, para realizar múltiples tareas como hinchar neumáticos, limpiar o rociar pintura.
- Con ruedas para facilitar su transporte.



CÓDIGO	COMP6200B	COMP6120V	COMP6100B
USO	USO PROFESIONAL	USO PROFESIONAL	USO PROFESIONAL
POTENCIA	3 HP	3 HP	2 HP
VOLTAJE / FRECUENCIA	127 V - 60 Hz	127 V - 60 Hz	127 V - 60 Hz
CAPACIDAD DE TANQUE	200 L	120 L	100 L
CAUDAL (CFM)	11.83	11.83	7.3
LITROS POR MINUTO	335	335	206
M3/H	20.1	20.1	12.36
PRESIÓN MÁXIMA	115 psi	115 psi	115 psi
SUB DIST.	\$19,400	\$15,327	\$14,939
MAYOREO	\$21,340	\$16,860	\$16,433
MENUDEO	\$23,474	\$18,546	\$18,076

HERRAMIENTAS NEUMÁTICAS Y COMPRESORES

COMPRESORES DE AIRE ELÉCTRICOS

COMPRESORES DE AIRE ELÉCTRICOS LUBRICADOS

URREA

\$ PVL

GARANTÍA EN CS

USO PESADO
 200 L CAPACIDAD TOTAL
 MONOFÁSICO
 127 VOLTS 3 HP



COMP8200

- Velocidad del motor 3,400 rpm.
- Cabezal y pistones fabricados en aleación de aluminio.
- Ruedas y asa que facilitan el transporte.
- Guarda de protección, transmisión de banda.
- Válvula de aire 1/4".
- Conexión rápida 1/4".
- Válvula de drene 3/8".

USO PESADO
 115 L CAPACIDAD TOTAL
 MONOFÁSICO
 127 VOLTS 3 HP



COMP8115

- Velocidad del motor 3,400 rpm.
- Tanque vertical que optimiza el espacio en el lugar de trabajo.
- Guarda de protección, transmisión de banda.
- Válvula de aire 1/4".
- Conexión rápida 1/4".
- Válvula de drene 3/8".

USO PESADO
 100 L CAPACIDAD TOTAL
 MONOFÁSICO
 127 VOLTS 2.5 HP



COMP8100

- Velocidad del motor 3,400 rpm.
- Cabezal y pistones fabricados en aleación de aluminio.
- Ruedas y asa que facilitan el transporte.
- Guarda de protección, transmisión de banda.
- Válvula de aire 1/4".
- Conexión rápida 1/4".
- Válvula de drene 3/8".

USO PESADO
 50 L CAPACIDAD TOTAL
 127 VOLTS 2.5 HP



COMP850

- Velocidad del motor 3,400 rpm.
- Cabezal y pistón fabricado en aleación de aluminio.
- Ruedas y asa que facilitan el transporte.
- Válvula de aire 1/4".
- Conexión rápida 1/4".
- Válvula de drene 1/4".

USO PESADO
 25 L CAPACIDAD TOTAL
 127 VOLTS 2 HP



COMP825

- Velocidad del motor 3,400 rpm.
- Cabezal y pistón fabricado en aleación de aluminio.
- Ruedas y asa que facilitan el transporte.
- Válvula de aire 1/4".
- Conexión rápida 1/4".
- Válvula de drene 1/4".

CÓDIGO	COMP8200	COMP8115	COMP8100	COMP850	COMP825
USO	USO PESADO	USO PESADO	USO PESADO	USO PESADO	USO PESADO
CAPACIDAD	200 L	115 L vertical	100 L	50 L	25 L
POTENCIA	3 HP	3 HP	2.5 HP	2.5 HP	2 HP
PRESIÓN MÁXIMA	8 bar (116 psi)	8 bar (116 psi)	8 bar (116 psi)	8 bar (116 psi)	8 bar (116 psi)
CAUDAL A 90 PSI	11.3 CFM	11.3 CFM	8.82 CFM	8 CFM	7.4 CFM
NÚMERO DE ETAPAS	1	1	1	1	1
FASES	1	1	1	1	1
VOLTAJE	127 V~	127 V~	127 V~	127 V~	127 V~
FRECUENCIA	60 Hz	60 Hz	60 Hz	60 Hz	60 Hz
TIEMPO DE OPERACIÓN	50 min / 20 min	50 min / 20 min	50 min / 20 min	40 min / 20 min	40 min / 20 min
MÁXIMO HORAS AL DÍA	7	7	7	6	6
PESO	101 kg	78 kg	71 kg	32 kg	24 kg
⊞	1	1	1	1	1
SUB. DIST.	\$30,212	\$27,945	\$26,148	\$10,419	\$8,015
MAYOREO	\$33,233	\$30,740	\$28,763	\$11,461	\$8,817
MENUDEO	\$36,556	\$33,814	\$31,639	\$12,607	\$9,699

HERRAMIENTAS NEUMÁTICAS Y COMPRESORES

COMPRESORES DE AIRE ELÉCTRICOS

COMPRESORES DE AIRE ELÉCTRICOS LUBRICADOS

SURTEK

\$ PVL

PRODUCTO MEJORADO

GARANTÍA EN CS

USO PROFESIONAL
127 VOLTS
CAPACIDAD DE TANQUE 50 L
2.5 HP
CAUDAL 8.2 CFM



COMP550B

- Ideal para equipos neumáticos, o bien, para realizar múltiples tareas como hinchar neumáticos, limpiar o rociar pintura.
- Pies de goma, y ruedas que facilitan su transporte. Motor cubierto para mayor protección.

USO GENERAL
127 VOLTS
CAPACIDAD DE TANQUE 25 L
2 HP
CAUDAL 7.9 CFM



COMP425K

Contenido	
Compresor	1
Manguera para aire	1
Pistola de baja presión	1

- Ideal para equipos neumáticos, o bien, para realizar múltiples tareas como inflar neumáticos, limpiar o rociar pintura.
 - Pies de goma, y ruedas que facilitan su transporte. Motor cubierto para mayor protección.
- Nueva imagen se surtirá de acuerdo a rotación de inventarios.*

USO PROFESIONAL
127 VOLTS
CAPACIDAD DE TANQUE 25 L
2 HP
CAUDAL 7.9 CFM



COMP425B

- Compresor óptimo para trabajos en casa, pequeños talleres y aplicaciones en general, cuentan con las siguientes características:
 - Ruedas que facilitan su transporte.
 - Equipados con manija para un mejor manejo.
 - Eficiente motor de inducción con transmisión directa.
 - Cubremotor para proteger al operario.
 - Válvula para drenar humedad.
 - Opción de conexión en paralelo con otros compresores.
- Nueva imagen se surtirá de acuerdo a rotación de inventarios.*

USO GENERAL
127 VOLTS
CAPACIDAD DE TANQUE 10 L
1.5 HP
CAUDAL 5.3 CFM



COMP410

- Ideal para equipos neumáticos, o bien, para realizar múltiples tareas como hinchar neumáticos, limpiar o rociar pintura.
- Pies de goma. Motor cubierto para mayor protección.



CÓDIGO	COMP550B	COMP425K	COMP425B	COMP410
Uso	USO PROFESIONAL	USO GENERAL	USO GENERAL	USO GENERAL
Potencia	2.5 HP	2 HP	2 HP	1.5 HP
Voltaje / Frecuencia	127 V - 60 Hz	127 V - 60 Hz	127 V - 60 Hz	127 V - 60 Hz
VELOCIDAD sin CARGA	3,450 rpm	3,450 rpm	3,450 rpm	3,450 rpm
CAPACIDAD DE TANQUE	50 L	25 L	25 L	10 L
CAUDAL (CFM)	8.2	7.9	7.9	5.3
LITROS POR MINUTO	233	224	224	150
m ³ /h	13.98	13.44	13.44	9
PRESIÓN MÁXIMA	115 psi	115 psi	115 psi	115 psi
🔧	1	1	1	1
SUB DIST.	\$4,747	\$4,461	\$3,949	\$3,721
MAYOREO	\$5,222	\$4,907	\$4,344	\$4,093
MENUDEO	\$5,744	\$5,398	\$4,778	\$4,502

COMPRESORES DE AIRE ELÉCTRICOS

COMPRESORES DE AIRE ELÉCTRICOS LUBRICADOS

Caudal 5.7 CFM **127 V** **1.5 HP**

USO DOMÉSTICO

Capacidad de tanque 40 L



COMP340

USO DOMÉSTICO

Capacidad de tanque 25 L



COMP325K

USO DOMÉSTICO

Capacidad de tanque 25 L



COMP325

FOY

\$ PVL

GARANTÍA EN CS

• Ideal para necesidades básicas en el hogar o donde el aire comprimido a utilizar es de bajo consumo.

CÓDIGO	COMP340	COMP325K	COMP325
USO	USO DOMÉSTICO	USO DOMÉSTICO	USO DOMÉSTICO
POTENCIA	1.5 HP	1.5 HP	1.5 HP
VOLTAJE / FRECUENCIA	127 V / 60 Hz	127 V / 60 Hz	127 V / 60 Hz
VELOCIDAD SIN CARGA	3,350 r/min	3,350 r/min	3,350 r/min
CAPACIDAD DE TANQUE	40 L	25 L	25 L
CAUDAL (CFM)	5,7	5,7	5,7
PRESIÓN MÁXIMA	8 bar (116 psi)	8 bar (116 psi)	8 bar (116 psi)
ACCESORIOS			
1 PISTOLA DE BAJA PRESIÓN 50 PSI DE 1 LITRO		•	
1 MANGUERA DE 5 METROS, 215 PSI		•	
VÁLVULA DE DRENE 1/4"	•		•
ASA Y RUEDAS PARA FACILITAR EL TRANSPORTE Y ALMACENAJE	•	•	•
☞	1	1	1
SUB DIST.	\$4,225	\$4,194	\$3,398
MAYOREO	\$4,648	\$4,613	\$3,738
MENUDEO	\$5,113	\$5,074	\$4,112

COMPRESOR DE AIRE ELÉCTRICO LIBRE DE ACEITE

USO PESADO

LIBRE DE ACEITE

NO DESTINADO PARA USO MÉDICO

24 L CAPACIDAD TOTAL

URREA

\$ PVL

GARANTÍA EN CS

127 VOLTS **1.5 HP**

- Ventajas contra un compresor lubricado:
- Bajo mantenimiento = menor gasto.
- Mejor calidad de aire para mejores acabados de pintura automotriz.
- Ideal para limpieza de componentes electrónicos y superficies delicadas.
- Velocidad del motor 3,400 rpm.
- Cabezal y pistón fabricado en aleación de aluminio.
- Ruedas y asa que facilitan el transporte.
- Conexión rápida 1/4".
- Válvula de drene 3/8".
- Doble pistón que mejora el flujo continuo de aire.



CÓDIGO	COMP824L
USO	USO PESADO
POTENCIA	1.5 HP
PRESIÓN MÁXIMA	8 bar (116 psi)
CAUDAL A 90 PSI	4.8 CFM
NÚMERO DE ETAPAS	100%
FASES	1
VOLTAJE	127 V~
FRECUENCIA	60 Hz
CAPACIDAD	24 L
CICLO DE TRABAJO	40 min / 20 min
MÁXIMO HORAS DIARIAS	6
PESO	24 kg
☞	1
SUB DIST.	\$10,643
MAYOREO	\$11,707
MENUDEO	\$12,878

COMPRESORES 12 V

COMPRESOR 12 V

USO GENERAL **12 VOLTS**



- Abs+Acero laminado
- Linterna led para emergencias.
- Ideal para inflar balones, juguetes inflables, llantas de bicicleta, neumáticos, etc.
- Incluye boquillas y adaptadores de inyección.
- Manómetro de metal.

SURTEK

\$ PVL

NUEVO

Espera fecha de lanzamiento.

CÓDIGO	COM412V
Uso	USO GENERAL
VOLTAJE	12 V
PRESIÓN MÁXIMA	150 psi
POTENCIA	150 W
CONSUMO ENERGÉTICO	150 Wh
CAUDAL DE AIRE	3,5 CFM
LONGITUD DE MANGUERA	100 cm
☞	1
SUB DIST.	\$678
MAYOREO	\$746
MENUDEO	\$821

COMPRESOR 12 V

USO GENERAL **12 V**



- Manómetro de metal.
- Incluye boquillas.
- Cordón del encendedor de su auto y el adaptador a la válvula.

FOY

\$ PVL

NUEVO

Espera fecha de lanzamiento.

CÓDIGO	COM312V
Uso	USO GENERAL
VOLTAJE	12 V
PRESIÓN MÁXIMA	250 psi
POTENCIA	80 W
CONSUMO ENERGÉTICO	56 Wh
CAUDAL DE AIRE	1,5 CFM
LONGITUD DE MANGUERA	45 cm
☞	1
SUB DIST.	\$263
MAYOREO	\$289
MENUDEO	\$318

ACCESORIOS PARA COMPRESOR

JUEGO DE ACCESORIOS NEUMÁTICOS



USO PROFESIONAL

17
PIEZAS



Contenido	
108117	Pistola para sopletear 1/4" NPT 1
	Válvula de seguridad 3/16" NPT 1
	Reductor macho-hembra 3/16"-1/8" NPT 1
	Boquilla cónica latón 1/8" NPT 1
108127	Válvula de aguja 1/8" NPT 1
	Niple doble 1/4" NPT 2

Contenido	
	Cople doble 1/4" NPT 1
108122	Conector rápido macho 1/4" NPT 4
108121	Conector rápido hembra 1/4" NPT 2
108125	Cople rápido hembra 1/4" NPT 1
	Gauge 1
108112	Inflador doble cabeza 1/4" NPT 1



CÓDIGO	PIEZAS	SUB. DIST.	MAYOREO	MENUDEO
108141	17	1	\$393	\$432 \$475

JUEGO DE ACCESORIOS NEUMÁTICOS CON MANGUERA TIPO RESORTE



USO PROFESIONAL

14
PIEZAS



Contenido	
108151	Manguera resorte 1/4" NPT x 25 ft. (7.5 m) 1
108125	Cople rápido hembra 1/4" NPT 2
	Niple doble 1/4" NPT 1
	Cople doble 1/4" NPT 1
	Boquilla de hule/latón 3/16" NPT 1
108127	Válvula de aguja 1/8" NPT 1
	Reductor macho-hembra 3/16"-1/8" NPT 1

Contenido	
108111	Cabeza inflar hembra 1/4" NPT 1
108117	Pistola para sopletear 1/4" NPT 1
108122	Conector rápido macho 1/4" NPT 2
108121	Conector rápido hembra 1/4" NPT 2



CÓDIGO	PIEZAS	SUB. DIST.	MAYOREO	MENUDEO
108142	14	1	\$443	\$487 \$536

JUEGO DE ACCESORIOS NEUMÁTICOS



USO PROFESIONAL

7
PIEZAS



Contenido	
	Válvula de seguridad 3/16" NPT 1
108127	Válvula de aguja 1/8" NPT 1
	Reductor macho-hembra 3/16"-1/8" NPT 1
	Boquilla cónica latón 1/8" NPT 1
	Boquilla de hule/latón 3/16" NPT 1
108117	Pistola para sopletear 1/4" NPT 1
	Boquilla extensión 1/8" NPT 1



CÓDIGO	PIEZAS	SUB. DIST.	MAYOREO	MENUDEO
108140	7	1	\$100	\$110 \$121

JUEGO DE PISTOLA SOPLETEADORA



USO PROFESIONAL

6
PIEZAS



Contenido	
	Boquillas con extensión 1/8" NPT 3
	Boquilla cónica plástica 1/8" NPT 1
	Boquillas sin extensión 1/8" NPT 1
108117	Pistola sopleteadora 1/4" NPT - 1/8" NPT 1



CÓDIGO	PIEZAS	SUB. DIST.	MAYOREO	MENUDEO
108109	6	6	\$100	\$110 \$121

ACCESORIOS PARA MANGUERA



USO PROFESIONAL

6
PIEZAS



Contenido	
	Conector con espiga macho 1/4" NPT x 3/8" 1
	Espiga doble 3/8" (9.5 mm) 1
108111	Cabeza para inflar hembra 1/4" NPT 1
	Abrazaderas #4 3



CÓDIGO	PIEZAS	SUB. DIST.	MAYOREO	MENUDEO
108104	6	6	\$99	\$109 \$120

JUEGO DE COPLES Y CONECTORES RÁPIDOS



USO PROFESIONAL

5
PIEZAS



Contenido	
108122	Conector rápido macho 1/4" NPT 4
108125	Cople rápido hembra 1/4" NPT 1



CÓDIGO	PIEZAS	SUB. DIST.	MAYOREO	MENUDEO
108126	5	6	\$131	\$144 \$158

JUEGO DE ACCESORIOS NEUMÁTICOS



USO PROFESIONAL

4
PIEZAS



Contenido	
108127	Válvula de aguja 5/16" - 3/2 1
	Adaptador para pistola de aire (M-H) 1/8" NPT - 5/16" 3/2 1
	Boquilla cónica de latón 5/16" - 3/2 1
	Válvula para inflar 1/8" NPT 1



CÓDIGO	PIEZAS	SUB. DIST.	MAYOREO	MENUDEO
108108	4	6	\$42	\$46 \$51

JUEGO DE COPLE Y CONECTORES RÁPIDOS



USO PROFESIONAL

4
PIEZAS



Contenido	
108122	Conector rápido macho 1/4" NPT 1
108121	Conector rápido hembra 1/4" NPT 1
108125	Cople rápido hembra 1/4" NPT 1
108124	Cople rápido macho 1/4" NPT 1



CÓDIGO	PIEZAS	SUB. DIST.	MAYOREO	MENUDEO
108123	4	6	\$152	\$167 \$184

CABEZA DOBLE PARA INFLAR 1/4" NPT



USO PROFESIONAL



108112

- Ayuda a que la presión del aire se pueda suministrar en diferentes ángulos.
- Cuerpo largo de aluminio con cabeza doble en bronce sólido.
- Se conecta a rosca 1/4" NPT.

CÓDIGO	TIPO	SUB. DIST.	MAYOREO	MENUDEO
108112	Doble cabeza	10	\$93	\$102 \$112

CABEZAS PARA INFLAR 1/4" NPT



USO PROFESIONAL



108111 108110

- Se adaptan a la mayoría de válvulas de llantas.
- Se conecta a rosca 1/4" NPT.
- Fabricado en bronce sólido.

CÓDIGO	TIPO	SUB. DIST.	MAYOREO	MENUDEO
108111	Hembra	6	\$44	\$48 \$53
108110	Macho	6	\$44	\$48 \$53

CABEZA PARA INFLAR CON CLIP 1/4" NPT



USO PROFESIONAL



- Clip para fijar la válvula al pivote.
- Conexión a rosca 1/4".
- Fabricado en acero y latón.

CÓDIGO	TIPO	SUB. DIST.	MAYOREO	MENUDEO
108107	Hembra	6	\$69	\$76 \$84

ACCESORIOS PARA COMPRESOR

CONECTOR PARA MANGUERA 1/4" NPT



USO PROFESIONAL



- Giro de 360°.
- Bidireccional.
- Ayuda a reducir el cansancio del brazo debido a las mangueras rígidas.
- Maximiza la vida de las mangueras.

CÓDIGO	DESCRIPCIÓN	📦	SUB. DIST.	MAYOREO	MENUDEO
108100	Macho - hembra	5	\$76	\$84	\$92

COPLER DE BRONCE DE CONEXIÓN RÁPIDA 1/4" NPT



USO PROFESIONAL



108124

108125

- Diseño industrial.
- Ideal para todo tipo de herramientas a base de aire.

CÓDIGO	TIPO	📦	SUB. DIST.	MAYOREO	MENUDEO
108124	Macho	1	\$69	\$76	\$84
108125	Hembra	1	\$69	\$76	\$84

CONECTORES DE ZINC DE CONEXIÓN RÁPIDA DE 1/4" NPT



USO PROFESIONAL



108121

108122

- Diseño industrial.
- Ideal para todo tipo de herramientas a base de aire.

CÓDIGO	TIPO	📦	SUB. DIST.	MAYOREO	MENUDEO
108121	Hembra	12	\$24	\$26	\$29
108122	Macho	12	\$24	\$26	\$29

CONECTORES DE LATÓN 1/4" NPT



USO PROFESIONAL



108105

108106



Contenido	
A (HEX)	B
108105	9/16" 23 mm
108106	5/8" 23 mm

CÓDIGO	TIPO	📦	SUB. DIST.	MAYOREO	MENUDEO
108105	Macho	6	\$19	\$21	\$23
108106	Hembra	6	\$21	\$23	\$25

FILTROS REGULADORES Y LUBRICADORES



USO INDUSTRIAL



- Regulador de gota para controlar los fluidos de aceite.



- Manómetro que permite leer la presión del aire en psi y en MPa.



UPWL2

- Rango de presión 0.5-8.5 kg/cm2

CÓDIGO	ROSCA	FLUJO	📦	SUB. DIST.	MAYOREO	MENUDEO
UPWL2	1/4" NPT	500 l/min	1	\$984	\$1,082	\$1,190
UPWL3	3/8" NPT	1700 l/min	1	\$1,444	\$1,588	\$1,747
UPWL4	1/2" NPT	3000 l/min	1	\$2,108	\$2,319	\$2,551
UPWL6	3/4" NPT	3000 l/min	1	\$2,316	\$2,548	\$2,803

FILTRO SEPARADOR DE AGUA Y ACEITE



USO PROFESIONAL



OUT

IN

- Necesario para la separación y filtrado de partículas de agua y aceite que se localicen en el trayecto de la línea neumática.
- Válvula de purga manual.
- Se ensambla en conexión de aire con entrada macho y salida hembra de 1/4" NPT.

CÓDIGO	CONEXIÓN	📦	SUB. DIST.	MAYOREO	MENUDEO
108103	1/4" NPT	6	\$103	\$113	\$124

INFLADOR CON MANÓMETRO



USO MÁSTER



- Presión máx: 220 psi.
- Cuerpo de zamac.
- Válvula de liberación de presión.
- Rosca de 1/4" NPT.
- Doble cabeza.

CÓDIGO	TIPO	📦	SUB. DIST.	MAYOREO	MENUDEO
108113	1/4" NPT hembra	1	\$460	\$506	\$557

REGULADOR DE AIRE CON MANÓMETRO



USO INDUSTRIAL



- Cuerpo de aluminio anodizado.
- Presión máxima: 0-140 psi (0-10 bar).
- Entrada de aire: 1/4" NPT.
- Diseño libre de empaques.
- Conector de latón duradero y resistente a la corrosión.

CÓDIGO	PRESIÓN MÁXIMA	📦	SUB. DIST.	MAYOREO	MENUDEO
UPR2	140 psi	1	\$734	\$807	\$888

REGULADORES DE FLUJO DE AIRE



USO PROFESIONAL



108101

- Permite controlar el flujo de aire necesario para la operación.



108102

- Incluyen entradas de 1/4" NPT.
- Flujo máximo de 150 psi.
- Entrada para manómetro.

CÓDIGO	CAPACIDAD	📦	SUB. DIST.	MAYOREO	MENUDEO
108101	0 a 160 psi	1	\$137	\$151	\$166
108102	0 a 150 psi	1	\$903	\$993	\$1,092

PISTOLAS SOPLTEADORAS DE AIRE



USO PROFESIONAL

- Longitud de nariz de 3".



108114



108117

- Gatillo antideslizante.
- Gancho para colgar y proteger el dedo.

CÓDIGO	TIPO	📦	SUB. DIST.	MAYOREO	MENUDEO
108114	Hembra	1	\$97	\$107	\$118
108117	Hembra	1	\$69	\$76	\$84

MANGUERAS PARA AIRE

MANGUERAS DE PVC REFORZADAS PARA AIRE DE ALTA PRESIÓN



108157

- Reforzado para evitar rupturas y reducir desgaste (conexiones de las mangueras).
- Fabricadas en caucho de alta flexibilidad.
- Reforzadas en las conexiones para alargar la vida de la manguera.
- Resistente a grandes presiones de aire hasta 380 psi.

CÓDIGO	LONGITUD M	DIÁMETRO	CONEXIÓN	⊞	SUB. DIST.	MAYOREO	MENUDEO
108156	10	1/2"	3/8" NPT	1	\$986	\$1,085	\$1,194
108157	15	1/2"	3/8" NPT	1	\$1,390	\$1,529	\$1,682

MANGUERAS PARA AIRE DE ALTA PRESIÓN



108150

- Resistente a grandes presiones de aire hasta 380 psi.
- Con entrada y salida de 1/4" NPT.

CÓDIGO	LONGITUD M	DIÁMETRO	⊞	SUB. DIST.	MAYOREO	MENUDEO
108148	7.5	3/8"	1	\$323	\$355	\$391
108149	10	3/8"	1	\$394	\$433	\$476
108150	15	3/8"	1	\$546	\$601	\$661

MANGUERAS PARA AIRE DE BAJA PRESIÓN



108147

- Resistente a presiones de aire hasta 284 psi.
- Con entrada y salida de 1/4" NPT.
- Diámetro 1/4".
- Elaborado a base de hule.

CÓDIGO	LONGITUD	⊞	SUB. DIST.	MAYOREO	MENUDEO
108145	5 m	1	\$137	\$151	\$166
108146	10 m	1	\$196	\$216	\$238
108147	15 m	1	\$262	\$288	\$317

MANGUERAS PARA AIRE TIPO RESORTE



108151

- Conexiones macho de bronce de 1/4" NPT en ambos extremos.
- Soporta 300 psi de presión.

CÓDIGO	DIÁMETRO X LONGITUD	⊞	SUB. DIST.	MAYOREO	MENUDEO
108151	1/4" x 25' (7.5 m)	1	\$137	\$151	\$166
108152	1/4" x 50' (15 m)	1	\$142	\$156	\$172
108153	3/8" x 25' (7.5 m)	1	\$241	\$265	\$292
108154	3/8" x 50' (15 m)	1	\$389	\$428	\$471

CALADORA NEUMÁTICA

CALADORA NEUMÁTICA



USO PESADO



UP881

- Guarda/guía ajustable que permite al operario determinar la profundidad del corte.
- Mecanismo que reduce la vibración.
- Palanca con seguro para evitar que arranque accidentalmente.

CÓDIGO	VELOCIDAD SIN CARGA	LONGITUD TOTAL	CONSUMO DE AIRE	⊞	SUB. DIST.	MAYOREO	MENUDEO
UP881	9,000 ipm	9"	4 SCFM	1	\$3,241	\$3,565	\$3,922

Repuesto

CÓDIGO	DESCRIPCIÓN	⊞	SUB. DIST.	MAYOREO	MENUDEO
UP88135A*	32 dientes	5	\$106	\$117	\$129



CALADORAS ELÉCTRICAS PÁGINA 530



* GRANEL

CLAVADORAS Y ENGRAPADORAS NEUMÁTICAS

CLAVADORA NEUMÁTICA



- Rueda de ajuste para controlar la profundidad.
- Capacidad de 100 clavos.
- Sistema de 360° de escape de aire.
- Rápido desatasco de clavos.

CÓDIGO	CN963
USO	USO PESADO
CORONA CALIBRE	16 GA
LONGITUD DEL CLAVO / GRAPA	
CAPACIDAD DEL MAGAZINE	
PRESIÓN DE AIRE MÁXIMA	120 psi
PRESIÓN DE AIRE REQUERIDA	70-100 psi
CONSUMO DE AIRE	
ENTRADA DE AIRE	
PESO	
ACCESORIOS	
1 LLAVE	•
1 RECIPIENTE PARA ACEITE	•
⊞	1
SUB. DIST.	\$6,427
MAYOREO	\$7,070
MENUDEO	\$7,777

CLAVADORAS NEUMÁTICAS



CE632

- Cuerpo de aluminio fuerte y ligero gracias a su fundición inyectada.
- Puerto de escape multi-direccional, dirige el aire lejos del operador y de la superficie de trabajo.
- Mecanismo libre de atascos, diseñado para no bloquear las grapas.



CN650

- Fundición inyectada de aluminio para reducir el peso.
- Nariz de rápido desatasco de clavo.
- 360° de escape de aire.

CÓDIGO	CE632	CN650
USO	USO PROFESIONAL	USO PROFESIONAL
CORONA CALIBRE	7/32" 18 GA	N/A 18 GA
LONGITUD DEL CLAVO / GRAPA	5/8" - 1 1/4" (16 mm - 32 mm)	3/8" - 2" (9.5 mm - 50 mm)
CAPACIDAD DEL MAGAZINE	100 clavos / 85 grapas	100 clavos
PRESIÓN DE AIRE MÁXIMA	120 psi	120 psi
PRESIÓN DE AIRE REQUERIDA	70-100 psi	70-100 psi
CONSUMO DE AIRE	1.18 CFM	1.3 CFM
ENTRADA DE AIRE	1/4" NPT	1/4" NPT
PESO	1.3 kg	1.55 kg
ACCESORIOS		
1 LLAVE	•	•
1 RECIPIENTE PARA ACEITE	•	•
⊞	1	1
SUB. DIST.	\$1,210	\$958
MAYOREO	\$1,331	\$1,054
MENUDEO	\$1,464	\$1,159



CLAVADORAS Y ENGRAPADORAS NEUMÁTICAS

CLAVOS PARA CLAVADORAS NEUMÁTICAS



ACERO DE ALTA DUREZA RESISTENTE A LA DEFORMACIÓN



C1805

• Cajas con 5,000 clavos

CÓDIGO	LONGITUD	CABEZA	CALIBRE	☑	SUB DIST.	MAYOREO	MENUDEO
C1805	5/8"	5/64"	18	1	\$101	\$111	\$122
C1806	3/4"	5/64"	18	1	\$126	\$139	\$153
C1808	1"	5/64"	18	1	\$148	\$163	\$179
C1810	1-1/4"	5/64"	18	1	\$186	\$205	\$226
C1816	2"	5/64"	18	1	\$312	\$343	\$377

CLAVOS EN ROLLO PARA CLAVADORAS NEUMÁTICAS



USO PROFESIONAL



- Mayor porcentaje de elongación de 23.2% que le permite absorber los impactos antes de romperse.
- Dureza de 54 HRC.
- Ø 0.099".
- Precio por caja con 24 rollos.
- Cada rollo con 300 clavos.

CÓDIGO	LARGO	CALIBRE	CANTIDAD	☑	SUB DIST.	MAYOREO	MENUDEO
CR175	1-3/4"	12	300	1	\$1,729	\$1,902	\$2,092
CR200	2"	12	300	1	\$1,806	\$1,987	\$2,186
CR250	2-1/2"	12	300	1	\$2,201	\$2,421	\$2,663

CLAVOS PARA CLAVADORAS NEUMÁTICAS



USO PROFESIONAL



- Medida cabeza: 5/64".
- Ideales para clavadoras neumáticas Surtek.
- Calibre 18 que les otorga gran resistencia.
- 5,000 piezas por caja.

CÓDIGO	LARGO	CALIBRE	CANTIDAD	☑	SUB DIST.	MAYOREO	MENUDEO
108499	3/8"	18	5,000	1	\$53	\$58	\$64
108500	19/32"	18	5,000	1	\$68	\$75	\$83
108501	13/16"	18	5,000	1	\$93	\$102	\$112
108502	1"	18	5,000	1	\$108	\$119	\$131
108503	1-3/16"	18	5,000	1	\$131	\$144	\$158
108504	1-1/4"	18	5,000	1	\$137	\$151	\$166
108505	1-3/8"	18	5,000	1	\$153	\$168	\$185
108506	1-5/8"	18	5,000	1	\$175	\$193	\$212
108507	1-3/4"	18	5,000	1	\$197	\$217	\$239
108508	2"	18	5,000	1	\$224	\$246	\$271

ENGRAPADORAS NEUMÁTICAS



MAGNESIO PESO LIGERO



EXTRA PESADO



EN950



EXTRA PESADO



EN938



EXTRA PESADO



EN916

- Rápido desatasco de grapas.
- Sistema de 360° de escape de aire.

- Rueda de ajuste para controlar la profundidad.

- Carga rápida con una sola mano.

CÓDIGO	EN950	EN938	EN916
USO	 EXTRA PESADO	 EXTRA PESADO	 EXTRA PESADO
PRESIÓN AIRE	70-100 psi	70-100 psi	70-100 psi
PRESIÓN MÁX.	120 psi	120 psi	120 psi
CORONA	7/16"	1/4"	3/8"
LONGITUD DE GRAPA	1" - 2"	1/2" - 1-9/16"	5/32" - 5/8"
CALIBRE	16 GA	18 GA	22 GA
CAPACIDAD DE GRAPAS	100	100	185
DISPARO SECUENCIAL	•	•	-
ACCESORIOS			
LENTES DE SEGURIDAD	•	•	-
LLAVES HEXAGONALES	2	2	2
RECIPIENTE PARA LUBRICANTE	•	•	•
☑	1	1	1
SUB DIST.	\$7,785	\$4,364	\$2,880
MAYOREO	\$8,564	\$4,800	\$3,168
MENUDEO	\$9,420	\$5,280	\$3,485

CLAVADORAS Y ENGRAPADORAS NEUMÁTICAS

ENGRAPADORAS NEUMÁTICAS

CUERPO DE ALUMINIO **PESO LIGERO**

USO PROFESIONAL



EN650A

- Fácil abertura del cerrojo de las grapas para una carga rápida con una sola mano.
- Peso ligero y cuerpo resistente gracias a su fundición inyectada.

USO PROFESIONAL



EN616

- Capacidad de corona 1/4".
- Fundición inyectada de aluminio para reducir el peso.
- 360° de escape de aire.
- Ruedas de ajuste para controlar la profundidad del clavo y grapas.

SURTEK

ENGRAPADORAS MANUALES PÁGINA 841

GARANTÍA EN CS



GRAPAS PARA ENGRAPADORA NEUMÁTICA

URREA

ACERO DE ALTA DUREZA RESISTENTE A LA DEFORMACIÓN
EXTRA PESADO



G1610-G1612



G1804-G1812

CÓDIGO	CORONA	LONGITUD	CALIBRE	GRAPAS	✓	SUB DIST.	MAYOREO	MINUENDO
G1610	7/16"	1-1/4"	16	10,000	1	\$1,604	\$1,764	\$1,940
G1612	7/16"	2"	16	10,000	1	\$2,178	\$2,396	\$2,636
G1804	1/4"	1/2"	18	5,000	1	\$214	\$235	\$259
G1805	1/4"	5/8"	18	5,000	1	\$240	\$265	\$290
G1806	1/4"	3/4"	18	5,000	1	\$274	\$301	\$331
G1808	1/4"	1"	18	5,000	1	\$338	\$372	\$409
G1810	1/4"	1-1/4"	18	5,000	1	\$415	\$457	\$503
G1812	1/4"	1-1/2"	18	5,000	1	\$476	\$524	\$576
G2202	3/8"	1/4"	22	10,000	1	\$115	\$127	\$140
G2205	3/8"	5/8"	22	10,000	1	\$186	\$205	\$226

GRAPAS PARA ENGRAPADORA NEUMÁTICA

SURTEK

USO PROFESIONAL



CÓDIGO	CORONA	LARGO	CALIBRE	CANTIDAD	✓	SUB DIST.	MAYOREO	MINUENDO
108528	3/8"	1/4"	22	5,000	1	\$95	\$105	\$116
108510	1/4"	3/8"	18	5,000	1	\$152	\$167	\$184
108511	1/4"	1/2"	18	5,000	1	\$170	\$187	\$206
108512	1/4"	5/8"	18	5,000	1	\$181	\$199	\$219
108513	1/4"	3/4"	18	5,000	1	\$203	\$223	\$245
108514	1/4"	7/8"	18	5,000	1	\$218	\$240	\$264
108515	1/4"	1"	18	5,000	1	\$240	\$264	\$290
108527	1/4"	1-1/4"	18	5,000	1	\$301	\$331	\$364
108530	1/2"	2"	16	10,000	1	\$2,245	\$2,470	\$2,717

CÓDIGO	EN650A	EN616
USO	USO PROFESIONAL	USO PROFESIONAL
CORONA	7/16"	3/8"
CALIBRE	16 GA	22 GA
LONGITUD DEL CLAVO / GRAPA	3/8" - 2" (9 - 54 mm)	5/32" - 5/8" (4 mm - 16 mm)
CAPACIDAD DEL MAGAZINE	50 grapas	180 grapas
PRESIÓN DE AIRE MÁXIMA	120 psi	120 psi
PRESIÓN DE AIRE REQUERIDA	70 - 100 psi	70-100 psi
CONSUMO DE AIRE	1.65 CFM	0.87 CFM
ENTRADA DE AIRE	1/4" NPT	1/4" NPT
PESO	2.2 kg	1.15 kg
ACCESORIOS		
1 LLAVE	•	•
1 RECIPIENTE PARA ACEITE	•	•
1 LENTES DE SEGURIDAD	•	•
✓	1	1
SUB DIST.	\$2,798	\$756
MAYOREO	\$3,078	\$832
MINUENDO	\$3,386	\$915

CORTADORAS NEUMÁTICAS

CORTADORA NEUMÁTICA

USO PESADO **(dB) 86 DB**



URREA

GARANTÍA EN CS

- Palanca de accionamiento para una operación sencilla.
- Diseño compacto y liviano.
- Para cortes de plástico y chapa de acero.



CÓDIGO	VELOCIDAD SIN CARGA	CONSUMO DE AIRE	✓	SUB DIST.	MAYOREO	MINUENDO
UP835	2,600 ipm	4 SCFM	1	\$2,803	\$3,083	\$3,391

TIJERA NEUMÁTICA

USO PESADO **(dB) 87 DB** **FUNCIÓN REVERSIBLE**

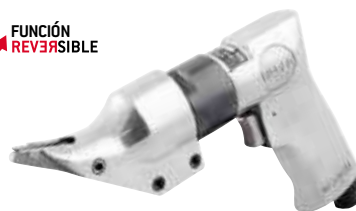

URREA

GARANTÍA EN CS

- Puede cortar ángulos, cuadros o círculos.
- Corte de plásticos, aluminio y acero.



CÓDIGO	VELOCIDAD SIN CARGA	CONSUMO DE AIRE	✓	SUB DIST.	MAYOREO	MINUENDO
UP785S	2200 ipm	4 SCFM	1	\$3,017	\$3,319	\$3,651

CORTADORA NEUMÁTICA

USO PESADO **(dB) 82 DB** **3" DIÁMETRO DE DISCO**

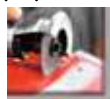

URREA

GARANTÍA EN CS

- Dentro de sus aplicaciones es mayormente utilizada para: cortar hojas de metal, fibra de vidrio, pernos, abrazaderas de tubos de escape; también esmerila áreas y bordes rugosos.
- Palanca de accionamiento con trava de seguridad
- Protector de disco ajustable.



CÓDIGO	VELOCIDAD SIN CARGA	DISCO	CONSUMO DE AIRE	✓	SUB DIST.	MAYOREO	MINUENDO
UP874	20,000 rpm	3"	4 SCFM	1	\$1,473	\$1,620	\$1,782

DISCO PARA CORTADORA UP874

USO PESADO



URREA

GRANEL

CÓDIGO	DESCRIPCIÓN	✓	SUB DIST.	MAYOREO	MINUENDO
UP87430	Disco para cortadora UP874, 3/8" x 1/16"	10	\$85	\$94	\$103

DESTORNILLADORES NEUMÁTICOS

DESTORNILLADOR NEUMÁTICO DE TORQUE CONTROLADO TIPO LAPIZ DE PRESIÓN



- USO PESADO
- VELOCIDAD SIN CARGA: 1.400 R/MIN
- 90 PSI PRESIÓN DE TRABAJO
- 0.4-4.5 NM RANGO DE TORQUE
- FUNCIÓN REVERSIBLE



- Empuñadura con goma antiderrapante (soft grip).
- Accionamiento por presión.
- 0,4-3,5 Nm
- Cambio de giro y dirección a una mano.

CÓDIGO	UPTC30A
USO	USO PESADO
VELOCIDAD SIN CARGA	1.400 rpm
ENCASTRE HEXAGONAL	1/4"
CONSUMO DE AIRE	12.4 SCFM
TIPO	Lápiz
⊞	1
SUB DIST.	\$13,238
MAYOREO	\$14,562
MENUDEO	\$16,018

DESTORNILLADOR NEUMÁTICO DE TORQUE CONTROLADO TIPO LAPIZ CON PALANCA



- USO PESADO
- VELOCIDAD SIN CARGA: 950 R/MIN
- 90 PSI PRESIÓN DE TRABAJO
- 0.4-4.5 NM RANGO DE TORQUE
- FUNCIÓN REVERSIBLE



- Empuñadura con goma antiderrapante (soft grip).
- Interruptor de avance y reversa.
- 0,4-4,5 Nm.

CÓDIGO	UPTC40A
USO	USO PESADO
VELOCIDAD SIN CARGA	950 rpm
ENCASTRE HEXAGONAL	1/4"
CONSUMO DE AIRE	10.6 SCFM
TIPO	Lápiz
⊞	1
SUB DIST.	\$15,489
MAYOREO	\$17,038
MENUDEO	\$18,742

DESTORNILLADOR NEUMÁTICO DE TORQUE CONTROLADO TIPO PISTOLA



- USO PESADO
- VELOCIDAD SIN CARGA: 950 R/MIN
- 90 PSI PRESIÓN DE TRABAJO
- 0.4-4.5 NM RANGO DE TORQUE
- FUNCIÓN REVERSIBLE



- Cambio de giro y dirección a una mano.
- Activación de operación por presión o gatillo.
- 0,4-4,5 Nm

CÓDIGO	UPTC55A
USO	USO PESADO
VELOCIDAD SIN CARGA	950 rpm
ENCASTRE HEXAGONAL	1/4"
CONSUMO DE AIRE	13.4 SCFM
TIPO	Pistola
⊞	1
SUB DIST.	\$16,216
MAYOREO	\$17,838
MENUDEO	\$19,622

DESTORNILLADORES NEUMÁTICOS



- USO PESADO
- 78 DB



UP779

- Gatillo de velocidad variable.
- Cambio de giro lateral.
- Portaboquillas de cambio rápido.
- Mecanismo de impacto positivo.
- Empuñadura con goma antiderrapante (soft grip).

- USO PESADO
- 94 DB



UP780

- Ajuste de clutch externo.

CÓDIGO	UP779	UP780
USO	USO PESADO	USO PESADO
VELOCIDAD SIN CARGA	1.800 rpm	1.800 rpm
CLUTCH	115 in-lb	45 a 115 in-lb
TIPO DE CLUTCH	Positivo	Ajustable
TIPO DE ACOPLOMIENTO	Boquilla 1/4"	Boquilla 1/4"
CONSUMO DE AIRE	4 SCFM	4 SCFM
⊞	1	1
SUB DIST.	\$2,891	\$3,181
MAYOREO	\$3,180	\$3,499
MENUDEO	\$3,498	\$3,849

ESCARADOR NEUMÁTICO



- USO PESADO
- 92.6 DB



PARA PREPARACIÓN DE SUPERFICIES DE TRABAJO

Limpeza de estructuras metálicas antes de pintar o eliminación de pinturas viejas en estructuras.

Limpeza de esquinas soldadas

Limpeza de escorias de la soldadura.

Eliminación de la salpicadura debido al soldado

Eliminación de arena de fundición

- Herramienta para la preparación de superficies de trabajo.

- Capuchón ajustable que permite colocar las agujas a la distancia requerida para su aplicación.

CÓDIGO	PRESENTACIÓN	CONSUMO DE AIRE	⊞	SUB DIST.	MAYOREO	MENUDEO
UP125	Con 19 agujas de 7", 4,600 impactos por minuto	4 SCFM	1	\$5,218	\$5,740	\$6,314

AGUJAS DE REPUESTO PARA ESCARADOR



- USO PESADO
- 19 PIEZAS



CÓDIGO	PIEZAS	LONGITUD	⊞	SUB DIST.	MAYOREO	MENUDEO
UP125R046	19	7"	1	\$433	\$476	\$524

ESMERILADORAS NEUMÁTICAS ANGULARES

ESMERILADORAS NEUMÁTICAS ANGULARES



7" DIÁMETRO DE DISCO ((dB) 93 DB



- Traba de seguridad del eje para cambios rápidos de disco.
- Empuñadura adicional en dos posiciones.

UP857



4-1/2" DIÁMETRO DE DISCO ((dB) 89 DB



UP854

URREA

GARANTÍA EN CS

ESMERILADORAS ELÉCTRICAS PÁGINA 522

- Carcasa de aleación de aluminio resistente y liviana.
- Para disco de 7" diámetro de eje del portadiscos 5/8" (16 mm).
- Poderoso motor que permite una rápida remoción de material.

CÓDIGO	UP857	UP854
USO	EXTRA PESADO	EXTRA PESADO
ROSCA DE EJE	5/8"	3/8"
DISCO	7"	4"
VELOCIDAD	7,000 rpm	11,000 rpm
CONSUMO DE AIRE	6 SCFM	6 SCFM
Ø	1	1
SUB DIST.	\$14,037	\$4,774
MAYOREO	\$15,441	\$5,251
MENUDEO	\$16,985	\$5,776

ESMERILADORA NEUMÁTICA ANGULAR



DISCO 4"

SURTEK

GARANTÍA EN CS



- Interruptor tipo paleta.

CÓDIGO	EAN504
USO	USO PROFESIONAL
DIÁMETRO DE DISCO	4" (101,6 mm)
FLUJO DE AIRE	8 CFM
PRESIÓN DE TRABAJO	70 - 90 psi
ENTRADA DE AIRE	1/4" NPT
VELOCIDAD EN VACÍO	11,000 rpm
EJE	1/4" (6,3 mm)
PESO	1,83 kg (4 lb)
Ø	1
SUB DIST.	\$2,682
MAYOREO	\$2,950
MENUDEO	\$3,245

INYECTOR DE GRASA NEUMÁTICO

INYECTOR DE GRASA NEUMÁTICO



URREA



- Superficie cromada.
- Operada a una sola mano para uso profesional.

CÓDIGO	CAPACIDAD	PRESIÓN DE TRABAJO	Ø	SUB DIST.	MAYOREO	MENUDEO
2364	14 oz / 400 g	2,400-6,000 psi	1	\$1,466	\$1,613	\$1,774

SI QUIERES SABER MÁS, ESCANEA EL CÓDIGO QR.



CÓDIGO UP766

URREA
HERRAMIENTAS DE CALIDAD SUPERIOR

JESÚS CAMACHO



HERRAMIENTAS DE
EXPERTOURREA
CALIDAD SUPERIOR

LIJADORAS NEUMÁTICAS

LIJADORAS NEUMÁTICAS



USO PESADO

MOVIMIENTO ROTATIVO CIRCULAR Y ALEATORIO

ACABADO FINO

12,000 R/MIN VELOCIDAD SIN CARGA



UP861A

- Sistema de aspiración: aspiración central.
- Ideal para trabajos en superficies que requieren raspados y detalles finos sin remolinos.
- Presión de aire requerida: 90 PSI.
- Tamaño de la almohadilla: 6".
- Diámetro de la órbita: 3/16".
- Entrada de aire: 1/4".
- Eje: 5/16".
- Tamaño de lija: 6".
- Orificios de la almohadilla: 6.
- *Base con sistema de apertura y cierre rápido (Hook & loop- Gancho y Felpa)



USO PESADO

MOVIMIENTO ROTATIVO CIRCULAR Y ALEATORIO

ACABADO FINO

12,000 R/MIN VELOCIDAD SIN CARGA



UP890A

- Ideal para trabajos en superficies que requieren raspados y detalles finos sin remolinos.
- Presión de aire requerida: 90 PSI.
- Tamaño de la almohadilla: 6".
- Diámetro de la órbita: 3/16".
- Entrada de aire: 1/4".
- Eje: 5/16".
- Tamaño de lija: 6".
- Orificios de la almohadilla: 0.
- *Base con sistema de apertura y cierre rápido (Hook & loop- Gancho y Felpa)



USO PESADO

MOVIMIENTO DE ACCIÓN DUAL

ACABADO FINO

10,000 R/MIN VELOCIDAD VARIABLE



UP870A

- Ideal para trabajos en superficies que requieren raspados y detalles finos sin remolinos.
- Presión de aire requerida: 90 PSI.
- Tamaño de la almohadilla: 6".
- Diámetro de la órbita: 3/16".
- Entrada de aire: 1/4".
- Eje: 5/16".
- Tamaño de lija: 6".
- Orificios de la almohadilla: 0.
- Lijadora neumática orbital 6".
- Base lisa de vinilo PSA.



USO PESADO

MOVIMIENTO UNIFORME

(dB) 86 DB



UP766

- Válvula de regulación de potencia incorporado.
- Baja relación y larga duración.



CÓDIGO	UP861A	UP890A	UP870A	UP766
USO	USO PESADO	USO PESADO	USO PESADO	USO PESADO
DESCRIPCIÓN	Eje 5/16" (24 NF)	Eje 5/16" (24 NF)	Eje 5/16" (24 NF)	Para 1/4" de lija
TIPO	Roto-orbital	Roto-orbital	Acción dual	Orbital
VELOCIDAD SIN CARGA	12,000 r/min	12,000 r/min	10,000 r/min	8,000 rpm
CONSUMO DE AIRE	1.1 CFM	1.1 CFM	1.56 CFM	5 SCFM
EJE	5/16"	5/16"	5/16"	
ORIFICIOS DE LA ALMOHADILLA	6	0	0	
Ø	1	1	1	1
SUB. DIST.	\$4,532	\$4,314	\$2,272	\$2,758
MAYOREO	\$4,985	\$4,745	\$2,499	\$3,034
MENUDEO	\$5,484	\$5,220	\$2,749	\$3,337

LIJADORAS NEUMÁTICAS



USO PROFESIONAL

HOJA DE LIJA 1/2

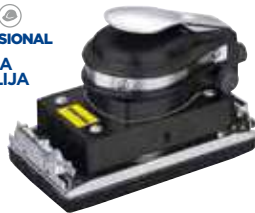

LN0512



USO PROFESIONAL

RESPALDO 6"



LNR606

- Base de sujeción rápida.



USO PROFESIONAL

RESPALDO 6"



LNR506

- Base lisa para lijas autoadheribles.



CÓDIGO	LN0512	LNR606	LNR506
USO	USO PROFESIONAL	USO PROFESIONAL	USO PROFESIONAL
FUNCIÓN	Orbital 1/2 hoja	Rotativa 6" eje 3/16"	Rotativa 6" eje 5/16"
DIÁMETRO DE RESPALDO	-	6" (152,4 mm)	6" (152,4 mm)
TAMAÑO DE LIJA	1/2 Hoja	-	-
FLUJO DE AIRE	4,5 CFM	6,5 CFM	4,5 CFM
PRESIÓN DE TRABAJO	90 psi	90 psi	90 psi
ENTRADA DE AIRE	1/4" NPT	1/4" NPT	1/4" NPT
VELOCIDAD EN VACÍO	9,000 r/min	10,000 r/min	10,000 r/min
Ø	1	1	1
SUB. DIST.	\$1,533	\$3,088	\$1,440
MAYOREO	\$1,686	\$3,397	\$1,584
MENUDEO	\$1,855	\$3,737	\$1,742

LIJADORAS NEUMÁTICAS

BASES PARA LIJADORA

USO PESADO



BL90A



BL61A



BL70A



UP800VI



UP800VE

URRER

CÓDIGO	DESCRIPCIÓN	VELOCIDAD MÁX.	ORIFICIOS DE LA ALMOHADILLA	PARA CÓDIGO	⊞	SUB DIST.	MAYOREO	MENUDEO
BL90A	Gancho y felpa	12,000 r/min	-	UP800A	1	\$537	\$591	\$650
BL61A	Gancho y felpa	12,000 r/min	6	UP861A	1	\$537	\$591	\$650
BL70A	Vinil	11,000 r/min	-	UP870A	1	\$367	\$404	\$444
UP800VI	Vinil	12,000 r/min	-	UP890	1	\$329	\$362	\$398
UP800VE	Gancho y felpa	12,000 r/min	-	UP861	1	\$537	\$591	\$650

MARTILLOS NEUMÁTICOS

MARTILLOS NEUMÁTICOS



• Ambos modelos cuentan con gatillo profesional de alta sensibilidad que facilita la operación del martillo neumático.

USO PESADO ((dB) 94 DB



Pistón largo
UP715

- Silenciador integral que minimiza el sonido del escape.
- Piezas de impacto tratadas térmicamente para mayor duración.

USO PESADO ((dB) 99.8 DB



UP711

- Para uso industrial,
- Golpes de pistón corto.

URRER

GARANTÍA EN CS

CÓDIGO	USO	IMPACTOS POR MINUTO	CONSUMO DE AIRE	SUB DIST.	MAYOREO	MENUDEO
UP715	USO PESADO	2,100	4 SCFM	\$2,309	\$2,540	\$2,794
UP711	USO PESADO	3,200	4 SCFM	\$1,993	\$2,192	\$2,411

JUEGO DE MARTILLO NEUMÁTICO Y ACCESORIOS

USO PESADO

7 PIEZAS



URRER

GARANTÍA EN CS
Sólo herramienta de poder

JUEGO DE MARTILLO NEUMÁTICO Y ACCESORIOS

USO PROFESIONAL

7 PIEZAS



SURTEK

GARANTÍA EN CS
Sólo herramienta de poder

CÓDIGO	MA534K
GOLPES POR MINUTO	4,500
FLUJO DE AIRE	6,3 CFM
PRESIÓN DE TRABAJO	90 psi
ENTRADA DE AIRE	1/4" NPT
CONTENIDO	
MARTILLO NEUMÁTICO	1
CINCELES	4
MINI UNIDAD DE LUBRICACIÓN	1
CONECTOR RÁPIDO	1
SUB DIST.	\$783
MAYOREO	\$861
MENUDEO	\$947

Juego de retenes para cinceles

CÓDIGO	108131
PIEZAS	2
⊞	10
SUB DIST.	\$159
MAYOREO	\$175
MENUDEO	\$193

Código	Descripción	Cantidad
UP711	Martillo neumático 3200 IPM	1
UP711K5	Juego 5 cinceles	1
UP700	Cople rápido para cinceles	1

CÓDIGO	PIEZAS	⊞	SUB DIST.	MAYOREO	MENUDEO
UP711K	7	1	\$2,907	\$3,198	\$3,518

MARTILLOS NEUMÁTICOS

JUEGO DE CINCELES PARA MARTILLO NEUMÁTICO



USO PESADO

5
PIEZAS



CINCELES PARA PUNZONAR PARA MARTILLOS NEUMÁTICOS



USO PESADO



86MN4
• Cíncel recto.



86MN5



COPEL RÁPIDO PARA MONTAR CINCELES EN MARTILLO NEUMÁTICO



USO PESADO



- Sujeción segura con sólo jalar la rondana exterior e insertar el cíncel.
- Permite acoplar los cíncels con rapidez.



CÓDIGO	PIEZAS	🔧	SUB. DIST.	MAYOREO	MENUDEO
UP711K5	5	1	\$619	\$681	\$749

CÓDIGO	LONGITUD	🔧	SUB. DIST.	MAYOREO	MENUDEO
86MN4	7"	6	\$131	\$144	\$158
86MN5	7"	6	\$137	\$151	\$166

CÓDIGO	DESCRIPCIÓN	🔧	SUB. DIST.	MAYOREO	MENUDEO
UP700	Para montar cíncels en martillo neumático	1	\$449	\$494	\$543

MATRACAS NEUMÁTICAS CUADRO 3/8"

MATRACA NEUMÁTICA CUADRO 3/8"



USO PESADO



94 DB



JUEGO DE MATRACA NEUMÁTICA Y DADOS CUADRO DE 3/8" EN PULGADAS



USO PESADO

14
PIEZAS



Sólo herramienta de poder



- Ideal en la instalación o remoción de bujías, radiadores, bombas de agua, sistemas de escape, etc.
- Fácil de maniobrar en cambios de dirección.
- Todos los juegos de matracas y accesorios, tienen un práctico estuche plástico para su fácil transportación y mayor protección de las herramientas.

CÓDIGO	CAPACIDAD	TORQUE	CONSUMO DE AIRE	🔧	SUB. DIST.	MAYOREO	MENUDEO
UP886	3/8"	50 ft-lb	4 SCFM	1	\$1,937	\$2,131	\$2,344

Contenido
Dados
7208H 1/4"
7214H 7/16"
7216H 1/2"
7218H 9/16"
7220H 5/8"
7222H 11/16"
7224H 3/4"

Contenido
Dados largos
7710H 5/16"
7712H 3/8"
7714H 7/16"
7716H 1/2"
7718H 9/16"
7722H 11/16"

Contenido
Accesorios
UP886 Matraca 3/8"

CÓDIGO	PIEZAS	🔧	SUB. DIST.	MAYOREO	MENUDEO
UP886K	14	1	\$2,550	\$2,805	\$3,086

JUEGO DE MATRACA NEUMÁTICA Y DADOS CUADRO DE 3/8" MÉTRICOS



USO PESADO



17
PIEZAS



Sólo herramienta de poder

MATRACA NEUMÁTICA CUADRO DE 3/8"



USO PROFESIONAL



Sólo herramienta de poder

Contenido
Dados
7213M 13 mm
7214M 14 mm
7215M 15 mm
7216M 16 mm
7217M 17 mm
7218M 18 mm
7219M 19 mm

Contenido
Dados largos
7008M 8 mm
7009M 9 mm
7010M 10 mm
7011M 11 mm
7013M 13 mm
7014M 14 mm
7015M 15 mm
7017M 17 mm
7021M 21 mm

Contenido
Accesorios
UP886 Matraca 3/8"

CÓDIGO	PIEZAS	🔧	SUB. DIST.	MAYOREO	MENUDEO
UP886KM	17	1	\$2,770	\$3,047	\$3,352



MN638A

CÓDIGO	MN638A
CUADRO	3/8"
CONSUMO DE AIRE	3 CFM
PRESIÓN DE TRABAJO	90 psi
ENTRADA DE AIRE	1/4" NPT
VELOCIDAD EN VACÍO	150 r/min
MÁXIMO TORQUE	65 ft-lb (88 Nm)
🔧	1
SUB. DIST.	\$783
MAYOREO	\$861
MENUDEO	\$947

MATRACAS NEUMÁTICAS CUADRO 1/2"

MATRACA NEUMÁTICA CUADRO 1/2"

USO PESADO **1/2"** **(dB)** 90 DB



• Cabeza de diseño compacto de gran flexibilidad para áreas estrechas.

- Ideal en la instalación o remoción de bujías, radiadores, bombas de agua, sistemas de escape, etc.
- Fácil de maniobrar en cambios de dirección.
- Juego de engranes mejorado de gran durabilidad.



CÓDIGO	CAPACIDAD	TORQUE	CONSUMO DE AIRE	⊞	SUB DIST.	MAYOREO	MENUEDO
UP886H	1/2"	50 ft-lb	4 SCFM	1	\$1,922	\$2,114	\$2,325

JUEGO DE MATRACA NEUMÁTICA Y DADOS CUADRO DE 1/2" EN PULGADAS

USO PESADO **PULGADAS** **1/2"** **(dB)** 90 DB

12
PIEZAS

Contenido	Dados
7412H	3/8"
7414H	7/16"
7416H	1/2"
7418H	9/16"
7420H	5/8"
7422H	11/16"
7424H	3/4"

Contenido	Accesorios
Dados largos	UP886H Matraca 1/2
7324H	7180P Extensión 2"
7326H	7181P Extensión 5"



CÓDIGO	PIEZAS	⊞	SUB DIST.	MAYOREO	MENUEDO
UP886HK	12	1	\$2,857	\$3,143	\$3,457

JUEGO DE MATRACA NEUMÁTICA Y DADOS CUADRO DE 1/2" METRICOS

USO PESADO **MÉTRICO** **1/2"** **(dB)** 90 DB

12
PIEZAS

Contenido	Dados
7410M	10 mm
7412M	12 mm
7413M	13 mm
7414M	14 mm
7415M	15 mm
7416M	16 mm
7417M	17 mm
7417M	17 mm
7321M	21 mm

Contenido	Accesorios
Dados largos	UP886H Matraca 1/2
7317M	7180P Extensión 2"
7321M	7181P Extensión 5"



CÓDIGO	PIEZAS	⊞	SUB DIST.	MAYOREO	MENUEDO
UP886HKM	12	1	\$2,842	\$3,126	\$3,439

MATRACA NEUMÁTICA CUADRO DE 1/2"

USO PROFESIONAL **1/2"** **(dB)** 90 DB



MN612A



CÓDIGO	MN612A
CUADRO	1/2"
CONSUMO DE AIRE	3 CFM
PRESIÓN DE TRABAJO	90 psi
ENTRADA DE AIRE	1/4" NPT
VELOCIDAD EN VACÍO	150 r/min
MÁXIMO TORQUE	65 ft-lb (88 Nm)
⊞	1
SUB DIST.	\$798
MAYOREO	\$878
MENUEDO	\$966

MOTO-TOOLS NEUMÁTICOS

JUEGO DE MOTO-TOOL NEUMÁTICO CON ACCESORIOS

USO PESADO **(dB)** 107 DB

7
PIEZAS



- Práctico estuche de plástico para fácil transportación y proteger el producto.

CÓDIGO	PIEZAS	⊞	SUB DIST.	MAYOREO	MENUEDO
UP860K	7	1	\$1,577	\$1,735	\$1,909

MOTO-TOOLS NEUMÁTICOS

USO PESADO **(dB)** 107 DB

BROQUERO 3/8"



- Escape trasero que aleja el aire del área de trabajo.
- Mandril Jacobs® para los accesorios pulidores.



UP871

USO PESADO **(dB)** 95 DB



• Boquilla 1/4".
UP876

USO PESADO **(dB)** 94 DB



• Boquilla 1/4".
UP860

USO PESADO **(dB)** 95 DB

- Cabeza en ángulo de 90° que permite flexibilidad en espacios reducidos.



• Boquilla 1/4".
UP875

CÓDIGO	UP871	UP860	UP876	UP875
USO	USO PESADO	USO PESADO	USO PESADO	USO PESADO
VELOCIDAD SIN CARGA	22,000 rpm	22,000 rpm	25,000 rpm	22,000 rpm
TIPO DE ACOPLAMIENTO	Broquero 3/8"	Boquilla 1/4"	Boquilla 1/4"	Boquilla 1/4"
CONSUMO DE AIRE	4 SCFM	4 SCFM	4 SCFM	4 SCFM
⊞	1	1	1	1
SUB DIST.	\$1,247	\$1,280	\$1,396	\$2,025
MAYOREO	\$1,372	\$1,408	\$1,536	\$2,228
MENUEDO	\$1,509	\$1,549	\$1,690	\$2,451

MOTO-TOOLS NEUMÁTICOS

JUEGO DE MOTO-TOOL NEUMÁTICO CON ACCESORIOS



USO PROFESIONAL

15
PIEZAS



GARANTÍA EN CS
Sólo herramienta de poder

Características	Contenido
Capacidad de boquilla	Moto tool 1
Flujo de aire	Boquilla 1/8" (3,1 mm) 1
Presión de trabajo	Llaves para cambio de boquilla 2
Entrada de aire	Piedras de desbaste de 1/4" 5
Velocidad en vacío	Piedras de desbaste de 1/8" 5
	Conector rápido 1

CÓDIGO	BOQUILLA	📦	SUB DIST.	MAYOREO	MENUDEO
MTN414K	1/4"	1	\$679	\$747	\$822

MOTO-TOOLS NEUMÁTICOS

BROQUERO 1/4"



ACCESORIOS PARA MOTOTOOLS PÁGINA 528

GARANTÍA EN CS

USO GENERAL



MTA414

USO GENERAL



MTN414

CÓDIGO	MTA414	MTN414
USO	USO GENERAL	USO GENERAL
FUNCIÓN	Angular	Recto
CAPACIDAD DE BOQUILLA	1/4" (6,35 mm)	1/4" (6,35 mm)
FLUJO DE AIRE	4,3 CFM	4,5 CFM
PRESIÓN DE TRABAJO	90 psi	90 psi
ENTRADA DE AIRE	1/4" NPT	1/4" NPT
VELOCIDAD EN VACÍO	20,000 r/min	25,000 r/min
📦	1	1
SUB DIST.	\$842	\$454
MAYOREO	\$926	\$499
MENUDEO	\$1,019	\$549

**APRENDE MÁS
ESCANENADO EL
CÓDIGO QR.**



CÓDIGO UP860K

URREA
HERRAMIENTAS DE CALIDAD SUPERIOR



JESÚS CAMACHO

HERRAMIENTAS DE CALIDAD SUPERIOR
EXPERTOURREA

HERRAMIENTAS NEUMÁTICAS Y COMPRESORES

PISTOLAS DE IMPACTO NEUMÁTICAS

TABLA DE SELECCIÓN DE PISTOLAS DE IMPACTO NEUMÁTICAS

MODELO	USO	CUADRO	REVERSIBLE	VELOCIDAD RPM	CONSUMO DE AIRE	NIVEL DE RUIDO	TORQUE MÁX. FT-LB	PRESIÓN DE TRABAJO	ENTRADA DE AIRE	PESO	Plantas de Ensamblaje	Automóvil	Naval	Aeronáutico	Ferrovial	Construcción	Montaje de maquinaria pesada	Mantenimiento	Reparación
UP1098-8	URREA MEGA PESADO	1"	•	3000	14.5 SCFM	87 dB	2500	90 psi	1/2" NPT	16.8 kg	•	•	•	•	•	•	•	•	•
UPX893	URREA MEGA PESADO	1"	•	5500	7 CFM	93.8 dB	1200	90 psi	3/8" NPT	3.7 kg	•	•	•	•	•	•	•	•	•
UP898-6A	URREA EXTRA PESADO	1"	•	4000	9 SCFM	86 dB	1800	90 psi	1/2" NPT	11.8 kg	•	•	•	•	•	•	•	•	•
UP893A	URREA EXTRA PESADO	1"	•	4000	9 SCFM	87 dB	1800	90 psi	1/2" NPT	11.2 kg	•	•	•	•	•	•	•	•	•
UP797-6	URREA EXTRA PESADO	1"	•	4000	9 SCFM	82 dB	1500	90 psi	1/2" NPT	11.3 kg	•	•	•	•	•	•	•	•	•
UP898-6B	URREA USO PESADO	1"	•	3200	12 SCFM	87 dB	2582	90 psi	1/2" NPT	11.9 kg	•	•	•	•	•	•	•	•	•
UPX776	URREA MEGA PESADO	3/4"	•	5500	7 CFM	93.8 dB	1200	90 psi	3/8" NPT	3.6 kg	•	•	•	•	•	•	•	•	•
UP776	URREA EXTRA PESADO	3/4"	•	5500	7 SCFM	87 dB	1100	90 psi	1/4" NPT	5.6 kg	•	•	•	•	•	•	•	•	•
UPC776	URREA EXTRA PESADO	3/4"	•	5750	6.9 SCFM	93.1 dB	1200	90 psi	1/4" NPT	3.15 kg	•	•	•	•	•	•	•	•	•
UP772H	URREA USO PESADO	3/4"	•	6500	9.5 SCFM	86 dB	750	90 psi	1/4" NPT	4.5 kg	•	•	•	•	•	•	•	•	•
UP772HA	URREA USO PESADO	3/4"	•	4000	4.5 SCFM	87 dB	1100	90 psi	1/4" NPT	6 kg	•	•	•	•	•	•	•	•	•
PI734	SURTEK USO MÁSTER	3/4"	•	4600	7.6 CFM	-	1180	90 psi	3/8" NPT		•	•	•	•	•	•	•	•	•
UPX731A	URREA MEGA PESADO	1/2"	•	7000	4 CFM	92.7 dB	600	90 psi	1/4" NPT	2.2 kg	•	•	•	•	•	•	•	•	•
UPX731	URREA MEGA PESADO	1/2"	•	7000	4 CFM	92.7 dB	800	90 psi	1/4" NPT	2.1 kg	•	•	•	•	•	•	•	•	•
UPX731B	URREA MEGA PESADO	1/2"	•	8000	5.8 CFM	94.4 dB	450	90 psi	1/4" NPT	1.11 kg	•	•	•	•	•	•	•	•	•
UPC731	URREA EXTRA PESADO	1/2"	•	8500	4.5 SCFM	100 dB	510	90 psi	1/4" NPT	1.94 kg	•	•	•	•	•	•	•	•	•
UP731	URREA EXTRA PESADO	1/2"	•	7000	4 SCFM	80 dB	400	90 psi	1/4" NPT	2.5 kg	•	•	•	•	•	•	•	•	•
UP734H	URREA USO PESADO	1/2"	•	7000	4 SCFM	99.3 dB	420	90 psi	1/4" NPT	2.5 kg	•	•	•	•	•	•	•	•	•
UP731A	URREA USO PESADO	1/2"	•	7500	3.4 SCFM	85 dB	442.7	90 psi	1/4" NPT	2.75 kg	•	•	•	•	•	•	•	•	•
PI712	SURTEK USO MÁSTER	1/2"	•	8000	4 CFM	-	420	90 psi	1/4" NPT	2.83 kg	•	•	•	•	•	•	•	•	•
PI612	SURTEK USO PROFESIONAL	12"	-	7000	7 CFM	-	360	90 psi	1/4" NPT	2.6 kg	•	•	•	•	•	•	•	•	•
PI412A	SURTEK USO GENERAL	1/2"	-	7000	4 CFM	-	207	90 psi	1/4" NPT	2.1 kg	•	•	•	•	•	•	•	•	•
UPX727	URREA MEGA PESADO	3/8"	•	11000	4 CFM	101.1 dB	400	90 psi	1/4" NPT	1.3 kg	•	•	•	•	•	•	•	•	•
UPC727	URREA EXTRA PESADO	3/8"	•	10000	2.5 CFM	92.5 dB	280	90 psi	1/4" NPT	1.2 kg	•	•	•	•	•	•	•	•	•
UP722	URREA USO PESADO	3/8"	•	10000	3 SCFM	114 dB	75	90 psi	1/4" NPT	2.125 kg	•	•	•	•	•	•	•	•	•

HERRAMIENTAS NEUMÁTICAS Y COMPRESORES

DISPONIBILIDAD EN JUEGO CON DADOS.



UPC731K

13 PIEZAS **UPC731**
 CÓDIGO **UPC731K PULGADAS**
UPC731KM MÉTRICO

13 PIEZAS **UP731**
 CÓDIGO **UP731K PULGADAS**
UP731KM MÉTRICO

13 PIEZAS **UP734H**
 CÓDIGO **UP734HK PULGADAS**
UP734HKM MÉTRICO

7 PIEZAS **UP731A**
 CÓDIGO **UP731AK PULGADAS**
UP731AKM MÉTRICO

10 PIEZAS **UP776**
 CÓDIGO **UP776K PULGADAS**
UP776KM MÉTRICO

10 PIEZAS **UPC776**
 CÓDIGO **UPC776K PULGADAS**
UPC776KM MÉTRICO

10 PIEZAS **UP772H**
 CÓDIGO **UP772HK PULGADAS**
UP772HKM MÉTRICO

7 PIEZAS **UP772HA**
 CÓDIGO **UP772HAK PULGADAS**
UP772HAKM MÉTRICO

PISTOLA DE IMPACTO NEUMÁTICA CUADRO 3/8"

PISTOLA DE IMPACTO NEUMÁTICA CUADRO 3/8" COMPOSITE SISTEMA TWIN HAMMER

MEGA PESADO **TH** TWIN HAMMER **FUNCIÓN REVERSIBLE ((dB)) 101.1 DB**

URREA
GARANTÍA EN CS



VIDEO



- Botón para operación con una mano.
- Ligera.

CÓDIGO	CAPACIDAD	TORQUE NOMINAL	TORQUE DE AFLOJE	CONSUMO DE AIRE	🔩	SUB. DIST.	MAYOREO	MENUEDO
UPX727	3/8"	400 ft-lb	500 ft-lb	5 CFM	1	\$4,572	\$5,029	\$5,532

PISTOLA DE IMPACTO NEUMÁTICA CUADRO 3/8" COMPOSITE SISTEMA ROCKING DOG TIPO MARIPOSA

USO PESADO **RD** ROCKING DOG **FUNCIÓN REVERSIBLE ((dB)) 114 DB**

URREA
GARANTÍA EN CS



- Mecanismo de impacto con lubricación de aceite para más vida y duración.
- Entrada de aire que gira 360° para maniobrar fácilmente.



- El mecanismo Rocking Dog da un golpe por vuelta en una sola de la cara de la embocadura. Esto provoca una transferencia elevada de potencia. Las herramientas con este mecanismo son especialmente aconsejables para tareas de montaje y desmontaje.
- Válvula de mariposa que permite cambios de dirección a una mano.

CÓDIGO	CAPACIDAD	TORQUE	CONSUMO DE AIRE	🔩	SUB. DIST.	MAYOREO	MENUEDO
UP722	3/8"	75 ft-lb	3 SCFM	1	\$1,615	\$1,777	\$1,955

PISTOLA DE IMPACTO NEUMÁTICA CUADRO 1/2" COMPOSITE SISTEMA TWIN HAMMER

MEGA PESADO **TH** TWIN HAMMER **FUNCIÓN REVERSIBLE ((dB)) 92.7 DB**

URREA
GARANTÍA EN CS



VIDEO



- Botón para operación con una mano.
- Ligera.

CÓDIGO	TORQUE NOMINAL	TORQUE DE AFLOJE	CONSUMO DE AIRE	🔩	SUB. DIST.	MAYOREO	MENUEDO
UPX731	800 ft-lb	1,000 ft-lb	4.8 CFM	1	\$5,321	\$5,853	\$6,438

PISTOLA DE IMPACTO NEUMÁTICA CUADRO 3/8" COMPOSITE SISTEMA TWIN HAMMER

EXTRA PESADO **TH** TWIN HAMMER **FUNCIÓN REVERSIBLE ((dB)) 92.5 DB**

URREA
GARANTÍA EN CS



- El extractor en la manija dirige el aire lejos del objeto y del operador.



- Suave empuñadura inclinada que proporciona un agarre cómodo para largos tiempos de operación.

CÓDIGO	CAPACIDAD	TORQUE	CONSUMO DE AIRE	🔩	SUB. DIST.	MAYOREO	MENUEDO
UPC727	3/8"	280 ft-lb	2.5 SCFM	1	\$5,377	\$5,915	\$6,507

PISTOLAS DE IMPACTO NEUMÁTICAS CUADRO 1/2" COMPOSITE SISTEMA TWIN HAMMER

PISTOLA DE IMPACTO NEUMÁTICA CAÑÓN LARGO CUADRO 1/2" SISTEMA TWIN HAMMER

MEGA PESADO **TH** TWIN HAMMER **FUNCIÓN REVERSIBLE ((dB)) 92.7 DB**

URREA
GARANTÍA EN CS



VIDEO



- Botón para operación con una mano.
- Ligera.

CÓDIGO	TORQUE NOMINAL	TORQUE DE AFLOJE	CONSUMO DE AIRE	🔩	SUB. DIST.	MAYOREO	MENUEDO
UPX731A	600 ft-lb	1,000 ft-lb	4.8 CFM	1	\$5,693	\$6,262	\$6,888

PISTOLA DE IMPACTO NEUMÁTICA COMPACTA CUADRO 1/2" COMPOSITE SISTEMA JUMBO HAMMER

MEGA PESADO **JH** JUMBO HAMMER **FUNCIÓN REVERSIBLE ((dB)) 94.4 DB**

URREA
GARANTÍA EN CS



VIDEO



- Acción reversible con una mano.
- Compacta y poderosa.

CÓDIGO	TORQUE NOMINAL	TORQUE DE AFLOJE	CONSUMO DE AIRE	🔩	SUB. DIST.	MAYOREO	MENUEDO
UPX731B	450 ft-lb	500 ft-lb	4.3 CFM	1	\$4,521	\$4,973	\$5,470

PISTOLAS DE IMPACTO NEUMÁTICAS CUADRO 1/2"

PISTOLA DE IMPACTO NEUMÁTICA CUADRO 1/2" COMPOSITE SISTEMA TWIN HAMMER

EXTRA PESADO **1/2" TH TWIN HAMMER**

FUNCIÓN REV3RSIBLE ((dB)) 100 DB



- El extractor en la manija dirige el aire lejos del objeto y del operador.
- Suave empuñadura inclinada que proporciona un agarre confortable para largos tiempos de operación.



URREA
GARANTÍA EN CS

CÓDIGO	CAPACIDAD	TORQUE	CONSUMO DE AIRE	SUB. DIST.	MAYOREO	MENUDEO
UPC731	1/2"	510 ft.-lb	4.5 SCFM	1	\$5,978	\$6,576 \$7,234

PISTOLA DE IMPACTO NEUMÁTICA CUADRO 1/2" SISTEMA TWIN HAMMER

EXTRA PESADO **1/2" TH TWIN HAMMER**

FUNCIÓN REV3RSIBLE ((dB)) 80 DB



- Mecanismo Twin Hammer que aumenta la vida de la herramienta, incluso en trabajos pesados.
- Gatillo de velocidad variable y regulador doble para un mejor control.

URREA
GARANTÍA EN CS

CÓDIGO	CAPACIDAD	TORQUE	CONSUMO DE AIRE	SUB. DIST.	MAYOREO	MENUDEO
UP731	1/2"	400 ft.-lb	4 SCFM	1	\$5,803	\$6,383 \$7,021

PISTOLA DE IMPACTO NEUMÁTICA CUADRO 1/2" SISTEMA PIN CLUTCH

USO PESADO **1/2" PC PIN CLUTCH**

FUNCIÓN REV3RSIBLE ((dB)) 99.3 DB



- Regulador de potencia, permite al operador elegir la potencia para cada trabajo.
- Gatillo inclinado para un control más preciso.
- Escape en el maneral, aleja el aire de la pieza de trabajo y del operador.

URREA
GARANTÍA EN CS

CÓDIGO	CAPACIDAD	TORQUE	CONSUMO DE AIRE	SUB. DIST.	MAYOREO	MENUDEO
UP734H	1/2"	420 ft.-lb	4 SCFM	1	\$5,218	\$5,740 \$6,314

JUEGO DE PISTOLA DE IMPACTO NEUMÁTICA CUADRO 1/2" COMPOSITE Y ACCESORIOS EN PULGADAS

EXTRA PESADO **PULGADAS 1/2" 6**

13 PIEZAS

Código	Medida
7412H	3/8"
7414H	7/16"
7416H	1/2"
7418H	9/16"
7420H	5/8"
7422H	11/16"
7424H	3/4"
7426H	13/16"
7428H	7/8"
7430H	15/16"



Código	Medida
7412H	3/8"
7414H	7/16"
7416H	1/2"
7418H	9/16"
7420H	5/8"
7422H	11/16"
7424H	3/4"
7426H	13/16"
7428H	7/8"
7430H	15/16"

URREA
GARANTÍA EN CS

CÓDIGO	PIEZAS	SUB. DIST.	MAYOREO	MENUDEO
UPC731K	13	1	\$7,040	\$7,744 \$8,518

JUEGO DE PISTOLA DE IMPACTO NEUMÁTICA CUADRO 1/2" Y ACCESORIOS EN PULGADAS

EXTRA PESADO **PULGADAS 1/2" 6**

13 PIEZAS

Código	Medida
7412H	3/8"
7414H	7/16"
7416H	1/2"
7418H	9/16"
7420H	5/8"
7422H	11/16"
7424H	3/4"
7426H	13/16"
7428H	7/8"
7430H	15/16"



Código	Medida
7412H	3/8"
7414H	7/16"
7416H	1/2"
7418H	9/16"
7420H	5/8"
7422H	11/16"
7424H	3/4"
7426H	13/16"
7428H	7/8"
7430H	15/16"

URREA
GARANTÍA EN CS

CÓDIGO	PIEZAS	SUB. DIST.	MAYOREO	MENUDEO
UP731K	13	1	\$6,876	\$7,564 \$8,320

JUEGO DE PISTOLA DE IMPACTO NEUMÁTICA CUADRO 1/2" Y ACCESORIOS EN PULGADAS

USO PESADO **PULGADAS 1/2" 6**

13 PIEZAS

Código	Medida
7412H	3/8"
7414H	7/16"
7416H	1/2"
7418H	9/16"
7420H	5/8"
7422H	11/16"
7424H	3/4"
7426H	13/16"
7428H	7/8"
7430H	15/16"



Código	Medida
7412H	3/8"
7414H	7/16"
7416H	1/2"
7418H	9/16"
7420H	5/8"
7422H	11/16"
7424H	3/4"
7426H	13/16"
7428H	7/8"
7430H	15/16"

URREA
GARANTÍA EN CS

CÓDIGO	PIEZAS	SUB. DIST.	MAYOREO	MENUDEO
UP734HK	13	1	\$6,318	\$6,950 \$7,645

JUEGO DE PISTOLA DE IMPACTO NEUMÁTICA CUADRO 1/2" COMPOSITE Y ACCESORIOS MÉTRICOS

EXTRA PESADO **MÉTRICO 1/2" 6**

13 PIEZAS

Código	Medida
7410M	10 mm
7412M	12 mm
7413M	13 mm
7414M	14 mm
7415M	15 mm
7416M	16 mm
7417M	17 mm
7418M	18 mm
7419M	19 mm
7421M	21 mm



Código	Medida
7410M	10 mm
7412M	12 mm
7413M	13 mm
7414M	14 mm
7415M	15 mm
7416M	16 mm
7417M	17 mm
7418M	18 mm
7419M	19 mm
7421M	21 mm

URREA
GARANTÍA EN CS

CÓDIGO	PIEZAS	SUB. DIST.	MAYOREO	MENUDEO
UPC731KM	13	1	\$6,997	\$7,697 \$8,467

JUEGO DE PISTOLA DE IMPACTO NEUMÁTICA CUADRO 1/2" Y ACCESORIOS MÉTRICOS

EXTRA PESADO **MÉTRICO 1/2" 6**

13 PIEZAS

Código	Medida
7410M	10 mm
7412M	12 mm
7413M	13 mm
7414M	14 mm
7415M	15 mm
7416M	16 mm
7417M	17 mm
7418M	18 mm
7419M	19 mm
7421M	21 mm



Código	Medida
7410M	10 mm
7412M	12 mm
7413M	13 mm
7414M	14 mm
7415M	15 mm
7416M	16 mm
7417M	17 mm
7418M	18 mm
7419M	19 mm
7421M	21 mm

URREA
GARANTÍA EN CS

CÓDIGO	PIEZAS	SUB. DIST.	MAYOREO	MENUDEO
UP731KM	13	1	\$6,833	\$7,516 \$8,268

JUEGO DE PISTOLA DE IMPACTO NEUMÁTICA CUADRO 1/2" Y ACCESORIOS MÉTRICOS

USO PESADO **MÉTRICO 1/2" 6**

13 PIEZAS

Código	Medida
7410M	10 mm
7412M	12 mm
7413M	13 mm
7414M	14 mm
7415M	15 mm
7416M	16 mm
7417M	17 mm
7418M	18 mm
7419M	19 mm
7421M	21 mm



Código	Medida
7410M	10 mm
7412M	12 mm
7413M	13 mm
7414M	14 mm
7415M	15 mm
7416M	16 mm
7417M	17 mm
7418M	18 mm
7419M	19 mm
7421M	21 mm

URREA
GARANTÍA EN CS

CÓDIGO	PIEZAS	SUB. DIST.	MAYOREO	MENUDEO
UP734HKM	13	1	\$6,275	\$6,903 \$7,593

PISTOLAS DE IMPACTO NEUMÁTICAS CUADRO 1/2"

PISTOLA DE IMPACTO NEUMÁTICA CUADRO 1/2" SISTEMA TWIN HAMMER



USO PESADO **1/2" TH TWIN HAMMER**

GARANTÍA EN CS

FUNCIÓN REVERSIBLE ((dB) 85 DB)



- Gran torque en su segmento 442 ft-lb.
- El mecanismo Twin Hammer consta de 2 martillos idénticos que proporcionan un golpe balanceado instantáneo y mejorado comparado con otros tipos de mecanismos, esto hace que reduzca la vibración y proporcione un mayor torque.
- El sistema Twin hammer está dedicado para un rendimiento más alto, industrias, servicios de neumáticos, servicios intensivos, aplicaciones de garaje y de montaje en el servicio.



CÓDIGO	CAPACIDAD	TORQUE	CONSUMO DE AIRE	SUB. DIST.	MAYOREO	MENUDEO
UP731A	1/2"	442 ft-lb	3.4 SCFM	1	\$4,293	\$4,722 \$5,194

JUEGO DE PISTOLA DE IMPACTO NEUMÁTICA CUADRO 1/2" Y ACCESORIOS EN PULGADAS



USO PESADO **PULGADAS 1/2" 6**

GARANTÍA EN CS

Sólo herramienta de poder **7 PIEZAS**



Código	Medida	Contenido
7416H	1/2"	Accesorios
7420H	5/8"	UP731A Pistola de 1/2"
7424H	3/4"	CPUC20 Caja compacta 21"
7428H	7/8"	
7430H	15/16"	

CÓDIGO	PIEZAS	SUB. DIST.	MAYOREO	MENUDEO
UP731AK	7	1	\$4,933	\$5,426 \$5,969

JUEGO DE PISTOLA DE IMPACTO NEUMÁTICA CUADRO 1/2" Y ACCESORIOS MÉTRICOS



USO PESADO **MÉTRICO 1/2" 6**

GARANTÍA EN CS

Sólo herramienta de poder **7 PIEZAS**



Código	Medida	Contenido
7414M	14 mm	Accesorios
7416M	16 mm	UP731A Pistola de 1/2"
7417M	17 mm	CPUC20 Caja compacta 21"
7419M	19 mm	
7422M	22 mm	

CÓDIGO	PIEZAS	SUB. DIST.	MAYOREO	MENUDEO
UP731AKM	7	1	\$4,906	\$5,397 \$5,937

PISTOLA DE IMPACTO NEUMÁTICA CUADRO 1/2" SISTEMA TWIN HAMMER



USO MÁSTER **1/2" TH TWIN HAMMER**

GARANTÍA EN CS



- Poderoso mecanismo de impacto de martillos gemelos (Twin hammer).
- Empuñadura de goma antiderrapante.
- Reversible.
- Desalajo de aire frontal.

CÓDIGO	CUADRO	FLUJO DE AIRE	PRESIÓN DE TRABAJO	ENTRADA DE AIRE	VELOCIDAD EN VACÍO	TORQUE MÁXIMO	PESO	SUB. DIST.	MAYOREO	MENUDEO
PI712	1/2"	4 CFM	90 psi	1/4" NPT	8,000 r/min	420 ft-lb (488 Nm)	2.83 kg	1	\$3,361	\$3,697 \$4,067

PISTOLA DE IMPACTO NEUMÁTICA CUADRO 1/2" SISTEMA TWIN HAMMER



USO PROFESIONAL **1/2" TH TWIN HAMMER**

GARANTÍA EN CS



- Poderoso mecanismo de impacto de martillos gemelos.

CÓDIGO	CUADRO	FLUJO DE AIRE	PRESIÓN DE TRABAJO	ENTRADA DE AIRE	VELOCIDAD EN VACÍO	TORQUE MÁXIMO	PESO	SUB. DIST.	MAYOREO	MENUDEO
PI612	1/2"	7 CFM	90 psi	1/4" NPT	7,000 r/min	360 ft-lb (488 Nm)	2.6 kg	1	\$1,955	\$2,151 \$2,366

PISTOLA DE IMPACTO NEUMÁTICA CUADRO 1/2" SISTEMA ROCKING DOG



USO GENERAL **1/2" RD ROCKING DOG**

GARANTÍA EN CS



CÓDIGO	CUADRO	FLUJO DE AIRE	PRESIÓN DE TRABAJO	ENTRADA DE AIRE	VELOCIDAD EN VACÍO	TORQUE MÁXIMO	PESO	SUB. DIST.	MAYOREO	MENUDEO
PI412A	1/2"	4 CFM	90 psi	1/4" NPT	7,000 r/min	207 ft-lb (488 Nm)	2.1 kg	1	\$975	\$1,073 \$1,180



HERRAMIENTAS NEUMÁTICAS Y COMPRESORES

PISTOLAS DE IMPACTO NEUMÁTICAS CUADRO 3/4"

PISTOLA DE IMPACTO NEUMÁTICA CUADRO 3/4" COMPOSITE SISTEMA TWIN HAMMER



3/4" TH TWIN HAMMER

FUNCIÓN REVERSIBLE ((dB)) 93.8 DB



- Botón para operación con una mano.
- Ligera.

CÓDIGO	TORQUE NOMINAL	TORQUE DE AFLOJE	CONSUMO DE AIRE	📦	SUB. DIST.	MAYOREO	MENUDEO
UPX776	1200 ft-lb	1,400 ft-lb	7.5 CFM	1	\$10,529	\$11,582	\$12,740



PISTOLA DE IMPACTO NEUMÁTICA CUADRO 3/4" SISTEMA TWIN HAMMER



3/4" TH TWIN HAMMER



FUNCIÓN REVERSIBLE ((dB)) 87 DB



- Regulador de potencia, permite al operador elegir la potencia para cada trabajo.
- Escape de aire en el maneral, aleja el aire de la pieza de trabajo y del operador.
- Gatillo de velocidad variable que previene arranques inesperados.

CÓDIGO	CAPACIDAD	TORQUE	CONSUMO DE AIRE	📦	SUB. DIST.	MAYOREO	MENUDEO
UP776	3/4"	1,100 ft-lb	7 SCFM	1	\$21,047	\$23,152	\$25,467

JUEGO DE PISTOLA DE IMPACTO NEUMÁTICA CUADRO 3/4" Y ACCESORIOS EN PULGADAS



PULGADAS 3/4" 6



Sólo herramienta de poder

10 PIEZAS



Código	Medida
7512	3/4"
7513	13/16"
7515	15/16"
7516	1"
7517	1-1/16"
7518	1-1/8"
7519	1-3/16"
7520	1-1/4"

Código	Medida
UP776	Pistola de 3/4"
CPUC20	Caja compacta 21"

CÓDIGO	PIEZAS	📦	SUB. DIST.	MAYOREO	MENUDEO
UP776K	10	1	\$22,306	\$24,537	\$26,991

JUEGO DE PISTOLA DE IMPACTO NEUMÁTICA CUADRO 3/4" Y ACCESORIOS MÉTRICOS



MÉTRICO 3/4" 6



Sólo herramienta de poder

10 PIEZAS



Código	Medida
7519M	19 mm
7521M	21 mm
7524M	24 mm
7525M	25 mm
7527M	27 mm
7529M	29 mm
7530M	30 mm
7532M	32 mm

Código	Medida
UP776	Pistola de 3/4"
CPUC20	Caja compacta 21"

CÓDIGO	PIEZAS	📦	SUB. DIST.	MAYOREO	MENUDEO
UP776KM	10	1	\$22,311	\$24,542	\$26,996

PISTOLA DE IMPACTO NEUMÁTICA CUADRO 3/4" COMPOSITE SISTEMA TWIN HAMMER



3/4" TH TWIN HAMMER



FUNCIÓN REVERSIBLE ((dB)) 93.1 DB



- El extractor en la manija dirige el aire lejos del objeto y del operador.
- Suave empuñadura inclinada que proporciona un agarre confortable para largos tiempos de operación.



CÓDIGO	CAPACIDAD	TORQUE	CONSUMO DE AIRE	📦	SUB. DIST.	MAYOREO	MENUDEO
UPC776	3/4"	1200 ft-lb	6.9 SCFM	1	\$13,851	\$15,236	\$16,760

JUEGO DE PISTOLA DE IMPACTO NEUMÁTICA CUADRO 3/4" Y ACCESORIOS EN PULGADAS



PULGADAS 3/4" 6



Sólo herramienta de poder

10 PIEZAS



Código	Medida
7512	3/4"
7513	13/16"
7515	15/16"
7516	1"
7517	1-1/16"
7518	1-1/8"
7519	1-3/16"
7520	1-1/4"

Código	Medida
UPC776	Pistola de 3/4"
CPUC20	Caja compacta 21"

CÓDIGO	PIEZAS	📦	SUB. DIST.	MAYOREO	MENUDEO
UPC776K	10	1	\$15,472	\$17,019	\$18,721

JUEGO DE PISTOLA DE IMPACTO NEUMÁTICA CUADRO 3/4" Y ACCESORIOS MÉTRICOS



MÉTRICO 3/4" 6



Sólo herramienta de poder

10 PIEZAS



Código	Medida
7519M	19 mm
7521M	21 mm
7524M	24 mm
7525M	25 mm
7527M	27 mm
7529M	29 mm
7530M	30 mm
7532M	32 mm

Código	Medida
UPC776	Pistola de 3/4"
CPUC20	Caja compacta 21"

CÓDIGO	PIEZAS	📦	SUB. DIST.	MAYOREO	MENUDEO
UPC776KM	10	1	\$15,473	\$17,020	\$18,722

HERRAMIENTAS NEUMÁTICAS Y COMPRESORES

PISTOLAS DE IMPACTO NEUMÁTICA CUADRO 3/4"

PISTOLA DE IMPACTO NEUMÁTICA CUADRO 3/4" COMPOSITE SISTEMA TWIN HAMMER



USO PESADO

FUNCIÓN REVERSIBLE ((dB) 86 DB



- Entrada de aire giratoria 360°, evita que la manguera se enrosque o tuerza.
- Mecanismo de impacto mejorado que desempeña máximo poder.

CÓDIGO	CAPACIDAD	TORQUE	CONSUMO DE AIRE	SUB. DIST.	MAYOREO	MENUDEO
UP772H	3/4"	750 ft-lb	9.5 SCFM	1	\$12,274	\$13,501 \$14,851

PISTOLA DE IMPACTO NEUMÁTICA CUADRO DE 3/4" SISTEMA TWIN HAMMER



USO PESADO

FUNCIÓN REVERSIBLE ((dB) 87 DB



- Gran torque 1,100 ft-lb.
- El mecanismo Twin Hammer consta de 2 martillos idénticos que proporcionan un golpe balanceado instantáneo y mejorado, esto reduce la vibración y proporcione un mayor torque.

CÓDIGO	CAPACIDAD	TORQUE	CONSUMO DE AIRE	SUB. DIST.	MAYOREO	MENUDEO
UP772HA	3/4"	1 100 ft-lb	4.5 SCFM	1	\$9,821	\$10,803 \$11,883

PISTOLA DE IMPACTO NEUMÁTICA CUADRO 3/4" SISTEMA TWIN HAMMER



USO MÁSTER



- Poderoso mecanismo de impacto de martillos gemelos.

CÓDIGO	CUADRO	FLUIDO DE AIRE	PRESIÓN DE TRABAJO	ENTRADA DE AIRE	VELOCIDAD EN VACÍO	TORQUE MÁXIMO	PESO	SUB. DIST.	MAYOREO	MENUDEO
PI734	3/4"	7.6 CFM	90 psi	3/8" NPT	4,600 r/min	1180 ft-lb (1,600 Nm)	3.8 kg	1	\$5,441	\$5,985 \$6,584

JUEGO DE PISTOLA DE IMPACTO NEUMÁTICA CUADRO 3/4" Y ACCESORIOS EN PULGADAS



USO PESADO

10 PIEZAS



Contenido	Código	Medida
	7512	3/4"
	7513	13/16"
	7515	15/16"
	7516	1"
	7517	1 1/16"
	7518	1 1/8"
	7519	1 3/16"
	7520	1 1/4"

Contenido	Código	Medida
Accesorios	UP772H	Pistola de 3/4"
	CPUC20	Caja compacta 21"

CÓDIGO	PIEZAS	SUB. DIST.	MAYOREO	MENUDEO
UP772HK	10	1	\$13,973	\$15,370 \$16,907

JUEGO DE PISTOLA DE IMPACTO NEUMÁTICA CUADRO 3/4" Y ACCESORIOS EN PULGADAS



USO PESADO

7 PIEZAS



Contenido	Código	Medida
	7514	7/8"
	7515	15/16"
	7516	1"
	7517	1-1/16"
	7518	1-1/8"

Contenido	Código	Medida
Accesorios	UP772HA	Pistola de 3/4"
	CPUC20	Caja compacta 21"

CÓDIGO	PIEZAS	SUB. DIST.	MAYOREO	MENUDEO
UP772HAK	7	1	\$10,912	\$12,003 \$13,203

JUEGO DE PISTOLA DE IMPACTO NEUMÁTICA CUADRO 3/4" Y ACCESORIOS MÉTRICOS



USO PESADO

10 PIEZAS



Contenido	Código	Medida
	7519M	19 mm
	7521M	21 mm
	7524M	24 mm
	7525M	25 mm
	7527M	27 mm
	7529M	29 mm
	7530M	30 mm
	7532M	32 mm

Contenido	Código	Medida
Accesorios	UP772H	Pistola de 3/4"
	CPUC20	Caja compacta 21"

CÓDIGO	PIEZAS	SUB. DIST.	MAYOREO	MENUDEO
UP772HKM	10	1	\$13,978	\$15,376 \$16,914

JUEGO DE PISTOLA DE IMPACTO NEUMÁTICA CUADRO 3/4" Y ACCESORIOS MÉTRICOS



USO PESADO

7 PIEZAS



Contenido	Código	Medida
	7524M	24 mm
	7527M	27 mm
	7530M	30 mm
	7532M	32 mm
	7536M	36 mm

Contenido	Código	Medida
Accesorios	UP772HA	Pistola de 3/4"
	CPUC20	Caja compacta 21"

CÓDIGO	PIEZAS	SUB. DIST.	MAYOREO	MENUDEO
UP772HAKM	7	1	\$11,082	\$12,190 \$13,409



HERRAMIENTAS NEUMÁTICAS Y COMPRESORES

PISTOLAS DE IMPACTO NEUMÁTICAS CUADRO 1" SISTEMA TWIN

PISTOLA DE IMPACTO NEUMÁTICA CUADRO 1" SISTEMA TWIN HAMMER

MEGA PESADO

1" TH TWIN HAMMER FUNCIÓN REVERSIBLE ((dB)) 87 DB



Longitud eje de 8" (203.2 mm).
Mango auxiliar para facilitar su uso.
Regulador de velocidad 4 posiciones.



UP1098-8

• Extensión de 8" incluida.

CÓDIGO	CAPACIDAD	TORQUE	CONSUMO DE AIRE	SUB. DIST.	MAYOREO	MENUDEO
UP1098-8	1"	2,500 ft-lb	14.5 SCFM	1	\$59,001	\$64,901 \$71,391

PISTOLA DE IMPACTO NEUMÁTICA CUADRO 1" COMPOSITE SISTEMA TWIN HAMMER

MEGA PESADO

1" TH TWIN HAMMER FUNCIÓN REVERSIBLE ((dB)) 93.8 DB



VIDEO



• Botón para operación con una mano.
• Ligera.

CÓDIGO	TORQUE NOMINAL	TORQUE DE AFLOJE	CONSUMO DE AIRE	SUB. DIST.	MAYOREO	MENUDEO
UPX893	1200 ft-lb	1,400 ft-lb	7.5 CFM	1	\$21,819	\$24,001 \$26,401

PISTOLA DE IMPACTO NEUMÁTICA CUADRO 1" SISTEMA TWIN HAMMER

EXTRA PESADO

1" TH TWIN HAMMER



FUNCIÓN REVERSIBLE ((dB)) 86 DB



Longitud eje de 6", (152.4 mm)

Mango auxiliar para facilitar su uso.



• Extensión de 6".

CÓDIGO	CAPACIDAD	TORQUE	CONSUMO DE AIRE	SUB. DIST.	MAYOREO	MENUDEO
UP898-6A	1"	1,800 ft-lb	9 SCFM	1	\$28,471	\$31,318 \$34,540

PISTOLA DE IMPACTO NEUMÁTICA CUADRO 1" SISTEMA ROCKING DOG

USO PESADO

1" RD ROCKING DOG



FUNCIÓN REVERSIBLE ((dB)) 87 DB



• El mecanismo Rocking Dog es un mecanismo de larga duración con un martillo giratorio. Una ventaja sustancial es la alta capacidad de carga y robustez. Las herramientas de impacto con este mecanismo son especialmente aconsejables para tareas de montaje y desmontaje.

CÓDIGO	CAPACIDAD	TORQUE	CONSUMO DE AIRE	SUB. DIST.	MAYOREO	MENUDEO
UP898-6B	1"	2,582.3 ft-lb	12 SCFM	1	\$14,789	\$16,268 \$17,895

PISTOLA DE IMPACTO NEUMÁTICA CUADRO 1" SISTEMA TWIN HAMMER

EXTRA PESADO

1" TH TWIN HAMMER



FUNCIÓN REVERSIBLE ((dB)) 87 DB



• Gatillo de velocidad variable para un control más preciso.
• Mango ajustable para facilitar su operación.

CÓDIGO	CAPACIDAD	TORQUE	CONSUMO DE AIRE	SUB. DIST.	MAYOREO	MENUDEO
UP893A	1"	1,800 ft-lb	9 SCFM	1	\$27,973	\$30,770 \$33,847

PISTOLA DE IMPACTO NEUMÁTICA CUADRO 1-1/2"

PISTOLA DE IMPACTO NEUMÁTICA CUADRO 1-1/2" SISTEMA TWIN HAMMER

MEGA PESADO

1 1/2" TH TWIN HAMMER



FUNCIÓN REVERSIBLE ((dB)) 90 DB



• Regulador de velocidad 4 posiciones.
• Carcasa de metal.
• Mango auxiliar ajustable, para facilitar su operación.

CÓDIGO	CAPACIDAD	TORQUE	CONSUMO DE AIRE	SUB. DIST.	MAYOREO	MENUDEO
UP6120	1 1/2"	3,000 ft-lb	16 SCFM	1	\$95,827	\$105,410 \$115,951

PISTOLA DE IMPACTO NEUMÁTICA CUADRO 1" SISTEMA TWIN HAMMER

EXTRA PESADO

1" TH TWIN HAMMER



FUNCIÓN REVERSIBLE ((dB)) 82 DB



• Eje de 6" que la hace ideal para lugares profundos.
• Válvula de reversa para fáciles cambios de dirección.
• Válvula de estrangulación y arranque controlado que permite aflojar el perno fácilmente.

CÓDIGO	CAPACIDAD	TORQUE	CONSUMO DE AIRE	SUB. DIST.	MAYOREO	MENUDEO
UP797-6	1"	1,500 ft-lb	9 SCFM	1	\$24,648	\$27,113 \$29,824

EXTENSIÓN PARA PISTOLA DE IMPACTO NEUMÁTICA

MEGA PESADO

1 1/2"



Para usarse en UP6120.

CÓDIGO	DESCRIPCIÓN	SUB. DIST.	MAYOREO	MENUDEO
UP612038B	Extensión 8", cuadro 1-1/2"	1	\$19,519	\$21,471 \$23,618

PISTOLAS PARA PINTAR

Diseño industrial sin empaques (o'rings) que hace más rápido, fácil y seguro la limpieza interna de residuos de pintura al final de cada jornada, extendiendo la vida útil de su pistola para pintar de gravedad Urrea.

Fabricadas con la más avanzada tecnología de atomizado para aplicaciones de la más alta calidad.



LVM

Bajo volumen- presión media; para máxima rapidez de aplicación.



HVL

Alto volumen-baja presión; para máximo ahorro de pintura.

PISTOLAS PARA PINTAR.

Maquinado perfecto que permite la mezcla homogénea de aire-pintura otorgando una mezcla profesional - sin grumos a cualquier ángulo que sea rotada la boquilla.

PISTOLAS PARA PINTAR DE GRAVEDAD Y REPUESTOS



EXTRA PESADO



BOQUILLA 1.3 MM



LVM



RPPG13



PPG13
De gravedad LVM.

Uso en industria.



EXTRA PESADO



BOQUILLA 1.7 MM



HVL



RPPG17



PPG17
De gravedad HVL.

Uso en industria.



EXTRA PESADO



BOQUILLA 1.3 MM



HVL



RPPG10



PPG10
Mini pistola para pintar de gravedad.

Uso en industria.



VAS600
600 ml

VAS100
100 ml

URREA

* \$ PVL



VIDEO

• Cuerpo de aluminio.

CÓDIGO	PPG13*	PPG17*	PPG10*
USO			
CAPACIDAD DEL VASO	600 ml	600 ml	100 ml
PRESIÓN DE TRABAJO	36 psi	29 psi	22 psi
CONSUMO DE AIRE	10,6 CFM	14 CFM	7 CFM
ENTRADA DE AIRE	1/4" NPT	1/4" NPT	1/4" NPT
DIÁMETRO DE LA BOQUILLA	1,3 mm	1,7 mm	1,0 mm
	1	1	1
SUB. DIST.	\$3,718	\$3,718	\$2,634
MAYOREO	\$4,090	\$4,090	\$2,897
MENUDEO	\$4,499	\$4,499	\$3,187
	ACCESORIOS INCLUIDOS		
MINI REGULADOR PROFESIONAL	1	1	-
CEPILLO	1	1	1
CONECTOR DE MANGUERA	1	1	1
FILTROS	3	3	1
	Repuestos		

CÓDIGO	☑	SUB. DIST.	MAYOREO	MENUDEO
RPPG13	1	\$564	\$620	\$682
RPPG17	1	\$564	\$620	\$682
RPPG10	1	\$564	\$620	\$682
VAS100	1	\$235	\$259	\$285
VAS600	1	\$327	\$360	\$396

PISTOLAS PARA PINTAR

EQUIPO PARA PINTAR DE APLICACIÓN Y REPUESTOS

SURTEK

USO MÁSTER



EPP10



REPP10

- Tapa y tanque de acero calibre 13.
- 4 robustos broches.
- Entrada y salida de aire de 1/4".
- Gancho para colgar.
- 2 m de manguera para fluido y aire.
- Regulador de aire, válvula de seguridad y manómetro.



CÓDIGO	CAPACIDAD	PRESIÓN DE TRABAJO	📦	SUB. DIST.	MAYOREO	MENUDEO
EPP10	10l	72 psi	1	\$4,544	\$4,998	\$5,498

Repuesto		📦	SUB. DIST.	MAYOREO	MENUDEO
CÓDIGO	PARA CÓDIGO				
REPP10	EPP10	1	\$181	\$199	\$219
108601	108009	10	\$175	\$193	\$212

KIT DE HERRAMIENTAS PARA PINTAR

SURTEK

USO PROFESIONAL

\$ PVL

5
PIEZAS



KPP5

Contenido	
Pistola limpia motores	1
Pistola de aire	1
Pistola baja presión	1
Inflador con manómetro	1
Manguera de resorte	1

• Kit ideal para talleres automotrices.



CÓDIGO	PIEZAS	📦	SUB. DIST.	MAYOREO	MENUDEO
KPP5	5	1	\$1,035	\$1,139	\$1,253

PISTOLAS PARA PINTAR CON VASO REFORZADO Y REPUESTOS

SURTEK

USO PROFESIONAL
72 PSI



PPA1

- Para un pintado uniforme.
- Mezcla externa.
- Alimentación por succión.
- Flujo de aire no continuo.
- Control de material y abanico.
- Vaso reforzado.

USO PROFESIONAL
45 PSI



PPB1

- Mezcla interna.
- Alimentación por succión.
- Flujo de aire continuo.
- Control de material y abanico.
- Vaso reforzado de gran capacidad 1000 ml.

USO PROFESIONAL
50 PSI



PPB2

- Mezcla interna.
- Alimentación por succión.
- Flujo de aire continuo.
- Control de material y abanico.



RPB1



VPB1



RPB2



CÓDIGO	*PPA1	*PPB1	*PPB2
USO	USO PROFESIONAL	USO PROFESIONAL	USO PROFESIONAL
FUNCIÓN	Alta presión	Baja presión	Baja presión
CAPACIDAD DEL VASO	1000 ml	1000 ml	1000 ml
PRESIÓN DE TRABAJO	72 psi	50 psi	50 psi
📦	1	1	1
SUB. DIST.	\$558	\$296	\$296
MAYOREO	\$614	\$326	\$326
MENUDEO	\$675	\$359	\$359

REPUESTOS				
CÓDIGO	📦	SUB. DIST.	MAYOREO	MENUDEO
REPP10	1	\$181	\$199	\$219
108601	10	\$175	\$193	\$212
RPB1	1	\$100	\$110	\$121
VPB1	1	\$94	\$103	\$113
RPB2	1	\$100	\$110	\$121

HERRAMIENTAS NEUMÁTICAS Y COMPRESORES

PISTOLAS PARA PINTAR

PISTOLA PARA PINTAR TERMINADOS Y REPUESTO

USO PROFESIONAL
72 PSI



PPT1



RPPT1

- Cierre hermético de vaso.
- Mezcla externa.
- Alimentación por succión.
- Flujo de aire no continuo.
- Control de material y abanico.
- Vaso de aluminio de 250 ml.

SURTEK

* \$ PVL

**APRENDE MÁS
ESCANEAANDO EL
CÓDIGO QR.**



CÓDIGO PPG10

URREA
HERRAMIENTAS DE CALIDAD SUPERIOR



JESÚS CAMACHO

HERRAMIENTAS DE
EXPERTOURREA
CALIDAD SUPERIOR

CÓDIGO	CAPACIDAD	PRESION DE TRABAJO	☑	SUB DIST.	MAYOREO	MENUDEO
*PPT1	200 ml	72 psi	1	\$416	\$458	\$504
REPUESTOS						
RPPT1	Repuesto pistola PPT1		1	\$148	\$163	\$179

PISTOLAS PARA PINTAR TERMINADOS Y REPUESTOS

USO PROFESIONAL
50 PSI

HVLP
HIGH VOLUMEN LOW PRESSURE
ALTO VOLUMEN BAJA PRESION



PPG1

- Flujo de aire no continuo.
- Control de material, aire y abanico.
- Mezcla externa.
- Alimentación por gravedad.
- Mayor eficiencia y ahorro de material.
- Vaso plástico de 600 ml.

USO PROFESIONAL
50 PSI

HVLP
HIGH VOLUMEN LOW PRESSURE
ALTO VOLUMEN BAJA PRESION



PPG2

- Flujo de aire no continuo.
- Control de material, aire y abanico.
- Mezcla externa.
- Se puede pintar más cerca de la superficie.
- Alimentación por gravedad.
- Vaso plástico de 125 ml.

USO PROFESIONAL
72 PSI

HVLP
HIGH VOLUMEN LOW PRESSURE
ALTO VOLUMEN BAJA PRESION



PPG3

- Flujo de aire no continuo.
- Control de material, aire y abanico.
- Mezcla externa.
- Alimentación por gravedad.
- Vaso giratorio de 400 ml que facilita el pintado en cualquier posición.

SURTEK

* \$ PVL



RPPG1



RPPG2



RPPG3



CÓDIGO	*PPG1	*PPG2	*PPG3
USO	USO PROFESIONAL	USO PROFESIONAL	USO PROFESIONAL
FUNCIÓN	Gravedad	Gravedad	Gravedad
VASO	Plástico	Plástico	Aluminio
CAPACIDAD DEL VASO	600 ml	125 ml	400 ml
PRESIÓN DE TRABAJO	50 psi	50 psi	72psi
☑	1	1	1
SUB DIST.	\$515	\$338	\$339
MAYOREO	\$567	\$372	\$373
MENUDEO	\$624	\$409	\$410

REPUESTOS						
CÓDIGO	☑	SUB DIST.	MAYOREO	MENUDEO		
RPPG1	1	\$170	\$187	\$206		
RPPG2	1	\$120	\$132	\$145		
RPPG3	1	\$137	\$151	\$166		

HERRAMIENTAS NEUMÁTICAS Y COMPRESORES

PISTOLAS PARA PINTAR

PISTOLA MINI PARA PINTAR TERMINADOS Y REPUESTO

USO PROFESIONAL
72 PSI

SURTEK

*\$ PVL



PPG4

RPPG4

- Con boquilla de punto ajustable.
- Mezcla interna.
- Alimentación por gravedad.
- Flujo de aire no continuo.
- Control de material y abanico.
- Vaso de aluminio giratorio de 125 ml que facilita el pintado en cualquier posición.



CÓDIGO	FUNCION	CAPACIDAD	PRESIÓN DE TRABAJO	📦	SUB. DIST.	MAYOREO	MENUDEO
*PPG4	Gravedad	125 ml	72 psi	1	\$229	\$252	\$277

Repuesto							
CÓDIGO	PARA CÓDIGO	📦	SUB. DIST.	MAYOREO	MENUDEO		
RPPG4	PPG4	1	\$92	\$101	\$111		

PISTOLA PARA RECUBRIMIENTOS Y REPUESTO

USO PROFESIONAL
72 PSI

SURTEK

\$ PVL



- Presión de trabajo hasta 72 psi.

CÓDIGO	PRESIÓN DE TRABAJO	📦	SUB. DIST.	MAYOREO	MENUDEO
PREC	72 psi	1	\$170	\$187	\$206

JUEGO DE AERÓGRAFO POR SUCCIÓN

USO PROFESIONAL
7 PIEZAS
35 PSI

SURTEK



Contenido	
Aerógrafo	1
Frasco mezclador con tapa	1
Frasco de cambio de color	1
Adaptador para compresor de aire	1
Manguera	1
Adaptador para latas de aire propolente	1
Gotero	1

- Recomendado para su uso en artes gráficas, modelismo y artesanías.
- Alimentada por succión con adaptador de 1/4 NPT.



CÓDIGO	CAPACIDAD	PRESIÓN DE TRABAJO	📦	SUB. DIST.	MAYOREO	MENUDEO
PA2	20 ml	35 psi	1	\$214	\$235	\$259

PISTOLA PARA TEXTURIZADOS Y REPUESTO

USO PROFESIONAL
72 PSI

SURTEK

*\$ PVL



PTX1



RPTX1

TIROLERA
PÁGINA 723

Características	
Capacidad del vaso	5 L
Presión de aire	72 psi
Consumo de aire	7 SCFM

- Para acabados texturizados en paredes.
- Vaso plástico.



CÓDIGO	FUNCION	CAPACIDAD	PRESIÓN DE TRABAJO	📦	SUB. DIST.	MAYOREO	MENUDEO
*PTX1	Gravedad	5000 ml	72 psi	1	\$711	\$782	\$860

Repuesto							
CÓDIGO	PARA CÓDIGO	📦	SUB. DIST.	MAYOREO	MENUDEO		
RPTX1	PTX1	1	\$159	\$175	\$193		

AERÓGRAFO PROFESIONAL ALIMENTACIÓN POR GRAVEDAD

USO PROFESIONAL
3 PIEZAS
35 PSI

SURTEK



- Incluye gotero, llave de ajuste y armado.
- Sistema de accionamiento doble.
- Alimentación por gravedad.

CÓDIGO	CAPACIDAD	PRESIÓN DE TRABAJO	📦	SUB. DIST.	MAYOREO	MENUDEO
PA1	7 ml	35 psi	1	\$546	\$601	\$661

SURTEK
HERRAMIENTAS PARA PROFESIONALES



PULIDORAS NEUMÁTICAS

PULIDORAS NEUMÁTICAS

(dB) 95 DB **MOVIMIENTO ALEATORIO**

USO PESADO



UP869P

- Base de 7"
- Regulador de velocidad para el uso deseado.
- Empuñadura lateral auxiliar.
- Diseño robusto de cabeza angular.
- Cuerpo de aleación de aluminio completamente pulido.



USO PESADO



UP865S

- Gatillo de paro automático que se activa al soltarlo.
- Empuñadura con cubierta anatómica.



URREA
HERRAMIENTAS NEUMÁTICAS

GARANTÍA EN CS

PULIDORAS ELÉCTRICAS
PÁGINA 528

CÓDIGO	USO	VELOCIDAD SIN CARGA	DISCO	CONSUMO DE AIRE	TIPO	📦	SUB. DIST.	MAYOREO	MENUDEO
UP869P	 USO PESADO	2,500 rpm	7"	4.2 SCFM	Angular	1	\$5,146	\$5,661	\$6,227
UP865S	 USO PESADO	4,000 rpm	7"	6 SCFM	Vertical	1	\$4,681	\$5,149	\$5,664

REMACHADORAS NEUMÁTICAS

REMACHADORA NEUMÁTICA

(dB) 70 DB
USO PESADO

URREA
HERRAMIENTAS NEUMÁTICAS

GARANTÍA EN CS



- Sistema de asistencia de vacío diseñado para mayor eficacia al remachar hacia abajo.
- Remaches de aluminio.

CÓDIGO	UP884
USO	 USO PESADO
BOQUILLA	3/32" - 1/4"
CONSUMO DE AIRE	10 SCFM
📦	1
SUB. DIST.	\$7,808
MAYOREO	\$8,589
MENUDEO	\$9,448
	BOQUILLAS
	3/32"
	1/8"
	3/16"
	1/4"

REMACHADORA NEUMÁTICA

USO GENERAL

SURTEK
HERRAMIENTAS NEUMÁTICAS

GARANTÍA EN CS



- Sistema de asistencia de vacío diseñado para mayor eficiencia al remachar hacia abajo.

CÓDIGO	RH405
USO	 USO GENERAL
CAPACIDAD DE REMACHE	3/32", 1/8", 5/32", 3/16"
PODER DE TRACCIÓN	720 kg - 1,568 lb
PRESIÓN DE AIRE	60-90 psi (413-620 kPa)
CONSUMO DE AIRE	4-4.6 CMF (0.04 - 0.045L/min)
DIÁMETRO DE LA ROSCA DE CONEXIÓN	1/4" NPT (6.3 mm)
TAMAÑO DE LA MANGUERA	3/8" ID (9.5 mm de diámetro interno)
📦	1
SUB. DIST.	\$2,152
MAYOREO	\$2,367
MENUDEO	\$2,604
	BOQUILLAS
	3/32"
	1/8"
	5/32"
	3/16"

TALADROS NEUMÁTICOS

URREA
HERRAMIENTAS DE CALIDAD SUPERIOR

GARANTÍA EN CS

USO PESADO
BROQUERO 3/8"



UP785

• No reversible.

USO PESADO
BROQUERO 3/8" **FUNCIÓN REVERSIBLE ((dB)) 95 DB**



UP788R

• Reversible.

USO PESADO
BROQUERO 3/8" **FUNCIÓN REVERSIBLE ((dB)) 90 DB**



UP879

• Angular reversible.

USO PESADO
BROQUERO 1/2" **((dB)) 87 DB**



UP785H

• No reversible.

• Motor neumático que resiste atascamientos y ahorra energía.

USO PESADO
BROQUERO 1/2" **FUNCIÓN REVERSIBLE ((dB)) 89 DB**



UP789HR

• Reversible.

CÓDIGO	UP785	UP788R	UP879	UP785H	UP789HR
USO	USO PESADO	USO PESADO	USO PESADO	USO PESADO	USO PESADO
BROQUERO	3/8"	3/8"	3/8"	1/2"	1/2"
VELOCIDAD SIN CARGA	2,200 rpm	1,800 rpm	1,600 rpm	500 rpm	800 rpm
CONSUMO DE AIRE	4 SCFM	4 SCFM	4 SCFM	4 SCFM	4 SCFM
CAPACIDAD DE TORQUE	5.0 Nm	5.5 Nm	19 Nm	12 Nm	5.0 Nm
TIPO	No reversible	Reversible	Angular reversible	No reversible	Reversible
SUB. DIST.	1	1	1	1	1
SUB. DIST.	\$2,583	\$2,671	\$3,229	\$3,974	\$4,094
MAYOREO	\$2,841	\$2,938	\$3,552	\$4,371	\$4,503
MENUDEO	\$3,125	\$3,232	\$3,907	\$4,808	\$4,953

TALADROS NEUMÁTICOS REVERSIBLES

USO PROFESIONAL
BROQUERO 1/2"



TN512

• Reversible.

USO PROFESIONAL
BROQUERO 3/8"



TN538

• Reversible.

SURTEK

GARANTÍA EN CS

CÓDIGO	TN512	TN538
USO	USO PROFESIONAL	USO PROFESIONAL
BROQUERO	1/2"	3/8"
FLUJO DE AIRE	4 CFM	4 CFM
PRESIÓN DE TRABAJO	90 psi	90 psi
ENTRADA DE AIRE	1/4" NPT	1/4" NPT
TIPO	Reversibles	Reversibles
SUB. DIST.	1	1
SUB. DIST.	\$1,522	\$1,006
MAYOREO	\$1,674	\$1,107
MENUDEO	\$1,841	\$1,218



TRABAJOS Y DETALLES QUE IMPORTAN

CLASE DE VENTA	CLASE DE HERRAMIENTAS	PAG	MARCA		
			URREA	SURTEK	FDY
Cinceles para concreto sds plus y sds max	Cinceles para concreto sds plus y sds max	619	•	•	•
Brocas	Brocas para concreto	619	•	•	•
	Brocas para madera	622	•	•	•
	Brocas para metal	626	•	•	•
	Brocas para vidrio y azulejo	638		•	
	Berbiquí	639		•	
Buriles	Buriles	639	•		
Cardas	Cardas	639	•	•	•
Cepillos de alambre	Cepillos de alambre	646	•	•	
Cepillos y escocheros para carpintero	Cepillos para carpintero	647		•	
	Escocheros para carpintero	647		•	
Cortacírculos	Cortacírculos	647	•	•	
Cortadores	Cortadores	649	•		
Cortavidrio	Cortavidrio	650		•	
Cutters, cuchillos y navajas	Cuchillos	650	•	•	
	Cutters	650	•	•	•
	Navajas	652	•	•	•
Discos multicorte	Discos abrasivos	656	•	•	•
	Discos de diamante	661	•	•	•
	Discos laminados	661	•	•	
	Discos para sierra circular	664	•	•	•
Formones	Formones	665	•	•	•
Fresas	Fresas tipo woodruff	665	•		
Limas	Limas	666	•	•	•
Gurbias	Gurbias	666		•	
Machuelos	Machuelos	669	•	•	
Piedras para afilar	Piedras para afilar	671	•	•	
Puntas montadas	Puntas montadas	672	•		
Ruedas abrasivas	Piedras para afilar	673	•	•	
Seguetas y serruchos	Arcos para seguetas	674	•	•	•
	Serruchos	676	•	•	•

urrea.com

Estamos mejorando constantemente nuestros productos, es por esto que la información, imagen, características y disponibilidad de los mismos pueden cambiar sin previo aviso.

CINCELES PARA CONCRETO SDS PLUS Y SDS MAX

CINCEL CANAL SDS PLUS



- Fabricado en acero.
- Ideal para hacer canales en muros de concreto para colocar tubería o guía para cable.

CÓDIGO	DESCRIPCIÓN	LARGO	DIÁMETRO	📏	SUB. DIST.	MAYOREO	MENUDEO
87G22	Canal	250 mm	22 mm	1	\$546	\$601	\$661

CINCEL PLANA SDS PLUS



- Fabricado en acero especial.
- Sistema especial directo.

CÓDIGO	DESCRIPCIÓN	LARGO	DIÁMETRO	📏	SUB. DIST.	MAYOREO	MENUDEO
87F20	Plana	250 mm	20 mm	1	\$274	\$301	\$331

CINCEL PUNTA SDS PLUS



- Fabricado en acero.
- Diseño único de punta que al clavarse en la piedra o concreto se safa más fácil y por lo tanto rompe más rápido y con menor esfuerzo.

CÓDIGO	DESCRIPCIÓN	LARGO	DIÁMETRO	📏	SUB. DIST.	MAYOREO	MENUDEO
87P14	Punta	250 mm	14 mm	1	\$301	\$331	\$364

CINCELES CORTA FRIO SDS PLUS

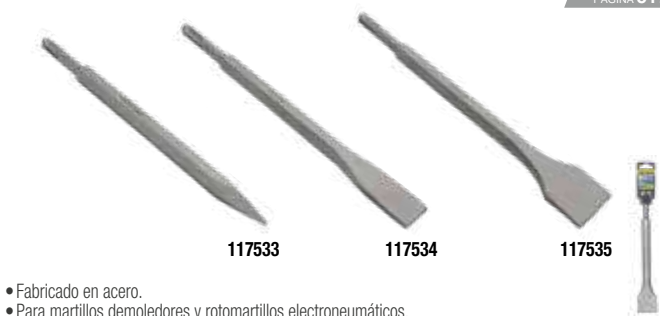

- Fabricado en acero.
- Para martillos demoledores y rotomartillos electroneumáticos.

CÓDIGO	MEDIDA	CINCEL	📏	SUB. DIST.	MAYOREO	MENUDEO
117533	10 x 250 mm	Punta	1	\$70	\$77	\$85
117534	10 x 250 mm	Plano	1	\$70	\$77	\$85
117535	10 x 250 mm	Plano ancho	1	\$90	\$99	\$109



ROTOMARTILLOS ELECTRONEUMÁTICOS PÁGINA 517

CINCELES CORTA FRIO SDS MAX



- Fabricado en acero.

CÓDIGO	MEDIDA	CINCEL	📏	SUB. DIST.	MAYOREO	MENUDEO
117520	18 x 410 mm	Punta	1	\$564	\$620	\$682
117522	18 x 410 mm	Plano	1	\$586	\$645	\$710
*117524	18 x 410 mm	Plano ancho	1	\$756	\$832	\$915



ENCASTRE SDS MAX

* GRANEL

BROCAS PARA CONCRETO

BROCAS PARA CONCRETO SDS MAX

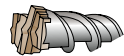

- Fabricado en acero.
- Punta de carburo de tungsteno.
- Canal con núcleo progresivo hace que la parte gruesa de la espiral sea la que mantenga mayor fricción durante el taladrado, brindando con esto una mayor resistencia al uso.

CÓDIGO	MEDIDA	LARGO TOTAL (A)	LARGO HÉLICE (B)	📏	SUB. DIST.	MAYOREO	MENUDEO
BMAX5/8X13	5/8"	13"	8"	1	\$1,095	\$1,205	\$1,326
BMAX5/8X21	5/8"	21"	15"	1	\$1,422	\$1,564	\$1,720
BMAX5/8X36	5/8"	36"	30"	1	\$1,718	\$1,890	\$2,079
BMAX3/4X13	3/4"	13"	8"	1	\$1,139	\$1,253	\$1,378
BMAX3/4X21	3/4"	21"	15"	1	\$1,477	\$1,625	\$1,788
BMAX3/4X36	3/4"	36"	30"	1	\$1,998	\$2,198	\$2,418
BMAX7/8X13	7/8"	13"	8"	1	\$1,455	\$1,601	\$1,761
BMAX7/8X21	7/8"	21"	15"	1	\$1,911	\$2,102	\$2,312
BMAX7/8X36	7/8"	36"	30"	1	\$2,426	\$2,669	\$2,936
BMAX1X13	1"	13"	8"	1	\$1,593	\$1,752	\$1,927
BMAX1X21	1"	21"	15"	1	\$1,927	\$2,120	\$2,332
BMAX1X36	1"	36"	30"	1	\$2,890	\$3,179	\$3,497



BMAX5/8X13

- Cuenta con punto autocentrable, apoyos laterales y seis filos de corte que en combinación con la geometría de la espiral evacúan una mayor cantidad de polvo con gran rapidez.
- Su cabeza reforzada y pastillas de tungsteno aseguran perforaciones tanto en concreto como en metal y reducen la vibración de la herramienta.

CÓDIGO	MEDIDA	LARGO TOTAL (A)	LARGO HÉLICE (B)	📏	SUB. DIST.	MAYOREO	MENUDEO
BMAX11/8X13	1-1/8"	13"	8"	1	\$1,736	\$1,910	\$2,101
BMAX11/8X21	1-1/8"	21"	15"	1	\$3,853	\$4,238	\$4,662
BMAX11/8X36	1-1/8"	36"	30"	1	\$5,130	\$5,643	\$6,207
BMAX11/4X21	1-1/4"	21"	15"	1	\$3,876	\$4,264	\$4,690
BMAX11/4X36	1-1/4"	36"	30"	1	\$5,649	\$6,214	\$6,835
BMAX13/8X21	1-3/8"	21"	15"	1	\$3,887	\$4,276	\$4,704
BMAX13/8X36	1-3/8"	36"	30"	1	\$5,781	\$6,359	\$6,995
BMAX11/2X21	1-1/2"	21"	15"	1	\$3,887	\$4,276	\$4,704
BMAX11/2X36	1-1/2"	36"	30"	1	\$6,192	\$6,811	\$7,492
BMAX13/4X21	1-3/4"	21"	15"	1	\$4,040	\$4,444	\$4,888
BMAX13/4X36	1-3/4"	36"	30"	1	\$6,401	\$7,041	\$7,745

HERRAMIENTAS DE CORTE, DESBASTE Y LIJADO

BROCAS PARA CONCRETO

BROCAS PARA CONCRETO SDS PLUS PREMIUM



PULGADAS



Para perforar



BSDSP1/4X4



- Cuenta con una pastilla monobloque con tres filos de corte que brinda una circunferencia perfecta al perforar y asegura una transmisión óptima del golpeo y rotación del martillo perforador.
- Fabricadas con acero al cromo-níquel-molibdeno.
- 3 filos que aseguran una perforación perfectamente redonda resistente al corte en varilla.

CÓDIGO	MEDIDA	LARGO TOTAL (A)	LARGO HÉLICE (B)	Ø	SUB. DIST.	MAYOREO	MENUDEO
BSDSP1/4X4	1/4"	4"	1-7/8"	1	\$196	\$216	\$238
BSDSP1/4X6	1/4"	6"	4"	1	\$207	\$228	\$251
BSDSP1/4X8	1/4"	8"	6"	1	\$219	\$241	\$265
BSDSP1/4X12	1/4"	12"	10"	1	\$334	\$367	\$404
BSDSP5/16X6	5/16"	6"	4"	1	\$186	\$205	\$226
BSDSP5/16X12	5/16"	12"	10"	1	\$372	\$409	\$450
BSDSP3/8X4	3/8"	4"	2"	1	\$203	\$223	\$245
BSDSP3/8X6	3/8"	6"	4"	1	\$230	\$253	\$278
BSDSP3/8X8	3/8"	8"	6"	1	\$290	\$319	\$351
BSDSP3/8X12	3/8"	12"	10"	1	\$350	\$385	\$424
BSDSP1/2X6	1/2"	6"	3-5/32"	1	\$274	\$301	\$331

CÓDIGO	MEDIDA	LARGO TOTAL (A)	LARGO HÉLICE (B)	Ø	SUB. DIST.	MAYOREO	MENUDEO
BSDSP1/2X8	1/2"	8"	6"	1	\$360	\$396	\$436
BSDSP1/2X12	1/2"	12"	9"	1	\$481	\$529	\$582
BSDSP1/2X18	1/2"	18"	16"	1	\$535	\$589	\$648
BSDSP9/16X6	9/16"	6"	10"	1	\$411	\$452	\$497
BSDSP9/16X12	9/16"	12"	4"	1	\$437	\$481	\$529
BSDSP5/8X6	5/8"	6"	3"	1	\$416	\$458	\$504
BSDSP5/8X8	5/8"	8"	6"	1	\$437	\$481	\$529
BSDSP5/8X12	5/8"	12"	8-7/8"	1	\$514	\$565	\$622
BSDSP3/4X8	3/4"	8"	4-3/4"	1	\$634	\$697	\$767
BSDSP3/4X12	3/4"	12"	10"	1	\$832	\$915	\$1,007
BSDSP3/4X18	3/4"	18"	14-9/16"	1	\$925	\$1,018	\$1,210

BROCAS PARA CONCRETO SDS PLUS



PULGADAS



Para perforar



BSDS3/16X6



- Su espiral cuadrada de dos canales combina una cámara de compresión y una cámara de vacío que acelera la evacuación de polvo haciéndola 30% más rápida que cualquier broca convencional de zanco recto.
- La pastilla de carburo de tungsteno con dos cortadores combina una significativa superficie de impacto y concentración de golpe para obtener un mejor efecto de percusión.
- Punta de carburo delgada para una fácil penetración del material.
- Ideales para uso en concreto sólido y seco.
- Están completamente templadas para soportar un amplio torque, flexión y compresión.

CÓDIGO	MEDIDA	LARGO TOTAL (A)	LARGO HÉLICE (B)	Ø	SUB. DIST.	MAYOREO	MENUDEO
BSDS3/16X4	3/16"	4"	2"	1	\$87	\$96	\$106
BSDS3/16X6	3/16"	6"	4"	1	\$107	\$118	\$130
BSDS3/16X8	3/16"	8"	6"	1	\$142	\$156	\$172
BSDS7/32X6	7/32"	6"	4"	1	\$115	\$127	\$140
BSDS1/4X4	1/4"	4"	2"	1	\$93	\$102	\$112
BSDS1/4X6	1/4"	6"	4"	1	\$107	\$118	\$130
BSDS1/4X8	1/4"	8"	6"	1	\$137	\$151	\$166
BSDS1/4X12	1/4"	12"	10"	1	\$241	\$265	\$292
BSDS5/16X4	5/16"	4"	2"	1	\$115	\$127	\$140
BSDS5/16X6	5/16"	6"	4"	1	\$126	\$139	\$153
BSDS5/16X8	5/16"	8"	6"	1	\$159	\$175	\$193
BSDS5/16X12	5/16"	12"	10"	1	\$257	\$283	\$311
BSDS5/16X18	5/16"	18"	16"	1	\$316	\$348	\$383
BSDS3/8X6	3/8"	6"	4"	1	\$131	\$144	\$158
BSDS3/8X8	3/8"	8"	6"	1	\$163	\$179	\$197
BSDS3/8X12	3/8"	12"	10"	1	\$241	\$265	\$292
BSDS3/8X18	3/8"	18"	16"	1	\$339	\$373	\$410
BSDS3/8X24	3/8"	24"	21"	1	\$515	\$567	\$624
BSDS1/2X6	1/2"	6"	4"	1	\$181	\$199	\$219
BSDS1/2X8	1/2"	8"	6"	1	\$218	\$240	\$264

CÓDIGO	MEDIDA	LARGO TOTAL (A)	LARGO HÉLICE (B)	Ø	SUB. DIST.	MAYOREO	MENUDEO
BSDS1/2X12	1/2"	12"	10"	1	\$301	\$331	\$364
BSDS1/2X18	1/2"	18"	16"	1	\$426	\$469	\$516
BSDS1/2X24	1/2"	24"	22"	1	\$525	\$578	\$636
BSDS9/16X6	9/16"	6"	4"	1	\$262	\$288	\$317
BSDS9/16X12	9/16"	12"	10"	1	\$415	\$457	\$503
BSDS5/8X6	5/8"	6"	4"	1	\$290	\$319	\$351
BSDS5/8X8	5/8"	8"	6"	1	\$318	\$350	\$385
BSDS5/8X12	5/8"	12"	10"	1	\$394	\$433	\$476
BSDS5/8X18	5/8"	18"	16"	1	\$542	\$596	\$656
BSDS5/8X24	5/8"	24"	21"	1	\$798	\$878	\$966
BSDS3/4X6	3/4"	6"	4"	1	\$481	\$529	\$582
BSDS3/4X8	3/4"	8"	6"	1	\$482	\$530	\$583
BSDS3/4X12	3/4"	12"	10"	1	\$553	\$608	\$669
BSDS3/4X18	3/4"	18"	16"	1	\$723	\$795	\$875
BSDS7/8X10	7/8"	10"	8"	1	\$645	\$710	\$781
BSDS7/8X12	7/8"	12"	10"	1	\$722	\$794	\$873
BSDS7/8X18	7/8"	18"	16"	1	\$1,013	\$1,114	\$1,225
BSDS1X12	1"	12"	10"	1	\$920	\$1,012	\$1,113
BSDS1X18	1"	18"	16"	1	\$1,171	\$1,288	\$1,417

BROCAS PARA CONCRETO

BROCAS PARA CONCRETO SDS PLUS



USO PROFESIONAL

PULGADAS

ENCASTRE SDS PLUS

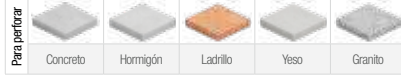

Punta de carburo de tungsteno.

Zanco de sujeción SDS (+105).



• Doble espiral que brinda mayor velocidad y mejor desalojo de viruta.

CÓDIGO	MEDIDA	LONGITUD TOTAL (A)	LONGITUD DE HÉLICE (B)	⊠	SUB DIST.	MAYOREO	MENUDEO
119204	1/4"	4"	1-1/4"	1	\$24	\$26	\$29
119205	1/4"	6"	3-1/8"	1	\$26	\$29	\$32
119206	1/4"	12"	9-1/4"	1	\$39	\$43	\$47
119208	5/16"	6"	3-1/8"	1	\$30	\$33	\$36
119209	5/16"	12"	9-1/4"	1	\$49	\$54	\$59
119210	3/8"	6"	3-1/8"	1	\$43	\$47	\$52
119211	3/8"	12"	9-1/4"	1	\$60	\$66	\$73
119212	3/8"	18"	15-3/8"	1	\$79	\$87	\$96
119213	1/2"	6"	3-1/8"	1	\$58	\$64	\$70
119214	1/2"	12"	9-1/4"	1	\$74	\$81	\$89
119215	1/2"	18"	15-3/8"	1	\$104	\$114	\$125
119216	5/8"	6"	3"	1	\$66	\$73	\$80
119217	5/8"	12"	9"	1	\$110	\$121	\$133
119218	3/4"	6"	2-3/4"	1	\$103	\$113	\$124
119219	3/4"	12"	8-5/8"	1	\$170	\$187	\$206
119220	7/8"	12"	8-5/8"	1	\$196	\$216	\$238
119221	1"	12"	8-5/8"	1	\$230	\$253	\$278

BROCAS PARA CONCRETO ZANCO RECTO



USO INDUSTRIAL

PULGADAS

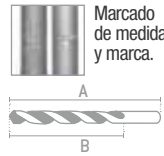

- Acero rolado y granallado que proporciona una perfecta terminación superficial y resistencia a la corrosión.
- Tratamiento térmico que incrementa la resistencia a la abrasión, reduce la adherencia de rebabas y garantiza la rectitud de la broca.
- Ideal para trabajo en concreto, piedra y mampostería.
- Pastilla de carburo de tungsteno que incrementa la velocidad en un 20%.

CÓDIGO	MEDIDA	LARGO TOTAL (A)	LARGO HÉLICE (B)	⊠	SUB DIST.	MAYOREO	MENUDEO
BCN183	1/8"	3"	1-9/16"	8	\$14	\$15	\$17
BCN3164	3/16"	4"	2-5/32"	8	\$16	\$18	\$20
BCN3166	3/16"	6"	3-3/4"	8	\$23	\$25	\$28
BCN144	1/4"	4"	2-5/32"	8	\$16	\$18	\$20
BCN146	1/4"	6"	3-3/4"	8	\$23	\$25	\$28
BCN1412	1/4"	12"	6-13/16"	8	\$49	\$54	\$59
BCN5164	5/16"	4"	2-5/32"	8	\$24	\$26	\$29
BCN5166	5/16"	6"	3-3/4"	8	\$28	\$31	\$34
BCN51612	5/16"	12"	6-13/16"	8	\$61	\$67	\$74
BCN386	3/8"	6"	3-11/32"	8	\$38	\$42	\$46
BCN3812	3/8"	12"	6-13/16"	8	\$70	\$77	\$85
BCN126	1/2"	6"	3-11/32"	8	\$51	\$56	\$62
BCN1212	1/2"	12"	6-13/16"	8	\$96	\$106	\$117
BCN1224	1/2"	24"	18-1/2"	3	\$207	\$228	\$251
BCN586	5/8"	6"	3-11/32"	3	\$85	\$94	\$103
BCN5812	5/8"	12"	6-13/16"	3	\$126	\$139	\$153
BCN346	3/4"	6"	3"	3	\$274	\$301	\$331
BCN3412	3/4"	12"	6-13/16"	3	\$334	\$367	\$404
BCN786	7/8"	6"	3-1/2"	3	\$350	\$385	\$424
BCN7812	7/8"	12"	8"	3	\$481	\$529	\$582

BROCAS PARA CONCRETO ZANCO RECTO



USO PROFESIONAL

PULGADAS

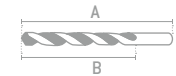
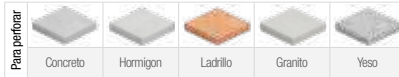

- Punta de carburo de tungsteno.
- Doble canal para desalojo de material.
- Normas: GGG-D-650D; NFE 66079; DIN 8039.

CÓDIGO	MEDIDA	LONGITUD TOTAL (A)	LONGITUD DE HÉLICE (B)	⊠	SUB DIST.	MAYOREO
119153	1/8"	3"	1-4/5"	10	\$7.90	\$8.70
119155	3/16"	4"	2-2/5"	10	\$10	\$11
119154	3/16"	6"	3-3/5"	10	\$11	\$12
119156	1/4"	4"	2-2/5"	10	\$11	\$12
119157	1/4"	6"	3-3/5"	5	\$13	\$14
119158	1/4"	12"	7-1/5"	5	\$21	\$23
119159	5/16"	4"	2-2/5"	5	\$13	\$14
119170	5/16"	6"	3-3/5"	5	\$20	\$22
119160	5/16"	12"	7-1/5"	5	\$27	\$30
119161	3/8"	6"	3-3/5"	5	\$23	\$25
119162	3/8"	12"	7-1/5"	5	\$34	\$37
119181	3/8"	24"	14-2/5"	5	\$110	\$121
119163	1/2"	6"	3-3/5"	5	\$30	\$33
119164	1/2"	12"	7-1/5"	5	\$47	\$52
119182	1/2"	24"	14-2/5"	5	\$148	\$163
119165	5/8"	6"	3-3/5"	1	\$55	\$61
119166	5/8"	12"	7-1/5"	1	\$79	\$87
119183	5/8"	24"	14-2/5"	1	\$224	\$246
119167	3/4"	6"	3-3/5"	1	\$82	\$90
119168	3/4"	12"	7-1/5"	1	\$115	\$127
119184	3/4"	24"	14-2/5"	1	\$371	\$408
119171	7/8"	6"	3-3/5"	1	\$126	\$139
119172	7/8"	12"	7-1/5"	1	\$153	\$168
119169	1"	6"	3-3/5"	1	\$153	\$168
119173	1"	12"	7-1/5"	1	\$196	\$216

JUEGO DE BROCAS	
CÓDIGO	119191
PIEZA	6
EMPAQUE	• Incluye 2 brocas de 1/4" x 4".
⊠	1
SUB DIST.	\$83
MAYOREO	\$91
MENUDEO	\$100

HERRAMIENTAS DE CORTE, DESBASTE Y LIJADO

BROCAS PARA CONCRETO

JUEGO DE BROCAS PARA CONCRETO ZANCO RECTO

USO DOMÉSTICO

PULGADAS

4
PIEZAS

Medidas
3/16" x 4"
1/4" x 4"
5/16" x 4"
3/8" x 5"



FOY
\$ PVL

BROCA PARA CONCRETO ZANCO RECTO

USO GENERAL

PULGADAS



144133

FOY
\$ PVL

CÓDIGO	PIEZAS	UNID.	SUB DIST.	MAYOREO	MENUEDO
144140	4	10	\$44	\$48	\$53

CÓDIGO	MEDIDA	LONGITUD	UNID.	SUB DIST.	MAYOREO	MENUEDO
144133	1/4"	4"	10	\$5.50	\$6.10	\$6.70

BROCAS PARA MADERA

BROCAS FORSTNER ZANCO HEXAGONAL

USO INDUSTRIAL

PULGADAS

ACERO AL CARBÓN T10

URREA



BF1-3/8

- Fabricadas en acero al carbono T10.
- Punta autocentrable.
- 8 filos de corte permite hacer perforaciones rápidas y precisas.
- Ideales para hacer perforaciones de fondo plano (ejemplo: cajas para bisagras).
- Zancho hexagonal con ranura para mejor sujeción en herramienta de poder portátil.



CÓDIGO	MEDIDA	LARGO TOTAL	ZANCO	UNID.	SUB DIST.	MAYOREO	MENUEDO
BF1	1"	5"	7/16"	1	\$251	\$276	\$304
BF1-1/8	1-1/8"	5"	7/16"	1	\$301	\$331	\$364
BF1-1/4	1-1/4"	5"	7/16"	1	\$345	\$380	\$418
BF1-3/8	1-3/8"	5"	7/16"	1	\$356	\$392	\$431
BF1-1/2	1-1/2"	5"	7/16"	1	\$426	\$469	\$516
BF1-3/4	1-3/4"	5"	7/16"	1	\$493	\$542	\$596
BF2	2"	5"	7/16"	1	\$557	\$613	\$674

BROCAS FORSTNER ZANCO REDUCIDO

USO PROFESIONAL

PULGADAS

Aplicaciones
Madera

SURTEK



119318

- Para barrenar cajas en maderas suaves duras y plásticos.
- El barreno terminado muestra un agujero pequeño central en la parte baja.

CÓDIGO	MEDIDA	LONGITUD TOTAL	ZANCO	UNID.	SUB DIST.	MAYOREO	MENUEDO
119316	1"	3-3/4"	7/16"	1	\$110	\$121	\$133
119318	1-1/4"	3-3/4"	7/16"	1	\$119	\$131	\$144
119319	1-3/8"	3-3/4"	7/16"	1	\$148	\$163	\$179

BROCAS TIPO GUSANO ZANCO HEXAGONAL

USO INDUSTRIAL

PULGADAS

Aplicaciones
Madera

URREA



BMG1

- Punta autocentrable.
- Ideal para hacer perforaciones rápidas y precisas.
- Flauta profunda para rápida expulsión de residuos.
- Zancho hexagonal con ranura para mejor sujeción en herramienta de poder portátil.

CÓDIGO	MEDIDA	LARGO TOTAL	ZANCO	UNID.	SUB DIST.	MAYOREO	MENUEDO
BMG1/4	1/4"	6"	1/4"	1	\$152	\$167	\$184
BMG5/16	5/16"	6"	5/16"	1	\$164	\$180	\$198
BMG3/8	3/8"	6"	3/8"	1	\$170	\$187	\$206
BMG7/16	7/16"	6"	3/8"	1	\$192	\$211	\$232
BMG1/2	1/2"	6"	3/8"	1	\$196	\$216	\$238
BMG9/16	9/16"	6"	7/16"	1	\$207	\$228	\$251
BMG5/8	5/8"	6"	7/16"	1	\$214	\$235	\$259
BMG3/4	3/4"	6"	1/2"	1	\$251	\$276	\$304
BMG7/8	7/8"	6"	1/2"	1	\$312	\$343	\$377
BMG1	1"	6"	1/2"	1	\$372	\$409	\$450
BMG1-1/8	1-1/8"	6"	1/2"	1	\$443	\$487	\$536
BMG1-1/4	1-1/4"	6"	1/2"	1	\$546	\$601	\$661
BMG1-1/2	1-1/2"	6"	1/2"	1	\$678	\$746	\$821

BROCAS TIPO GUSANO ZANCO 2 EN 1

USO PROFESIONAL

PULGADAS

Aplicaciones
Madera

SURTEK

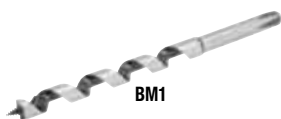

BM1

- Para uso en berbiquí y herramienta de poder.*
- Cuenta con dos navajas y dos aristas de corte.

CÓDIGO	MEDIDA	LONGITUD TOTAL	ZANCO	UNID.	SUB DIST.	MAYOREO	MENUEDO
BM1/4	1/4"	7-7/8"	7/16"	1	\$62	\$68	\$75
BM5/16	5/16"	7-7/8"	7/16"	1	\$62	\$68	\$75
BM3/8	3/8"	7-7/8"	7/16"	1	\$68	\$75	\$83
BM7/16	7/16"	7-7/8"	7/16"	1	\$68	\$75	\$83
BM1/2	1/2"	7-7/8"	7/16"	1	\$80	\$88	\$97
BM9/16	9/16"	7-7/8"	7/16"	1	\$85	\$94	\$103
BM5/8	5/8"	7-7/8"	7/16"	1	\$96	\$106	\$117
BM3/4	3/4"	7-7/8"	7/16"	1	\$115	\$127	\$140
BM7/8	7/8"	7-7/8"	7/16"	1	\$159	\$175	\$193
BM1	1"	7-7/8"	7/16"	1	\$192	\$211	\$232

BROCAS PLANAS TIPO MANITA ZANCO HEXAGONAL

USO INDUSTRIAL

PULGADAS

Aplicaciones
Madera

URREA



BMM7/8

- Triple filo de corte para hacer perforaciones rápidas y precisas.
- Zancho hexagonal con ranura para mejor sujeción en herramienta de poder portátil.

CÓDIGO	MEDIDA	LARGO TOTAL	ZANCO	UNID.	SUB DIST.	MAYOREO	MENUEDO
BMM1/4	1/4"	6"	1/4"	1	\$28	\$31	\$34
BMM5/16	5/16"	6"	1/4"	1	\$28	\$31	\$34
BMM3/8	3/8"	6"	1/4"	1	\$28	\$31	\$34
BMM7/16	7/16"	6"	1/4"	1	\$28	\$31	\$34
BMM1/2	1/2"	6"	1/4"	1	\$28	\$31	\$34
BMM5/8	5/8"	6"	1/4"	1	\$32	\$35	\$39
BMM3/4	3/4"	6"	1/4"	1	\$35	\$39	\$43
BMM7/8	7/8"	6"	1/4"	1	\$36	\$40	\$44
BMM1	1"	6"	1/4"	1	\$39	\$43	\$47
BMM1-1/8	1-1/8"	6"	1/4"	1	\$44	\$48	\$53
BMM1-1/4	1-1/4"	6"	1/4"	1	\$50	\$55	\$61
BMM1-3/8	1-3/8"	6"	1/4"	1	\$60	\$66	\$73
BMM1-1/2	1-1/2"	6"	1/4"	1	\$61	\$67	\$74

BROCAS PARA MADERA

BROCAS PLANA TIPO MANITA ZANCO HEXAGONAL



PULGADAS



BP1

- Filos angulados que permiten un corte limpio y rápido.
- Brocas de acero SAE 1060, forjadas, con tratamiento térmico.
- Punta autocentable.
- Norma: ANSI B94.49A.

CÓDIGO	MEDIDA	LONGITUD TOTAL	ZANCO	☐	SUB DIST.	MAYOREO	JUEGOS DE BROCAS		
							CÓDIGO	JBP13	JBP6
							PIEZA	13	6
							EMPAQUE		
							☐	1	1
							SUB DIST.	\$316	\$142
							MAYOREO	\$348	\$156
							MENUDEO	\$383	\$172
BP1/4	1/4"	6"	1/4"	1	\$25	\$28	\$31	•	•
BP5/16	5/16"	6"	1/4"	1	\$25	\$28	\$31	•	•
BP3/8	3/8"	6"	1/4"	1	\$25	\$28	\$31	•	•
BP7/16	7/16"	6"	1/4"	1	\$26	\$29	\$32	•	•
BP1/2	1/2"	6"	1/4"	3	\$26	\$29	\$32	•	•
-	9/16"	-	-	-	No disponible para su venta individual			•	•
BP5/8	5/8"	6"	1/4"	3	\$28	\$31	\$34	•	•
-	11/16"	-	-	-	No disponible para su venta individual			•	•
BP3/4	3/4"	6"	1/4"	3	\$31	\$34	\$37	•	•
-	13/16"	-	-	-	No disponible para su venta individual			•	•
BP7/8	7/8"	6"	1/4"	3	\$33	\$36	\$40	•	•
-	15/16"	-	-	-	No disponible para su venta individual			•	•
BP1	1"	6"	1/4"	3	\$34	\$37	\$41	•	•
BP1 1/8	1-1/8"	6"	1/4"	3	\$36	\$40	\$44		
BP1 1/4	1-1/4"	6"	1/4"	3	\$44	\$48	\$53		
BP1 1/2	1-1/2"	6"	1/4"	3	\$45	\$50	\$55		

BROCAS PARA ROUTER MEDIA CAÑA



PULGADAS



BR1406

- Cuchilla de carburo de tungsteno.

CÓDIGO	MEDIDA	ZANCO	☐	SUB DIST.	MAYOREO	MENUDEO
BR1404	1/4" x 1/4"	1/4"	1	\$70	\$77	\$85
BR1405	3/8" x 9/32"	1/4"	1	\$72	\$79	\$87
BR1406	1/2" x 3/8"	1/4"	1	\$78	\$86	\$95
BR1407	3/4" x 7/16"	1/4"	1	\$120	\$132	\$145
BR1201	1-1/8" x 11/16"	1/2"	1	\$174	\$191	\$210

BROCA PARA ROUTER REBAJADORA CON BALERO



PULGADAS



CÓDIGO	MEDIDA	ZANCO	☐	SUB DIST.	MAYOREO	MENUDEO
119263	1-1/4" x 1/2"	1/4"	1	\$142	\$156	\$172

BROCAS PARA ROUTER MEDIA CAÑA



PULGADAS



119259

CÓDIGO	MEDIDA	ZANCO	☐	SUB DIST.	MAYOREO	MENUDEO
119257	1/4" x 1/4"	1/4"	1	\$64	\$70	\$77
119258	3/8" x 1/4"	1/4"	1	\$65	\$72	\$79
119259	1/2" x 3/8"	1/4"	1	\$65	\$72	\$79
119260	3/4" x 7/16"	1/4"	1	\$88	\$97	\$107

BROCAS PARA ROUTER PECHO DE PALOMA CON BALERO



PULGADAS



BR1423

CÓDIGO	MEDIDA	ZANCO	☐	SUB DIST.	MAYOREO	MENUDEO
BR1423	1-1/8" x 5/8"	1/4"	1	\$186	\$205	\$226
BR1424	1-3/8" x 7/8"	1/4"	1	\$263	\$289	\$318

- Cuchilla de carburo de tungsteno.

BROCAS PARA ROUTER REBAJADORA CON BALERO



PULGADAS



CÓDIGO	MEDIDA	ZANCO	☐	SUB DIST.	MAYOREO	MENUDEO
BR1426	1-1/4" x 1/2"	1/4"	1	\$163	\$179	\$197
BR1207	1-1/4" x 5/8"	1/2"	1	\$197	\$217	\$239

- Cuchilla de carburo de tungsteno.

BROCAS PARA ROUTER PECHO DE PALOMA CON BALERO



PULGADAS



119275

CÓDIGO	MEDIDA	ZANCO	☐	SUB DIST.	MAYOREO	MENUDEO
119274	1-1/8" x 1/2"	1/4"	1	\$159	\$175	\$193
119275	1-3/8" x 11/16"	1/4"	1	\$196	\$216	\$238

HERRAMIENTAS DE CORTE, DESBASTE Y LIJADO

BROCAS PARA MADERA

BROCAS PARA ROUTER REDONDEADORA CON BALERO



PULGADAS

USO INDUSTRIAL



BR1205

• Cuchilla de carburo de tungsteno.

CÓDIGO	MEDIDA	ZANCO	☑	SUB. DIST.	MAYOREO	MENUDEO
BR1419	1" x 1/4"	1/4"	1	\$120	\$132	\$145
BR1420	1-1/4" x 5/8"	1/4"	1	\$170	\$187	\$206
BR1421	1-1/2" x 3/4"	1/4"	1	\$207	\$228	\$251
BR1205	1-5/8" x 3/4"	1/2"	1	\$263	\$289	\$318
BR1206	1-3/4" x 7/8"	1/2"	1	\$263	\$289	\$318

BROCAS PARA ROUTER REDONDEADORA CON MOLDURA CON BALERO



PULGADAS

USO PROFESIONAL



119271

CÓDIGO	MEDIDA	ZANCO	☑	SUB. DIST.	MAYOREO	MENUDEO
119271	1" x 1/2"	1/4"	1	\$107	\$118	\$130
119272	1-1/4" x 5/8"	1/4"	1	\$142	\$156	\$172
119273	1-1/2" x 3/4"	1/4"	1	\$170	\$187	\$206

BROCA PARA ROUTER CON COLA DE PATO



PULGADAS

USO INDUSTRIAL



• Cuchilla de carburo de tungsteno.

CÓDIGO	MEDIDA	ZANCO	☑	SUB. DIST.	MAYOREO	MENUDEO
BR1401	1/4"	1/4"	1	\$110	\$121	\$133

BROCAS PARA ROUTER REDONDEADORA CON BALERO



PULGADAS

USO PROFESIONAL



119269

CÓDIGO	MEDIDA	ZANCO	☑	SUB. DIST.	MAYOREO	MENUDEO
119268	1" x 1/2"	1/4"	1	\$110	\$121	\$133
119269	1-1/4" x 5/8"	1/4"	1	\$142	\$156	\$172
119270	1-1/2" x 3/4"	1/4"	1	\$170	\$187	\$206

BROCAS PARA ROUTER RECTAS DE 2 FILOS



PULGADAS

USO INDUSTRIAL



BR1409

• Cuchilla de carburo de tungsteno.

CÓDIGO	MEDIDA	ZANCO	☑	SUB. DIST.	MAYOREO	MENUDEO
BR1408	1/4" x 3/4"	1/4"	1	\$66	\$73	\$80
BR1409	5/16" x 3/4"	1/4"	1	\$69	\$76	\$84
BR1410	3/8" x 1"	1/4"	1	\$79	\$87	\$96
BR1411	1/2" x 1"	1/4"	1	\$91	\$100	\$110
BR1412	5/8" x 3/4"	1/4"	1	\$108	\$119	\$131
BR1413	3/4" x 3/4"	1/4"	1	\$131	\$144	\$158
BR1202	1-1/8" x 1-1/4"	1/2"	1	\$175	\$193	\$212
BR1203	1-1/4" x 1-1/4"	1/2"	1	\$218	\$240	\$264

BROCA PARA ROUTER CON COLA DE PATO



PULGADAS

USO PROFESIONAL



CÓDIGO	MEDIDA	ZANCO	☑	SUB. DIST.	MAYOREO	MENUDEO
119262	1/2" x 1/2", 14°	1/4"	1	\$80	\$88	\$97

BROCAS PARA ROUTER REDONDEADORA DE MOLDURA CON BALERO



PULGADAS

USO INDUSTRIAL



BR1417

• Cuchilla de carburo de tungsteno.

CÓDIGO	MEDIDA	ZANCO	☑	SUB. DIST.	MAYOREO	MENUDEO
BR1416	1-1/8" x 1/2"	1/4"	1	\$131	\$144	\$158
BR1417	1-1/4" x 5/8"	1/4"	1	\$170	\$187	\$206
BR1418	1-1/2" x 3/4"	1/4"	1	\$203	\$223	\$245

BROCAS PARA ROUTER RECTAS 2 FILOS



PULGADAS

USO PROFESIONAL



119253

CÓDIGO	MEDIDA	ZANCO	☑	SUB. DIST.	MAYOREO	MENUDEO
119250	1/4" x 3/4"	1/4"	1	\$48	\$53	\$58
119251	1/4" x 1"	1/4"	1	\$54	\$59	\$65
119252	5/16" x 1"	1/4"	1	\$65	\$72	\$79
119253	3/8" x 1"	1/4"	1	\$69	\$76	\$84
119254	1/2" x 1"	1/4"	1	\$76	\$84	\$92
119255	5/8" x 3/4"	1/4"	1	\$84	\$92	\$101
119256	3/4" x 3/4"	1/4"	1	\$90	\$99	\$109

BROCA PARA ROUTER CLÁSICA CON BALERO



PULGADAS

USO INDUSTRIAL



• Cuchilla de carburo de tungsteno.

CÓDIGO	MEDIDA	ZANCO	☑	SUB. DIST.	MAYOREO	MENUDEO
BR1425	1-3/8" x 7/8"	1/4"	1	\$218	\$240	\$264

BROCAS PARA MADERA

BROCA PARA ROUTER CLÁSICA CON BALERO



CÓDIGO	MEDIDA	ZANCO	☑	SUB. DIST.	MAYOREO	MENUDEO
119277	1-3/8" x 11/16"	1/4"	1		\$203	\$223 \$245

BROCAS PARA ROUTER ROMANA CON BALERO



BR1402

• Cuchilla de carburo de tungsteno.

CÓDIGO	MEDIDA	ZANCO	☑	SUB. DIST.	MAYOREO	MENUDEO
BR1414	1-3/8" x 7/8"	1/4"	1		\$257	\$283 \$311
BR1204	1-5/8" x 1-1/8"	1/4"	1		\$411	\$452 \$497

BROCA PARA ROUTER CHAFLÁN CON BALERO



CÓDIGO	MEDIDA	ZANCO	☑	SUB. DIST.	MAYOREO	MENUDEO
119267	1-1/4" x 1/2", 45°	1/4"	1		\$142	\$156 \$172

BROCA PARA ROUTER BOCEL CUARTO CON BALERO



• Cuchilla de carburo de tungsteno.

CÓDIGO	MEDIDA	ZANCO	☑	SUB. DIST.	MAYOREO	MENUDEO
BR1422	1-1/8" x 5/8"	1/4"	1		\$175	\$193 \$212

BROCAS PARA ROUTER CORTE EN "V"



BR1402

• Cuchilla de carburo de tungsteno.

CÓDIGO	MEDIDA	ZANCO	☑	SUB. DIST.	MAYOREO	MENUDEO
BR1402	3/8" x 3/8"	1/4"	1		\$74	\$81 \$89
BR1403	1/2" x 1/2"	1/4"	1		\$84	\$92 \$101

BROCA PARA ROUTER DOBLE ROMANA CON BALERO



CÓDIGO	MEDIDA	ZANCO	☑	SUB. DIST.	MAYOREO	MENUDEO
119276	1-3/8" x 7/8"	1/4"	1		\$224	\$246 \$271

BROCA PARA ROUTER MOLDURA CLÁSICA CON BALERO



• Cuchilla de carburo de tungsteno.

CÓDIGO	MEDIDA	ZANCO	☑	SUB. DIST.	MAYOREO	MENUDEO
BR1427	1-3/8" x 7/8"	1/4"	1		\$246	\$271 \$298

BROCA PARA ROUTER BOCEL CUARTO CON BALERO



CÓDIGO	MEDIDA	ZANCO	☑	SUB. DIST.	MAYOREO	MENUDEO
119278	1-1/8" x 9/16"	1/4"	1		\$159	\$175 \$193

BROCAS PARA ROUTER CORTE "V"



119265

CÓDIGO	MEDIDA	ZANCO	☑	SUB. DIST.	MAYOREO	MENUDEO
119264	3/8" x 7/16", 90°	1/4"	1		\$55	\$61 \$67
119265	1/2" x 1/2", 90°	1/4"	1		\$65	\$72 \$79

BROCA PARA ROUTER CHAFLÁN CON BALERO



• Cuchilla de carburo de tungsteno.

CÓDIGO	MEDIDA	ZANCO	☑	SUB. DIST.	MAYOREO	MENUDEO
BR1415	1-1/4" x 1-1/2"	1/4"	1		\$159	\$175 \$193

BROCA PARA ROUTER MOLDADURA CLÁSICA CON BALERO



CÓDIGO	MEDIDA	ZANCO	☑	SUB. DIST.	MAYOREO	MENUDEO
119279	1-1/8" x 9/16"	1/4"	1		\$142	\$156 \$172



HERRAMIENTAS DE CORTE, DESBASTE Y LIJADO

COMPARATIVA DE RENDIMIENTO DE BROCAS

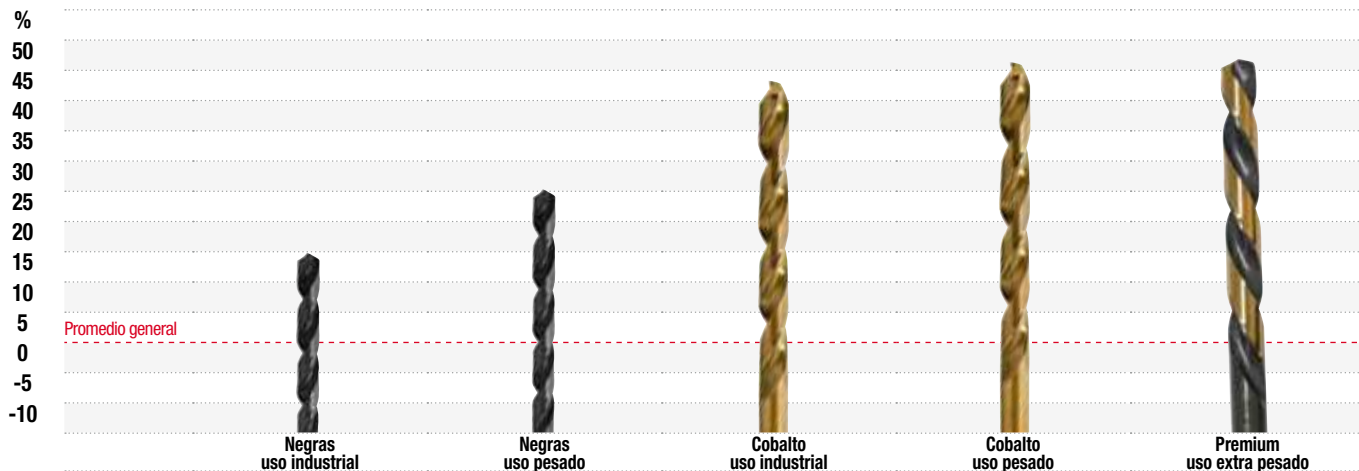

BROCAS PARA METAL

BROCAS DE ACERO DE ALTA VELOCIDAD PREMIUM ZANCO 3 PLANOS



PULGADAS



ACERO M35



Zancho con 3 planos que evita se patine.



BH29/64



- Fabricadas con acero al alto molibdeno y ángulo de 135° para una rápida y exacta penetración sin necesidad de punzonar previamente el área de trabajo.
- Filo Nitro-carburizado soporta altas temperaturas y mantiene su filo por mas tiempo.
- Tratadas a 1,196 °C.
- Combinan las ventajas de lubricación de la capa de óxido negro de las brocas HSS regulares, con la resistencia a la abrasión del nitruro. Esta las hace ideales para perforar aceros en general, materiales no ferrosos y no metálicos como plásticos, maderas, hules, etc., por su resistencia a la abrasión.
- Su uso es altamente recomendado en aceros con alto grado de dureza como el acero inoxidable.
- Para barrenar aceros con alto grado de dureza como el inoxidable.
- Mayor dureza que la del acero de alta velocidad.



JUEGOS DE BROCAS PREMIUM

CÓDIGO	H5129	H5121	H5115	H5113
PIEZAS	29	21	15	13
EMPAQUE				
SUB. DIST.	\$4,829	\$2,376	\$2,666	\$925
MAYOREO	\$5,312	\$2,614	\$2,933	\$1,018
MENUDEO	\$5,843	\$2,875	\$3,226	\$1,120

CÓDIGO	MEDIDA	LARGO TOTAL (A)	LARGO HÉLICE (B)	📦	SUB. DIST.	MAYOREO
BH1/16	1/16"	1-7/8"	7/8"	10	\$39	\$43
BH5/64	5/64"	2"	1"	10	\$39	\$43
BH3/32	3/32"	2-1/4"	1-5/16"	10	\$39	\$43
BH7/64	7/64"	2-5/8"	1-9/16"	10	\$39	\$43
BH1/8	1/8"	2-3/4"	1-11/16"	10	\$39	\$43
BH9/64	9/64"	2-7/8"	1-13/16"	10	\$43	\$47
BH5/32	5/32"	3-1/8"	2-1/16"	10	\$48	\$53
BH11/64	11/64"	3-1/4"	2-3/16"	10	\$53	\$58
BH3/16	3/16"	3-1/2"	2-3/8"	10	\$64	\$70
BH13/64	13/64"	3-5/8"	2-1/2"	10	\$70	\$77
BH7/32	7/32"	3-13/16"	2-9/16"	10	\$76	\$84
BH15/64	15/64"	3-15/16"	2-11/16"	10	\$80	\$88
BH1/4	1/4"	4"	2-13/16"	10	\$87	\$96
BH17/64	17/64"	4-3/16"	2-15/16"	10	\$110	\$121
BH9/32	9/32"	4-5/16"	3"	10	\$120	\$132
BH19/64	19/64"	4-7/16"	3-1/8"	5	\$137	\$151
BH5/16	5/16"	4-9/16"	3-1/4"	5	\$137	\$151
BH21/64	21/64"	4-11/16"	3-3/8"	5	\$148	\$163
BH11/32	11/32"	4-13/16"	3-1/2"	5	\$175	\$193
BH23/64	23/64"	4-15/16"	3-9/16"	5	\$192	\$211
BH3/8	3/8"	5"	3-11/16"	5	\$192	\$211
BH25/64	25/64"	5-3/16"	3-13/16"	5	\$208	\$229
BH13/32	13/32"	5-5/16"	3-15/16"	5	\$235	\$259
BH27/64	27/64"	5-7/16"	4"	5	\$257	\$283
BH7/16	7/16"	5-5/8"	4-1/8"	5	\$274	\$301
BH29/64	29/64"	5-3/4"	4-1/4"	5	\$323	\$355
BH15/32	15/32"	5-7/8"	4-3/8"	5	\$323	\$355
BH31/64	31/64"	6"	4-7/16"	5	\$334	\$367
BH1/2	1/2"	6-1/8"	4-9/16"	5	\$334	\$367

HERRAMIENTAS DE CORTE, DESBASTE Y LIJADO

BROCAS PARA METAL

JUEGO DE BROCAS DE ACERO DE ALTA VELOCIDAD PREMIUM Y MACHUELOS



EXTRA PESADO

18
PIEZAS COMBINADO

Contenido	
Brocas	Machuelos
#36	6-32NC
#29	8-32NC
#25	10-24NC
#21	10-32NF
#7	1/4-20NC
F	5/16-18NC
5/16"	3/8-16NC
U	7/16-14NC
2764	1/2-13NC



CAJA METÁLICA

CÓDIGO	PIEZAS	PRESENTACIÓN	📦	SUB DIST.	MAYOREO	MENUDEO
H5118MC	18	Caja metálica	1	\$5,014	\$5,515	\$6,067

JUEGO DE BROCAS DE ACERO DE ALTA VELOCIDAD PREMIUM Y EXTRACTORES



EXTRA PESADO

10
PIEZAS COMBINADO

Contenido	
Brocas	Machuelos
3/32"	5/64"
1/8"	7/64"
3/16"	5/32"
1/4"	1/4"
5/16"	17/64"



CAJA METÁLICA

CÓDIGO	PIEZAS	PRESENTACIÓN	📦	SUB DIST.	MAYOREO	MENUDEO
9500LD	10	Caja metálica	1	\$2,223	\$2,445	\$2,690

BROCAS DE ACERO DE ALTA VELOCIDAD PREMIUM ZANCO REDUCIDO



EXTRA PESADO

PULGADAS ACERO M35



Zanco 1/2" con 3 planos de agarre

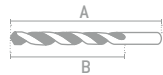

BZR5/8

- Cuenta con filos nitro-carburizados, los cuales soportan altas temperaturas en las perforaciones manteniendo la broca afilada por más tiempo, la superficie dorada en el cuerpo de la broca tiene un recubrimiento de nitruro que proporciona una máxima lubricación.
- El zanco reducido a 1/2", cuenta con 3 planos para una mayor sujeción, para uso pesado, con puntas 135° split point.
- Estas brocas son conocidas también como Silver & Deming.
- Recomendado para trabajos de uso pesado.
- Puntas 135° split point.

CÓDIGO	MEDIDA	LARGO TOTAL (A)	LARGO HÉLICE (B)	📦	SUB DIST.	MAYOREO	MENUDEO
BZR33/64	33/64"	5"	3-1/8"	1	\$641	\$705	\$776
BZR17/32	17/32"	5"	3-1/8"	1	\$652	\$717	\$789
BZR35/64	35/64"	5"	3-1/8"	1	\$689	\$758	\$834
BZR9/16	9/16"	5"	3-1/8"	1	\$734	\$807	\$888
BZR37/64	37/64"	5"	3-1/8"	1	\$745	\$820	\$902
BZR19/32	19/32"	5"	3-1/8"	1	\$754	\$829	\$912
BZR39/64	39/64"	5"	3-1/8"	1	\$761	\$837	\$921
BZR5/8	5/8"	5"	3-1/8"	1	\$761	\$837	\$921
BZR41/64	41/64"	5"	3-1/8"	1	\$827	\$910	\$1,001
BZR21/32	21/32"	5"	3-1/8"	1	\$853	\$938	\$1,032
BZR43/64	43/64"	5"	3-1/8"	1	\$897	\$987	\$1,086
BZR11/16	11/16"	5"	3-1/8"	1	\$919	\$1,011	\$1,112
BZR45/64	45/64"	5"	3-1/8"	1	\$952	\$1,047	\$1,152
BZR23/32	23/32"	5"	3-1/8"	1	\$952	\$1,047	\$1,152
BZR47/64	47/64"	5"	3-1/8"	1	\$991	\$1,090	\$1,199
BZR3/4	3/4"	5"	3-1/8"	1	\$1,024	\$1,126	\$1,239
BZR49/64	49/64"	5"	3-1/8"	1	\$1,079	\$1,187	\$1,306
BZR25/32	25/32"	5"	3-1/8"	1	\$1,079	\$1,187	\$1,306
BZR51/64	51/64"	5"	3-1/8"	1	\$1,079	\$1,187	\$1,306
BZR13/16	13/16"	5"	3-1/8"	1	\$1,079	\$1,187	\$1,306
BZR53/64	53/64"	5"	3-1/8"	1	\$1,166	\$1,283	\$1,411
BZR27/32	27/32"	5"	3-1/8"	1	\$1,166	\$1,283	\$1,411
BZR55/64	55/64"	5"	3-1/8"	1	\$1,210	\$1,331	\$1,464
BZR7/8	7/8"	5"	3-1/8"	1	\$1,210	\$1,331	\$1,464
BZR57/64	57/64"	5"	3-1/8"	1	\$1,298	\$1,428	\$1,571
BZR29/32	29/32"	5"	3-1/8"	1	\$1,330	\$1,463	\$1,609
BZR59/64	59/64"	5"	3-1/8"	1	\$1,379	\$1,517	\$1,669
BZR15/16	15/16"	5"	3-1/8"	1	\$1,379	\$1,517	\$1,669
BZR61/64	61/64"	5"	3-1/8"	1	\$1,477	\$1,625	\$1,788
BZR31/32	31/32"	5"	3-1/8"	1	\$1,477	\$1,625	\$1,788
BZR63/64	63/64"	5"	3-1/8"	1	\$1,549	\$1,704	\$1,874
BZR1	1"	5"	3-1/8"	1	\$1,549	\$1,704	\$1,874

EXHIBIDOR CON BROCAS DE ACERO DE ALTA VELOCIDAD PREMIUM



EXTRA PESADO

611
PIEZAS



CONTENIDO



CÓDIGO	DESCRIPCIÓN	📦	SUB DIST.	MAYOREO	MENUDEO
EXBROCAP	610 brocas de uso premium de 1/16" a 1/2" más exhibidor con calibrador	1	\$75,677	\$83,245	\$91,570

HERRAMIENTAS DE CORTE, DESBASTE Y LIJADO

BROCAS PARA METAL

BROCAS DE ACERO DE ALTA VELOCIDAD CON COBALTO ZANCO RECTO

URREA
HERRAMIENTAS DE CALIDAD SUPERIOR



PULGADAS



BC1/4

- 6% cobalto.
- Rinde 45% más que la broca de uso general.
- Perfora, sin percusión, todo tipo de materiales.
- Brocas de alta duración y terminado dorado con punta a un ángulo de 135° split point que permite un corte más rápido y preciso en la perforación de metales de alta dureza como el acero inoxidable, fundición, aluminio, cobre, latón, aleaciones a altas temperaturas, titanio y algunos plásticos.
- La enorme dureza del cobalto permite trabajar velocidades 30% mayores que las de brocas de alta velocidad convencionales. Perfora, sin percusión, todo tipo de materiales.



JUEGOS DE BROCAS CON COBALTO USO PESADO

CÓDIGO	C5129	C5115
PIEZAS	29	15
EMPAQUE		
DESPACHADOR	4079	4077
	1	1
SUB DIST.	\$4,631	\$2,562
MAYOREO	\$5,094	\$2,818
MENUDEO	\$5,603	\$3,100

CÓDIGO	MEDIDA	LARGO TOTAL (A)	LARGO HÉLICE (B)		SUB DIST.	MAYOREO	MENUDEO
BC1/16	1/16"	1-7/8"	7/8"	10	\$42	\$46	\$51
BC5/64	5/64"	2"	1"	10	\$42	\$46	\$51
BC3/32	3/32"	2-1/4"	1-1/4"	10	\$42	\$46	\$51
BC7/64	7/64"	2-5/8"	1-1/2"	10	\$42	\$46	\$51
BC1/8	1/8"	2-3/4"	1-5/8"	10	\$42	\$46	\$51
BC9/64	9/64"	2-7/8"	1-3/4"	10	\$45	\$50	\$55
BC5/32	5/32"	3-1/8"	2"	10	\$51	\$56	\$62
BC11/64	11/64"	3-1/4"	2-1/8"	10	\$55	\$61	\$67
BC3/16	3/16"	3-1/2"	2-5/16"	10	\$61	\$67	\$74
BC13/64	13/64"	3-5/8"	2-7/16"	10	\$70	\$77	\$85
BC7/32	7/32"	3-3/4"	2-1/2"	10	\$78	\$86	\$95
BC15/64	15/64"	3-7/8"	2-5/8"	10	\$82	\$90	\$99
BC1/4	1/4"	4"	2-3/4"	10	\$90	\$99	\$109
BC17/64	17/64"	4-1/8"	2-7/8"	5	\$115	\$127	\$140
BC9/32	9/32"	4-1/4"	2-15/16"	5	\$126	\$139	\$153
BC19/64	19/64"	4-3/8"	3-1/16"	5	\$141	\$155	\$171
BC5/16	5/16"	4-1/2"	3-3/16"	5	\$141	\$155	\$171
BC21/64	21/64"	4-5/8"	3-5/16"	5	\$159	\$175	\$193
BC11/32	11/32"	4-3/4"	3-7/16"	5	\$186	\$205	\$226
BC23/64	23/64"	4-7/8"	3-1/2"	5	\$203	\$223	\$245
BC3/8	3/8"	5"	3-5/8"	5	\$203	\$223	\$245
BC25/64	25/64"	5-1/8"	3-3/4"	5	\$208	\$229	\$252
BC13/32	13/32"	5-1/4"	3-7/8"	5	\$241	\$265	\$292
BC27/64	27/64"	5-3/8"	3-15/16"	5	\$273	\$300	\$330
BC7/16	7/16"	5-1/2"	4-1/16"	5	\$285	\$314	\$345
BC29/64	29/64"	5-5/8"	4-3/16"	5	\$339	\$373	\$410
BC15/32	15/32"	5-3/4"	4-5/16"	5	\$339	\$373	\$410
BC31/64	31/64"	5-7/8"	4-3/8"	5	\$350	\$385	\$424
BC1/2	1/2"	6"	4-1/2"	5	\$350	\$385	\$424
BC9/16	9/16"	6-5/8"	4-13/16"	1	\$783	\$861	\$947
BC5/8	5/8"	7-1/8"	5-3/16"	1	\$865	\$952	\$1,047
BC3/4	3/4"	9-31/32"	6-7/64"	1	\$1,276	\$1,404	\$1,544

HERRAMIENTAS DE CORTE,
DESBASTE Y LIJADO

TRABAJOS
INIGUALABLES.

urrea.com

URREA
HERRAMIENTAS DE CALIDAD SUPERIOR

BROCAS PARA METAL

BROCAS DE ACERO DE ALTA VELOCIDAD CON COBALTO ZANCO RECTO

URREA
HERRAMIENTAS DE ALTA VELOCIDAD

USO INDUSTRIAL

PULGADAS

ACERO M35

Para perforar	Acero	Acero inoxidable	Acero de fundición	Hierro	Titanio	Aluminio	Magnesio	Bronce	Cobre	Latón	Lámina en general	Varilla	Madera	Plexiglass	Plásticos
---------------	-------	------------------	--------------------	--------	---------	----------	----------	--------	-------	-------	-------------------	---------	--------	------------	-----------



• Punta a ángulo de 118° y 135° split point.

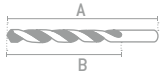

BC01/4

- Fabricadas de cobalto color oro.
- Diseñadas para perforaciones pesadas como metales.
- Se utiliza en todo tipo de taladros.
- No se recomienda para aceros blandos.
- Alta resistencia al desgaste.
- La alta dureza del cobalto permite trabajar velocidades 30% mayores que las de brocas de alta velocidad convencionales.



JUEGOS DE BROCAS DE COBALTO

CÓDIGO	C05129	C05121	C05115
PIEZAS	29	21	15
EMPAQUE	Se surte caja display al pedir 6 piezas.	Se surte caja display al pedir 10 piezas.	Se surte caja display al pedir 8 piezas.
	1	1	1
SUB DIST.	\$3,471	\$1,484	\$2,092
MAYOREO	\$3,818	\$1,632	\$2,301
MENUDEO	\$4,200	\$1,795	\$2,531

CÓDIGO	MEDIDA	LARGO TOTAL (A)	LARGO HÉLICE (B)	Ø	SUB DIST.	MAYOREO	MENUDEO
BC01/64	1/64"	3/4"	3/16"	10	\$7.80	\$8.60	\$9.50
BC01/32	1/32"	1-3/8"	1/2"	10	\$8.60	\$9.50	\$10
BC03/64	3/64"	1-3/4"	3/4"	10	\$10	\$11	\$12
BC01/16	1/16"	1-7/8"	7/8"	10	\$20	\$22	\$24
BC05/64	5/64"	2"	1"	10	\$20	\$22	\$24
BC03/32	3/32"	2-1/4"	1-1/4"	10	\$20	\$22	\$24
BC07/64	7/64"	2-5/8"	1-1/2"	10	\$20	\$22	\$24
BC01/8	1/8"	2-3/4"	1-5/8"	10	\$20	\$22	\$24
BC09/64	9/64"	2-7/8"	1-3/4"	10	\$21	\$23	\$25
BC05/32	5/32"	3-1/8"	2"	10	\$24	\$26	\$29
BC011/64	11/64"	3-1/4"	2-1/8"	10	\$26	\$29	\$32
BC03/16	3/16"	3-1/2"	2-5/16"	10	\$28	\$31	\$34
BC013/64	13/64"	3-5/8"	2-7/16"	10	\$36	\$40	\$44
BC07/32	7/32"	3-3/4"	2-1/2"	10	\$41	\$45	\$50
BC015/64	15/64"	3-7/8"	2-5/8"	10	\$44	\$48	\$53
BC01/4	1/4"	4"	2-3/4"	10	\$50	\$55	\$61
BC017/64	17/64"	4-1/8"	2-7/8"	5	\$67	\$74	\$81
BC09/32	9/32"	4-1/4"	3"	5	\$69	\$76	\$84
BC019/64	19/64"	4-3/8"	3-1/16"	5	\$78	\$86	\$95
BC05/16	5/16"	4-1/2"	3-3/16"	5	\$83	\$91	\$100
BC021/64	21/64"	4-5/8"	3-5/16"	5	\$95	\$105	\$116
BC011/32	11/32"	4-3/4"	3-7/16"	5	\$110	\$121	\$133
BC023/64	23/64"	4-7/8"	3-1/2"	5	\$120	\$132	\$145
BC03/8	3/8"	5"	3-5/8"	5	\$120	\$132	\$145
BC025/64	25/64"	5-1/8"	3-3/4"	5	\$137	\$151	\$166
BC013/32	13/32"	5-1/4"	3-7/8"	5	\$159	\$175	\$193
BC027/64	27/64"	5-3/8"	3-15/16"	5	\$175	\$193	\$212
BC07/16	7/16"	5-1/2"	4-1/16"	5	\$185	\$204	\$224
BC029/64	29/64"	5-5/8"	4-3/16"	5	\$219	\$241	\$265
BC015/32	15/32"	5-3/4"	4-5/16"	5	\$219	\$241	\$265
BC031/64	31/64"	5-7/8"	4-3/8"	5	\$229	\$252	\$277
BC01/2	1/2"	6"	4-1/2"	5	\$229	\$252	\$277
BC033/64	33/64"	6-5/8"	4-13/16"	1	\$405	\$446	\$491
BC017/32	17/32"	6-5/8"	4-13/16"	1	\$449	\$494	\$543
BC035/64	35/64"	6-5/8"	5-3/16"	1	\$481	\$529	\$582
BC09/16	9/16"	6-5/8"	5-3/16"	1	\$504	\$554	\$609
BC037/64	37/64"	6-5/8"	5-3/16"	1	\$526	\$579	\$637
BC019/32	19/32"	7-1/8"	5-3/16"	1	\$526	\$579	\$637
BC039/64	39/64"	7-1/8"	5-3/16"	1	\$542	\$596	\$656
BC05/8	5/8"	7-1/8"	5-3/16"	1	\$553	\$608	\$669
BC041/64	41/64"	7-1/8"	5-3/16"	1	\$667	\$734	\$807
BC021/32	21/32"	7-1/8"	5-3/16"	1	\$684	\$752	\$827
BC043/64	43/64"	7-3/8"	5-3/16"	1	\$754	\$829	\$912
BC011/16	11/16"	7-5/8"	5-5/8"	1	\$805	\$886	\$975
BC03/4	3/4"	9-3/4"	5-7/8"	1	\$969	\$1,066	\$1,173

HERRAMIENTAS DE CORTE,
DESBASTE Y LIJADO

BROCAS PARA METAL

EXHIBIDOR CON BROCAS DE ACERO DE ALTA VELOCIDAD

USO PROFESIONAL
701
PIEZAS



CONTENIDO

EXHIBIDOR CON BROCAS DE COBALTO ALTA VELOCIDAD

USO PROFESIONAL
526
PIEZAS



CONTENIDO

CÓDIGO	DESCRIPCIÓN	📦	SUB DIST.	MAYOREO	MENUEDO
126043	700 brocas de acero más exhibidor.	1	\$24,857	\$27,343	\$30,077

CÓDIGO	DESCRIPCIÓN	📦	SUB DIST.	MAYOREO	MENUEDO
EXBROCAS	525 brocas de cobalto más exhibidor con calibrador.	1	\$21,122	\$23,234	\$25,557

BROCAS DE ACERO DE ALTA VELOCIDAD CON COBALTO ZANCO RECTO

USO PROFESIONAL

PULGADAS

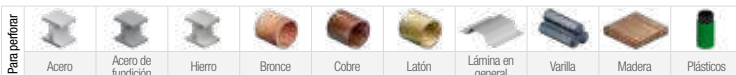

SURTEK



BS11/32

• Recubiertas de cobalto.



- Fabricadas de acero de alta velocidad M2.
- Normas: GGG-D-751D; DN 338; GGG-G613; NOM 0-91,0-110, ASME B94.11M.
- Recubiertas de cobalto.
- A partir de 1/8" punta autocentable
- 135°.
- Apartir de 3/16" zanco antiderrapante.



JUEGOS DE BROCAS

CÓDIGO	JBAV29	JBAV21	JBAV17	JBAV13	JBAV10	JBAV7	JBAV5
PIEZA	29	21	17	13	10	7	5
EMPAQUE							
📦	1	1	1	1	1	1	1
SUB DIST.	\$1,725	\$914	\$492	\$307	\$208	\$170	\$92
MAYOREO	\$1,898	\$1,005	\$541	\$338	\$229	\$187	\$101
MENUEDO	\$2,088	\$1,106	\$595	\$372	\$252	\$206	\$111
BS1/16	•	•	•	•	•	•	•
BS5/64	•	•	•	•	•	•	•
BS3/32	•	•	•	•	•	•	•
BS7/64	•	•	•	•	•	•	•
BS1/8	•	•	•	•	•	•	•
BS9/64	•	•	•	•	•	•	•
BS5/32	•	•	•	•	•	•	•
BS11/64	•	•	•	•	•	•	•
BS3/16	•	•	•	•	•	•	•
BS13/64	•	•	•	•	•	•	•
BS7/32	•	•	•	•	•	•	•
BS15/64	•	•	•	•	•	•	•
BS1/4	•	•	•	•	•	•	•
BS17/64	•	•	•	•	•	•	•
BS9/32	•	•	•	•	•	•	•
BS19/64	•	•	•	•	•	•	•
BS5/16	•	•	•	•	•	•	•
BS21/64	•	•	•	•	•	•	•
BS11/32	•	•	•	•	•	•	•
BS23/64	•	•	•	•	•	•	•
BS3/8	•	•	•	•	•	•	•
BS25/64	•	•	•	•	•	•	•
BS13/32	•	•	•	•	•	•	•
BS27/64	•	•	•	•	•	•	•
BS7/16	•	•	•	•	•	•	•
BS29/64	•	•	•	•	•	•	•
BS15/32	•	•	•	•	•	•	•
BS31/64	•	•	•	•	•	•	•
BS1/2	•	•	•	•	•	•	•
BS5/8	•	•	•	•	•	•	•

BROCAS PARA METAL

BROCAS DE ACERO DE ALTA VELOCIDAD CON COBALTO ZANCO RECTO EN BLÍSTER

SURTEK

USO PROFESIONAL
PULGADAS

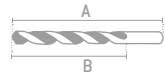

BSB3/16

- Fabricadas en acero alta velocidad M35.
- Normas: GGG-D-751D; DIN 338; GGG-G-613; NOM 0-91, 0-110; ASME B94.11M.
- Recomendada para perforar: aluminio, cobre, acero y latón.
- A partir de 1/8" punta auto-centrable 135°.
- A partir de 3/16" zanco antiderrapante.

CÓDIGO	MEDIDA	LONGITUD TOTAL (A)	LONGITUD DE HÉLICE (B)	Ø	SUB DIST.	MAYOREO	MENUDEO
BSB3/32	3/32"	2-1/4"	1-1/4"	1	\$12	\$13	\$14
BSB7/64	7/64"	2-1/2"	1-1/2"	1	\$12	\$13	\$14
BSB1/8	1/8"	2-3/4"	1-5/8"	1	\$13	\$14	\$15
BSB9/64	9/64"	2-3/4"	1-3/4"	1	\$16	\$18	\$20
BSB5/32	5/32"	3"	2"	1	\$21	\$23	\$25
BSB11/64	11/64"	3-1/4"	2-1/8"	1	\$22	\$24	\$26
BSB3/16	3/16"	3-1/2"	2-5/16"	1	\$24	\$26	\$29
BSB13/64	13/64"	3-1/2"	2-7/16"	1	\$28	\$31	\$34
BSB7/32	7/32"	3-3/4"	2-1/2"	1	\$32	\$35	\$39
BSB1/4	1/4"	4"	2-3/4"	1	\$38	\$42	\$46
BSB9/32	9/32"	4-1/4"	2-15/16"	1	\$50	\$55	\$61
BSB5/16	5/16"	4-1/2"	3-3/16"	1	\$64	\$70	\$77
BSB3/8	3/8"	5"	3-5/8"	1	\$93	\$102	\$112
BSB7/16	7/16"	5-1/2"	4-1/16"	1	\$142	\$156	\$172
BSB1/2	1/2"	6"	4-1/2"	1	\$192	\$211	\$232
BSB5/8	5/8"	7-1/8"	5"	1	\$334	\$367	\$404

BROCAS DE ACERO DE ALTA VELOCIDAD CON COBALTO ZANCO REDUCIDO

SURTEK

USO PROFESIONAL
PULGADAS



BSR3/4

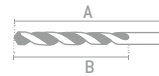

- Fabricadas en acero alta velocidad M2.
- Normas: GGG-D-751D; DIN 338; GGG-G-613; NOM 0-91, 0-110; ASME B94.11M
- Recubiertas de cobalto.
- Zanco de 1/2".
- Punta de 118°.
- Longitud de 6-5/8".

CÓDIGO	MEDIDA	LONGITUD TOTAL (A)	LONGITUD DE HÉLICE (B)	Ø	SUB DIST.	MAYOREO	MENUDEO
BSR9/16	9/16"	6-5/8"	4-13/16"	1	\$290	\$319	\$351
BSR5/8	5/8"	7-1/8"	5-3/16"	1	\$318	\$350	\$385
BSR3/4	3/4"	8-1/32"	5-7/8"	1	\$411	\$452	\$497
BSR7/8	7/8"	8-5/16"	5-7/8"	1	\$498	\$548	\$603
BSR1	1"	8-9/16"	5-7/8"	1	\$612	\$673	\$740

BROCAS DE ACERO DE ALTA VELOCIDAD MÉTRICAS CON COBALTO ZANCO RECTO

URREA

USO INDUSTRIAL
MÉTRICAS
ACERO M35

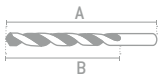

- Fabricadas en acero M35 de alta velocidad.
- Alta resistencia al cobalto.
- La dureza del cobalto permite trabajar a velocidades 30% mayores que las brocas convencionales.
- Ángulo de punta de punta 118° en medidas de 1 mm a 2.5 mm.
- Ángulo de punta de 135° en medidas de 3 mm a 13 mm.

CÓDIGO	MEDIDA	LARGO TOTAL (A)	LARGO HÉLICE (B)	Ø	SUB DIST.	MAYOREO	MENUDEO
BC10M	1 mm	34 mm	12 mm	10	\$14	\$15	\$17
BC15M	1.5 mm	43 mm	20 mm	10	\$20	\$22	\$24
BC20M	2 mm	49 mm	24 mm	10	\$20	\$22	\$24
BC25M	2.5 mm	57 mm	30 mm	10	\$20	\$22	\$24
BC30M	3 mm	61 mm	33 mm	10	\$20	\$22	\$24
BC32M	3.2 mm	65 mm	36 mm	10	\$20	\$22	\$24
BC35M	3.5 mm	70 mm	39 mm	10	\$21	\$23	\$25
BC40M	4 mm	75 mm	43 mm	10	\$24	\$26	\$29
BC45M	4.5 mm	80 mm	47 mm	10	\$26	\$29	\$32
BC50M	5 mm	86 mm	52 mm	10	\$30	\$33	\$36
BC52M	5.2 mm	86 mm	52 mm	10	\$36	\$40	\$44
BC55M	5.5 mm	93 mm	57 mm	10	\$41	\$45	\$50
BC60M	6 mm	93 mm	57 mm	10	\$44	\$48	\$53
BC65M	6.5 mm	101 mm	63 mm	10	\$50	\$55	\$61

CÓDIGO	MEDIDA	LARGO TOTAL (A)	LARGO HÉLICE (B)	Ø	SUB DIST.	MAYOREO	MENUDEO
BC70M	7 mm	109 mm	69 mm	10	\$69	\$76	\$84
BC75M	7.5 mm	109 mm	69 mm	5	\$78	\$86	\$95
BC80M	8 mm	117 mm	75 mm	5	\$83	\$91	\$100
BC85M	8.5 mm	117 mm	75 mm	5	\$95	\$105	\$116
BC90M	9 mm	125 mm	81 mm	5	\$120	\$132	\$145
BC95M	9.5 mm	125 mm	81 mm	5	\$120	\$132	\$145
BC100M	10 mm	133 mm	87 mm	5	\$137	\$151	\$166
BC105M	10.5 mm	133 mm	87 mm	5	\$159	\$175	\$193
BC110M	11 mm	142 mm	94 mm	5	\$185	\$204	\$224
BC115M	11.5 mm	142 mm	94 mm	5	\$219	\$241	\$265
BC120M	12 mm	151 mm	101 mm	5	\$219	\$241	\$265
BC125M	12.5 mm	151 mm	101 mm	5	\$229	\$252	\$277
BC130M	13 mm	151 mm	101 mm	5	\$405	\$446	\$491

NUEVO

HERRAMIENTAS DE CORTE,
DESBASTE Y LIJADO

BROCAS PARA METAL

BROCAS DE ACERO DE ALTA VELOCIDAD CON COBALTO MÉTRICAS ZANCO RECTO

SURTEK

NUEVO

USO PROFESIONAL

MÉTRICAS



- Acero M2.
- Punta autocentable 135° a partir de 3 mm.
- Zanco recto.
- Recubiertas de cobalto.
- NORMAS: GGG-D-751D; DIN 338; GGG-G-613; NOM 0-91, 0-110; ASME B94.11M.



• Recubiertas de cobalto.

BS85M



CÓDIGO	MEDIDA	LONGITUD TOTAL (A)	LONGITUD DE HÉLICE (B)	📏	SUB DIST.	MAYOREO	MENUDEO
BS10M	1 mm	34 mm	12 mm	10	\$9.90	\$11	\$12
BS15M	1.5 mm	43 mm	20 mm	10	\$9.90	\$11	\$12
BS20M	2 mm	49 mm	24 mm	10	\$9.90	\$11	\$12
BS25M	2.5 mm	57 mm	30 mm	10	\$9.90	\$11	\$12
BS30M	3 mm	61 mm	33 mm	10	\$9.90	\$11	\$12
BS32M	3.2 mm	65 mm	36 mm	10	\$9.90	\$11	\$12
BS35M	3.5 mm	70 mm	39 mm	10	\$12	\$13	\$14
BS40M	4 mm	75 mm	43 mm	10	\$14	\$15	\$17
BS45M	4.5 mm	80 mm	47 mm	10	\$19	\$21	\$23
BS50M	5 mm	86 mm	52 mm	10	\$24	\$26	\$29
BS52M	5.2 mm	86 mm	52 mm	10	\$25	\$28	\$31
BS55M	5.5 mm	93 mm	57 mm	10	\$28	\$31	\$34
BS60M	6 mm	93 mm	57 mm	10	\$33	\$36	\$40
BS65M	6.5 mm	101 mm	63 mm	10	\$37	\$41	\$45
BS70M	7 mm	109 mm	69 mm	10	\$45	\$50	\$55
BS75M	7.5 mm	109 mm	69 mm	5	\$53	\$58	\$64
BS80M	8 mm	117 mm	75 mm	5	\$57	\$63	\$69
BS85M	8.5 mm	117 mm	75 mm	5	\$70	\$77	\$85
BS90M	9 mm	125 mm	81 mm	5	\$79	\$87	\$96
BS95M	9.5 mm	125 mm	81 mm	5	\$90	\$99	\$109
BS100M	10 mm	133 mm	87 mm	5	\$100	\$110	\$121
BS105M	10.5 mm	133 mm	87 mm	5	\$115	\$127	\$140
BS110M	11 mm	142 mm	94 mm	5	\$130	\$143	\$157
BS115M	11.5 mm	142 mm	94 mm	5	\$148	\$163	\$179
BS120M	12 mm	151 mm	101 mm	5	\$159	\$175	\$193
BS125M	12.5 mm	151 mm	101 mm	5	\$170	\$187	\$206
BS130M	13 mm	151 mm	101 mm	5	\$185	\$204	\$224

JUEGO DE BROCAS NEGRAS DE ACERO DE ALTA VELOCIDAD ZANCO RECTO

URREA

HERRAMIENTAS DE CORTE, DESBASTE Y LIJADO

USO PESADO ACERO M2

115 PIEZAS COMBINADO



NUMÉRICAS

Contenido	Contenido	Contenido
Código Medida	Código Medida	Código Medida
BNM1 1	BNM21 21	BNM41 41
BNM2 2	BNM22 22	BNM42 42
- 3	BNM23 23	BNM43 43
BNM4 4	BNM24 24	BNM44 44
BNM5 5	BNM25 25	BNM45 45
BNM6 6	BNM26 26	BNM46 46
BNM7 7	BNM27 27	BNM47 47
BNM8 8	BNM28 28	BNM48 48
BNM9 9	BNM29 29	BNM49 49
BNM10 10	BNM30 30	BNM50 50
BNM11 11	BNM31 31	BNM51 51
BNM12 12	BNM32 32	BNM52 52
BNM13 13	BNM33 33	BNM53 53
BNM14 14	BNM34 34	BNM54 54
BNM15 15	BNM35 35	BNM55 55
- 16	BNM36 36	BNM56 56
BNM17 17	BNM37 37	BNM57 57
BNM18 18	BNM38 38	BNM58 58
BNM19 19	BNM39 39	BNM59 59
BNM20 20	BNM40 40	BNM60 60

ALFABÉTICAS

Contenido	Contenido
Código Medida	Código Medida
BLTA A	BLTN N
BLTB B	BLTO O
BLTC C	BLTP P
BLTD D	BLTQ Q
BLTE E	BLTR R
BLTF F	BLTS S
BLTG G	BLTT T
BLTH H	BLTU U
BLTI I	BLTV V
BLTJ J	BLTW W
BLTK K	BLTX X
BLTL L	BLTY Y
BLTM M	BLTZ Z

FRACCIONALES

Contenido	Contenido	Contenido
Código Medida	Código Medida	Código Medida
B1/16 1/16"	B7/32 7/32"	B3/8 3/8"
B5/64 5/64"	B15/64 15/64"	B25/64 25/64"
B3/32 3/32"	B1/4 1/4"	B13/32 13/32"
B7/64 7/64"	B17/64 17/64"	B27/64 27/64"
B1/8 1/8"	B9/32 9/32"	B7/16 7/16"
B9/64 9/64"	B19/64 19/64"	B29/64 29/64"
B5/32 5/32"	B5/16 5/16"	B15/32 15/32"
B11/64 11/64"	B21/64 21/64"	B31/64 31/64"
B3/16 3/16"	B11/32 11/32"	B1/2 1/2"
B13/64 13/64"	B23/64 23/64"	

CAJA METÁLICA

CÓDIGO	PIEZAS	📏	SUB DIST.	MAYOREO	MENUDEO
51115	115	1	\$11,985	\$13,184	\$14,502

URREA
HERRAMIENTAS DE CALIDAD SUPERIOR

SURTEK
HERRAMIENTAS PARA PROFESIONALES

FOY

BROCAS PARA METAL

BROCAS NEGRAS DE ACERO DE ALTA VELOCIDAD ZANCO RECTO

URREA
HERRAMIENTAS DE CORTE, DESBASTE Y LIJADO

FRACCIONALES ACERO M2

USO PESADO

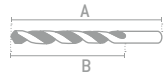

JUEGOS DE BROCAS NEGRAS FRACCIONALES

CÓDIGO	5129	5121	5115	5113
PIEZAS	29	21	15	13
EMPAQUE				
CAJA	4079	4078	4077	
SUB DIST.	1	1	1	1
MAYOREO	\$3,251	\$1,652	\$1,818	\$422
MENUDEO	\$3,576	\$1,817	\$2,000	\$464
	\$3,934	\$1,999	\$2,200	\$510

CÓDIGO	MEDIDA	LARGO TOTAL (A)	LARGO HÉLICE (B)	Ø	SUB DIST.	MAYOREO	MENUDEO
B1/64	1/64"	3/4"	3/16"	10	\$81	\$89	\$98
B1/32	1/32"	1-3/8"	1/2"	10	\$53	\$58	\$64
B3/64	3/64"	1-3/4"	3/4"	10	\$36	\$40	\$44
B1/16	1/16"	1-7/8"	7/8"	10	\$26	\$29	\$32
B5/64	5/64"	2"	1"	10	\$26	\$29	\$32
B3/32	3/32"	2-1/4"	1-1/4"	10	\$26	\$29	\$32
B7/64	7/64"	2-5/8"	1-1/2"	10	\$26	\$29	\$32
B1/8	1/8"	2-3/4"	1-5/8"	10	\$26	\$29	\$32
B9/64	9/64"	2-7/8"	1-3/4"	10	\$28	\$31	\$34
B5/32	5/32"	3-1/8"	2"	10	\$32	\$35	\$39
B11/64	11/64"	3-1/4"	2-1/8"	10	\$35	\$39	\$43
B3/16	3/16"	3-1/2"	2-5/16"	10	\$39	\$43	\$47
B13/64	13/64"	3-5/8"	2-7/16"	10	\$43	\$47	\$52
B7/32	7/32"	3-3/4"	2-1/2"	10	\$48	\$53	\$58
B15/64	15/64"	3-7/8"	2-5/8"	10	\$51	\$56	\$62
B1/4	1/4"	4"	2-3/4"	10	\$57	\$63	\$69
B17/64	17/64"	4-1/8"	2-7/8"	10	\$73	\$80	\$88
B9/32	9/32"	4-1/4"	3"	10	\$80	\$88	\$97
B19/64	19/64"	4-3/8"	3-1/16"	5	\$90	\$99	\$109
B5/16	5/16"	4-1/2"	3-3/16"	5	\$90	\$99	\$109
B21/64	21/64"	4-5/8"	3-5/16"	5	\$99	\$109	\$120
B11/32	11/32"	4-3/4"	3-7/16"	5	\$119	\$131	\$144
B23/64	23/64"	4-7/8"	3-1/2"	5	\$126	\$139	\$153
B3/8	3/8"	5"	3-5/8"	5	\$126	\$139	\$153
B25/64	25/64"	5-1/8"	3-3/4"	5	\$126	\$139	\$153
B13/32	13/32"	5-1/4"	3-7/8"	5	\$152	\$167	\$184
B27/64	27/64"	5-3/8"	3-15/16"	5	\$170	\$187	\$206
B7/16	7/16"	5-1/2"	4-1/16"	5	\$181	\$199	\$219
B29/64	29/64"	5-5/8"	4-3/16"	5	\$208	\$229	\$252
B15/32	15/32"	5-3/4"	4-5/16"	5	\$208	\$229	\$252
B31/64	31/64"	5-7/8"	4-3/8"	5	\$224	\$246	\$271
B1/2	1/2"	6"	4-1/2"	5	\$224	\$246	\$271
B17/32	17/32"	6-5/8"	4-13/16"	1	\$564	\$620	\$682
B9/16	9/16"	6-5/8"	4-13/16"	1	\$634	\$697	\$767
B19/32	19/32"	7-1/8"	5-3/16"	1	\$662	\$728	\$801
B5/8	5/8"	7-1/8"	5-3/16"	1	\$711	\$782	\$860
B21/32	21/32"	7-1/8"	5-3/16"	1	\$744	\$818	\$900
B11/16	11/16"	7-5/8"	5-5/8"	1	\$865	\$952	\$1,047
B3/4	3/4"	9-3/4"	5-7/8"	1	\$1,024	\$1,126	\$1,239

BROCAS NEGRAS DE ACERO DE ALTA VELOCIDAD MÉTRICAS ZANCO RECTO

URREA
HERRAMIENTAS DE CORTE, DESBASTE Y LIJADO

MÉTRICAS ACERO M2

USO PESADO

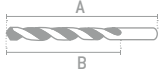

B30MM



CÓDIGO	MEDIDA	LARGO TOTAL (A)	LARGO HÉLICE (B)	Ø	SUB DIST.	MAYOREO	MENUDEO
B10MM	1.0 mm	1-7/8"	7/8"	10	\$37	\$41	\$45
B11MM	1.1 mm	1-7/8"	7/8"	10	\$37	\$41	\$45
B12MM	1.2 mm	1-7/8"	7/8"	10	\$37	\$41	\$45
B13MM	1.3 mm	1-7/8"	7/8"	10	\$37	\$41	\$45
B14MM	1.4 mm	1-7/8"	7/8"	10	\$37	\$41	\$45
B15MM	1.5 mm	1-7/8"	7/8"	10	\$37	\$41	\$45
B16MM	1.6 mm	1-7/8"	7/8"	10	\$37	\$41	\$45
B17MM	1.7 mm	2"	1"	10	\$37	\$41	\$45
B18MM	1.8 mm	2"	1"	10	\$37	\$41	\$45
B19MM	1.9 mm	2"	1"	10	\$37	\$41	\$45
B20MM	2.0 mm	2"	1"	10	\$37	\$41	\$45
B25MM	2.5 mm	2-3/8"	1-7/16"	10	\$37	\$41	\$45
B30MM	3.0 mm	3-3/4"	1-11/16"	10	\$37	\$41	\$45
B35MM	3.5 mm	2-7/8"	1-13/16"	10	\$37	\$41	\$45
B40MM	4.0 mm	3-1/4"	2-3/16"	10	\$41	\$45	\$50
B45MM	4.5 mm	3-3/8"	2-1/4"	10	\$48	\$53	\$58
B50MM	5.0 mm	3-5/8"	2-1/2"	10	\$50	\$55	\$61
B55MM	5.5 mm	3-13/16"	2-9/16"	10	\$62	\$68	\$75
B60MM	6.0 mm	4-1/16"	2-13/16"	10	\$73	\$80	\$88
B65MM	6.5 mm	4-3/16"	2-15/16"	10	\$80	\$88	\$97
B70MM	7.0 mm	4-3/16"	2-15/16"	10	\$87	\$96	\$106
B75MM	7.5 mm	4-7/16"	3-1/8"	5	\$106	\$117	\$129
B80MM	8.0 mm	4-9/16"	3-1/4"	5	\$119	\$131	\$144
B85MM	8.5 mm	4-13/16"	3-1/2"	5	\$126	\$139	\$153
B90MM	9.0 mm	5"	3-9/16"	5	\$174	\$191	\$210
B95MM	9.5 mm	5-1/16"	3-11/16"	5	\$186	\$205	\$226
B100MM	10.0 mm	5-5/16"	3-13/16"	5	\$235	\$259	\$285
B105MM	10.5 mm	5-3/8"	3-15/16"	5	\$235	\$259	\$285
B110MM	11.0 mm	5-5/8"	4-1/8"	5	\$235	\$259	\$285
B115MM	11.5 mm	5-3/4"	4-1/4"	5	\$257	\$283	\$311
B120MM	12.0 mm	6"	4-7/16"	5	\$268	\$295	\$325
B125MM	12.5 mm	6"	4-9/16"	5	\$279	\$307	\$338
B130MM	13.0 mm	6"	4-9/16"	5	\$279	\$307	\$338

BROCAS NEGRAS DE ACERO DE ALTA VELOCIDAD ALFABÉTICAS ZANCO RECTO

URREA
HERRAMIENTAS DE CORTE, DESBASTE Y LIJADO

ALFABÉTICAS ACERO M2

USO PESADO



BLTT



CÓDIGO	MEDIDA	LARGO TOTAL (A)	LARGO HÉLICE (B)	Ø	SUB DIST.	MAYOREO	MENUDEO
BLTA	A	3-7/8"	2-5/8"	10	\$81	\$89	\$98
BLTB	B	4"	2-3/4"	10	\$81	\$89	\$98
BLTC	C	4"	2-3/4"	10	\$81	\$89	\$98
BLTD	D	4"	2-3/4"	10	\$81	\$89	\$98
BLTE	E	4"	2-3/4"	10	\$81	\$89	\$98
BLTF	F	4-1/8"	2-7/8"	10	\$89	\$98	\$108
BLTG	G	4-1/8"	2-2/8"	10	\$99	\$109	\$120
BLTH	H	4-1/8"	2-7/8"	10	\$99	\$109	\$120
BLTI	I	4-1/8"	2-7/8"	10	\$99	\$109	\$120
BLTJ	J	4-1/8"	2-7/8"	10	\$110	\$121	\$133
BLTK	K	4-1/4"	2-15/16"	10	\$120	\$132	\$145
BLTL	L	4-1/4"	2-15/16"	5	\$120	\$132	\$145
BLTM	M	4-3/8"	3-1/16"	5	\$120	\$132	\$145
BLTN	N	4-3/8"	3-1/16"	5	\$126	\$139	\$153
BLTO	O	4-1/2"	3-3/16"	5	\$126	\$139	\$153
BLTP	P	4-5/8"	3-5/16"	5	\$141	\$155	\$171
BLTQ	Q	3-7/16"	3-7/16"	5	\$141	\$155	\$171
BLTR	R	4-3/4"	3-7/16"	5	\$152	\$167	\$184
BLTS	S	4-7/8"	3-1/2"	5	\$163	\$179	\$197
BLTT	T	4-7/8"	3-1/2"	5	\$186	\$205	\$226
BLTU	U	5"	3-5/8"	5	\$186	\$205	\$226
BLTV	V	5"	3-5/8"	5	\$192	\$211	\$232
BLTW	W	5-1/8"	3-3/4"	5	\$207	\$228	\$251
BLTX	X	5-1/8"	3-3/4"	5	\$235	\$259	\$285
BLTY	Y	5-1/4"	3-7/8"	5	\$285	\$314	\$345
BLTZ	Z	5-1/4"	3-7/8"	5	\$306	\$337	\$371

BROCAS PARA METAL

BROCAS NEGRAS DE ACERO DE ALTA VELOCIDAD NUMÉRICAS ZANCO RECTO

URREA

USO PESADO **NUMÉRICAS** ACERO M2



BNM13



JUEGO DE BROCAS NUMÉRICAS

CÓDIGO	5160
PIEZAS	60
EMPAQUE	
📦	1
SUB DIST.	\$3,525
MAYOREO	\$3,878
MENUDEO	\$4,266

CÓDIGO	MEDIDA	LARGO TOTAL (A)	LARGO HÉLICE (B)	📦	SUB DIST.	MAYOREO	MENUDEO
BNM1	No. 1	3-7/8"	2-5/8"	10	\$74	\$81	\$89
BNM2	No. 2	3-7/8"	2-5/8"	10	\$74	\$81	\$89
-	No. 3	3-3/4"	2-1/2"		No disponible para su venta individual		
BNM4	No. 4	3-3/4"	2-1/2"	10	\$68	\$75	\$83
BNM5	No. 5	3-3/4"	2-1/2"	10	\$68	\$75	\$83
BNM6	No. 6	3-3/4"	2-1/2"	10	\$68	\$75	\$83
BNM7	No. 7	3-5/8"	2-7/16"	10	\$59	\$65	\$72
BNM8	No. 8	3-5/8"	2-7/16"	10	\$59	\$65	\$72
BNM9	No. 9	3-5/8"	2-7/16"	10	\$59	\$65	\$72
BNM10	No. 10	3-5/8"	2-7/16"	10	\$59	\$65	\$72
BNM11	No. 11	3-1/2"	2-5/16"	10	\$57	\$63	\$69
BNM12	No. 12	3-1/2"	2-5/16"	10	\$57	\$63	\$69
BNM13	No. 13	3-1/2"	2-5/16"	10	\$57	\$63	\$69
BNM14	No. 14	3-3/8"	2-3/16"	10	\$56	\$62	\$68
BNM15	No. 15	3-3/8"	2-3/16"	10	\$56	\$62	\$68
-	No. 16	3-3/8"	2-3/16"		No disponible para su venta individual		
BNM17	No. 17	3-3/8"	2-3/16"	10	\$56	\$62	\$68
BNM18	No. 18	3-1/4"	2-1/8"	10	\$46	\$51	\$56
BNM19	No. 19	3-1/4"	2-1/8"	10	\$46	\$51	\$56
BNM21	No. 21	3-1/4"	2-1/8"	10	\$42	\$46	\$51
BNM22	No. 22	3-1/8"	2"	10	\$42	\$46	\$51
BNM23	No. 23	3-1/8"	2"	10	\$42	\$46	\$51
BNM24	No. 24	3-1/8"	2"	10	\$42	\$46	\$51
BNM25	No. 25	3"	1-7/8"	10	\$41	\$45	\$50
BNM26	No. 26	3"	1-7/8"	10	\$41	\$45	\$50
BNM27	No. 27	3"	1-7/8"	10	\$41	\$45	\$50
BNM28	No. 28	2-7/8"	1-3/4"	10	\$36	\$40	\$44
BNM29	No. 29	2-7/8"	1-3/4"	10	\$36	\$40	\$44
BNM30	No. 30	2-3/4"	1-5/8"	10	\$36	\$40	\$44
BNM31	No. 31	2-3/4"	1-5/8"	10	\$36	\$40	\$44
BNM32	No. 32	2-3/4"	1-5/8"	10	\$36	\$40	\$44
BNM33	No. 33	2-5/8"	1-1/2"	10	\$36	\$40	\$44
BNM34	No. 34	2-5/8"	1-1/2"	10	\$36	\$40	\$44
BNM35	No. 35	2-5/8"	1-1/2"	10	\$36	\$40	\$44
BNM36	No. 36	2-1/2"	1-7/16"	10	\$36	\$40	\$44
BNM37	No. 37	2-1/2"	1-7/16"	10	\$36	\$40	\$44
BNM38	No. 38	2-1/2"	1-7/16"	10	\$36	\$40	\$44
BNM39	No. 39	2-3/8"	1-3/8"	10	\$36	\$40	\$44
BNM40	No. 40	2-3/8"	1-3/8"	10	\$36	\$40	\$44
BNM41	No. 41	2-3/8"	1-3/8"	10	\$36	\$40	\$44
BNM42	No. 42	2-1/4"	1-1/4"	10	\$36	\$40	\$44
BNM43	No. 43	2-1/4"	1-1/4"	10	\$36	\$40	\$44
BNM44	No. 44	2-1/8"	1-1/8"	10	\$36	\$40	\$44
BNM45	No. 45	2-1/8"	1-1/8"	10	\$36	\$40	\$44
BNM46	No. 46	2-1/8"	1-1/8"	10	\$36	\$40	\$44
BNM47	No. 47	2"	1"	10	\$36	\$40	\$44
BNM48	No. 48	2"	1"	10	\$36	\$40	\$44
BNM49	No. 49	2"	1"	10	\$36	\$40	\$44
BNM50	No. 50	2"	1"	10	\$36	\$40	\$44
BNM51	No. 51	2"	1"	10	\$36	\$40	\$44
BNM52	No. 52	1-7/8"	7/8"	10	\$36	\$40	\$44
BNM53	No. 53	1-7/8"	7/8"	10	\$36	\$40	\$44
BNM54	No. 54	1-7/8"	7/8"	10	\$36	\$40	\$44
BNM55	No. 55	1-7/8"	7/8"	10	\$36	\$40	\$44
BNM56	No. 56	1-3/4"	3/4"	10	\$36	\$40	\$44
BNM57	No. 57	1-3/4"	3/4"	10	\$36	\$40	\$44
BNM58	No. 58	1-5/8"	11/16"	10	\$36	\$40	\$44
BNM59	No. 59	1-5/8"	11/16"	10	\$36	\$40	\$44
BNM60	No. 60	1-5/8"	11/16"	10	\$36	\$40	\$44
BNM61	No. 61	1-5/8"	11/16"	10	\$46	\$51	\$56
BNM62	No. 62	5/8"	5/8"	10	\$46	\$51	\$56
BNM63	No. 63	5/8"	5/8"	10	\$46	\$51	\$56
BNM64	No. 64	1-1/2"	5/8"	10	\$46	\$51	\$56
BNM65	No. 65	1-1/2"	5/8"	10	\$46	\$51	\$56
BNM66	No. 66	1-3/4"	1/2"	10	\$46	\$51	\$56
BNM67	No. 67	1-3/4"	1/2"	10	\$46	\$51	\$56
BNM68	No. 68	1-3/4"	1/2"	10	\$57	\$63	\$69
BNM69	No. 69	1-3/4"	1/2"	10	\$62	\$68	\$75
BNM70	No. 70	1-1/4"	3/8"	10	\$62	\$68	\$75
BNM71	No. 71	1-1/4"	3/8"	10	\$78	\$86	\$95
BNM72	No. 72	1-1/18"	5/16"	10	\$78	\$86	\$95
BNM74	No. 74	1"	1/4"	10	\$78	\$86	\$95
BNM75	No. 75	1"	1/4"	10	\$78	\$86	\$95
BNM76	No. 76	7/8"	3/16"	10	\$78	\$86	\$95
BNM77	No. 77	7/8"	3/16"	10	\$78	\$86	\$95
BNM78	No. 78	7/8"	3/16"	10	\$78	\$86	\$95
BNM79	No. 79	3/4"	1/8"	10	\$97	\$107	\$118
BNM80	No. 80	3/4"	1/8"	10	\$97	\$107	\$118

HERRAMIENTAS DE CORTE,
DESBASTE Y LIJADO

BROCAS PARA METAL

BROCAS NEGRAS DE ACERO DE ALTA VELOCIDAD ZANCO LARGO

USO PESADO

PULGADAS

ACERO M2



URREA

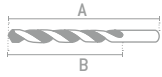

BZL1/4

• Estas brocas son empleadas para taladrar en espacios difíciles de alcanzar gracias a su zanco largo, como lo es el caso de estructuras en la industria de la construcción, y la industria de la aviación y los transportes.

CÓDIGO	MEDIDA	LARGO TOTAL (A)	LARGO HÉLICE (B)	Ø	SUB. DIST.	MAYOREO	MENUDEO
BZL1/8	1/8"	12"	1-5/8"	1	\$197	\$217	\$239
BZL5/32	5/32"	12"	2-5/16"	1	\$224	\$246	\$271
BZL3/16	3/16"	12"	2-1/2"	1	\$252	\$277	\$305
BZL7/32	7/32"	12"	2-3/4"	1	\$268	\$295	\$325
BZL1/4	1/4"	12"	2-15/16"	1	\$290	\$319	\$351
BZL9/32	9/32"	12"	3-3/16"	1	\$345	\$380	\$418
BZL5/16	5/16"	12"	3-7/16"	1	\$400	\$440	\$484

CÓDIGO	MEDIDA	LARGO TOTAL (A)	LARGO HÉLICE (B)	Ø	SUB. DIST.	MAYOREO	MENUDEO
BZL11/32	11/32"	12"	3-5/8"	1	\$422	\$464	\$510
BZL3/8	3/8"	12"	3-7/8"	1	\$481	\$529	\$582
BZL13/32	13/32"	12"	3-7/8"	1	\$526	\$579	\$637
BZL7/16	7/16"	12"	4-1/16"	1	\$597	\$657	\$723
BZL15/32	15/32"	12"	4-5/16"	1	\$662	\$728	\$801
BZL1/2	1/2"	12"	4-1/2"	1	\$756	\$832	\$915

EXHIBIDOR CON BROCAS DE ACERO DE ALTA VELOCIDAD NEGRAS

USO PESADO

951 PIEZAS



EXHIBIDOR CON BROCAS DE ACERO DE ALTA VELOCIDAD FRACCIONALES

USO PESADO

351 PIEZAS



CÓDIGO	DESCRIPCIÓN	Ø	SUB. DIST.	MAYOREO	MENUDEO
EXBROCAN	950 brocas de acero industriales más exhibidor con calibrador.	1	\$75,633	\$83,196	\$91,516

CÓDIGO	DESCRIPCIÓN	Ø	SUB. DIST.	MAYOREO	MENUDEO
BROCO1	350 brocas de acero fraccionales más exhibidor con calibrador.	1	\$22,634	\$24,897	\$27,387

BROCAS TIPO MORSE DE ACERO DE ALTA VELOCIDAD ZANCO CÓNICO

USO PESADO

PULGADAS

ACERO M2



URREA



Ángulo de 118°



BZC1

- La forma cónica del zanco permite una óptima sujeción evitando que la broca se patine al momento de perforar ya que este diseño se encuentra a partir de diámetros de 1/2 pulgada en adelante obteniendo una perforación con exactitud.
- Compatibilidad en taladros estacionarios, tornos, convencionales y de control numéricos. Ideales para trabajar desde baja a media dureza.
- Son la mejor opción para trabajos donde se requiere una extrema exactitud en la perforación.

CÓDIGO	MEDIDA	CONO	LARGO TOTAL (A)	LARGO HÉLICE (B)	Ø	SUB. DIST.	MAYOREO	MENUDEO
BZC1/2	1/2"	2	8-1/4"	4-3/8"	1	\$903	\$993	\$1,092
BZC9/16	9/16"	2	8-3/4"	4-7/8"	1	\$1,117	\$1,229	\$1,352
BZC5/8	5/8"	2	8-3/4"	4-7/8"	1	\$1,243	\$1,367	\$1,504
BZC3/4	3/4"	2	9-3/4"	5-7/8"	1	\$1,652	\$1,817	\$1,999
BZC13/16	13/16"	3	10-3/4"	6-1/8"	1	\$2,003	\$2,203	\$2,423
BZC7/8	7/8"	3	10-3/4"	6-1/8"	1	\$2,233	\$2,456	\$2,702
BZC15/16	15/16"	3	10-3/4"	6-1/8"	1	\$2,298	\$2,528	\$2,781
BZC1	1"	3	11"	6-3/8"	1	\$2,628	\$2,891	\$3,180
BZC1-1/8	1-1/8"	4	12-3/4"	7-1/8"	1	\$3,645	\$4,010	\$4,411
BZC1-3/16	1-3/16"	4	13"	7-3/8"	1	\$3,887	\$4,276	\$4,704
BZC1-1/4	1-1/4"	4	13-1/2"	7-7/8"	1	\$4,550	\$5,005	\$5,506
BZC1-5/16	1-5/16"	4	14-1/4"	8-5/8"	1	\$5,524	\$6,076	\$6,684

CÓDIGO	MEDIDA	CONO	LARGO TOTAL (A)	LARGO HÉLICE (B)	Ø	SUB. DIST.	MAYOREO	MENUDEO
BZC1-3/8	1-3/8"	4	14-1/2"	8-7/8"	1	\$5,835	\$6,419	\$7,061
BZC1-7/16	1-7/16"	4	14-3/4"	9-1/8"	1	\$6,252	\$6,877	\$7,565
BZC1-1/2	1-1/2"	4	15"	9-3/8"	1	\$6,909	\$7,600	\$8,360
BZC1-9/16	1-9/16"	5	16-5/8"	9-5/8"	1	\$8,322	\$9,154	\$10,069
BZC1-5/8	1-5/8"	5	17"	10"	1	\$9,149	\$10,064	\$11,070
BZC1-11/16	1-11/16"	5	17-1/8"	10-1/8"	1	\$10,069	\$11,076	\$12,184
BZC1-3/4	1-3/4"	5	17-1/8"	10-1/8"	1	\$10,555	\$11,611	\$12,772
BZC1-13/16	1-13/16"	5	17-1/8"	10-1/8"	1	\$11,607	\$12,768	\$14,045
BZC1-7/8	1-7/8"	5	17-3/8"	10-3/8"	1	\$11,761	\$12,937	\$14,231
BZC1-15/16	1-15/16"	5	17-3/8"	10-3/8"	1	\$12,938	\$14,232	\$15,655
BZC2	2"	5	17-3/8"	10-3/8"	1	\$12,960	\$14,256	\$15,682

BROCAS PARA METAL

BROCAS NEGRAS DE ACERO DE ALTA VELOCIDAD ZANCO RECTO



USO INDUSTRIAL

PULGADAS

ACERO M1

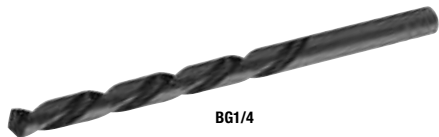

BG1/4

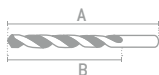

- Fabricadas en acero M1 de alta velocidad, que por sus características es un acero de gran flexibilidad y es menos susceptible a los impactos lo cual lo hace ideal para trabajos de uso general.
- Ángulo de 118° y superficie tratada para incrementar su resistencia al desgaste.



JUEGOS DE BROCAS FRACCIONALES

CÓDIGO	G5129	G5121	G5115
PIEZAS	29	21	15
EMPAQUE	Se surte caja display al pedir 6 piezas.	Se surte caja display al pedir 10 piezas.	Se surte caja display al pedir 8 piezas.
DISPLAY INCLUIDO AL PEDIR	6 piezas	10 piezas	8 piezas
☑	1	1	1
SUB DIST.	\$2,464	\$1,072	\$1,641
MAYOREO	\$2,710	\$1,179	\$1,805
MENUDEO	\$2,981	\$1,297	\$1,986

CÓDIGO	MEDIDA	LARGO TOTAL (A)	LARGO HÉLICE (B)	☑	SUB DIST.	MAYOREO	MENUDEO
BG1/64	1/64"	3/4"	3/16"	10	\$6.80	\$7.50	\$8.30
BG1/32	1/32"	1-3/8"	1/2"	10	\$6.80	\$7.50	\$8.30
BG3/64	3/64"	1-3/4"	3/4"	10	\$7.90	\$8.70	\$9.60
BG1/16	1/16"	1-7/8"	7/8"	10	\$10	\$11	\$12
BG5/64	5/64"	2"	1"	10	\$10	\$11	\$12
BG3/32	3/32"	2-1/4"	1-1/4"	10	\$11	\$12	\$13
BG7/64	7/64"	2-5/8"	1-1/2"	10	\$13	\$14	\$15
BG1/8	1/8"	2-3/4"	1-5/8"	10	\$13	\$14	\$15
BG9/64	9/64"	2-7/8"	1-3/4"	10	\$14	\$15	\$17
BG5/32	5/32"	3-1/8"	2"	10	\$16	\$18	\$20
BG11/64	11/64"	3-1/4"	2-1/8"	10	\$18	\$20	\$22
BG3/16	3/16"	3-1/2"	2-5/16"	10	\$23	\$25	\$28
BG13/64	13/64"	3-5/8"	2-7/16"	10	\$25	\$28	\$31
BG7/32	7/32"	3-3/4"	2-1/2"	10	\$30	\$33	\$36
BG15/64	15/64"	3-7/8"	2-5/8"	10	\$34	\$37	\$41
BG1/4	1/4"	4"	2-3/4"	10	\$37	\$41	\$45
BG17/64	17/64"	4-1/8"	2-7/8"	10	\$46	\$51	\$56
BG9/32	9/32"	4-1/4"	3"	10	\$50	\$55	\$61
BG19/64	19/64"	4-3/8"	3-1/16"	5	\$57	\$63	\$69
BG5/16	5/16"	4-1/2"	3-3/16"	5	\$64	\$70	\$77
BG21/64	21/64"	4-5/8"	3-5/16"	5	\$69	\$76	\$84
BG11/32	11/32"	4-3/4"	3-7/16"	5	\$82	\$90	\$99
BG23/64	23/64"	4-7/8"	3-1/2"	5	\$88	\$97	\$107
BG3/8	3/8"	5"	3-5/8"	5	\$91	\$100	\$110
BG25/64	25/64"	5-1/8"	3-3/4"	5	\$105	\$116	\$128
BG13/32	13/32"	5-1/4"	3-7/8"	5	\$120	\$132	\$145
BG27/64	27/64"	5-3/8"	3-15/16"	5	\$137	\$151	\$166
BG7/16	7/16"	5-1/2"	4-1/16"	5	\$141	\$155	\$171
BG29/64	29/64"	5-5/8"	4-3/16"	5	\$159	\$175	\$193
BG15/32	15/32"	5-3/4"	4-5/16"	5	\$164	\$180	\$198
BG31/64	31/64"	5-7/8"	4-3/8"	5	\$174	\$191	\$210
BG1/2	1/2"	6"	4-1/2"	5	\$181	\$199	\$219
BG33/64	33/64"	6-5/8"	4-13/16"	1	\$307	\$338	\$372
BG17/32	17/32"	6-5/8"	4-13/16"	1	\$327	\$360	\$396
BG35/64	35/64"	6-5/8"	4-13/16"	1	\$338	\$372	\$409
BG9/16	9/16"	6-5/8"	4-13/16"	1	\$372	\$409	\$450
BG37/64	37/64"	6-5/8"	4-13/16"	1	\$389	\$428	\$471
BG19/32	19/32"	7-1/8"	5-3/16"	1	\$400	\$440	\$484
BG39/64	39/64"	7-1/8"	5-3/16"	1	\$416	\$458	\$504
BG5/8	5/8"	7-1/8"	5-3/16"	1	\$460	\$506	\$557
BG41/64	41/64"	7-1/8"	5-3/16"	1	\$476	\$524	\$576
BG21/32	21/32"	7-1/8"	5-3/16"	1	\$492	\$541	\$595
BG43/64	43/64"	7-5/8"	5-5/8"	1	\$520	\$572	\$629
BG11/16	11/16"	7-5/8"	5-5/8"	1	\$569	\$626	\$689
BG3/4	3/4"	9-3/4"	5-7/8"	1	\$777	\$855	\$941

HERRAMIENTAS DE CORTE,
DESBASTE Y LIJADO

BROCAS PARA METAL

BROCAS NEGRAS DE ACERO DE ALTA VELOCIDAD ZANCO RECTO EN BLISTER



USO INDUSTRIAL

PULGADAS



BGB3/4

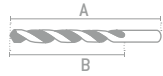

- Ángulo de 135°.
- Para perforar: aluminio, cobre, latón, zinc, hierro y acero no aleado.
- Perforación con precisión, sin desplazamiento.
- Durabilidad y resistencia por su punta cónica.
- Su forma con dos canales permite que el orificio sea más liso.
- Su estructura permite que las virutas no queden atrapadas reduciendo la fuerza del corte.

CÓDIGO	MEDIDA	LARGO TOTAL	LARGO HÉLICE	Ø	SUB. DIST.	MAYOREO	MENUDEO
BGB3/32	3/32"	2-1/4"	57 mm	1-1/4"	32 mm	1	\$12 \$13 \$14
BGB7/64	7/64"	2-5/8"	67 mm	1-1/2"	38 mm	1	\$14 \$15 \$17
BGB1/8	1/8"	2-3/4"	70 mm	1-5/8"	41 mm	1	\$14 \$15 \$17
BGB9/64	9/64"	2-7/8"	73 mm	1-3/4"	44 mm	1	\$16 \$18 \$20
BGB5/32	5/32"	3-1/8"	79 mm	2"	51 mm	1	\$19 \$21 \$23
BGB11/64	11/64"	3-1/4"	83 mm	2-1/8"	54 mm	1	\$21 \$23 \$25
BGB3/16	3/16"	3-1/2"	89 mm	2-5/16"	59 mm	1	\$25 \$28 \$31
BGB13/64	13/64"	3-5/8"	92 mm	2-7/16"	62 mm	1	\$28 \$31 \$34
BGB7/32	7/32"	3-3/4"	95 mm	2-1/2"	64 mm	1	\$33 \$36 \$40
BGB1/4	1/4"	4"	102 mm	2-3/4"	70 mm	1	\$42 \$46 \$51
BGB9/32	9/32"	4-1/4"	108 mm	3"	76 mm	1	\$56 \$62 \$68
BGB5/16	5/16"	4-1/2"	114 mm	3-3/16"	81 mm	1	\$70 \$77 \$85
BGB3/8	3/8"	5"	127 mm	3-5/8"	92 mm	1	\$101 \$111 \$122
BGB7/16	7/16"	5-1/2"	140 mm	4-1/16"	103 mm	1	\$159 \$175 \$193
BGB1/2	1/2"	6"	152 mm	4-1/2"	114 mm	1	\$203 \$223 \$245
BGB9/16	9/16"	6-5/8"	168 mm	4-13/16"	122 mm	1	\$415 \$457 \$503
BGB5/8	5/8"	7-1/8"	181 mm	5-3/16"	132 mm	1	\$509 \$560 \$616
BGB3/4	3/4"	9-3/4"	247 mm	5-7/8"	149 mm	1	\$853 \$938 \$1,032

EXHIBIDOR CON BROCAS NEGRAS DE ACERO DE ALTA VELOCIDAD



USO INDUSTRIAL

711 PIEZAS



CONTENIDO



CÓDIGO	DESCRIPCIÓN	Ø	SUB. DIST.	MAYOREO	MENUDEO
EXBROCAU	710 brocas de uso general más exhibidor con calibrador	1	\$40,373	\$44,410	\$48,851

BROCAS NEGRAS DE ACERO DE ALTA VELOCIDAD ZANCO RECTO



USO GENERAL

PULGADAS

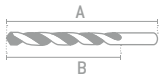

- Acero alta velocidad.
- Punta de 118°.



BAVN1/4



JUEGO DE BROCAS

CÓDIGO	PIEZA	EMPAQUE	Ø	SUB. DIST.	MAYOREO	MENUDEO
JBAVN29	29		1	\$1,466	\$1,613	\$1,774

CÓDIGO	MEDIDA	LONGITUD TOTAL (A)	LONGITUD DE HÉLICE (B)	Ø	SUB. DIST.	MAYOREO	MENUDEO
BAVN1/16	1/16"	2"	7/8"	10	\$7.40	\$8.10	\$8.90
-	5/64"	No disponible para su venta individual					
BAVN3/32	3/32"	2-1/4"	1-1/4"	10	\$7.40	\$8.10	\$8.90
BAVN7/64	7/64"	2-1/2"	1-1/2"	10	\$7.40	\$8.10	\$8.90
BAVN1/8	1/8"	2-3/4"	1-5/8"	10	\$8.50	\$9.40	\$10
BAVN9/64	9/64"	2-3/4"	1-3/4"	10	\$9.70	\$11	\$12
BAVN5/32	5/32"	3"	2"	10	\$11	\$12	\$13
BAVN11/64	11/64"	3-1/4"	2-1/8"	10	\$12	\$13	\$14
BAVN3/16	3/16"	3-1/2"	2-5/16"	10	\$15	\$17	\$19
BAVN13/64	13/64"	3-1/2"	2-7/16"	10	\$18	\$20	\$22
BAVN7/32	7/32"	3-3/4"	2-1/2"	10	\$21	\$23	\$25
BAVN15/64	15/64"	3-3/4"	2-5/8"	10	\$24	\$26	\$29
BAVN1/4	1/4"	4"	2-3/4"	10	\$25	\$28	\$31
BAVN17/64	17/64"	4"	2-7/8"	10	\$27	\$30	\$33
BAVN9/32	9/32"	4-1/4"	2-15/16"	10	\$34	\$37	\$41
-	19/64"	No disponible para su venta individual					
BAVN5/16	5/16"	4-1/2"	3-3/16"	5	\$43	\$47	\$52
-	21/64"	No disponible para su venta individual					
BAVN11/32	11/32"	4-3/4"	3-7/16"	5	\$54	\$59	\$65
-	23/64"	No disponible para su venta individual					
BAVN3/8	3/8"	5"	3-5/8"	5	\$65	\$72	\$79
-	25/64"	No disponible para su venta individual					
BAVN13/32	13/32"	5-1/4"	3-7/8"	5	\$88	\$97	\$107
-	27/64"	No disponible para su venta individual					
BAVN7/16	7/16"	5-1/2"	4-1/16"	5	\$104	\$114	\$125
-	29/64"	No disponible para su venta individual					
BAVN15/32	15/32"	5-3/4"	4-5/16"	5	\$115	\$127	\$140
-	31/64"	No disponible para su venta individual					
BAVN1/2	1/2"	6"	4-1/2"	5	\$131	\$144	\$158

JUEGO DE BROCAS NEGRAS DE ACERO DE ALTA VELOCIDAD ZANCO RECTO



USO DOMÉSTICO

PULGADAS

PVL

5 PIEZAS

Medidas
1/4"
3/16"
1/8"
2/32"
1/16"



- Punta de 118°.
- Norma: DIN 338.

CÓDIGO	PIEZAS	Ø	SUB. DIST.	MAYOREO	MENUDEO
144129	5	6	\$78	\$86	\$95

BROCAS PARA METAL

BROCAS ESCALONADAS CON DOBLE ESTRÍA ZANCO 3 PLANOS



PULGADAS
USO INDUSTRIAL



- Las brocas escalonadas Urrera están construidas con doble estría, lo cual permite hacer perforaciones exactas y limpias; además cuenta con un tratamiento especial en la superficie que facilita la perforación.
- Cuenta con diámetros múltiples y zanco con 3 planos para una mayor sujeción evitando que se patine la broca al perforar.
- Aplicaciones en materiales: delgados, plásticos, rígidos, plexiglass, madera y materiales compuestos con el espesor igual o menor que el incremento del escalón de la broca.

CÓDIGO	TIPO	MEDIDA	NÚM. ESCALONES	⊞	SUB DIST.	MAYOREO	MENUDEO
BME1	#1	1/8" a 1/2"	13	1	\$645	\$710	\$781
BME2	#2	3/16" a 1/2"	6	1	\$722	\$794	\$873
BME3	#3	3/16" a 7/8"	12	1	\$1,210	\$1,331	\$1,464
BME4	#4	1/4" a 3/4"	9	1	\$1,160	\$1,276	\$1,404
BME5	#5	9/16" a 1"	8	1	\$1,276	\$1,404	\$1,544
BME6	#6	13/16" a 1-3/8"	10	1	\$2,393	\$2,632	\$2,895
BME7	#7	1/4" a 1-3/8"	10	1	\$2,573	\$2,830	\$3,113

BROCAS ESCALONADAS ZANCO 3 PLANOS



PULGADAS
USO PROFESIONAL

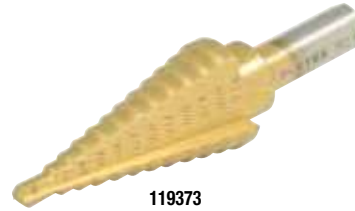

119373

- Ideal para perforar materiales como acero inoxidable, cobre, bronce, aluminio, plástico, láminas, etc.
- Zanco de 3 planos que previene que se gire el broquero.
- Ideal para realizar diferentes tamaños de barrenos con una sola broca.
- Fabricadas en acero de alta velocidad.
- Punta de broca autocentable.

CÓDIGO	NÚM. ESCALONES	MEDIDA	ZANCO	⊞	SUB DIST.	MAYOREO	MENUDEO
119370	13	1/8"-1/2"	1/4"	1	\$153	\$168	\$185
119372	9	1/4"-3/4"	3/8"	1	\$252	\$277	\$305
119373	12	3/16"-7/8"	3/8"	1	\$323	\$355	\$391
119374	10	1/4"-1-3/8"	1/2"	1	\$558	\$614	\$675

BROCAS DE ACERO DE ALTA VELOCIDAD ZANCO REDUCIDO



PULGADAS
USO PROFESIONAL



BSD1-1/16

- Zanco de 1/2".
- Punta 118°.
- Fabricadas en acero M2.
- Normas: GGG-D-751D; DIN 338; GGG-G-613; NOM 0-91, 0-110; ASME B94.11M.

CÓDIGO	MEDIDA	⊞	SUB DIST.	MAYOREO	MENUDEO
BSD1-1/16	1-1/16"	1	\$601	\$661	\$727
BSD1-1/8	1-1/8"	1	\$645	\$710	\$781
BSD1-1/4	1-1/4"	1	\$799	\$879	\$967
BSD1-5/16	1-5/16"	1	\$1,050	\$1,155	\$1,271
BSD1-1/2	1-1/2"	1	\$1,543	\$1,697	\$1,867

AVELLANADORES 5 GAVILANES



PULGADAS
USO PROFESIONAL



119375

- Permite trabajar con tornillos de cabeza plana cónicos.
- Gran rendimiento en operaciones de achaflanado, avellanado y rebabeado.
- Zanco hexagonal de 1/4".
- Ángulo de 82°.
- Normas: GGG-D-613D.

CÓDIGO	MEDIDA	⊞	SUB DIST.	MAYOREO	MENUDEO
119375	1/2"	1	\$120	\$132	\$145
119376	5/8"	1	\$170	\$187	\$206
119377	3/4"	1	\$181	\$199	\$219

BROCAS DE CENTRO DE ACERO DE ALTA VELOCIDAD



PULGADAS
USO PESADO



- Fabricada con acero de alta velocidad que ofrecen un mayor desempeño. Con punta de 118° brinda una mejor perforación inicial en los materiales.
- Diseño de gavilán en espiral que prolonga la vida de la herramienta y mejora la calidad del barreno, combina las características de precisión y exactitud eliminando el margen de error por flexión en la herramienta.
- Punta tipo campana que deja un barreno libre de rebaba al perforar y avellanar al mismo tiempo.
- Empleadas para realizar puntos de centrado o guías de un eje, esfera o placa en materiales como acero inoxidable, fundición, bronce y cobre entre otros.
- La punta en ángulo de 118° brinda una mejor perforación inicial en materiales tales como acero inoxidable, fundición, bronce y cobre.
- Hélice y corte a la derecha con excelente desalajo de rebaba.

CÓDIGO	MEDIDA	DIAMETRO		⊞	SUB DIST.	MAYOREO	MENUDEO
		CUERPO (A)	BROCA (B)				
BCEN1	No. 1	1/8"	3/64"	1	\$137	\$151	\$166
BCEN2	No. 2	3/16"	5/64"	1	\$137	\$151	\$166
BCEN3	No. 3	1/4"	7/64"	1	\$137	\$151	\$166
BCEN4	No. 4	5/16"	1/8"	1	\$137	\$151	\$166
BCEN5	No. 5	7/16"	3/16"	1	\$230	\$253	\$278
BCEN6	No. 6	1/2"	7/32"	1	\$350	\$385	\$424
BCEN7	No. 7	5/8"	1/4"	1	\$564	\$620	\$682
BCEN8	No. 8	3/4"	5/16"	1	\$821	\$903	\$993

BROCAS PARA VIDRIO Y AZULEJO



BROCAS PARA VIDRIO Y AZULEJOS DE ACERO CON CABEZA DE CARBURO DE TUNGSTENO

PULGADAS
USO PROFESIONAL



119355

- Cabeza de carburo de tungsteno.
- Punta tipo flecha para una mejor perforación.

CÓDIGO	MEDIDA	⊞	SUB DIST.	MAYOREO	MENUDEO
119350	1/8"	1	\$27	\$30	\$33
119351	3/16"	1	\$31	\$34	\$37
119352	1/4"	1	\$38	\$42	\$46
119353	5/16"	1	\$41	\$45	\$50
119354	3/8"	1	\$49	\$54	\$59
119355	1/2"	1	\$64	\$70	\$77

BURILES

BURILES CUADRADOS DE ACERO DE ALTA VELOCIDAD CON COBALTO



EXTRA PESADO



- Los buriles están fabricados en acero de alta velocidad para trabajar acero dulce y materiales blandos como son: aluminio, bronce, cobre, entre otros.
- Son ideales para desbastar, cortar, carear, etc., dependiendo el tipo de afilado que se le designe a la herramienta. El cobalto da óptima dureza y resistencia mejorando así el rendimiento de corte.
- Los buriles cuadrados son adecuados para su uso en todos los materiales y aplicaciones extra pesadas que requieren una mayor profundidad de corte.
- Compatibilidades con maquinaria convencional como son: tornos, perfiladoras y cepillos.

GRANEL

CÓDIGO	CUADRADO	LONGITUD TOTAL	⊞	SUB DIST.	MAYOREO	MENUEDO
90616	1/4"	2-1/2"	1	\$163	\$179	\$197
90624	3/8"	3"	1	\$251	\$276	\$304
90632	1/2"	4"	1	\$553	\$608	\$669

CARDAS DE COPA

CARDAS DE COPA TRENZADAS DE ACERO AL CARBÓN ALAMBRE DELGADO Y GRUESO



USO INDUSTRIAL



C800
Alambre delgado

18CT55S
Alambre grueso

- Para cepillado agresivo de alto impacto.
- Ideales para remover óxido, residuos de soldadura y concreto, pintura e incrustaciones duras.

CÓDIGO	DIÁMETRO	ROSCA	CALIBRE ALAMBRE (MM)	VELOCIDAD RPM	⊞	SUB DIST.	MAYOREO	MENUEDO
De alambre delgado								
C800	3"	5/8"	0.35 mm	12500	1	\$100	\$110	\$121
C801	3"	14mm	0.35 mm	12500	1	\$100	\$110	\$121
C802	4"	5/8"	0.35 mm	8500	1	\$235	\$259	\$285
C803	4"	14mm	0.35 mm	8500	1	\$235	\$259	\$285
De alambre grueso								
C806	3"	5/8"	0.50 mm	12500	1	\$100	\$110	\$121
C807	3"	14mm	0.50 mm	12500	1	\$100	\$110	\$121
C808	4"	5/8"	0.50 mm	8500	1	\$229	\$252	\$277
C809	4"	14mm	0.50 mm	8500	1	\$229	\$252	\$277
C810	5"	5/8"	0.50 mm	6500	1	\$290	\$319	\$351
18CT55M	5"	14mm	0.50 mm	6500	1	\$290	\$319	\$351
C811	5"	14mm	0.50 mm	6500	1	\$290	\$319	\$351

CARDAS DE COPA TRENZADAS DE ACERO AL CARBÓN ALAMBRE DELGADO Y GRUESO



USO GENERAL



- Rosca 5/8" (15.9 mm) 11 NC.
- Alambre de acero al carbón.
- Alambre trenzado.
- Gran capacidad de arranque materiales.
- Buena respuesta en superficies irregulares.
- Ofrece acabados suaves y finos.
- Para desbastes más rigurosos. Limpian placas metálicas, armazones metálicos, astilleros, etc., óxidos, pinturas y adherencias en general.
- Para esmeriladora angular.

CÓDIGO	DIÁMETRO	ROSCA	CALIBRE ALAMBRE (MM)	VELOCIDAD RPM	⊞	SUB DIST.	MAYOREO	MENUEDO
De alambre delgado								
C306	5"	5/8"	0.35 mm	6500	1	\$181	\$199	\$219
De alambre grueso								
C307	3"	5/8"	0.50 mm	12500	1	\$89	\$98	\$108
C308	3"	5/8"	0.50 mm	12500	1	\$89	\$98	\$108
C309	4"	5/8"	0.50 mm	8500	1	\$142	\$156	\$172
C310	4"	14mm	0.50 mm	8500	1	\$142	\$156	\$172
C311	5"	5/8"	0.50 mm	6500	1	\$207	\$228	\$251
C312	5"	14mm	0.50 mm	6500	1	\$207	\$228	\$251

BERBIQUÍ

BERBIQUÍ CON MATRACA



USO PROFESIONAL



BCM10



MBR

- Muela y barril portabrocas de boca ancha.
- Sistema de cremallera tipo matraca.
- Mangos móviles de madera.

GRANEL

CÓDIGO	MEDIDA	⊞	SUB DIST.	MAYOREO	MENUEDO
BCM10	12"	1	\$557	\$613	\$674
Repuesto					
CÓDIGO	DESCRIPCIÓN	⊞	SUB DIST.	MAYOREO	MENUEDO
MBR	Juego de muelas para BCM10	6	\$69	\$76	\$84

CARDAS COPA TRENZADAS DE ACERO AL CARBÓN ALAMBRE DELGADO Y GRUESO



USO PROFESIONAL



C512

Código	Diámetro	Sustituye a	Código	Diámetro	Sustituye a
C512	3"	123236	C516	5"	123240
C513	3"	123237	C517	5"	123241
C514	4"	123238	C523	5"	123242
C515	4"	123239	C524	5"	123243

- Alambre de acero al carbón.
- Alambre trenzado para trabajos pesados.
- Aptas para altas velocidades.
- Ideales para trabajos en grandes superficies.
- Gran capacidad de arranque de material.
- Alta resistencia al desgaste.
- Para desbastes más rigurosos. Limpian placas metálicas, armazones metálicos, astilleros, óxidos, pinturas y adherencias en general.
- Para uso con esmeriladora angular.

CÓDIGO	DIÁMETRO	ROSCA	CALIBRE ALAMBRE (MM)	VELOCIDAD RPM	⊞	SUB DIST.	MAYOREO	MENUEDO
De alambre delgado								
C512	3"	5/8"	0.35 mm	12500	1	\$91	\$100	\$110
C513	3"	14 mm	0.35 mm	12500	1	\$91	\$100	\$110
C514	4"	5/8"	0.35 mm	8500	1	\$142	\$156	\$172
C515	4"	14 mm	0.35 mm	8500	1	\$142	\$156	\$172
C516	5"	5/8"	0.35 mm	6500	1	\$203	\$223	\$245
C517	5"	14 mm	0.35 mm	6500	1	\$203	\$223	\$245
De alambre grueso								
C523	5"	5/8"	0.50 mm	6500	1	\$203	\$223	\$245
C524	5"	14 mm	0.50 mm	6500	1	\$203	\$223	\$245

CARDAS DE COPA TRENZADAS DE ACERO AL CARBÓN ALAMBRE DELGADO Y GRUESO CON ZANCO



USO INDUSTRIAL



USO INDUSTRIAL



C837

- Alambre trenzado de acero alto carbono.

CÓDIGO	DIÁMETRO	ROSCA	CALIBRE ALAMBRE (MM)	VELOCIDAD RPM	⊞	SUB DIST.	MAYOREO	MENUEDO
De alambre delgado								
C837	1-1/8"	1/4"	0.35 mm	20000	1	\$93	\$102	\$112
De alambre grueso								
C839	1-1/8"	1/4"	0.50 mm	20000	1	\$93	\$102	\$112

CARDAS DE COPA

CARDAS DE COPA TRENZADAS DE ACERO AL CARBON DE ALAMBRE DELGADO Y GRUESO

SURTEK

NUEVO



C582

- Máx. 4,500 rpm.
- Alambre trenzado de acero alto carbono.

CÓDIGO	DIÁMETRO	ROSCA	CALIBRE ALAMBRE (MM)	VELOCIDAD RPM	⊞	SUB. DIST.	MAYOREO	MENUDEO
De alambre delgado								
C582	1-1/8"	1/4"	0.35 mm	4500	1	\$88	\$97	\$107
De alambre grueso								
C584	1-1/8"	1/4"	0.50 mm	4500	1	\$83	\$91	\$100

CARDAS DE COPA TRENZADAS DE ACERO INOXIDABLE ALAMBRE DELGADO Y GRUESO

SURTEK

NUEVO



C606

- Efecto agresivo, trabajo en cordones de soldadura, eliminación de escorias y cascarillas.
- Alta resistencia a la tracción, mayor duración.
- Elevada duración gracias a los alambres de calidad especial con gran flexibilidad y adaptabilidad.

CÓDIGO	DIÁMETRO	ROSCA	CALIBRE ALAMBRE (MM)	VELOCIDAD RPM	⊞	SUB. DIST.	MAYOREO	MENUDEO
De alambre delgado								
C606	3"	5/8"	0.35 mm	12500	1	\$192	\$211	\$232
C607	3"	14mm	0.35 mm	12500	1	\$192	\$211	\$232
De alambre grueso								
C612	3"	5/8"	0.50 mm	12500	1	\$192	\$211	\$232
C613	3"	14mm	0.50 mm	12500	1	\$192	\$211	\$232
C614	4"	5/8"	0.50 mm	8500	1	\$459	\$505	\$556
C615	4"	14mm	0.50 mm	8500	1	\$459	\$505	\$556

CARDAS DE COPA ONDULADAS ACERO AL CARBÓN ALAMBRE DELGADO

SURTEK

NUEVO



C500

- Alambre de acero al carbón.
- Alambre ondulado para trabajos ligeros.
- Aptas para altas velocidades.
- Ideales para trabajos en grandes superficies.
- Buena respuesta en superficies irregulares.
- Alta resistencia al desgaste.
- Eliminan óxidos, pinturas y adherencias en general.
- Para uso con esmeriladora angular.

CÓDIGO	DIÁMETRO	ROSCA	CALIBRE ALAMBRE (MM)	VELOCIDAD RPM	⊞	SUB. DIST.	MAYOREO	MENUDEO
De alambre delgado								
C500	3"	5/8"	0.35 mm	12500	1	\$74	\$81	\$89
C501	3"	14 mm	0.35 mm	12500	1	\$74	\$81	\$89
C502	4"	5/8"	0.35 mm	8500	1	\$119	\$131	\$144
C503	4"	14 mm	0.35 mm	8500	1	\$119	\$131	\$144
C504	5"	5/8"	0.35 mm	6500	1	\$175	\$193	\$212
C505	5"	14 mm	0.35 mm	6500	1	\$175	\$193	\$212

CARDAS DE COPA TRENZADAS DE ACERO INOXIDABLE ALAMBRE DELGADO Y GRUESO

URREA

NUEVO



C920

- Efecto agresivo, trabajo en cordones de soldadura, eliminación de escorias y cascarillas.
- Alta resistencia a la tracción, mayor duración.
- Elevada duración gracias a los alambres de calidad especial con gran flexibilidad y adaptabilidad.

CÓDIGO	DIÁMETRO	ROSCA	CALIBRE ALAMBRE (MM)	VELOCIDAD RPM	⊞	SUB. DIST.	MAYOREO	MENUDEO
De alambre delgado								
C920	3"	5/8"	0.35 mm	12500	1	\$208	\$229	\$252
C921	3"	14 mm	0.35 mm	12500	1	\$208	\$229	\$252
De alambre grueso								
C926	3"	5/8"	0.50 mm	12500	1	\$208	\$229	\$252
C927	3"	14 mm	0.50 mm	12500	1	\$208	\$229	\$252
C928	4"	5/8"	0.50 mm	8500	1	\$476	\$524	\$576
C929	4"	14 mm	0.50 mm	8500	1	\$476	\$524	\$576

CARDAS DE COPA ONDULADAS DE ACERO AL CARBÓN ALAMBRE DELGADO Y GRUESO

URREA

NUEVO



18C043M
Alambre delgado



18C055S
Alambre grueso

- Para cepillado ligero y medio.
- Ideales para preparar superficies de metal antes de pintar, para limpiar, desbarbar, alisar y eliminar corrosión y laca.

CÓDIGO	DIÁMETRO	ROSCA	CALIBRE DE ALAMBRE (MM)	VELOCIDAD RPM	⊞	SUB. DIST.	MAYOREO	MENUDEO
De alambre delgado								
C812	3"	5/8"	0.35 mm	12500	1	\$84	\$92	\$101
C813	3"	14 mm	0.35 mm	12500	1	\$84	\$92	\$101
C814	4"	5/8"	0.35 mm	8500	1	\$131	\$144	\$158
C815	4"	14 mm	0.35 mm	8500	1	\$131	\$144	\$158
De alambre grueso								
C822	5"	5/8"	0.50 mm	6500	1	\$196	\$216	\$238
C823	5"	14 mm	0.50 mm	6500	1	\$196	\$216	\$238

CARDA DE COPA ONDULADA ACERO AL CARBÓN ALAMBRE DELGADO

FOY



Código	Diámetro	Sustituye a
C301	4"	141735

- Rosca 5/8" (15.9 mm) 11 NC.
- Alambre de acero al carbón.
- Alambre ondulado.
- Buena respuesta en superficies irregulares.
- Ofrece acabados suaves y finos.
- Eliminan óxidos, pinturas y adherencias en general.
- Para esmeriladora angular.

CÓDIGO	DIÁMETRO	ROSCA	CALIBRE ALAMBRE (MM)	VELOCIDAD RPM	⊞	SUB. DIST.	MAYOREO	MENUDEO
De alambre delgado								
C301	4"	5/8"	0.35 mm	6500	1	\$107	\$118	\$130

CARDAS DE COPA

CARDAS DE COPA ONDULADAS DE ACERO AL CARBÓN ALAMBRE FINO Y DELGADO CON ZANCO



C843

- Alambre ondulado de acero alto carbono.
- Cerdas con acabado latonado.

CÓDIGO	DIÁMETRO	ROSCA	CALIBRE ALAMBRE (MM)	VELOCIDAD RPM	☑	SUB. DIST.	MAYOREO	MENUDEO
De alambre fino								
C841	1-3/4"	1/4"	0.17 mm	20000	1	\$46	\$51	\$56
C843	2-3/4"	1/4"	0.17 mm	20000	1	\$60	\$66	\$73
De alambre delgado								
C844	3/4"	1/4"	0.30 mm	20000	1	\$32	\$35	\$39
C845	1"	1/4"	0.30 mm	20000	1	\$43	\$47	\$52
C846	1-1/8"	1/4"	0.30 mm	20000	1	\$46	\$51	\$56
C847	1-3/4"	1/4"	0.30 mm	20000	1	\$46	\$51	\$56
C849	2-3/4"	1/4"	0.30 mm	4500	1	\$60	\$66	\$73



CARDAS DE COPA ONDULADAS DE ACERO AL CARBÓN ALAMBRE FINO Y DELGADO CON ZANCO



C572

Código	Diámetro	Sustituye a	Código	Diámetro	Sustituye a
C572	1-3/4"	123254	C577	1-1/8"	123258
C574	2-3/4"	123255	C578	1-3/4"	123252
C575	3/4"	123256	C580	2-3/4"	123253
C576	1"	123257			

- Zanco 1/4"
- Alambre de acero al carbón acabado latonado otorga resistencia extra a los alambres finos.
- Alambre ondulado para trabajos ligeros.
- Aptas para altas velocidades.
- Ideales para trabajos en grandes superficies.
- Buena respuesta en superficies irregulares.
- Alta resistencia al desgaste.
- Para uso con taladro.

CÓDIGO	DIÁMETRO	ZANCO	CALIBRE ALAMBRE (MM)	VELOCIDAD RPM	☑	SUB. DIST.	MAYOREO	MENUDEO
De alambre fino								
C572	1-3/4"	1/4"	0.17 mm	4500	1	\$35	\$39	\$43
C574	2-3/4"	1/4"	0.17 mm	4500	1	\$46	\$51	\$56
De alambre delgado								
C575	3/4"	1/4"	0.30 mm	4500	1	\$25	\$28	\$31
C576	1"	1/4"	0.30 mm	4500	1	\$32	\$35	\$39
C577	1-1/8"	1/4"	0.30 mm	4500	1	\$35	\$39	\$43
C578	1-3/4"	1/4"	0.30 mm	4500	1	\$35	\$39	\$43
C580	2-3/4"	1/4"	0.30 mm	4500	1	\$46	\$51	\$56

CARDAS DE COPA ONDULADAS DE ACERO AL CARBÓN ALAMBRE FINO Y DELGADO CON ZANCO



141745

Código	Diámetro	Sustituye a
C331	2"	141745
C332	3"	141746

- Zanco 1/4"
- Alambre de acero al carbón.
- Alambre ondulado.
- Adecuada para ranuras y esquinas.
- Buena respuesta en superficies irregulares.
- Ofrece acabados suaves y finos.
- Para limpieza de óxido en piezas.
- Para uso con taladro.

CÓDIGO	DIÁMETRO	ZANCO	CALIBRE ALAMBRE (MM)	VELOCIDAD RPM	☑	SUB. DIST.	MAYOREO	MENUDEO
De alambre fino								
C331	2"	1/4"	0.17 mm	4500	1	\$32	\$35	\$39
De alambre delgado								
C332	3"	1/4"	0.30 mm	4500	1	\$42	\$46	\$51



CARDAS DE COPA ONDULADAS DE ACERO INOXIDABLE ALAMBRE DELGADO Y GUESO



C936

- Efecto agresivo, trabajo en cordones de soldadura, eliminación de escorias y cascarillas.
- Alta resistencia a la tracción, mayor duración.
- Elevada duración gracias a los alambres de calidad especial con gran flexibilidad y adaptabilidad.

CÓDIGO	DIÁMETRO	ROSCA	CALIBRE ALAMBRE (MM)	VELOCIDAD RPM	☑	SUB. DIST.	MAYOREO	MENUDEO
De alambre delgado								
C936	5"	5/8"	0.30 mm	6500	1	\$349	\$384	\$422
C937	5"	14mm	0.30 mm	6500	1	\$349	\$384	\$422
De alambre grueso								
C942	5"	5/8"	0.50 mm	6500	1	\$349	\$384	\$422
C943	5"	14mm	0.50 mm	6500	1	\$349	\$384	\$422

CARDAS DE COPA ONDULADAS DE ACERO INOXIDABLE ALAMBRE DELGADO



C604



- Efecto agresivo, trabajo en cordones de soldadura, eliminación de escorias y cascarillas.
- Alta resistencia a la tracción, mayor duración.
- Elevada duración gracias a los alambres de calidad especial con gran flexibilidad y adaptabilidad.

CÓDIGO	DIÁMETRO	ROSCA	CALIBRE ALAMBRE (MM)	VELOCIDAD RPM	☑	SUB. DIST.	MAYOREO	MENUDEO
De alambre fino								
C604	5"	5/8"	0.30 mm	6500	1	\$306	\$337	\$371
C605	5"	14mm	0.30 mm	6500	1	\$306	\$337	\$371



CARDAS DE COPA ONDULADAS DE ACERO INOXIDABLE ALAMBRE FINO Y DELGADO CON ZANCO



C952

- Efecto agresivo, trabajo en cordones de soldadura, eliminación de escorias y cascarillas.
- Alta resistencia a la tracción, mayor duración.
- Elevada duración gracias a los alambres de calidad especial con gran flexibilidad y adaptabilidad.

CÓDIGO	DIÁMETRO	ROSCA	CALIBRE ALAMBRE (MM)	VELOCIDAD RPM	☑	SUB. DIST.	MAYOREO	MENUDEO
De alambre fino								
C952	1/2"	1/4"	0.20 mm	20000	1	\$43	\$47	\$52
De alambre delgado								
C953	1/2"	1/4"	0.30 mm	20000	1	\$43	\$47	\$52
C954	7/8"	1/4"	0.30 mm	20000	1	\$89	\$98	\$108

CARDAS DE COPA

CARDAS DE COPA ONDULADAS DE ACERO INOXIDABLE ALAMBRE FINO Y DELGADO CON ZANCO

SURTEK

NUEVO



USO MÁSTER
ACERO INOXIDABLE



C627

- Efecto agresivo, trabajo en cordones de soldadura, eliminación de escorias y cascarillas.
- Alta resistencia a la tracción, mayor duración.
- Elevada duración gracias a los alambres de calidad especial con gran flexibilidad y adaptabilidad.



CÓDIGO	DIÁMETRO	ROSCA	CALIBRE ALAMBRE (MM)	VELOCIDAD RPM	⊕	SUB. DIST.	MAYOREO	MENUDEO
De alambre fino								
C627	1/2"	1/4"	0.20 mm	20000	1	\$42	\$46	\$51
De alambre delgado								
C628	1/2"	1/4"	0.30 mm	20000	1	\$42	\$46	\$51
C629	7/8"	1/4"	0.30 mm	4500	1	\$78	\$86	\$95

CARDAS CIRCULARES TRENZADAS CON ROSCA DE ACERO AL CARBON ALAMBRE DELGADO Y GUESO

SURTEK

NUEVO



USO PROFESIONAL



Código	Diámetro	Sustituye a
C536	6"	123225

- Eliminan cascarillas de soldadura, óxidos, rebabas y adherencias en general.
 - Para limpieza de óxido en piezas y superficies.
- Espere fecha de lanzamiento.



CÓDIGO	DIÁMETRO	CENTRO	CALIBRE ALAMBRE (MM)	VELOCIDAD RPM	⊕	SUB. DIST.	MAYOREO	MENUDEO
De alambre delgado								
C528	4"	5/8"	0.35 mm	12500		\$120	\$132	\$145
C529	4"	14mm	0.35 mm	12500		\$120	\$132	\$145
De alambre grueso								
C532	4"	5/8"	0.50 mm	12500		\$120	\$132	\$145
C533	4"	14mm	0.50 mm	12500		\$120	\$132	\$145
C536	6"	5/8"	0.50 mm	9000	1	\$196	\$216	\$238
C538	7"	7/8"	0.50 mm	9000		\$257	\$283	\$311

CARDAS CIRCULARES TRENZADAS CON ROSCA DE ACERO AL CARBON ALAMBRE DELGADO Y GUESO

FOY

NUEVO

\$ PVL



USO DOMÉSTICO



C319



- Para limpieza de óxido en piezas.

CÓDIGO	DIÁMETRO	ZANCO	CALIBRE ALAMBRE (MM)	VELOCIDAD RPM	⊕	SUB. DIST.	MAYOREO	MENUDEO
De alambre delgado								
C319	4"	5/8"	0.35mm	12500	1	\$96	\$106	\$117
C320	4"	14mm	0.35mm	12500	1	\$96	\$106	\$117
De alambre grueso								
C323	4"	5/8"	0.50mm	12500	1	\$96	\$106	\$117
C324	4"	14mm	0.50mm	12500	1	\$96	\$106	\$117
C325	6"	5/8"	0.50mm	9000	1	\$192	\$211	\$232
C326	6"	14mm	0.50mm	9000	1	\$192	\$211	\$232

CARDAS CIRCULARES

CARDAS CIRCULARES TRENZADAS CON ROSCA DE ACERO AL CARBON ALAMBRE GUESO Y DELGADO

URREA

NUEVO



USO INDUSTRIAL



C827

- Para cepillado agresivo de alto impacto.
- Ideales para aplicaciones de trabajo pesado, como la preparación y acabado de partes mecánicas, limpieza en piezas con restos de soldadura, pintura, residuos plásticos y corrosión.



CÓDIGO	DIÁMETRO	ROSCA	CALIBRE ALAMBRE (MM)	VELOCIDAD RPM	⊕	SUB. DIST.	MAYOREO	MENUDEO
De alambre delgado								
C824	4"	5/8"	0.35 mm	12500	1	\$153	\$168	\$185
C825	4"	14 mm	0.35 mm	12500	1	\$153	\$168	\$185
C826	6"	5/8"	0.35 mm	9000	1	\$218	\$240	\$264
C827	6"	14 mm	0.35 mm	9000	1	\$218	\$240	\$264
De alambre grueso								
C828	4"	5/8"	0.50 mm	12500	1	\$153	\$168	\$185
C829	4"	14 mm	0.50 mm	12500	1	\$153	\$168	\$185
C832	7"	7/8"	0.50 mm	9000	1	\$274	\$301	\$331

CARDA CIRCULAR TRENZADA DE ACERO AL CARBON ALAMBRE GUESO

SURTEK

NUEVO



USO PROFESIONAL



Código	Diámetro	Sustituye a
C527	6"	123224

- Alambre de acero alto carbono, trenzado.
- Para limpieza de óxido en piezas.



CÓDIGO	DIÁMETRO	CENTRO	CALIBRE ALAMBRE (MM)	VELOCIDAD RPM	⊕	SUB. DIST.	MAYOREO	MENUDEO
De alambre grueso								
C527	6"	5/8"	0.5 mm	8000	1	\$196	\$216	\$238

CARDAS CIRCULARES TRENZADAS DE ACERO AL CARBON ALAMBRE DELGADO Y GUESO CON ZANCO

URREA

NUEVO



USO INDUSTRIAL



C850



CÓDIGO	DIÁMETRO	ROSCA	CALIBRE ALAMBRE (MM)	VELOCIDAD RPM	⊕	SUB. DIST.	MAYOREO	MENUDEO
De alambre delgado								
C850	3"	1/4"	0.30mm	12000	1	\$119	\$131	\$144
De alambre grueso								
C852	3"	1/4"	0.50mm	12000	1	\$119	\$131	\$144

CARDAS CIRCULARES

CARDAS CIRCULARES TRENZADAS DE ACERO INOXIDABLE ALAMBRE DELGADO Y GRUESO CON ZANCO

SURTEK



USO PROFESIONAL
ACERO INOXIDABLE



C566

- Alambre trenzado de acero alto carbono.

CÓDIGO	DIÁMETRO	ROSCA	CALIBRE ALAMBRE (MM)	VELOCIDAD RPM	☒	SUB. DIST.	MAYOREO	MENUDEO
De alambre delgado								
C566	3"	1/4"	0.30mm	12000	1	\$88	\$97	\$107
De alambre grueso								
C569	3"	1/4"	0.50mm	12000	1	\$88	\$97	\$107

NUEVO

CARDAS CIRCULARES TRENZADAS CON ROSCA DE ACERO INOXIDABLE ALAMBRE DELGADO Y GRUESO

URREA



USO PESADO
ACERO INOXIDABLE



C944

- Efecto agresivo, trabajo en cordones de soldadura, eliminación de escorias y cascarillas.
- Alta resistencia a la tracción, mayor duración.
- Elevada duración gracias a los alambres de calidad especial con gran flexibilidad y adaptabilidad.

CÓDIGO	DIÁMETRO	ROSCA	CALIBRE ALAMBRE (MM)	VELOCIDAD RPM	☒	SUB. DIST.	MAYOREO	MENUDEO
De alambre delgado								
C944	4"	5/8"	0.35mm	12500	1	\$240	\$264	\$290
C945	4"	14mm	0.35mm	12500	1	\$240	\$264	\$290
C946	6"	5/8"	0.40mm	9000	1	\$334	\$367	\$404
C947	6"	14mm	0.40mm	9000	1	\$334	\$367	\$404
De alambre grueso								
C948	4"	5/8"	0.50mm	12500	1	\$240	\$264	\$290
C949	4"	14mm	0.50mm	12500	1	\$240	\$264	\$290

NUEVO

CARDAS CIRCULARES TRENZADAS CON ROSCA DE ACERO INOXIDABLE ALAMBRE GRUESO

SURTEK



USO MÁSTER
ACERO INOXIDABLE



C623

- Efecto agresivo, trabajo en cordones de soldadura, eliminación de escorias y cascarillas.
- Alta resistencia a la tracción, mayor duración.
- Elevada duración gracias a los alambres de calidad especial con gran flexibilidad y adaptabilidad.

CÓDIGO	DIÁMETRO	ROSCA	CALIBRE ALAMBRE (MM)	VELOCIDAD RPM	☒	SUB. DIST.	MAYOREO	MENUDEO
C623	4"	5/8"	0.50mm	12500	1	\$163	\$179	\$197
C624	4"	14mm	0.50mm	12500	1	\$163	\$179	\$197

NUEVO

CARDA CIRCULAR TRENZADA DE ACERO INOXIDABLE ALAMBRE DELGADO CON ZANCO

URREA



USO PESADO
ACERO INOXIDABLE



- Efecto agresivo, trabajo en cordones de soldadura, eliminación de escorias y cascarillas.
- Alta resistencia a la tracción, mayor duración.
- Elevada duración gracias a los alambres de calidad especial con gran flexibilidad y adaptabilidad.

CÓDIGO	DIÁMETRO	ROSCA	CALIBRE ALAMBRE (MM)	VELOCIDAD RPM	☒	SUB. DIST.	MAYOREO	MENUDEO
C960	3"	1/4"	0.35mm	12000	1	\$153	\$168	\$185

NUEVO

CARDAS CIRCULARES ONDULADAS CON ROSCA DE ACERO AL CARBÓN ALAMBRE DELGADO

SURTEK



USO PROFESIONAL



C587

- Cerdas con acabado latonado.

CÓDIGO	DIÁMETRO	ROSCA	CALIBRE ALAMBRE (MM)	VELOCIDAD RPM	☒	SUB. DIST.	MAYOREO	MENUDEO
C587	4-1/2"	5/8"	0.30mm	4500	1	\$126	\$139	\$153
C588	4-1/2"	14mm	0.30mm	4500	1	\$126	\$139	\$153
C589	6"	5/8"	0.35mm	6000	1	\$207	\$228	\$251
C590	6"	14mm	0.35mm	6000	1	\$207	\$228	\$251

NUEVO

CARDAS CIRCULARES ONDULADAS CON ROSCA DE ACERO AL CARBÓN ALAMBRE DELGADO

FOY



USO DOMÉSTICO



C315

- Para limpieza de óxido en piezas.

CÓDIGO	DIÁMETRO	ZANCO	CALIBRE ALAMBRE (MM)	VELOCIDAD RPM	☒	SUB. DIST.	MAYOREO	MENUDEO
C315	6"	5/8"	0.30mm	6000	1	\$170	\$187	\$206
C316	6"	14mm	0.30mm	6000	1	\$170	\$187	\$206
C317	8"	5/8"	0.30mm	4500	1	\$241	\$265	\$292
C318	8"	14mm	0.30mm	4500	1	\$241	\$265	\$292

NUEVO

HERRAMIENTAS DE CORTE, DESBASTE Y LIJADO

CARDAS CIRCULARES

CARDAS CIRCULARES ONDULADAS MULTI EJE PARA ESMERIL DE ACERO AL CARBON ALAMBRE DELGADO

URREA

NUEVO



USO INDUSTRIAL



C833

- Para cepillado ligero y medio.
- Ideales para dar acabados finos, remover óxido, pintura, residuos, remover rebabas y pulir superficies rugosas.
- Incluyen adaptadores para ejes de 1/2", 5/8", 3/4", 7/8" y 1".



CÓDIGO	DIÁMETRO	CENTRO	CALIBRE DE ALAMBRE (MM)	ESPESOR	VELOCIDAD RPM	☞	SUB. DIST.	MAYOREO	MENUDEO
C833	6"	1-1/4"	0.35 mm	0.25 mm	6000	1	\$235	\$259	\$285
C834	8"	1-1/4"	0.35 mm	0.25 mm	4500	1	\$246	\$271	\$298
C835	12"	Multi-eje	0.30 mm		3000	1	\$367	\$404	\$444

CARDA CIRCULAR ONDULADA MULTI EJE DE ACERO AL CARBON ALAMBRE DELGADO

SURTEK

NUEVO



USO PROFESIONAL



- Incluye adaptadores de 1/2", 5/8", 3/4", 7/8", 1".
- Útiles para eliminar rebabas, cascarrillas en la forja y arenas de fundición. Fabricadas en acero alto carbono.

CÓDIGO	DIÁMETRO	ROSCA	CALIBRE ALAMBRE (MM)	VELOCIDAD RPM	☞	SUB. DIST.	MAYOREO	MENUDEO
C544	12"	Multi-eje	21/32"	3000	1	\$389	\$428	\$471

CARDAS CIRCULARES ONDULADAS DE ACERO AL CARBON ALAMBRE FINO Y DELGADO CON ZANCO

URREA

NUEVO



USO INDUSTRIAL



C854

- Alambre ondulado de acero alto carbono.
- Cerdas con acabado latonado.



CÓDIGO	DIÁMETRO	ROSCA	CALIBRE ALAMBRE (MM)	VELOCIDAD RPM	☞	SUB. DIST.	MAYOREO	MENUDEO
De alambre fino								
C854	1-1/2"	1/4"	0.17mm	4500	1	\$32	\$35	\$39
C855	2"	1/4"	0.17mm	4500	1	\$36	\$40	\$44
C856	3"	1/4"	0.17mm	4500	1	\$50	\$55	\$61
C857	4"	1/4"	0.17mm	4500	1	\$74	\$81	\$89
De alambre delgado								
C859	2"	1/4"	0.30mm	4500	1	\$32	\$35	\$39
C860	3"	1/4"	0.30mm	4500	1	\$48	\$53	\$58
C861	4"	1/4"	0.30mm	4500	1	\$71	\$78	\$86

CARDAS CIRCULARES ONDULADAS MULTI EJE PARA ESMERIL DE ACERO AL CARBON ALAMBRE DELGADO

SURTEK

NUEVO



USO PROFESIONAL



C541

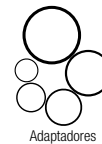

Adaptadores



Código	Diámetro	Sustituye a
C541	6"	123220
C542	6"	123221
C543	6"	123222

- Alambre de acero al carbón.
- Alambre ondulado para trabajos ligeros.
- Aptas para altas revoluciones.
- Buena respuesta en superficies irregulares.
- Incluye adaptadores de 1/2", 5/8", 3/4", 7/8", 1".
- Útiles para eliminar rebabas, cascarrillas en la forja y arenas de fundición.
- Para esmeril de banco.

CÓDIGO	DIÁMETRO	CENTRO	CALIBRE ALAMBRE (MM)	VELOCIDAD RPM	☞	SUB. DIST.	MAYOREO	MENUDEO
C591	4"	Multi-eje	0.30 mm	6000	1	\$96	\$106	\$117
C593	6"	Multi-eje	0.30 mm	6000	1	\$185	\$204	\$224
C541	6"	1-1/4"	0.35 mm	6500	1	\$153	\$168	\$185
C542	6"	1-1/4"	0.35 mm	6500	1	\$163	\$179	\$197
C543	6"	1-1/4"	0.35 mm	6500	1	\$186	\$205	\$226

CARDAS CIRCULARES ONDULADAS PARA ESMERIL DE EJE 1/2" DE ACERO AL CARBON ALAMBRE DELGADO

SURTEK

NUEVO



USO PROFESIONAL



C539



Código	Diámetro	Sustituye a
C539	6"	123218
C540	6"	123219

- Alambre de acero al carbón.
- Alambre ondulado para trabajos ligeros.
- Aptas para altas revoluciones.
- Buena respuesta en superficies irregulares.
- Eliminan cascarrillas de soldadura, óxidos, rebabas y adherencias en general.
- Para esmeril de banco.

CÓDIGO	DIÁMETRO	CENTRO	CALIBRE ALAMBRE (MM)	VELOCIDAD RPM	☞	SUB. DIST.	MAYOREO	MENUDEO
De alambre delgado								
C539	6"	1/2"	0.35 mm	6000	1	\$170	\$187	\$206
C540	6"	1/2"	0.35 mm	6000	1	\$203	\$223	\$245

CARDAS CIRCULARES ONDULADAS DE ACERO AL CARBON ALAMBRE FINO Y DELGADO CON ZANCO

SURTEK

NUEVO



USO PROFESIONAL



C546



Código	Diámetro	Sustituye a	Código	Diámetro	Sustituye a
C546	1-1/2"	123245	C562	2"	123250
C547	2"	123246	C563	3"	123251
C548	3"	123247	C564	4"	123249
C549	4"	123248			

- Zanco 1/4".
- Alambre de acero al carbón acabado latonado otorga resistencia extra a los alambres finos.
- Alambre ondulado para trabajos ligeros.
- Ideales para trabajos en grandes superficies.
- Buena respuesta en superficies irregulares.
- Alta resistencia al desgaste.
- Para uso con taladro.

CÓDIGO	DIÁMETRO	ZANCO	CALIBRE ALAMBRE (MM)	VELOCIDAD RPM	☞	SUB. DIST.	MAYOREO	MENUDEO
De alambre fino								
C546	1-1/2"	1/4"	0.17 mm	4500	1	\$25	\$28	\$31
C547	2"	1/4"	0.17 mm	4500	1	\$27	\$30	\$33
C548	3"	1/4"	0.17 mm	4500	1	\$39	\$43	\$47
C549	4"	1/4"	0.17 mm	4500	1	\$59	\$65	\$72
De alambre delgado								
C562	2"	1/4"	0.30 mm	4500	1	\$25	\$28	\$31
C563	3"	1/4"	0.30 mm	4500	1	\$38	\$42	\$46
C564	4"	1/4"	0.30 mm	4500	1	\$56	\$62	\$68

CARDAS CIRCULARES

CARDAS CIRCULARES ONDULADAS DE ACERO AL CARBÓN CON ZANCO DE ALAMBRE FINO Y DELGADO



Código	Diámetro	Sustituye a
C327	2"	141740
C330	3"	141741

- Zanco 1/4".
- Alambre de acero al carbón.
- Alambre ondulado.
- Adecuada para ranuras y esquinas.
- Buena respuesta en superficies irregulares.
- Ofrece acabados suaves y finos.
- Para limpieza de óxido en piezas.
- Para uso con taladro.



C330



CÓDIGO	DIÁMETRO	ZANCO	CALIBRE ALAMBRE (MM)	VELOCIDAD RPM	☞	SUB. DIST.	MAYOREO	MENUDEO
De alambre fino								
C327	2"	1/4"	0.17 mm	4500	1	\$22	\$24	\$26
De alambre delgado								
C330	3"	1/4"	0.30 mm	4500	1	\$32	\$35	\$39

CARDAS CIRCULARES ONDULADAS CON ROSCA DE ACERO INOXIDABLE ALAMBRE DELGADO



ACERO INOXIDABLE



C620



- Efecto agresivo, trabajo en cordones de soldadura, eliminación de escorias y cascarillas.
- Alta resistencia a la tracción, mayor duración.
- Elevada duración gracias a los alambres de calidad especial con gran flexibilidad y adaptabilidad.

CÓDIGO	DIÁMETRO	ROSCA	CALIBRE ALAMBRE (MM)	VELOCIDAD RPM	☞	SUB. DIST.	MAYOREO	MENUDEO
C620	6"	5/8"	0.30mm	6000	1	\$246	\$271	\$298
C621	6"	14mm	0.30mm	6000	1	\$246	\$271	\$298

UNITRENZA DE ACERO INOXIDABLE ALAMBRE DELGADO CON ZANCO



ACERO INOXIDABLE



- Efecto agresivo, trabajo en cordones de soldadura, eliminación de escorias y cascarillas.
- Alta resistencia a la tracción, mayor duración.
- Elevada duración gracias a los alambres de calidad especial con gran flexibilidad y adaptabilidad.

CÓDIGO	DIÁMETRO	ZANCO	CALIBRE ALAMBRE (MM)	VELOCIDAD RPM	☞	SUB. DIST.	MAYOREO	MENUDEO
C964	3/8"	1/4"	0.30 mm	20,000	1	\$72	\$79	\$87

CARDAS CIRCULARES ONDULADAS CON ROSCA DE ACERO INOXIDABLE ALAMBRE DELGADO



ACERO INOXIDABLE



C958



- Efecto agresivo, trabajo en cordones de soldadura, eliminación de escorias y cascarillas.
- Alta resistencia a la tracción, mayor duración.
- Elevada duración gracias a los alambres de calidad especial con gran flexibilidad y adaptabilidad.

CÓDIGO	DIÁMETRO	ROSCA	CALIBRE ALAMBRE (MM)	VELOCIDAD RPM	☞	SUB. DIST.	MAYOREO	MENUDEO
C958	6"	5/8"	0.30mm	6000	1	\$327	\$360	\$396
C959	6"	14mm	0.30mm	6000	1	\$327	\$360	\$396

CARDAS CIRCULARES ONDULADAS DE ACERO INOXIDABLE ALAMBRE DELGADO CON ZANCO



ACERO INOXIDABLE



C961



- Efecto agresivo, trabajo en cordones de soldadura, eliminación de escorias y cascarillas.
- Alta resistencia a la tracción, mayor duración.
- Elevada duración gracias a los alambres de calidad especial con gran flexibilidad y adaptabilidad.

CÓDIGO	DIÁMETRO	ROSCA	CALIBRE ALAMBRE (MM)	VELOCIDAD RPM	☞	SUB. DIST.	MAYOREO	MENUDEO
C961	2"	1/4"	0.30mm	12000	1	\$107	\$118	\$130
C962	2-3/4"	1/4"	0.30mm	15000	1	\$120	\$132	\$145

UNITRENZA CON ZANCO ALAMBRE DELGADO ACERO INOXIDABLE



ACERO INOXIDABLE



- Efecto agresivo, trabajo en cordones de soldadura, eliminación de escorias y cascarillas.
- Alta resistencia a la tracción, mayor duración.
- Elevada duración gracias a los alambres de calidad especial con gran flexibilidad y adaptabilidad.

CÓDIGO	DIÁMETRO	ZANCO	CALIBRE ALAMBRE (MM)	VELOCIDAD RPM	☞	SUB. DIST.	MAYOREO	MENUDEO
C630	3/8"	1/4"	0.30mm	20000	1	\$65	\$72	\$79

CEPILLOS DE ALAMBRE

USO RECOMENDADO CEPILLOS DE ALAMBRE

CEPILLOS DE ACERO INOXIDABLE

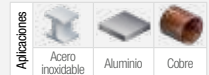

- Ideal para limpieza de superficies sin contaminarlas.
- Útil para la eliminación de excedentes en soldaduras, óxido y trabajos de fundición.
- Útil para desbastar áreas planas.

CEPILLOS DE ACERO AL CARBÓN

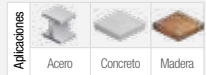

- Útil para limpieza de superficies, quitar óxido, raspar pintura y eliminar materiales difíciles.
- Útil para la eliminación de cascarillas en soldadura.
- Útil para la eliminación de arenas en piezas fundidas.
- Ideales para trabajar en pequeñas imperfecciones de superficies de concreto, metal, o madera.

CEPILLOS DE ACERO LATONADO



- Ideal para aplicaciones de reducción de estática, limpieza de superficies, pulido de metales, eliminación de material.
- Útil para la eliminación de escoria de soldadura y el óxido de los metales.
- No genera chispas al contacto con otras superficies.

CEPILLO DE ALAMBRE DE ACERO INOXIDABLE

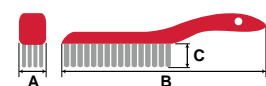

Dimensiones	
A - Ancho	31.4 mm
B - Largo total	265 mm
C - Alto	28 mm
Pinceles	4 x 16

- Ideal para trabajos en donde se busca reducir la contaminación en el área de trabajo.



• Mango plástico.

- Útil para desbastar madera metal o plástico.

CÓDIGO	ANCHO	LARGO TOTAL	📦	SUB. DIST.	MAYOREO	MENUDEO
1885CSS	15/16"	10-5/8"	1	\$80	\$88	\$97

CEPILLO DE ALAMBRE DE ACERO REFORZADO

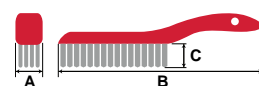

Dimensiones	
A - Ancho	31.4 mm
B - Largo total	265 mm
C - Alto	28 mm
Pinceles	4 x 16

- Mango de plástico con diseño ergonómico y de fácil sujeción que reduce la fatiga.



• Cuerdas de acero reforzada que aportan mayor resistencia.

- Útil para desbastar madera metal o plástico.

CÓDIGO	ANCHO	LARGO TOTAL	📦	SUB. DIST.	MAYOREO	MENUDEO
1885CR	15/16"	10-5/8"	1	\$54	\$59	\$65

CEPILLOS ANTICHISPA
PÁGINA 355

CEPILLOS DE ALAMBRE DE ACERO AL CARBÓN



USO PROFESIONAL



- Ideal para cardado de superficies grandes y planas.
- Útil para aplicar mayor presión y limpiar adherencias difíciles de quitar.



- Con rasqueta adherida al tope de mango, útil para eliminar excesos de pintura sin afectar el resto de superficie.



- Cuerpo fabricado en polipropileno cubierto de neopreno.

- Alambres de acero al alto carbón. • Calibre de alambre 0.35 mm. • Cuerpo fabricado en polipropileno.

CÓDIGO	PINCELES	ANCHO A	ANCHO B	LARGO C	LARGO TOTAL D	📦	SUB. DIST.	MAYOREO	MENUDEO
Sin mango									
123262	6 x 19	4.8 cm	15.5 cm	3 cm	17 cm	6	\$49	\$54	\$59
123263	9 x 20	6.9 cm	16.5 cm	3 cm	18.5 cm	6	\$69	\$76	\$84
Con mango									
123260	4 x 16	3.2 cm	13 cm	3 cm	27 cm	6	\$35	\$39	\$43
123261	3 x 17	2.4 cm	14 cm	3 cm	29.5 cm	6	\$35	\$39	\$43
Con mango y rasqueta									
123259	3 x 17	2.4 cm	14 cm	3 cm	29.5 cm	6	\$41	\$45	\$50
Con mango bimaterial									
123278	4 x 16	2.8 cm	12 cm	3 cm	26 cm	1	\$49	\$54	\$59

CEPILLO DE ALAMBRE DE ACERO LATONADO CON MANGO CURVO



USO PROFESIONAL



- Alambre de acero latonado (anti-chispa).
- Calibre 0.32 mm.
- Fuerte amarre que evita el desprendimiento de alambre.

GRANEL

CÓDIGO	ANCHO A	ANCHO B	LARGO C	LARGO TOTAL D	📦	SUB. DIST.	MAYOREO	MENUDEO
Latonado anti-chispa								
123279	1 cm	13 cm	3 cm	24.5 cm	1	\$25	\$28	\$31

CEPILLOS Y ESCOCHEBRES PARA CARPINTERO

CEPILLOS PARA CARPINTERO BASE LISA



USO PROFESIONAL



Base lisa



120403

120404

120405

- Sistema de fijación de cuchilla con tornillo de bronce.
- Tuerca reguladora de altura de cuchilla.
- Perilla y manija ergonómicas fabricadas en madera fina, pulida y laqueada.
- Cuchilla de acero al alto carbono pulida, rectificadora y preafilada a 25°.



CÓDIGO	NÚMERO	MATERIAL DE LA PERILLA Y MANIJA	📦	SUB. DIST.	MAYOREO	MENUEDO
120403	3	Madera	1	\$832	\$915	\$1,007
120404	4	Plástico	1	\$871	\$958	\$1,054
120405	5	Madera	1	\$908	\$999	\$1,099
120406	6	Plástico	1	\$1,303	\$1,433	\$1,576

CEPILLOS PARA CARPINTERO BASE CORRUGADA



USO PROFESIONAL



Base corrugada



120413

120416

- Sistema de fijación de cuchilla con tornillo de bronce.
- Tuerca reguladora de altura de cuchilla.
- Perilla y manija ergonómicas fabricadas en madera fina, pulida y laqueada.
- Cuchilla de acero al alto carbono pulida, rectificadora y preafilada a 25°.



CÓDIGO	NÚMERO	MATERIAL DE LA PERILLA Y MANIJA	📦	SUB. DIST.	MAYOREO	MENUEDO
120413	3	Madera	1	\$832	\$915	\$1,007
120414	4	Madera	1	\$871	\$958	\$1,054
120415	5	Madera	1	\$908	\$999	\$1,099
120416	6	Plástico	1	\$1,303	\$1,433	\$1,576

REPUESTOS DE CUCHILLAS PARA CEPILLO DE CARPINTERO



USO PROFESIONAL



120433

- Ángulos de filos rectificados.

CÓDIGO	PARA NÚMERO	📦	SUB. DIST.	MAYOREO	MENUEDO
120431	3	6	\$76	\$84	\$92
120432	4 y 5	6	\$87	\$96	\$106
120433	6	6	\$104	\$114	\$125

ESCOCHEBRES



USO PROFESIONAL



120418

120419

Cara recta

Cara curva

- Cuerpo fabricado en fundición de hierro nodular.
- Ideal para achafanar superficies cóncavas o convexas.
- Doble tornillo de ajuste moleteado.

CÓDIGO	ANCHO DE CORTE	CARA	📦	SUB. DIST.	MAYOREO	MENUEDO
120418	2-1/8"	Recta	3	\$203	\$223	\$245
120419	2-1/8"	Curva	3	\$203	\$223	\$245



CORTACÍRCULOS

ÁNGULO DE CORTE POSITIVO

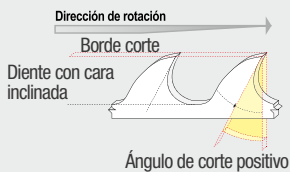

Exige menos velocidad, logra más profundidad de corte ya que la inclinación de la hoja de corte tratará de profundizarse por sí sola, proporciona un corte más suave en materiales de mayor dureza y eficiente despiece de viruta.



Ideales para cortar cualquier tipo de materiales maquinables, incluyendo acero, acero inoxidable, madera, plástico, fibra de vidrio y tablarroca.

JUEGO DE CORTACÍRCULOS BIMETÁLICOS



12 PIEZAS



- Exceden Norma: ANSI B94.54

CONTENIDO	MEDIDAS
9 cortacírculos	3/4", 7/8", 1-1/8", 1-3/8", 1-1/2", 1-3/4", 2", 2-1/4" y 2-1/2"
2 mandril guía	3/8" con rosca 1/2"-20 7/16" con rosca 5/8"-20
1 broca guía	-

CÓDIGO	PIEZAS	📦	SUB. DIST.	MAYOREO	MENUEDO
JHS12	12	1	\$2,090	\$2,299	\$2,529

JUEGO DE CORTACÍRCULOS BIMETÁLICOS



8 PIEZAS



- Exceden Norma: ANSI B94.54

CONTENIDO	MEDIDAS
6 cortacírculos	7/8", 1-1/8", 1-3/8", 1-3/4", 2" y 2-1/2"
2 mandril guía	3/8" con rosca 1/2"-20 7/16" con rosca 5/8"-20

CÓDIGO	PIEZAS	📦	SUB. DIST.	MAYOREO	MENUEDO
JHS8	8	1	\$1,429	\$1,572	\$1,729

CORTACÍRCULOS

JUEGO DE CORTACÍRCULOS BIMETÁLICOS



13
PIEZAS



Contenido	
Mandriles guía	2
Cortacírculos de 3/4" a 2-1/2"	9
Adaptador	1
Broca de repuesto	1

• Norma: ANSI B94.54

CÓDIGO	PIEZAS	⊞	SUB. DIST.	MAYOREO	MENUDEO
120757	13	1	\$1,768	\$1,945	\$2,140

CORTACÍRCULOS BIMETÁLICOS



• Exceden Norma: ANSI B94.54

CÓDIGO	DIÁMETRO	⊞	SUB. DIST.	MAYOREO	MENUDEO
HS9/16	9/16"	1	\$56	\$62	\$68
HS5/8	5/8"	1	\$64	\$70	\$77
HS11/16	11/16"	1	\$68	\$75	\$83
HS3/4	3/4"	1	\$72	\$79	\$87
HS7/8	7/8"	1	\$76	\$84	\$92
HS1	1"	1	\$82	\$90	\$99
HS1-1/16	1-1/16"	1	\$90	\$99	\$109
HS1-1/8	1-1/8"	1	\$92	\$101	\$111
HS1-3/16	1-3/16"	1	\$96	\$106	\$117
HS1-1/4	1-1/4"	1	\$103	\$113	\$124
HS1-3/8	1-3/8"	1	\$110	\$121	\$133
HS1-7/16	1-7/16"	1	\$115	\$127	\$140
HS1-1/2	1-1/2"	1	\$120	\$132	\$145
HS1-9/16	1-9/16"	1	\$126	\$139	\$153

CÓDIGO	DIÁMETRO	⊞	SUB. DIST.	MAYOREO	MENUDEO
HS1-5/8	1-5/8"	1	\$130	\$143	\$157
HS1-11/16	1-11/16"	1	\$131	\$144	\$158
HS1-3/4	1-3/4"	1	\$142	\$156	\$172
HS1-7/8	1-7/8"	1	\$142	\$156	\$172
HS2	2"	1	\$159	\$175	\$193
HS2-1/8	2-1/8"	1	\$170	\$187	\$206
HS2-1/4	2-1/4"	1	\$181	\$199	\$219
HS2-3/8	2-3/8"	1	\$185	\$204	\$224
HS2-1/2	2-1/2"	1	\$192	\$211	\$232
HS2-3/4	2-3/4"	1	\$208	\$229	\$252
HS3	3"	1	\$224	\$246	\$271
HS3-1/2	3-1/2"	1	\$235	\$259	\$285
HS3-3/4	3-3/4"	1	\$263	\$289	\$318

CORTACÍRCULOS BIMETÁLICOS



- Fabricadas en acero aleado.
- Se pueden utilizar con taladro eléctrico portátil o taladro de banco.

CÓDIGO	DIÁMETRO	⊞	SUB. DIST.	MAYOREO	MENUDEO
120731	9/16"	3	\$49	\$54	\$59
120732	5/8"	3	\$55	\$61	\$67
120733	3/4"	3	\$62	\$68	\$75
120734	7/8"	3	\$68	\$75	\$83
120735	1"	3	\$74	\$81	\$89
120736	1-1/16"	3	\$80	\$88	\$97
120737	1-1/8"	3	\$82	\$90	\$99

CÓDIGO	DIÁMETRO	⊞	SUB. DIST.	MAYOREO	MENUDEO
120738	1-3/16"	3	\$88	\$97	\$107
120739	1-1/4"	3	\$92	\$101	\$111
120740	1-3/8"	3	\$99	\$109	\$120
120741	1-1/2"	3	\$110	\$121	\$133
120742	1-9/16"	3	\$115	\$127	\$140
120743	1-3/4"	3	\$130	\$143	\$157
120744	2"	3	\$137	\$151	\$166

CÓDIGO	DIÁMETRO	⊞	SUB. DIST.	MAYOREO	MENUDEO
120745	2-1/8"	3	\$142	\$156	\$172
120746	2-1/4"	3	\$152	\$167	\$184
120747	2-3/8"	3	\$153	\$168	\$185
120748	2-1/2"	3	\$164	\$180	\$198
120749	2-3/4"	3	\$181	\$199	\$219

JUEGO DE SIERRAS CORTACÍRCULOS



9
PIEZAS

Contenido	
Mandriles guía	2
Llave hexagonal	1
Cortacírculos de 1" a 2-1/2"	6



120753

15
PIEZAS

Contenido	
Mandriles guía	2
Llave hexagonal	1
Cortacírculos de 3/4" a 3"	12



120754

• Norma: ANSI B94.54.

CÓDIGO	PIEZAS	⊞	SUB. DIST.	MAYOREO	MENUDEO
120753	9	1	\$174	\$191	\$210
120754	15	1	\$235	\$259	\$285

JUEGO DE SIERRAS CORTACÍRCULOS



5
PIEZAS

Contenido	
Mandril guía	1
Cortacírculos de 1-1/4" a 2-1/8"	4



120752

4
PIEZAS

Contenido	
Mandril guía	1
Cortacírculos de 7/8" a 2-1/8"	3



120751

3
PIEZAS

Contenido	
Mandril guía	1
Cortacírculos de 2-1/8"	1
Broca manita de 7/8"	1



120750

• Norma: ANSI B94.54.

CÓDIGO	PIEZAS	⊞	SUB. DIST.	MAYOREO	MENUDEO
120752	5	3	\$79	\$87	\$96
120751	4	3	\$74	\$81	\$89
120750	3	3	\$77	\$85	\$94

CORTACÍRCULOS

MANDRILES GUÍA



USO INDUSTRIAL

Acople con rosca y pernos.



HSA76

Acople con rosca.



HSA38



MANDRILES GUÍA



USO PROFESIONAL



120755



CÓDIGO	ZANCO HEXAGONAL	PARA DIÁMETROS	⊞	SUB DIST.	MAYOREO	MENUEDO
HSA38	3/8"	9/16" a 1-3/16"	4	\$119	\$131	\$144
HSA76	7/16"	1-1/4" a 3-3/4"	4	\$170	\$187	\$206

CÓDIGO	ZANCO HEXAGONAL	PARA DIÁMETROS	⊞	SUB DIST.	MAYOREO	MENUEDO
120755	3/8"	9/16" - 1-3/16"	6	\$74	\$81	\$89
120756	7/16"	1-1/4" - 2-3/4"	6	\$104	\$114	\$125

CORTADORES

CORTADORES VERTICALES PARA DESBASTE GRUESO



EXTRA PESADO



CVD14



CORTADORES VERTICALES PUNTA PLANA



EXTRA PESADO



CV418



- Los cortadores verticales para desbaste grueso con corte al centro, están diseñados para usarse en fresados que requieren de un gran arranque de viruta con un terminado recto.
- Fabricados en acero M-42 de alta velocidad con cobalto al 8%.
- Recomendados para uso en aceros con baja dureza <31.6 HRC y materiales como aluminio y aleaciones de cobre.
- Zanco con muesca de seguridad para evitar el deslizamiento en el porta-herramientas.
- 3, 4 y 5 gavilanes que brindan un mejor desalajo de viruta y un terminado más fino.
- Para desbaste grueso.
- Corte al centro.
- Fresa frontal recta.
- Ángulo de hélice de 30°.

CÓDIGO	DIÁMETRO DE CORTE	DIÁMETRO DE ZANCO	LONGITUD DE CORTE	LONGITUD TOTAL	# DE GAVILANES	⊞	SUB DIST.	MAYOREO	MENUEDO
CVD316	3/16"	3/8"	1/2"	2-3/8"	3	1	\$623	\$685	\$754
CVD14	1/4"	3/8"	5/8"	2-7/16"	3	1	\$668	\$735	\$809
CVD516	5/16"	3/8"	3/4"	2-1/2"	3	1	\$739	\$813	\$894
CVD38	3/8"	3/8"	3/4"	2-1/2"	4	1	\$723	\$795	\$875
CVD716	7/16"	3/8"	1"	2-11/16"	4	1	\$843	\$927	\$1,020
CVD12	1/2"	1/2"	1-1/4"	3-1/4"	4	1	\$871	\$958	\$1,054
CVD58	5/8"	5/8"	1-5/8"	3-3/4"	4	1	\$1,243	\$1,367	\$1,504
CVD34	3/4"	3/4"	1-5/8"	3-3/4"	4	1	\$1,499	\$1,649	\$1,814
CVD1	1"	1"	2"	4-1/2"	5	1	\$2,250	\$2,475	\$2,723

- Los cortadores verticales punta plana con cuatro gavilanes y corte al centro, están diseñados para usarse en el fresado trazador, asentador de matrices, fresado fileteador y usos donde se requiera una superficie recta y fina.
- Fabricados en acero M-42 de alta velocidad con cobalto al 8%.
- Recomendados para uso en aceros con baja dureza <31.6 HRC y materiales como aluminio y aleaciones de cobre.
- Zanco con muesca de seguridad para evitar el deslizamiento en el porta-herramientas.
- 4 gavilanes que brindan un mejor desalajo de viruta y un terminado más fino.
- Corte al centro.
- Fresa frontal recta.
- Ángulo de hélice de 30°.

CÓDIGO	DIÁMETRO DE CORTE	DIÁMETRO DE ZANCO	LONGITUD DE CORTE	LONGITUD TOTAL	# DE GAVILANES	⊞	SUB DIST.	MAYOREO	MENUEDO
CV418	1/8"	3/8"	3/8"	2-5/16"	4	1	\$327	\$360	\$396
CV4532	5/32"	3/8"	1/2"	2-3/8"	4	1	\$329	\$362	\$398
CV4316	3/16"	3/8"	1/2"	2-3/8"	4	1	\$329	\$362	\$398
CV414	1/4"	3/8"	5/8"	2-7/16"	4	1	\$334	\$367	\$404
CV4516	5/16"	3/8"	3/4"	2-1/2"	4	1	\$345	\$380	\$418
CV438	3/8"	3/8"	3/4"	2-1/2"	4	1	\$537	\$591	\$650
CV4716	7/16"	3/8"	1"	2-11/16"	4	1	\$591	\$650	\$715
CV412	1/2"	1/2"	1-1/4"	3-1/4"	4	1	\$679	\$747	\$822
CV458	5/8"	5/8"	1-5/8"	3-3/4"	4	1	\$717	\$789	\$868
CV434	3/4"	3/4"	1-5/8"	3-7/8"	4	1	\$1,101	\$1,211	\$1,332
CV478	7/8"	7/8"	1-7/8"	4-1/8"	4	1	\$1,659	\$1,825	\$2,008
CV41	1"	1"	2"	4-1/2"	4	1	\$1,773	\$1,950	\$2,145

CORTADORES VERTICALES PUNTA REDONDA



EXTRA PESADO



• Corte al centro.



CVR516



CORTADORES ANULARES



EXTRA PESADO

ENCASTRE TIPO WELDON HSS ACERO DE ALTA VELOCIDAD



NUEVO



- Cortador especializado para realizar perforaciones en metales, madera y plástico.
- Brinda al usuario orificios rápidos y sin rebabas.

Esperare fecha de lanzamiento.

CÓDIGO	MEDIDA	LARGO TOTAL	ENCASTRE	MEDIDA DEL ENCASTRE	PROFUNDIDAD DE PERFORACION	NÚMERO DE DIENTES	⊞	SUB DIST.	MAYOREO	MENUEDO
COA12	1/2"	62 mm	Weldon	19 mm / 3/4"	1" / 25"	4	1	\$537	\$591	\$650
COA916	9/16"	62 mm	Weldon	19 mm / 3/4"	1" / 25"	4	1	\$623	\$685	\$754
COA58	5/8"	62 mm	Weldon	19 mm / 3/4"	1" / 25"	5	1	\$706	\$777	\$855
COA1116	11/16"	62 mm	Weldon	19 mm / 3/4"	1" / 25"	6	1	\$706	\$777	\$855
COA34	3/4"	62 mm	Weldon	19 mm / 3/4"	1" / 25"	6	1	\$750	\$825	\$908
COA78	7/8"	62 mm	Weldon	19 mm / 3/4"	1" / 25"	6	1	\$794	\$873	\$960
COA1516	15/16"	62 mm	Weldon	19 mm / 3/4"	1" / 25"	6	1	\$849	\$934	\$1,027
COA1	1"	62 mm	Weldon	19 mm / 3/4"	1" / 25"	6	1	\$886	\$975	\$1,073
COA118	1-1/8"	62 mm	Weldon	19 mm / 3/4"	1" / 25"	8	1	\$1,024	\$1,126	\$1,239
COA114	1-1/4"	62 mm	Weldon	19 mm / 3/4"	1" / 25"	8	1	\$1,160	\$1,276	\$1,404
COA158	1-5/8"	62 mm	Weldon	19 mm / 3/4"	1" / 25"	10	1	\$2,069	\$2,276	\$2,504
COA2	2"	62 mm	Weldon	19 mm / 3/4"	1" / 25"	12	1	\$2,716	\$2,988	\$3,287

CORTADORES

GUÍA PARA CORTADOR ANULAR



EXTRA PESADO

URREA

NUEVO



- Guía un barrenado fácil y fluido.
- Empuja el sobrante cuando el taladro magnético a completado el barrenado.

Espere fecha de lanzamiento.

CÓDIGO	LONGITUD TOTAL	PROFUNDIDAD DE PERFORACION	⊞	SUB DIST.	MAYOREO	MENUEDO
GC77	77 mm / 3"	1" / 25"	1	\$82	\$90	\$99

CORTAVIDRIO

CORTAVIDRIO DE ACERO



USO INDUSTRIAL



CUERPO DE ACERO



NAVAJA DE CARBURO DE TUNGSTENO

NUEVO



- Diámetro de navaja 3.3 mm.

Espere fecha de lanzamiento.

CÓDIGO	CAPACIDAD DE CORTE	LONGITUD TOTAL	⊞	SUB DIST.	MAYOREO	MENUEDO
101A	2-10mm	7"	1	\$130	\$143	\$157

CORTAVIDRIO DE ACERO



USO PROFESIONAL

SURTEK



- De acero vaciado, con disco de corte y mango con peso.
- Cuchilla giratoria de 1/4" (6.3 mm).
- Tres cavidades de calibre diferente para ruptura de vidrio.

CÓDIGO	CAPACIDAD	LONGITUD TOTAL	⊞	SUB DIST.	MAYOREO	MENUEDO
101F	6 mm	5"	1	\$59	\$65	\$72

CUCHILLOS

CUCHILLO DE CAMPISMO



USO PESADO



ACERO INOXIDABLE MATERIAL DE LA HOJA



IDEAL PARA CAMPISMO



RECUBRIMIENTO DE TITANIO NEGRO

URREA



- Incluye funda.
- Espiga completa.
- Para cortar, rebanar o pelar una gran variedad de materiales.
- Gancho para abrir el abdomen de la presa colgada sin dañar la carne o los órganos internos.

CÓDIGO	LONGITUD TOTAL PULG	LONGITUD TOTAL MM	LONGITUD DE HOJA PULG	LONGITUD DE HOJA MM	LONGITUD DE MANGO PULG	LONGITUD DE MANGO MM	⊞	SUB DIST.	MAYOREO	MENUEDO
685	8-5/16"	211	3-7/8"	98.4	4-3/8"	111	1	\$307	\$338	\$372

CUCHILLOS PARA LINOLEO DE ACERO INOXIDABLE MANGO DE ALUMINIO



USO PESADO



ACERO INOXIDABLE MATERIAL DE LA HOJA

URREA



- Mango abatible de aluminio.
- Ideal para el corte y recorte de vinilo o linóleo, techos y materiales similares.

CÓDIGO	LONGITUD TOTAL PULG	LONGITUD TOTAL MM	LONGITUD DE HOJA PULG	LONGITUD DE HOJA MM	LONGITUD DE MANGO PULG	LONGITUD DE MANGO MM	⊞	SUB DIST.	MAYOREO	MENUEDO
684	8"	203.2	3-1/2"	88.9	4-1/2"	114.3	1	\$240	\$264	\$290

CUCHILLOS PARA LINÓLEO



USO PROFESIONAL

SURTEK



120125



120127

- Cuchilla dentada fabricada en acero al carbón.
- Para pisos de linóleo, cuero, corcho, baqueta, tapetes, etc.

CÓDIGO	DESCRIPCIÓN	LONGITUD TOTAL PUL	LONGITUD TOTAL MM	LONGITUD DE HOJA PULG	LONGITUD DE HOJA MM	LONGITUD DE MANGO PULG	LONGITUD DE MANGO MM	⊞	SUB DIST.	MAYOREO	MENUEDO
120125	Mango madera	8"	203.2	3-1/2"	88.9	4 1/2"	114.3	1	\$57	\$63	\$69
120127	Dentada mango bimataterial	8"	203.2	3-1/2"	88.9	4 1/2"	114.3	1	\$130	\$143	\$157

CORTADOR PARA ACRÍLICO



USO GENERAL

SURTEK



- Navaja reemplazable.
- Incluye 2 navajas.

CÓDIGO	DESCRIPCIÓN	LONGITUD TOTAL PUL	LONGITUD TOTAL MM	LONGITUD DE HOJA PULG	LONGITUD DE HOJA MM	LONGITUD DE MANGO PULG	LONGITUD DE MANGO MM	⊞	SUB DIST.	MAYOREO	MENUEDO
CUTA1	Navaja intercambiable	6-9/32"	160	1-9/16"	40	5-1/2"	140	6	\$79	\$87	\$96

CUTTERS

CUTTER CON CUERPO DE ZAMAC CAMBIO AUTOMÁTICO 22 MM



USO PESADO



CUERPO DE ZAMAC



CAMBIO AUTOMÁTICO DE LA NAVAJA

URREA

17,8 mm (11/16")
Ancho de navaja



- Seguro de navaja.
- Freno para bloquear cuchilla.
- Hoja seccionada.
- Capacidad de 10 navajas de repuesto en cartucho, ancho de navaja 22 mm.

CÓDIGO	DESCRIPCIÓN	⊞	SUB DIST.	MAYOREO	MENUEDO
691	De hoja seccionada cambio automático	3	\$378	\$416	\$458

CUTTER CON CUERPO DE ACERO RECUBIERTO DE TPR 18 MM



USO PESADO



HOJA RECUBIERTA CON PTFE



HOJA DE ACERO SK4

URREA



- Cuerpo fabricado en zinc con plástico ABS recubierto de TPR.
- Perilla giratoria que facilita el bloqueo rápido.

CÓDIGO	DESCRIPCIÓN	ANCHO DE NAVAJA	GROSOR DE NAVAJA	⊞	SUB DIST.	MAYOREO	MENUEDO
CUTU1	Cutter uso pesado	18 mm	0.7 mm	1	\$219	\$241	\$265

CUTTER CON CUERPO DE ALUMINIO 9 MM



USO PESADO



HOJA RECUBIERTA CON PTFE



HOJA DE ACERO SK4



ALMA DE ACERO

URREA



- Cuerpo fabricado en aluminio.
- Perilla giratoria que facilita el bloqueo rápido.

CÓDIGO	DESCRIPCIÓN	ANCHO DE NAVAJA	GROSOR DE NAVAJA	⊞	SUB DIST.	MAYOREO	MENUEDO
CUTU2	Cutter de aluminio	9 mm	0.4 mm	1	\$115	\$127	\$140

CUTTERS

CUTTER CON CUERPO PLÁSTICO 25 MM

URREA



HOJA RECUBIERTA CON PTFE



HOJA DE ACERO SK4



MANGO DE ABS



ALMA DE ACERO



- Cuerpo fabricado en zinc con plástico ABS recubierto de TPR.
- Perilla giratoria que facilita el bloqueo rápido.

CÓDIGO	DESCRIPCIÓN	ANCHO NAVAJA	REPUESTO PARA CÓDIGO	SUB. DIST.	MAYOREO	MENUDEO
CUTU4	Cutter de plástico	25 mm	1	\$219	\$241	\$265

CUTTER CON CUERPO PLÁSTICO 18 MM

URREA



HOJA RECUBIERTA CON PTFE



HOJA DE ACERO SK4



MANGO DE ABS



ALMA DE ACERO



- Cuerpo fabricado en zinc con plástico ABS recubierto de TPR.
- Perilla giratoria que facilita el bloqueo rápido.

CÓDIGO	DESCRIPCIÓN	ANCHO NAVAJA	REPUESTO PARA CÓDIGO	SUB. DIST.	MAYOREO	MENUDEO
CUTU3	Cutter de plástico	18 mm	1	\$126	\$139	\$153

REPUESTOS PARA CUTTERS

URREA



HOJA DE ACERO SK4



HOJA DE ACERO SK4



- Hoja de acero SK4.
- Con estuche plástico para almacenar los repuestos de manera segura.

CÓDIGO	REPUESTO PARA CÓDIGO	ANCHO NAVAJA	CONTENIDO	REPUESTO PARA CÓDIGO	SUB. DIST.	MAYOREO	MENUDEO
CUTU2N	CUTU2	9 mm	10 navajas	1	\$39	\$43	\$47
CUTU3N	CUTU3 Y CUTU1	18 mm	10 navajas	1	\$55	\$61	\$67
CUTU4N	CUTU4	25 mm	10 navajas	1	\$100	\$110	\$121

CUTTER CON CUERPO PLÁSTICO

USO PROFESIONAL



CUTF25



REPCUTF25

- Mango bimaternal con alma metálica.
- Cambio automático de hoja.
- Incluye 3 navajas.
- Navaja de 7 puntas con espesor de 0.7 mm.
- Ancho de navaja 25 mm.



Repuesto de navajas

CÓDIGO	DESCRIPCIÓN	LONGITUD TOTAL	ANCHO DE LA HOJA	REPUESTO PARA CÓDIGO	SUB. DIST.	MAYOREO	MENUDEO
CUTF25	Cutter de plástico	8"	25 mm	1	\$159	\$175	\$193

CÓDIGO	DESCRIPCIÓN	ANCHO DE LA HOJA	REPUESTO PARA CÓDIGO	SUB. DIST.	MAYOREO	MENUDEO
REPCUTF25	10 navajas	25 mm	1	\$69	\$76	\$84

CUTTER CON CUERPO PLÁSTICO CAMBIO AUTOMÁTICO DE NAVAJA

USO PROFESIONAL



CUTF8



REPCUTF8

- Cuerpo plástico con botón de traba de seguridad y dispositivo para desprender la hoja desgastada.



- Cuchillas fabricadas en acero SK5, con estuche plástico.

Repuesto de navajas

CÓDIGO	DESCRIPCIÓN	LONGITUD TOTAL	ANCHO DE LA HOJA	REPUESTO PARA CÓDIGO	SUB. DIST.	MAYOREO	MENUDEO
CUTF8	Cuerpo plástico ergonómico	8"	18 mm	6	\$34	\$37	\$41

CÓDIGO	DESCRIPCIÓN	REPUESTO PARA CÓDIGO	SUB. DIST.	MAYOREO	MENUDEO
REPCUTF8	10 navajas	12	\$27	\$30	\$33

CUTTER CON CUERPO METÁLICO CAMBIO AUTOMÁTICO DE NAVAJA

USO PROFESIONAL

USO PROFESIONAL



CUTF13

- Cuerpo metálico con dispositivo para desprender la hoja desgastada.
- Navajas de 13 puntas de 0.4 mm.
- Cumple con GGG-K-494C.



CÓDIGO	DESCRIPCIÓN	LONGITUD TOTAL	ANCHO DE LA HOJA	REPUESTO PARA CÓDIGO	SUB. DIST.	MAYOREO	MENUDEO
CUTF13	Cuerpo metálico	6"	9 mm	1	\$21	\$23	\$25

CUTTER CON CUERPO PLÁSTICO CAMBIO AUTOMÁTICO DE NAVAJA

USO PROFESIONAL

USO PROFESIONAL



CUTF7

- Cuerpo plástico con botón de traba de seguridad y dispositivo para desprender la hoja desgastada.
- Navajas de 13 puntas de 0.4 mm.
- Cumple con GGG-K-494C.



CÓDIGO	DESCRIPCIÓN	LONGITUD TOTAL	ANCHO DE LA HOJA	REPUESTO PARA CÓDIGO	SUB. DIST.	MAYOREO	MENUDEO
CUTF7	Cuerpo plástico lápiz	8"	9 mm	1	\$19	\$21	\$23

REPUESTOS DE NAVAJAS

USO PROFESIONAL

USO PROFESIONAL



- Navajas fabricadas en acero SK5, con estuche plástico.

CÓDIGO	DESCRIPCIÓN	REPUESTO PARA CÓDIGO	SUB. DIST.	MAYOREO	MENUDEO
REPCUTF13	10 navajas	6	\$18	\$20	\$22

CUTTERS

CUTTERS CON CUERPO PLÁSTICO



USO DOMÉSTICO



143106
• 8 puntas 18 mm.

- Cuerpo plástico con botón de traba de seguridad y dispositivo para desprender la hoja desgastada.
- Cumple con GGG-K-494C.



143105
• 13 puntas 9 mm.



CÓDIGO	LONGITUD TOTAL	📏	SUB. DIST.	MAYOREO	MENUDEO
143106	6"	12	\$19	\$21	\$23

CÓDIGO	LONGITUD TOTAL	📏	SUB. DIST.	MAYOREO	MENUDEO
143105	5"	12	\$8.10	\$8.90	\$9.80

NAVAJAS

NAVAJA ABATIBLE HOJA ASERRADA



USO INDUSTRIAL

ACERO INOXIDABLE MATERIAL DE LA HOJA



- Hoja serrada para cortes más fáciles.
- Punta afilada que permite pinchar fácilmente cualquier material.
- Clip de acero inoxidable para cinturón.
- Perno de apertura rápida.

CÓDIGO	LONGITUD TOTAL PULG.	LONGITUD DE HOJA MM	LONGITUD DE MANGO MM	📏	SUB. DIST.	MAYOREO	MENUDEO
686	8"	203.2	3-1/2"	88.9	4-5/8"	117.5	1 \$327 \$360 \$396

NAVAJA ABATIBLE PARA EMERGENCIAS



USO INDUSTRIAL

ACERO INOXIDABLE MATERIAL DE LA HOJA RECUBRIMIENTO DE TITANIO NEGRO PARA EMERGENCIAS



- Punta rompe cristales y cuchilla cortadora de cinturón de seguridad, ideales para rescates en accidentes automovilísticos.
- Sistema de apertura a una sola mano, que hace mas fácil su uso.

CÓDIGO	LONGITUD TOTAL PULG.	LONGITUD DE HOJA MM	LONGITUD DE MANGO MM	📏	SUB. DIST.	MAYOREO	MENUDEO
686C	8-1/4"	209.5	3-3/8"	85.7	4-7/8"	123.8	1 \$301 \$331 \$364

NAVAJA ABATIBLE ACERO INOXIDABLE



USO INDUSTRIAL

ACERO INOXIDABLE MATERIAL DE LA HOJA



- Punta afilada que permite pinchar fácilmente cualquier material.
- Clip de acero inoxidable para cinturón.
- Perno de apertura rápida.

CÓDIGO	LONGITUD TOTAL PULG.	LONGITUD DE HOJA MM	LONGITUD DE MANGO MM	📏	SUB. DIST.	MAYOREO	MENUDEO
686A	8-1/4"	209.5	3-1/2"	88.9	4-5/8"	117.5	1 \$268 \$295 \$325

NAVAJA ABATIBLE PARA CAMPAMENTO



USO INDUSTRIAL

ACERO INOXIDABLE MATERIAL DE LA HOJA



- Cachas de madera.
- Clip de acero para el cinturón.
- Sistema de apertura a una sola mano, que hace mas fácil su uso.

CÓDIGO	LONGITUD TOTAL PULG.	LONGITUD DE HOJA MM	LONGITUD DE MANGO MM	📏	SUB. DIST.	MAYOREO	MENUDEO
686D	8-1/4"	209.5	3-1/2"	88.9	4-3/4"	120.7	1 \$301 \$331 \$364

NAVAJA ABATIBLE PARA CAMPAMENTO CON LUZ



USO INDUSTRIAL

ACERO INOXIDABLE MATERIAL DE LA HOJA



- Linterna led.
- Punta rompe cristales y cuchilla cortadora de cinturón de seguridad, ideales para rescates en accidentes automovilísticos.
- Sistema de apertura a una sola mano, que hace más fácil su uso.

CÓDIGO	LONGITUD TOTAL PULG.	LONGITUD DE HOJA MM	LONGITUD DE MANGO MM	📏	SUB. DIST.	MAYOREO	MENUDEO
686B	8-3/4"	222.25	3-5/8"	92.2	5"	127	1 \$268 \$295 \$325

NAVAJA ABATIBLE DE ACERO INOXIDABLE HOJA ASERRADA



USO PROFESIONAL



- Hoja de 2-1/2" con filo rectificado, 100% acero inoxidable.
- Funda de nailon.
- Cumple con GGG-K-494C.

CÓDIGO	LONGITUD TOTAL PULG.	LONGITUD DE HOJA MM	📏	SUB. DIST.	MAYOREO	MENUDEO
120562	6"	150	6	\$207	\$228	\$251

NAVAJA ABATIBLE DE ACERO INOXIDABLE MANGO MADERA



USO PROFESIONAL



- Mango fabricado en acero con incrustación de madera.
- Hoja de 2-1/2", fabricada en acero inoxidable.
- Cumple con GGG-K-494C.

CÓDIGO	LONGITUD TOTAL PULG.	LONGITUD DE HOJA MM	📏	SUB. DIST.	MAYOREO	MENUDEO
120561	6"	150	6	\$203	\$223	\$245

NAVAJA ABATIBLE DE ACERO INOXIDABLE MANGO BIMATERIAL



USO PROFESIONAL



- Hoja de acero inoxidable.
- Hoja dentada de 3-5/32" de acero inoxidable con cacha bimaterial.
- Apertura a una mano.
- Clip para cinturón.
- Cumple con GGG-K-494C.

CÓDIGO	LONGITUD TOTAL PULG.	LONGITUD DE HOJA MM	📏	SUB. DIST.	MAYOREO	MENUDEO
120563	7-1/4"	182	1	\$246	\$271	\$298

NAVAJAS

NAVAJAS ABATIBLES DE ACERO INOXIDABLE MANGO PLÁSTICO DENTADAS

USO PROFESIONAL



120556

- Hoja dentada de 3-1/4" de acero inoxidable con cacha plástica.
- Apertura a una mano.

CÓDIGO	LONGITUD TOTAL PULG	MM	CLIP	SUB. DIST.	MAYOREO	MENUDEO
120556	7-1/8"	189	6	\$175	\$193	\$212

USO GENERAL



120550

- Hoja dentada de 2-3/4" de acero inoxidable con cacha plástica.
- Cumple con GGG-K-494C.

CÓDIGO	LONGITUD TOTAL PULG	MM	CLIP	SUB. DIST.	MAYOREO	MENUDEO
120550	6-3/4"	157	12	\$88	\$97	\$107



NAVAJA UTILITARIA ABATIBLE DOBLE FUNCIÓN



USO PESADO

ACERO SK5 MATERIAL DE NAVEJA

CAMBIO RÁPIDO DE NAVEJA

DOBLE USO



- Incluye navajas estándar y de gancho.
- Ideal para trabajo de empaque, oficinas o cualquier trabajo dónde se requiera el uso continuo de un instrumento de corte.
- Mango de aluminio.
- Doble función por su diseño plegable hacia ambos lados.

CÓDIGO	LONGITUD TOTAL PULG	MM	CLIP	SUB. DIST.	MAYOREO	MENUDEO
691F	6-1/2"	165.1	1	\$470	\$517	\$569

NAVAJA UTILITARIA ABATIBLE CON CORTA HILO



USO PESADO

ACERO SK5 MATERIAL DE NAVEJA

CAMBIO RÁPIDO DE NAVEJA



- Ideal para trabajo de empaque, oficinas o cualquier trabajo dónde se requiera el uso continuo de un instrumento de corte.
- Incluye 10 navajas.
- Mango de aluminio anodizado con agarre cómodo.

CÓDIGO	LONGITUD TOTAL PULG	MM	CLIP	SUB. DIST.	MAYOREO	MENUDEO
692F	7"	177.8	1	\$459	\$505	\$556

NAVAJA UTILITARIA ABATIBLE CON PUNTAS



USO PESADO

CAMBIO RÁPIDO DE NAVEJA

MANGO ANTI-DESGLIZANTE

INCLUYE 2 PUNTAS PLANAS 3/16" Y 1/4"

INCLUYE 2 PUNTAS PHILLIPS® PH1 Y PH2

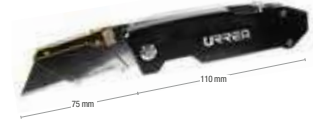

- Mango de aluminio antideslizante.
- Incluye: 2 puntas planas (3/16" y 1/4") y 2 puntas Phillips® (PH1 y PH2).
- Incluye 10 navajas.
- Clip para el cinturón.
- Soporte magnético de puntas.
- Almacena puntas en mango.

CÓDIGO	LONGITUD TOTAL PULG	MM	CLIP	SUB. DIST.	MAYOREO	MENUDEO
690F	7-1/4"	184.2	1	\$356	\$392	\$431

NAVAJA UTILITARIA ABATIBLE MANGO BIMATERIAL



USO PROFESIONAL



- Mango bimaterial.
- Incluye 4 navajas estándar, 2 de gancho y estuche de lona.

CÓDIGO	LONGITUD TOTAL PULG	MM	CLIP	SUB. DIST.	MAYOREO	MENUDEO
NF10	6"	150	6	\$334	\$367	\$404

NAVAJA UTILITARIA ABATIBLE MANGO METÁLICO



USO PROFESIONAL



- Mango metálico.
- Incluye 4 navajas estándar y 2 de gancho.
- Cumple con GGG-K-494C.

CÓDIGO	LONGITUD TOTAL PULG	MM	CLIP	SUB. DIST.	MAYOREO	MENUDEO
NF11	6"	150	6	\$295	\$325	\$358

NAVAJA UTILITARIA RETRÁCTIL CURVA



USO PESADO

CUERPO DE ZAMAC

3 POSICIONES DE CORTE

DISEÑO ERGONÓMICO EN CURVA

19 mm (3/4") Ancho de navaja



- Almacenan repuestos en su interior.
- Mango con grip antideslizante.
- Sistema de muelles para minimizar la holgura de la cuchilla.

CÓDIGO	LONGITUD TOTAL PULG	MM	CLIP	SUB. DIST.	MAYOREO	MENUDEO
690	7-1/2"	190.5	1	\$415	\$457	\$503

NAVAJA UTILITARIA RETRÁCTIL CURVA BIMATERIAL



USO PESADO

HOJA RECUBIERTA CON PTFE

HOJA DE ACERO SK4



- Ancho de navaja: 25 mm
- Espesor de navaja: 0.6 mm
- Cuerpo fabricado en zinc con plástico ABS recubierto de TPR.
- Perilla giratoria que facilita el bloqueo rápido.

CÓDIGO	LONGITUD TOTAL PULG	MM	CLIP	SUB. DIST.	MAYOREO	MENUDEO
690A	7"	177,8mm	1	\$235	\$259	\$285

NAVAJA UTILITARIA RETRÁCTIL AUTOMÁTICA DE SEGURIDAD



USO PESADO

CUERPO DE ZAMAC

MECANISMO AUTOMÁTICO RETROCESO DE NAVEJA

19 mm (3/4") Ancho de navaja



- Depósito de cuchillas.
- Diseño ergonómico.
- Almacenan repuestos en su interior.

CÓDIGO	LONGITUD TOTAL PULG	MM	CLIP	SUB. DIST.	MAYOREO	MENUDEO
689AR	6-3/4"	171.4	1	\$203	\$223	\$245

NAVAJA UTILITARIA RETRÁCTIL 3 POSICIONES



USO PESADO

CUERPO DE ZAMAC

3 POSICIONES DE CORTE

19 mm (3/4") Ancho de navaja



- Suave avance de la cuchilla.
- Apertura sin necesidad de herramienta.
- Almacenan repuestos en su interior.

CÓDIGO	LONGITUD TOTAL PULG	MM	CLIP	SUB. DIST.	MAYOREO	MENUDEO
689	6-3/4"	171.4	1	\$186	\$205	\$226

HERRAMIENTAS DE CORTE, DESBASTE Y LIJADO

NAVAJAS

REPUESTOS PARA NAVAJAS UTILITARIAS



USO PESADO
5
PIEZAS



- Fabricada en acero SK4.
- Con despachador/estuche plástico para almacenar los repuestos de manera segura.

CÓDIGO	ANCHO	GROSOR	SUB. DIST.	MAYOREO	MENUDEO
690AN	25 mm	0.6 mm	1	\$28	\$31 \$34

NAVAJAS UTILITARIAS RETRÁCTILES

USO PROFESIONAL
ACERO SK5



NF12

- Cuerpo metálico
- Mango antiderrapante.
- Botón para desbloquear y hacer cambio de navaja.
- Contiene 5 navajas.
- Cumplen con GGG-K-494C.



NF7

- Ranura para corte de fleje sin necesidad de sacar la navaja.
- Con grip antiderrapante y almacena navajas en la cacha.
- Incluye 6 navajas.



NF6

- Navaja de diseño clásico con 4 posiciones de traba.



NF9

- Cuerpo de aluminio, mecanismo que retrae la navaja después de usarla.



REPNF5



REPNF6



REPN100

- Estuche plástico.
- Ideales para el corte de fleje, cartón, vinil, plástico, tapetes, etc.

Repuestos de navajas

CÓDIGO	DESCRIPCIÓN	SUB. DIST.	MAYOREO	MENUDEO
REPNF5	5 navajas	1	\$20	\$22 \$24
REPNF6	10 navajas	24	\$28	\$31 \$34
REPN100	100 navajas	8	\$327	\$360 \$396

NAVAJA UTILITARIA RETRÁCTIL MULTIUSOS

USO DOMÉSTICO



PVL



- Fabricada en polipropileno de alta resistencia.
- Ideal en trabajos con papel y algunos tipos de cartón.
- Cumple con GGG-K-494C.

CÓDIGO	LONGITUD TOTAL	SUB. DIST.	MAYOREO	MENUDEO
143107	6"	150	6	\$43 \$47 \$52

EXACTO DE METAL RECUBRIMIENTO GRIP



NUEVO

USO GENERAL



REX5

- Mango de aleación de aluminio con cubierta de plástico.
- 5 navajas intercambiables.
- Ideal para papel, plástico, tela, hojas metálicas y película de acetato.
- Navaja SK5.

CÓDIGO	DESCRIPCIÓN	LONGITUD TOTAL	ANCHO DE LA HOJA	SUB. DIST.	MAYOREO	MENUDEO
NEX1	Cuerpo metálico	6"	6	6	\$81	\$89 \$98

CÓDIGO	NO. DE CUCHILLAS	LONGITUD DE LAS CUCHILLAS	MATERIAL DE LAS CUCHILLAS	DUREZA	SUB. DIST.	MAY. ORO	MENUDEO
REX5	5 navajas	37 mm	SK5	50HV	1	\$25	\$28 \$31

JUEGO DE EXACTOS MANGO DE ALUMINIO



NUEVO

USO GENERAL Plástico ABS Acero SK5

13 PIEZAS Mango de aluminio

Contenido	CANTIDAD
#2	2
#7	1
#10	1
#11	3
#12	1
#17	1
#19	1
#20	1
#21	1
#23	1
Mango de aluminio	3



- NOM-050-SCFI-2004.
- Cortes delicados y de precisión.
- Ideal para un uso ligero, medio y pesado.
- Máximo rendimiento.
- Práctico estuche para guardar los accesorios.

CÓDIGO	PIEZAS	SUB. DIST.	MAYOREO	MENUDEO
JEX13	13	6	\$119	\$131 \$144

NAVAJAS MULTIFUNCIÓN

USO GENERAL

21 EN UNO



Funciones	CANTIDAD	Funciones	CANTIDAD
Abrelatas	1	Lupa	1
Alicate	1	Mondadientes	1
Cuchillo grande, pequeño	2	Pinzas	1
Destapa corcho	1	Quita escamas	1
Destapador de botellas	1	Quita ganchos	1
Destornillador plano grande, mediano, pequeño y Phillips®	4	Regla	1
Limpiador de uñas, Lima	1	Sacabocados	1
Llavero	1	Sierra	1
		Tijeras	1

• Material: acero inoxidable.

CÓDIGO	FUNCIONES	SUB. DIST.	MAYOREO	MENUDEO
120530	21	1	\$224	\$246 \$271

JUEGO DE EXACTOS MANGO DE ALUMINIO



USO GENERAL PLÁSTICO ABS ACERO SK5 NUEVO

MANGO DE ALUMINIO

11 PIEZAS

Contenido	CANTIDAD
Cuchillas de corte #12	2
Cuchillas tipo cincel #4	2
Cuchillas de precisión #11	2
Cuchillas para arte #1	2
Cuchillas finas para arte #3	2
Mango de aluminio	1



- Cuchillas fabricadas en acero SK5
- NOM-050-SCFI-2004.
- Dureza de las cuchillas 60-63 HRc.
- Ideal para un uso ligero, medio y pesado.

CÓDIGO	PIEZAS	SUB. DIST.	MAYOREO	MENUDEO
JEX11	11	1	\$235	\$259 \$285

NAVAJAS MULTIFUNCIÓN

USO GENERAL

16 EN UNO



Funciones	CANTIDAD
Abre botellas	1
Abrelatas	1
Alicate	1
Corta alambre	1
Cuchillo grande, pequeño	2
Destapa corcho	1
Destornillador plano grande, mediano, pequeños	2
Llavero	1
Mondadientes	1
Pinzas	1
Sacabocado	1
Sierra	1
Tijeras	1

CÓDIGO	FUNCIONES	SUB. DIST.	MAYOREO	MENUDEO
120531	16	1	\$214	\$235 \$259

DISCOS

TABLA DE SELECCIÓN PARA DISCOS ABRASIVOS DE CORTE Y DESBASTE

DISCOS		NIVEL DE USO	USO		MATERIAL									
			CORTE	DESBASTE	Metal	Acero inoxidable	Piedra	Esmeriladora		Cortador de metal	Sierra de de inglete			
								eléctrico	neumática					
PARA METAL	U368	MEGA PESADO	•						•	•				
	U386		•	•	•				•	•				
	U761		•	•	•							•		
	U780		•		•				•					
	U519	EXTRA PESADO	•		•						•			
	U758		•		•						•			
	AMCD04	URREA	USO PESADO	•		•			•	•				
	AMGD04			•	•	•			•	•				
	AMCD07			•		•			•	•				
	AMGD07			•	•	•				•				
	AMCD09			•		•			•	•				
	AMGD09			•	•	•			•	•				
	AMCS04A			USO INDUSTRIAL	USO INDUSTRIAL	•			•		•	•		
	AMCS04					•		•		•	•			
	AMCS07					•		•		•	•			
	AMCS09					•		•		•	•			
	AMCS14					•		•					•	
	AMCS16					•		•					•	
	123325	SURTEK	USO PROFESIONAL	•		•			•	•				
	123326			•		•			•	•				
	123327			•		•			•	•				
	123333			•		•			•	•				
	123320			•	•	•			•	•				
	123321			•	•	•			•	•				
	123322			•	•	•			•	•				
	123323			•		•			•	•				
	123324			•		•			•	•				
	128203			•		•			•	•				
123337	•				•						•			
123339	•				•						•			
143526	FOY			USO GENERAL	•		•			•	•			
143527					•		•			•	•			
143522		•	•		•			•	•					
143525		•	•		•			•	•					
U750	URREA	MEGA PESADO	•			•		•	•					
U372			•	•	•			•	•					
U378			•	•	•			•	•					
AMSS04A		USO INDUSTRIAL	USO INDUSTRIAL	•		•			•	•				
AMSD04				•		•			•	•				
AMSS04				•		•			•	•				
AMSS07				•		•			•	•				
AMSD07				•	•	•			•	•				
AMSS09				•		•			•	•				
128200				SURTEK	USO PROFESIONAL	•	•	•			•	•		
128201	•	•	•					•	•					
143520	FOY	USO GENERAL	•		•			•	•					
143523			•		•			•	•					
143521			•	•	•			•	•					
U419	URREA	MEGA PESADO	•			•		•	•					
U575			•	•	•			•	•					
ASCS04		USO INDUSTRIAL	USO INDUSTRIAL	•					•	•				
ASCS07				•		•			•	•				
ASCS09				•		•			•	•				
ASCD04				•	•	•			•	•				
ASCD07				•	•	•			•	•				
ASCD09				•	•	•			•	•				
123330				SURTEK	USO PROFESIONAL	•		•			•	•		
123331						•		•			•	•		
123332	•		•					•	•					
123335	•		•					•	•					
123328	•		•					•	•					

HERRAMIENTAS DE CORTE, DESBASTE Y LIJADO

DISCOS

DISCOS ABRASIVOS.



Abrasión es la acción de "arrancar" partículas de un material por fricción contra otro material, que es casi siempre más duro que el primero, con la finalidad de modificar su forma geométrica o afilarlo.

Los materiales abrasivos más comunes son el óxido de aluminio y el carburo de silicio.

Materiales de los discos abrasivos:

ÓXIDO DE ALUMINIO

El óxido de aluminio

Es de color marrón. Este material sintético es muy resistente y es caracterizado por la fuerza de penetración enorme, hasta en altas velocidades.

El óxido de aluminio tiene la mayor variedad de usos entre los minerales abrasivos. Es el más resistente de los granos y su dureza da larga vida mientras su agudeza entrega un corte rápido. Es recomendado en mayor parte para aplicaciones metálicas.

CARBURO DE SILICIO

El carburo de silicio

Es de color negro brillante. Es muy agudo, prácticamente tan duro como el diamante y frágil como el cristal. Éste se fractura en nuevos puntos cortantes durante el uso.

Es más recomendable para materiales muy difíciles o muy suaves. Es preferido para materiales como: refractarios, mármol, granito, ladrillo y metales no ferrosos.

DISCOS ABRASIVOS PARA METAL



MEGA PESADO



DISCO U386 TIPO 27 para metal

- Máximo poder y velocidad de remoción.
- Fabricados con resinas especiales que evitan el despostillamiento en la periferia del disco.
- Mercado: industria metal-mecánica, fundición, herrería, industria petrolera, soldadura.
- Aplicación: aceros duros, fundición de aceros, todo tipo de soldaduras.



DISCO U761 TIPO 1 para metal

- Fabricados con granos premium para mayor desempeño combinado con larga duración.
- Mercado: industria metal-mecánica, fundición, herrería, industria petrolera, taller de soldadura.
- Aplicación: aceros duros, fundición de aceros, soldadura.
- Malla lateral.



GRANEL

CÓDIGO	TIPO	DIÁMETRO DE DISCO	GROSOR	CENTRO	GRANO	VELOCIDAD RPM	CORTE	DESBASTE LIGERO Y CORTE	DESBASTE	MATERIALES HUECOS	MATERIALES SÓLIDOS	⊞	SUB. DIST.	MAYOREO	MENUDEO
U386	27	4-1/2"	1/4"	7/8"	24	13,200	-	-	•	-	-	25	\$66	\$73	\$80
U761	1	4-1/2"	1/16"	7/8"	46	13,200	-	•	-	•	-	50	\$27	\$30	\$33

DISCOS ABRASIVOS PARA METAL



EXTRA PESADO



DISCO U780 TIPO 27 para metal

- Discos especiales para el sector industrial en donde se requiere trabajar grandes superficies.
- Fabricados con resinas y ligas especiales, reforzados con fibra de vidrio.
- Mercado: industria metal-mecánica, fundición, herrería, industria petrolera, soldadura.
- Aplicación: aceros duros, fundición de aceros, todo tipo de soldaduras.



DISCO U519 TIPO 1 para metal

- Los discos de mayor rendimiento y seguridad en operaciones de corte.
- Mercado: industria metal-mecánica, fundición, herrería, industria petrolera, taller de soldadura.
- Aplicación: aceros duros, fundición de aceros, soldadura.



GRANEL

CÓDIGO	TIPO	DIÁMETRO DE DISCO	GROSOR	CENTRO	GRANO	VELOCIDAD RPM	CORTE	DESBASTE LIGERO Y CORTE	DESBASTE	MATERIALES HUECOS	MATERIALES SÓLIDOS	⊞	SUB. DIST.	MAYOREO	MENUDEO
U780	27	7"	1/8"	7/8"	30	8,600	•	-	-	-	-	25	\$58	\$64	\$70
U519	1	14"	7/64"	1"	30	4,400	•	-	-	-	•	10	\$203	\$223	\$245

DISCO ABRASIVO PARA METAL



USO PESADO



DISCO U758 TIPO 1 para metal

- Excelentes cortes rápidos y sin rebaba.
- Mercado: industria metal-mecánica, fundición, herrería, industria petrolera, taller de soldadura.
- Aplicación: aceros duros, fundición de aceros, soldadura.
- Malla central.



GRANEL

CÓDIGO	TIPO	DIÁMETRO	GROSOR	BARRENO	DESBASTE	MATERIALES SÓLIDOS	⊞	SUB. DIST.	MAYOREO	MENUDEO
U758	1	14"	7/64"	1"	-	•	10	\$102	\$112	\$123

DISCOS

DISCOS ABRASIVOS PARA METAL



USO INDUSTRIAL

DISCO AMCD04 TIPO 27 para metal

- 40% más rendimiento que sus similares más cortes en menos tiempo.
- Ofrecen buen poder de remoción y buen acabado.
- Recomendados para usuarios con consumos medios.
- Mercado: industria metal-mecánica, herrería, soldadura.
- Aplicación: aceros, fundición de aceros, todo tipo de soldaduras.



DISCO AMCS07 TIPO 1 para metal

- 40% más rendimiento que sus similares más cortes en menos tiempo.
- Discos suaves para cortes rápidos y sin rebaba.
- La mejor alternativa para usuarios de consumo medio.
- Mercado: industria metal-mecánica, fundición, herrería, industria petrolera, taller de soldadura.
- Aplicación: aceros duros, fundición de aceros, soldadura.



DISCO AMCS16 TIPO 1 para metal

GRANEL

CÓDIGO	TIPO	DIÁMETRO DE DISCO	GROSOR	CENTRO	GRANO	VELOCIDAD RPM	CORTE	DESBASTE	MATERIALES HUECOS	☞	SUB DIST.	MAYOREO	MENUDEO
AMCD04	27	4-1/2"	1/8"	7/8"	30	13,300	•	-	-	5	\$15	\$17	\$19
AMGD04	27	4-1/2"	1/4"	7/8"	24	13,300	•	•	-	5	\$25	\$28	\$31
AMCD07	27	7"	1/8"	7/8"	30	8,500	•	-	-	5	\$32	\$35	\$39
AMGD07	27	7"	1/4"	7/8"	24	8,500	•	•	-	5	\$53	\$58	\$64
AMCD09	27	9"	1/8"	7/8"	30	6,600	•	-	-	5	\$55	\$61	\$67
AMGD09	27	9"	1/4"	7/8"	24	6,600	•	•	-	5	\$79	\$87	\$96
AMCS04A	1	4"	3/64"	5/8"	46	15,300	•	-	•	5	\$10	\$11	\$12
AMCS04	1	4-1/2"	1/16"	7/8"	46	13,300	•	-	•	5	\$14	\$15	\$17
AMCS07	1	7"	1/8"	7/8"	30	8,500	•	-	•	5	\$38	\$42	\$46
AMCS09	1	9"	1/8"	7/8"	30	6,600	•	-	•	5	\$53	\$58	\$64
AMCS14	1	14"	1/8"	1"	30	4,400	•	-	•	5	\$104	\$114	\$125
AMCS16	1	16"	1/8"	1"	30	3,800	•	-	•	5	\$131	\$144	\$158

DISCOS ABRASIVOS PARA METAL



USO PROFESIONAL



TIPO 27

123325
Para corte de metal

- Fabricados con granos de óxido de aluminio.
- Para esmeriladora angular.
- Para cortar hierro, todo tipo de acero, varilla, solera, ángulos, perfiles, barras, etc.



TIPO 1

123333
Para corte de metal

- Para esmeriladora angular.
- Para cortar hierro, todo tipo de acero, varilla, solera, ángulos, perfiles, barras, etc.
- Material: óxido de aluminio.

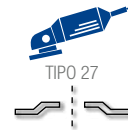

TIPO 27

123320
Para desbaste de metal

- Para esmeriladora angular.
- Ideal para afilado.
- Para todo tipo de acero, fundición y soldadura.
- Material: óxido de aluminio.

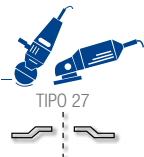

TIPO 27

123323
Para desbaste ligero y corte de metal

- Para esmeriladora angular.
- Para todo tipo de acero, fundición y soldadura.
- Material: óxido de aluminio.



TIPO 1

128203
Para corte extra fino de metal

- Fabricados con grano de óxido de aluminio.
- Para esmeriladora angular.
- Ideales para cortar cualquier tipo de material incluyendo acero inoxidable.
- Extrafinos.



TIPO 1

123337
Para corte de metal con máquina tipo Chop Saw.



- Uso general, corte de solera, ángulos, perfiles, barras, etc.
- Material: óxido de aluminio.



TIPO 1

123339
Para corte de metal con máquinas estacionarias



- Uso general, corte de solera, ángulos, perfiles, barras, etc.
- Para máquina de potencia media (de 5 a 7 1/2 HP).
- Material: óxido de aluminio.

HERRAMIENTAS DE CORTE, DESBASTE Y LIJADO

GRANEL

CÓDIGO	TIPO	DIÁMETRO DE DISCO	GROSOR	CENTRO	GRANO	VELOCIDAD RPM	CORTE	DESBASTE LIGERO Y CORTE	DESBASTE	CORTE EXTRA FINO	☞	SUB DIST.	MAYOREO	MENUDEO
123325	27	4-1/2"	1/8"	7/8"	30	13,500	•	-	-	-	5	\$14	\$15	\$17
123320	27	4-1/2"	1/4"	7/8"	24	13,500	-	-	•	-	5	\$24	\$26	\$29
123326	27	7"	1/8"	7/8"	30	8,600	•	-	-	-	5	\$31	\$34	\$37
123321	27	7"	1/4"	7/8"	24	8,600	-	-	•	-	5	\$48	\$53	\$58
123323	27	7"	5/32"	7/8"	24	8,600	-	•	-	-	5	\$47	\$52	\$57
123327	27	9"	1/8"	7/8"	30	6,700	•	-	-	-	5	\$49	\$54	\$59
123324	27	9"	5/32"	7/8"	24	6,700	-	•	-	-	5	\$58	\$64	\$70
123322	27	9"	1/4"	7/8"	24	6,700	-	-	•	-	5	\$76	\$84	\$92
128203	1	4-1/2"	3/64"	7/8"	24	13,300	•	-	-	•	5	\$12	\$13	\$14
123333	1	7"	1/8"	7/8"	30	8,500	-	-	-	-	5	\$33	\$36	\$40
123337	1	14"	7/64"	1"	30	4,400	•	-	-	-	5	\$72	\$79	\$87
123339	1	14"	7/64"	1"	30	4,400	•	-	-	-	5	\$83	\$91	\$100

DISCOS

DISCOS ABRASIVOS PARA METAL



USO GENERAL

143526

Tipo 1
Para corte de metal

- Para corte de metal
- Fabricados en malla doble para mayor duración y rendimiento.



143522

Tipo 27
Para corte de metal

- Para corte de metal
- Fabricados en malla doble para mayor duración y rendimiento.

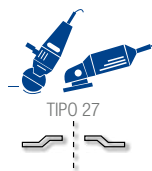

FOY

\$ PVL

GRANEL

CÓDIGO	TIPO	DIÁMETRO DE DISCO	GROSOR	CENTRO	GRANO	VELOCIDAD RPM	CORTE	DESBASTE LIGERO Y CORTE	DESBASTE	📦	SUB DIST.	MAYOREO	MENUDEO
143522	27	4-1/2"	1/8"	7/8"	30	13,300	-	-	•	5	\$9.60	\$11	\$12
143525	27	7"	1/8"	7/8"	30	8,500	-	-	•	5	\$25	\$28	\$31
143526	1	9"	1/8"	7/8"	30	6,600	•	-	-	5	\$33	\$36	\$40
143527	1	14"	1/8"	1"	30	4,300	•	-	-	5	\$58	\$64	\$70

DISCO ABRASIVO PARA ACERO INOXIDABLE



MEGA PESADO



DISCO TIPO 1



LIBRE DE FE, S Y CL
CERO CONTAMINACIÓN



CORTE DE METAL Y
ACERO INOXIDABLE

URREA



U750

Tipo 1 para acero inoxidable

- Disco súper delgado.
- Especial para cortar acero inoxidable sin contaminarlo.
- Mercado: industria de aceros inoxidables, metal-mecánica, fundición, herrería, industria petrolera, taller de soldadura, tanques de industria alimenticia.
- Aplicación: aceros duros, fundición de aceros, soldadura inoxidable.

GRANEL

CÓDIGO	TIPO	DIÁMETRO DE DISCO	GROSOR	CENTRO	GRANO	VELOCIDAD RPM	CORTE	DESBASTE LIGERO Y CORTE	DESBASTE	MATERIALES HUECOS	MATERIALES SÓLIDOS	📦	SUB DIST.	MAYOREO	MENUDEO
U750	1	4-1/2"	3/64"	7/8"	46	13,200	-	-	•	-	-	50	\$32	\$35	\$39

DISCOS ABRASIVOS PARA ACERO INOXIDABLE



EXTRA PESADO



DISCO TIPO 27



LIBRE DE FE, S Y CL
CERO CONTAMINACIÓN



CORTE DE METAL Y
ACERO INOXIDABLE

URREA



U378

Tipo 27 para acero inoxidable

- Disco súper delgado.
- Especiales para cortar y desbastar acero inoxidable sin contaminarlo. Elimina manchas debidas a procesos de oxidación y reacciones electroquímicas.
- Fabricadas con resinas libres de hierro, cloro y azufre.
- Mercado: industria de acero inoxidable, industria metal-mecánica, fundición, taller de soldadura (electrodos), herrería, industria petrolera, tanques de industria alimenticia.
- Aplicación: acero inoxidable, acero, fundición de aceros, soldadura inoxidable.

GRANEL

CÓDIGO	TIPO	DIÁMETRO DE DISCO	GROSOR	CENTRO	GRANO	VELOCIDAD RPM	CORTE	DESBASTE LIGERO Y CORTE	DESBASTE	MATERIALES HUECOS	MATERIALES SÓLIDOS	📦	SUB DIST.	MAYOREO	MENUDEO
U372	27	4-1/2"	1/4"	7/8"	24	13,200	-	-	•	-	-	25	\$36	\$40	\$44
U378	27	7"	5/32"	7/8"	24	8,600	-	-	•	-	-	25	\$70	\$77	\$85

DISCOS ABRASIVOS PARA ACERO INOXIDABLE



USO INDUSTRIAL



DISCO TIPO 1



LIBRE DE FE, S Y CL
CERO CONTAMINACIÓN



CORTE DE METAL Y
ACERO INOXIDABLE

URREA



AMSS04

Tipo 1 para acero inoxidable

- Disco súper delgado.
- 40% más rendimiento que sus similares más cortes en menos tiempo.
- Discos para trabajos de corte, de inoxidable. Súper delgados, no contaminan el material trabajado.
- La mejor opción para usuarios de consumo medio.
- Mercado: industria de aceros inoxidables, metal-mecánica, fundición, herrería, industria petrolera, taller de soldadura, tanques de industria alimenticia.
- Aplicación: aceros duros, fundición de aceros, soldadura inoxidable.

GRANEL

CÓDIGO	TIPO	DIÁMETRO DE DISCO	GROSOR	CENTRO	GRANO	VELOCIDAD RPM	CORTE	DESBASTE	MATERIALES HUECOS	📦	SUB DIST.	MAYOREO	MENUDEO
AMSD04	27	4-1/2"	1/4"	7/8"	24	13,300	-	•	•	5	\$30	\$33	\$36
AMSD07	27	7"	5/32"	7/8"	24	8,500	-	•	•	5	\$51	\$56	\$62
AMSS04A	1	4-1/2"	1/16"	7/8"	30	13,300	•	-	•	10	\$18	\$20	\$22
AMSS04	1	4-1/2"	3/64"	7/8"	30	13,300	•	-	•	10	\$18	\$20	\$22
AMSS07	1	7"	5/64"	7/8"	30	8,500	•	-	•	10	\$38	\$42	\$46
AMSS09	1	9"	5/64"	7/8"	30	6,600	•	-	•	10	\$53	\$58	\$64

DISCOS

DISCOS ABRASIVOS PARA ACERO INOXIDABLE

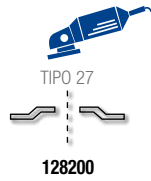

- Fabricados con grano de óxido de aluminio.
- Para esmeriladora angular.
- Grano 24.
- Centros 7/8".

GRANEL

CÓDIGO	TIPO	DIÁMETRO DE DISCO	GROSOR	CENTRO	GRANO	VELOCIDAD RPM	CORTE	DESBASTE LIGERO Y CORTE	DESBASTE	CORTE EXTRA FINO	📦	SUB. DIST.	MAYOREO	MENUDEO
128200	27	4-1/2"	1/4"	7/8"	24	13,300	-	-	•	-	5	\$33	\$36	\$40
128201	27	7"	1/4"	7/8"	24	8,500	-	-	•	-	5	\$64	\$70	\$77

DISCOS ABRASIVOS PARA ACERO INOXIDABLE



- Centros 7/8".
- Fabricados en malla doble para mayor duración y rendimiento.

GRANEL

CÓDIGO	TIPO	DIÁMETRO DE DISCO	GROSOR	CENTRO	GRANO	VELOCIDAD RPM	CORTE	DESBASTE LIGERO Y CORTE	DESBASTE	📦	SUB. DIST.	MAYOREO	MENUDEO
143520	1	4-1/2"	1/16"	7/8"	46	13,300	•	-	-	5	\$8.60	\$9.50	\$10
143523	1	7"	5/64"	7/8"	36	8,500	•	-	-	5	\$22	\$24	\$26

DISCO ABRASIVO PARA PIEDRA



MEGA PESADO DISCO TIPO 27 U419 Tipo 27 para piedra



- Disco de mayor rendimiento especial para cortar todo tipo de piedra, concreto, ladrillo refractario y asfalto.
- Fabricado con carburo de silicio, ligas especiales y refuerzos laterales.
- Mercado: industria de la construcción, fundición, talla de piedra.
- Aplicación: piedra, concreto, mármol, ladrillo refractario, mosaicos y losetas, perfilera de aluminio y fundición gris.

GRANEL

CÓDIGO	TIPO	DIÁMETRO DE DISCO	GROSOR	CENTRO	GRANO	VELOCIDAD RPM	CORTE	DESBASTE LIGERO Y CORTE	DESBASTE	MATERIALES HUECOS	MATERIALES SOLIDOS	📦	SUB. DIST.	MAYOREO	MENUDEO
U419	27	9"	1/8"	7/8"	24	6,700	•	-	-	•	•	25	\$84	\$92	\$101

DISCO ABRASIVO PARA PIEDRA



EXTRA PESADO DISCO TIPO 1 U575 Tipo 1 para piedra



- Gran rapidez y seguridad de corte.
- Fabricado con carburo de silicio y refuerzos laterales.
- Mercado: industria de la construcción, fundición, talla de piedra.
- Aplicación: piedra, concreto, mármol, ladrillo refractario, mosaicos y losetas, perfilera de aluminio y fundición gris.

GRANEL

CÓDIGO	TIPO	DIÁMETRO DE DISCO	GROSOR	CENTRO	GRANO	VELOCIDAD RPM	CORTE	DESBASTE LIGERO Y CORTE	DESBASTE	MATERIALES HUECOS	MATERIALES SOLIDOS	📦	SUB. DIST.	MAYOREO	MENUDEO
U575	1	7"	3/32"	7/8"	24	8,600	•	-	-	•	-	25	\$60	\$66	\$73

DISCOS

DISCOS ABRASIVOS PARA PIEDRA



USO INDUSTRIAL

DISCO ASCS04 TIPO 27 Tipo 27 para piedra

- 40% más rendimiento que sus similares más cortes en menos tiempo.
- La mejor opción para usuarios de consumos medios. Efectúan cortes rápidos y dejan buen acabado.
- Fabricados con carburo de silicio.
- Mercado: industria de la construcción, fundición, talla de piedra.
- Aplicación: piedra, concreto, mármol, ladrillo refractario, mosaicos y losetas, perfilera de aluminio, metales no ferrosos, fundición gris.



DISCO ASCD04 TIPO 1 Tipo 1 para piedra

- 40% más rendimiento que sus similares más cortes en menos tiempo.
- Recomendados en trabajos de consumo medio. Buena velocidad de corte.
- Fabricados con carburo de silicio.
- Mercado: industria de la construcción, fundición, talla de piedra.
- Aplicación: piedra, concreto, mármol, ladrillo refractario, mosaicos y losetas, perfilera de aluminio y fundición gris.



GRANEL

CÓDIGO	TIPO	DIÁMETRO DE DISCO	GROSOR	CENTRO	GRANO	VELOCIDAD RPM	CORTE	DESBASTE	MATERIALES HUECOS	📦	SUB DIST.	MAYOREO	MENUDEO
ASCS04	27	4-1/2"	1/8"	7/8"	30	13,300	•	–	–	5	\$18	\$20	\$22
ASCS07	27	7"	1/8"	7/8"	30	8,500	•	–	–	5	\$34	\$37	\$41
ASCS09	27	9"	1/8"	7/8"	30	6,600	•	–	–	5	\$57	\$63	\$69
ASCD04	1	4-1/2"	3/64"	7/8"	30	13,300	–	•	•	10	\$14	\$15	\$17
ASCD07	1	7"	5/64"	7/8"	30	8,500	–	•	•	10	\$33	\$36	\$40
ASCD09	1	9"	5/64"	7/8"	30	6,600	–	•	•	10	\$47	\$52	\$57

DISCOS ABRASIVOS PARA PIEDRA



USO PROFESIONAL



TIPO 27

123330

- Para cortar todo tipo de piedra, concreto, ladrillo refractario y piezas de fundición gris.
- Para esmeriladora angular.
- Material: carburo de silicio.



TIPO 1

123335

- Corte de piedra, máquinas portátiles, larga duración.
- Para todo tipo de piedra, concreto, ladrillo refractario, cerámica, etc.
- Para esmeriladora angular.
- Material: carburo de silicio.

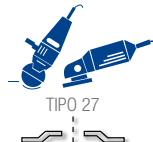

TIPO 27

123328

- Para cortar y hacer desbastes ligeros a todo tipo de piedra, concreto, ladrillo refractario y piezas de fundición gris.
- Para esmeriladora angular.
- Material: carburo de silicio.



GRANEL

CÓDIGO	TIPO	DIÁMETRO DE DISCO	GROSOR	CENTRO	GRANO	VELOCIDAD RPM	CORTE	DESBASTE LIGERO Y CORTE	DESBASTE	CORTE EXTRA FINO	📦	SUB DIST.	MAYOREO	MENUDEO
123330	27	4-1/2"	1/8"	7/8"	30	13,500	•	–	–	–	5	\$14	\$15	\$17
123331	27	7"	1/8"	7/8"	30	8,600	•	–	–	–	5	\$31	\$34	\$37
123328	27	7"	5/32"	7/8"	24	8,600	–	•	–	–	5	\$47	\$52	\$57
123332	27	9"	1/8"	7/8"	30	6,700	•	–	–	–	5	\$49	\$54	\$59
123335	1	7"	9/64"	7/8"	30	8,500	•	–	–	–	5	\$33	\$36	\$40

DISCO ABRASIVO PARA PIEDRA



USO GENERAL



TIPO 1

143521

- Centros 7/8".
- Para corte y desbaste de piedra.
- Fabricados en malla doble para mayor duración y rendimiento.

GRANEL

CÓDIGO	TIPO	DIÁMETRO DE DISCO	GROSOR	CENTRO	GRANO	VELOCIDAD RPM	CORTE	DESBASTE LIGERO Y CORTE	DESBASTE	📦	SUB DIST.	MAYOREO	MENUDEO
143521	1	4-1/2"	3/64"	7/8"	46	13,300	•	–	–	5	\$8.80	\$9.70	\$11



\$ PVL

DISCOS LAMINADOS CON RESPALDO PLÁSTICO



USO INDUSTRIAL



ÓXIDO DE ZIRCONIO MATERIAL DE LIJA DISCO TIPO 27



FD454P

- Ideal para remoción de residuos de soldadura, preparación y acabado de superficies metálicas.
- La cubierta plástica permite aprovechar la mayor cantidad de lija.

GRANEL

CÓDIGO	DIÁMETRO	GRANO	RPM	📦	SUB DIST.	MAYOREO	MENUDEO
FD454P	4-1/2"	40	13,300	10	\$89	\$98	\$108
FD456P	4-1/2"	60	13,300	10	\$89	\$98	\$108
FD458P	4-1/2"	80	13,300	10	\$89	\$98	\$108
FD4512P	4-1/2"	120	13,300	10	\$89	\$98	\$108
FD74P	7"	40	8,500	5	\$164	\$180	\$198
FD76P	7"	60	8,500	5	\$164	\$180	\$198
FD78P	7"	80	8,500	5	\$164	\$180	\$198
FD712P	7"	120	8,500	5	\$164	\$180	\$198



DISCOS ABRASIVOS- LAMINADOS

DISCOS LAMINADOS

USO INDUSTRIAL **ÓXIDO DE ZIRCONIO MATERIAL DE LIJA** DISCO TIPO 29



FD454

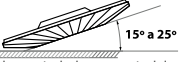

- Ideal para trabajar en materiales tales como el acero, acero inoxidable, pasta o plaste automotriz y fibra de vidrio.
- Limpiar superficies metálicas dejando un acabado semipulido.

GRANEL

CÓDIGO	DIÁMETRO	GRANO	RPM	SUB. DIST.	MAYOREO	MENUDEO	
FD454	4-1/2"	40	13,300	10	\$77	\$85	\$94
FD456	4-1/2"	60	13,300	10	\$77	\$85	\$94
FD458	4-1/2"	80	13,300	10	\$77	\$85	\$94
FD4512	4-1/2"	120	13,300	10	\$77	\$85	\$94
FD74	7"	40	8,600	5	\$152	\$167	\$184
FD76	7"	60	8,600	5	\$152	\$167	\$184
FD78	7"	80	8,600	5	\$152	\$167	\$184
FD712	7"	120	8,600	5	\$152	\$167	\$184

URREA

DISCOS LAMINADOS

USO PROFESIONAL



TIPO 29



DLZ454

- Para trabajar en materiales tales como acero, acero inoxidable, pasta o plaste automotriz y fibra de vidrio.
- Fabricados con lija de zirconia de alto rendimiento.
- Para limpieza de superficies metálicas logrando acabados semipulidos.
- Para uso en madera, fibra de vidrio y otros materiales.
- Para esmeriladora.

GRANEL

CÓDIGO	DIÁMETRO	GRANO	CENTRO	RPM	SUB. DIST.	MAYOREO	MENUDEO	
DLZ454	4-1/2"	40	7/8"	13,000	5	\$54	\$59	\$65
DLZ456	4-1/2"	60	7/8"	13,000	5	\$54	\$59	\$65
DLZ458	4-1/2"	80	7/8"	13,000	5	\$54	\$59	\$65
DLZ4512	4-1/2"	120	7/8"	13,000	5	\$54	\$59	\$65
DLZ704	7"	40	7/8"	8,600	5	\$115	\$127	\$140
DLZ706	7"	60	7/8"	8,600	5	\$115	\$127	\$140
DLZ708	7"	80	7/8"	8,600	5	\$115	\$127	\$140
DLZ7012	7"	120	7/8"	8,600	5	\$115	\$127	\$140

SURTEK

DISCOS DE DIAMANTE

DISCOS PARA CORTADORA DE CONCRETO DE DIAMANTE SEGMENTADO

USO PESADO



DDIS14

- Disco de diamante segmentado. Para cortes rápidos sin importar el acabado.
- Para cortes enfriados con agua.

URREA

PVL

CÓDIGO	DIÁMETRO	GROSOR MM	BARRENO	RPM	SUB. DIST.	MAYOREO	MENUDEO	
DDIS14	14"	3.2	1"	4,400	1	\$4,221	\$4,643	\$5,107
DDIS16	16"	3.5	1"	3,820	1	\$5,266	\$5,793	\$6,372
DDIS18	18"	3.8	1"	3,440	1	\$6,225	\$6,848	\$7,533
DDIS20	20"	4.0	1"	3,050	1	\$7,791	\$8,570	\$9,427

DISCOS DE DIAMANTE SEGMENTADOS PARA CORTADORA DE CONCRETO

USO MÁSTER



123473

- Para cortes húmedos.
- Altura de filo: 12 mm; centro 1".

SURTEK

CÓDIGO	DIÁMETRO	GROSOR	CENTRO	RPM	SUB. DIST.	MAYOREO	MENUDEO	
123473	14"	-	1"	4,400	1	\$2,069	\$2,276	\$2,504
123474	16"	-	1"	3,800	1	\$2,824	\$3,106	\$3,417
123475	18"	-	1"	3,400	1	\$3,553	\$3,908	\$4,299
123476	20"	-	1"	3,050	1	\$4,468	\$4,915	\$5,407

DISCOS DE DIAMANTE SEGMENTADOS

EXTRA PESADO



DDES45

- Pastillas de diamante soldadas por láser que brindan mayor resistencia y rendimiento que las uniones sinterizadas.
- Para cortes rápidos sin importar el acabado.
- Tipo de materiales: concreto, block, ladrillo piedra y materiales de construcción. No se recomienda para loseta o mármol.

URREA

CORTADORAS DE CERÁMICOS PÁGINA 542

CÓDIGO	DIÁMETRO	GROSOR	BARRENO	RPM	SUB. DIST.	MAYOREO	MENUDEO	
DDES45	4-1/2"	2.2 mm	7/8"	13,500	1	\$568	\$625	\$688
DDES7	7"	2.6 mm	7/8"	8,400	1	\$1,127	\$1,240	\$1,364
DDES9	9"	2.6 mm	7/8"	6,650	1	\$1,155	\$1,271	\$1,398

DISCOS DE DIAMANTE SEGMENTADOS

USO PESADO



DDPS45

- Pastillas de diamante soldadas por láser que brindan mayor resistencia y rendimiento que las uniones sinterizadas.
- Para cortes rápidos sin importar el acabado.
- Tipo de materiales: concreto, block, ladrillo piedra y materiales de construcción. No se recomienda para loseta o mármol.

URREA

CÓDIGO	DIÁMETRO	GROSOR	BARRENO	RPM	SUB. DIST.	MAYOREO	MENUDEO	
DDPS45	4-1/2"	2 mm	7/8"	13,500	1	\$296	\$326	\$359
DDPS7	7"	2 mm	7/8"	8,400	1	\$634	\$697	\$767
DDPS9	9"	2.4 mm	7/8"	6,650	1	\$733	\$806	\$887

HERRAMIENTAS DE CORTE, DESBASTE Y LIJADO

DISCOS DE DIAMANTE

DISCOS DE DIAMANTE SEGMENTADOS



USO INDUSTRIAL



DDIS4

- Para cortes rápidos sin importar el acabado.
- Tipo de materiales: concreto, block, ladrillo, piedra y materiales de construcción. No son para loseta o mármol.



CÓDIGO	DIÁMETRO	GROSOR	BARRENO	RPM	☞	SUB. DIST.	MAYOREO	MENUDEO
DDIS4	4"	1.8 mm	20 mm	15,200	1	\$72	\$79	\$87
DDIS45	4-1/2"	2 mm	7/8"	13,200	1	\$84	\$92	\$101
DDIS7	7"	2.4 mm	7/8"	8,500	1	\$218	\$240	\$264
DDIS9	9"	2.6 mm	7/8"	6,700	1	\$327	\$360	\$396

DISCOS DE DIAMANTE SEGMENTADOS



USO GENERAL



143513

- Ideal para hacer cortes rápidos con un buen acabado, por sus características ayudan a economizar tiempo.
- Cada disco incluye dos adaptadores (3/4" y 5/8").
- Altura de filo 7 mm.



CÓDIGO	DIÁMETRO	GROSOR	CENTRO	RPM	ALTURA DE FILO	☞	SUB. DIST.	MAYOREO	MENUDEO
143511	4-1/2"	2 mm	7/8	13200	7 mm	1	\$57	\$63	\$69
143513	7"	2 mm	7/8	8500	7 mm	1	\$141	\$155	\$171

DISCOS DE DIAMANTE CONTINUOS



USO INDUSTRIAL



DDIC4

- Para terminados finos sin despostillamiento.
- Tipo de materiales: azulejo, loseta, cerámica, mosaico, porcelanato, mármol y material de construcción.



CÓDIGO	DIÁMETRO	GROSOR	BARRENO	RPM	☞	SUB. DIST.	MAYOREO	MENUDEO
DDIC4	4"	1.8 mm	20 mm	15,200	1	\$71	\$78	\$86
DDIC45	4-1/2"	2 mm	7/8"	13,200	1	\$82	\$90	\$99
DDIC7	7"	2.4 mm	7/8"	8,500	1	\$214	\$235	\$259

DISCOS DE DIAMANTE SEGMENTADOS



USO PROFESIONAL



123468

- Corte rápido de materiales de construcción.
- Ejemplos: concreto, ladrillo y piedra.
- Grosor: 2 mm; altura de filo: 10 mm; centro 7/8".



CÓDIGO	DIÁMETRO	GROSOR	CENTRO	RPM	☞	SUB. DIST.	MAYOREO	MENUDEO
123471	4"	2 mm	7/8"	15,200	1	\$67	\$74	\$81
123462	4-1/2"	2 mm	7/8"	13,200	1	\$76	\$84	\$92
123463	5"	2 mm	7/8"	12,200	1	\$130	\$143	\$157
123465	7"	2 mm	7/8"	8,500	1	\$207	\$228	\$251
123468	9"	2 mm	7/8"	6,700	1	\$295	\$325	\$358

DISCOS DE DIAMANTE CONTINUOS



EXTRA PESADO



- Recomendados para hacer cortes con excelente acabado o cortes muy finos sin despostillar la zona superficial del material.
- Tipo de materiales: principalmente para cortar porcelanato. También corta azulejo, loseta, mosaico y mármol.



CÓDIGO	DIÁMETRO	GROSOR	BARRENO	RPM	TIPO DE CORTE	☞	SUB. DIST.	MAYOREO	MENUDEO
DDEC45	4-1/2"	2 mm	7/8"	13,500	Seco	1	\$535	\$589	\$648

DISCOS DE DIAMANTE CONTINUOS



USO PROFESIONAL



123469

- Corte fino de materiales duros y de baja abrasión.
- Ejemplos: cerámicos y azulejos.
- Grosor: 1.5 mm; altura de filo: 10 mm; centro 7/8".



CÓDIGO	DIÁMETRO	GROSOR	CENTRO	RPM	☞	SUB. DIST.	MAYOREO	MENUDEO
123472	4"	1.5 mm	7/8"	15,200	1	\$67	\$74	\$81
123460	4-1/2"	1.5 mm	7/8"	13,200	1	\$76	\$84	\$92
123466	7"	1.5 mm	7/8"	8,500	1	\$207	\$228	\$251
123469	9"	1.5 mm	7/8"	6,700	1	\$295	\$325	\$358
123468	9"	2 mm	7/8"	6,700	1	\$295	\$325	\$358

CORTADORAS DE CERÁMICOS
PÁGINA 542

DISCOS ABRASIVOS- LAMINADOS

DISCOS DE DIAMANTE CONTINUOS



USO GENERAL



PVL



143512

- Ideal para hacer cortes rápidos con un buen acabado, por sus características ayudan a economizar tiempo.
- Cada disco incluye dos adaptadores (3/4" y 5/8").
- Altura de filo 7 mm.



CÓDIGO	DIÁMETRO	GROSOR	CENTRO	RPM	ALTURA DE FILO	⊠	SUB. DIST.	MAYOREO	MENUDEO
143510	4-1/2"	2 mm	7/8	13200	7 mm	1	\$53	\$58	\$64
143512	7"	2 mm	7/8	8500	7 mm	1	\$131	\$144	\$158

DISCOS DE DIAMANTE TURBO



USO INDUSTRIAL



DDIT4

- Combina velocidad con una buena calidad en el acabado.
- Tipo de materiales: loseta de cerámica, mármol, granito, concreto, piedra y material de construcción muy duros.



CÓDIGO	DIÁMETRO	GROSOR	BARRENO	RPM	⊠	SUB. DIST.	MAYOREO	MENUDEO
DDIT4	4"	1.8 mm	20 mm	15,200	1	\$68	\$75	\$83
DDIT45	4-1/2"	2 mm	7/8"	13,200	1	\$78	\$86	\$95
DDIT7	7"	2.4 mm	7/8"	8,500	1	\$203	\$223	\$245
DDIT9	9"	2.6 mm	7/8"	6,700	1	\$301	\$331	\$364

DISCOS DE DIAMANTE TURBO



USO PESADO



DDPT45

- Recomendado para hacer cortes rápidos y con buen acabado.
- Tipo de materiales: losetas de cerámica, mármol, granito, concreto, piedra y materiales de construcción muy duros.



CÓDIGO	DIÁMETRO	GROSOR	BARRENO	RPM	⊠	SUB. DIST.	MAYOREO	MENUDEO
DDPT45	4-1/2"	2 mm	7/8"	13,500	1	\$296	\$326	\$359

DISCOS DE DIAMANTE TURBO



USO PROFESIONAL



PVL



123467

- Corte rápido de materiales duros y media abrasión.
- Combinación de rin continuo y segmentado.
- Ejemplos: mármol, granito, viguetas, etc.
- Grosor: 2 mm; altura de filo: 7 mm; centro 7/8".



CÓDIGO	DIÁMETRO	GROSOR	CENTRO	RPM	⊠	SUB. DIST.	MAYOREO	MENUDEO
123470	4"	2 mm	7/8"	15,200	1	\$67	\$74	\$81
123461	4-1/2"	2 mm	7/8"	13,200	1	\$76	\$84	\$92
123464	7"	2 mm	7/8"	8,500	1	\$207	\$228	\$251
123467	9"	2 mm	7/8"	6,700	1	\$295	\$325	\$358

DISCOS DE DIAMANTE MULTI-CORTE

DISCOS MULTI-CORTE DE DIAMANTE SEGMENTADO



USO PESADO



NUEVO



DDS7

DDS45

Material que corta	Material que corta
Fibra de vidrio	Varilla
Metal	Plexiglass
Acero inoxidable	Granito
Acero de fundición	Piedra
Hierro dulce	Azulejo
Hierro colado	Cerámica
Aluminio	Mármol
Bronce	Porcelanato
Cobre	Vidrio
Latón	Concreto

- Corta mármol, metal, piedra y concreto.
- Para cortes húmedos y secos.
- Rueda de diamante soldada con níquel.
- Mayor cantidad de diamantes.
- 10 veces más durabilidad contra discos de diamantes regulares.
- Con un solo disco realice cortes que haría utilizando discos tradicionales de diamante segmentados, turbo y abrasivos para metales.



CÓDIGO	DIÁMETRO	GROSOR	CENTRO	RPM	⊠	SUB. DIST.	MAYOREO	MENUDEO
DDS7	7"	1.6 mm	7/8"	13,200	1	\$612	\$673	\$740
DDS45	4 - 1/2"	1.2 mm	7/8"	13,200	1	\$301	\$331	\$364

DISCOS MULTI-CORTE DE DIAMANTE SEGMENTADO



USO PROFESIONAL



NUEVO



Material que corta
Fibra de vidrio
Madera
Madera con clavos
Plásticos
Agglomerado

- Para cortes húmedos y secos.
- Cortes rápidos y seguros.
- Borde de carburo de tungsteno.
- Mejor disipación de calor gracias a su diseño segmentado.



CÓDIGO	DIÁMETRO	GROSOR	CENTRO	RPM	⊠	SUB. DIST.	MAYOREO	MENUDEO
DDT45S	4-1/2"	1.2 mm	7/8"	13,200	1	\$110	\$121	\$133

DISCOS PARA SIERRA CIRCULAR

DISCOS PARA SIERRA CIRCULAR PARA CORTE DE MADERA

USO INDUSTRIAL **CUTWOOD BORDE ANTI-DESGLIZANTE**



DSM1040

- Para maderas duras, suaves y aglomerados.
- Dientes con pastillas de carburo de tungsteno.
- Ranuras de expansión que minimizan el ruido y la vibración.
- Aperturas de ventilación que reducen la resistencia a la flexión y a la tensión.

* Incluyen adaptadores de eje de 5/8", 3/4", 20 mm, 25 mm y 1".

CÓDIGO	DIÁMETRO	DIENTES	CENTRO	RPM	SUB. DIST.	MAYOREO	MENUDEO
DSM430	4"	30	5/8"	13,800	1	\$137	\$151 \$166
DSM724	7-1/4"	24	5/8"	8,400	1	\$181	\$199 \$219
DSM740	7-1/4"	40	5/8"	8,400	1	\$230	\$253 \$278
DSM840	8-1/4"	40	30 mm*	7,200	1	\$279	\$307 \$338
DSM1040	10"	40	30 mm*	6,100	1	\$361	\$397 \$437
DSM1060	10"	60	30 mm*	6,100	1	\$422	\$464 \$510
DSM1080	10"	80	30 mm*	6,100	1	\$535	\$589 \$648
DSM1240	12"	40	30 mm*	5,100	1	\$531	\$584 \$642
DSM1260	12"	60	30 mm*	5,100	1	\$630	\$693 \$762



DISCOS PARA SIERRA CIRCULAR PARA METALES NO FERROSOS, PLÁSTICO Y MADERA LAMINADA

USO INDUSTRIAL **CUTWOOD BORDE ANTI-DESGLIZANTE** **MULTI CUT MULTI-MATERIAL**



DSA1080

- Corta aluminio, cobre, plástico y madera laminada.
- Dientes con pastillas de carburo de tungsteno.
- Ranuras de expansión que minimizan el ruido y la vibración.

* Incluyen adaptadores de eje de 5/8", 3/4", 20 mm, 25 mm y 1".

CÓDIGO	DIÁMETRO	DIENTES	CENTRO	RPM	SUB. DIST.	MAYOREO	MENUDEO
DSA748	7-1/4"	48	5/8"	8,400	1	\$371	\$408 \$449
DSA1080	10"	80	30 mm*	6,100	1	\$668	\$735 \$809
DSA10100	10"	100	30 mm*	6,100	1	\$765	\$842 \$926
DSA1280	12"	80	30 mm*	5,100	1	\$810	\$891 \$980
DSA12100	12"	100	30 mm*	5,100	1	\$973	\$1,070 \$1,177



DISCOS PARA SIERRA CIRCULAR PARA CORTE DE MADERA

USO PROFESIONAL

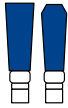

- Multi cut.
- Dientes de carburo de tungsteno afilados en triple filo alternados. Uno con esquinas achaflanadas y otro recto.
- 120625 con bujes de 5/8", 20 mm, 25 mm y 1".
- 120634 incluye bujes de 25 mm y 1".



120634

CÓDIGO	DIÁMETRO	DIENTES	CENTRO	PARA	RPM MÁXIMAS	SUB. DIST.	MAYOREO	MENUDEO
120600	4-3/8"	30	3/4"	Madera	11,000	1	\$85	\$94 \$103
120601	7-1/4"	24	5/8"	Madera	8,000	1	\$148	\$163 \$179
120602	7-1/4"	40	5/8"	Madera	8,000	1	\$175	\$193 \$212
120603	7-1/4"	60	5/8"	Madera	8,000	1	\$192	\$211 \$232
120610	8-1/4"	24	1-3/16"	Madera	7,000	1	\$185	\$204 \$224
120611	8-1/4"	40	1-3/16"	Madera	7,000	1	\$218	\$240 \$264
120620	10"	30	1-3/16"	Madera	5,500	1	\$274	\$301 \$331
120621	10"	40	1-3/16"	Madera	5,500	1	\$285	\$314 \$345
120622	10"	60	1-3/16"	Madera	5,500	1	\$338	\$372 \$409

CÓDIGO	DIÁMETRO	DIENTES	CENTRO	PARA	RPM MÁXIMAS	SUB. DIST.	MAYOREO	MENUDEO
120623	10"	80	1-3/16"	Madera	5,500	1	\$443	\$487 \$536
120630	12"	40	1-3/16"	Madera	4,500	1	\$465	\$512 \$563
120631	12"	60	1-3/16"	Madera	4,500	1	\$515	\$567 \$624
120632	12"	80	1-3/16"	Madera	4,500	1	\$586	\$645 \$710
120633	12"	100	1-3/16"	Madera	4,500	1	\$695	\$765 \$842
120640	14"	40	1-3/16"	Madera	4,000	1	\$838	\$922 \$1,014
120641	14"	60	1-3/16"	Madera	4,000	1	\$892	\$981 \$1,079
120651	16"	60	1-3/16"	Madera	3,500	1	\$1,116	\$1,228 \$1,351
120653	16"	100	1-3/16"	Madera	3,500	1	\$1,604	\$1,764 \$1,940



DISCOS PARA SIERRA CIRCULAR PARA CORTE DE ALUMINIO



120632

- Cut Wood.
- Dientes de carburo de tungsteno afilados en bisel alternados para corte de madera.
- Del 120610 al 120623 incluyen bujes de 5/8", 20 mm, 25 mm y 1".
- Del 120630 al 120653 incluyen bujes de 25 mm y 1".

CÓDIGO	DIÁMETRO	DIENTES	CENTRO	PARA	RPM MÁXIMAS	SUB. DIST.	MAYOREO	MENUDEO
120625	10"	80	1-3/16"	Aluminio	5,500	1	\$449	\$494 \$543
120634	12"	120	1-3/16"	Aluminio	5,500	1	\$832	\$915 \$1,007

DISCOS PARA SIERRA CIRCULAR PARA CORTE DE ALUMINIO

USO GENERAL



143567

- Dientes de ATB biselado.
- Produce corte limpio y preciso con menor esfuerzo.

CÓDIGO	DIÁMETRO	DIENTES	CENTRO	PARA	RPM MÁXIMAS	SUB. DIST.	MAYOREO	MENUDEO
143567	10"	80	1-3/16"	Aluminio	5,500	1	\$350	\$385 \$424
143568	12"	120	1-3/16"	Aluminio	5,500	1	\$579	\$637 \$701

DISCOS PARA SIERRA CIRCULAR PARA CORTE DE MADERA

USO GENERAL



143550

- Dientes de ATB biselado.
- Produce corte limpio y preciso con menor esfuerzo.

CÓDIGO	DIÁMETRO	DIENTES	CENTRO	PARA	RPM MÁXIMAS	SUB. DIST.	MAYOREO	MENUDEO
143550	4"	30	3/4"	Madera	11,000	1	\$69	\$76 \$84
143551	7-1/4"	24	5/8"	Madera	8,000	1	\$110	\$121 \$133
143552	7-1/4"	40	5/8"	Madera	8,000	1	\$131	\$144 \$158
143553	7-1/4"	60	5/8"	Madera	8,000	1	\$152	\$167 \$184
143554	8-1/4"	24	1-3/16"	Madera	7,000	1	\$148	\$163 \$179
143555	8-1/4"	40	1-3/16"	Madera	7,000	1	\$174	\$191 \$210
143556	10"	30	1-3/16"	Madera	5,500	1	\$207	\$228 \$251
143557	10"	40	1-3/16"	Madera	5,500	1	\$214	\$235 \$259
143558	10"	60	1-3/16"	Madera	5,500	1	\$273	\$300 \$330

CÓDIGO	DIÁMETRO	DIENTES	CENTRO	PARA	RPM MÁXIMAS	SUB. DIST.	MAYOREO	MENUDEO
143559	10"	80	1-3/16"	Madera	5,500	1	\$356	\$392 \$431
143560	12"	40	1-3/16"	Madera	4,500	1	\$372	\$409 \$450
143561	12"	60	1-3/16"	Madera	4,500	1	\$415	\$457 \$503
143562	12"	80	1-3/16"	Madera	4,500	1	\$465	\$512 \$563
143563	12"	100	1-3/16"	Madera	4,500	1	\$557	\$613 \$674
143564	14"	40	1-3/16"	Madera	4,000	1	\$586	\$645 \$710
143565	14"	60	1-3/16"	Madera	4,000	1	\$623	\$685 \$754
143566	16"	60	1-3/16"	Madera	3,500	1	\$832	\$915 \$1,007



FORMONES

FORMONES CON MANGO BIMATERIAL



F01

JUEGO DE FORMONES

CÓDIGO	JF03
PIEZAS	3



EMPAQUE 1

- Diseño de Espiga completa con zona de impacto con refuerzo para golpearse.
- Para usarse en maderas duras y suaves.

CÓDIGO	ANCHO DE LA HOJA	LONGITUD DE LA HOJA	PIEZAS	SUB DIST.	MAYOREO	MENUDEO
F014	1/4"	5-2/3"	1	\$246	\$271	\$298
F038	3/8"	5-2/3"	1	\$246	\$271	\$298
F012	1/2"	5-2/3"	1	\$246	\$271	\$298
F058	5/8"	5-2/3"	1	\$246	\$271	\$298
F034	3/4"	5-2/3"	1	\$246	\$271	\$298
F01	1"	5-2/3"	1	\$246	\$271	\$298
F0114	1-1/4"	5-2/3"	1	\$279	\$307	\$338
F0112	1-1/2"	5-2/3"	1	\$279	\$307	\$338
F02	2"	5-2/3"	1	\$296	\$326	\$359

FORMONES MANGO PLÁSTICO



\$ PVL



FFG03

- Mango de plástico de alto impacto.

CÓDIGO	ANCHO DE HOJA	LONGITUD DE HOJA	PIEZAS	SUB DIST.	MAYOREO	MENUDEO
FFG03	1/2"	4"	6	\$76	\$84	\$92
FFG04	5/8"	4"	6	\$76	\$84	\$92
FFG05	3/4"	4"	6	\$76	\$84	\$92
FFG06	7/8"	4"	6	\$76	\$84	\$92
FFG07	1"	4"	6	\$76	\$84	\$92

FORMONES CON MANGO BIMATERIAL



FF-1

JUEGO DE FORMONES

CÓDIGO	J3F
PIEZAS	3



EMPAQUE 1

- Para usarse en maderas duras y suaves.

CÓDIGO	ANCHO DE HOJA	LONGITUD DE HOJA	PIEZAS	SUB DIST.	MAYOREO	MENUDEO
FF-1/4	1/4"	3"	3	\$101	\$111	\$122
FF-3/8	3/8"	3"	3	\$101	\$111	\$122
FF-1/2	1/2"	3"	3	\$101	\$111	\$122
FF-5/8	5/8"	3"	3	\$101	\$111	\$122
FF-3/4	3/4"	3"	3	\$101	\$111	\$122
FF-7/8	7/8"	3"	3	\$101	\$111	\$122
FF-1	1"	3"	3	\$101	\$111	\$122
FF-1 1/4	1-1/4"	3"	3	\$119	\$131	\$144
FF-1 1/2	1-1/2"	3"	3	\$119	\$131	\$144



FRESAS TIPO WOODRUFF

FRESAS TIPO WOODRUFF



FW1-1/2X3/8

- El perfil puede ser recto o formando un ángulo determinado.

- Es una herramienta circular de corte, usada en máquinas fresadoras para la elaboración de cuñeros y mecanizado de piezas.
- Los dientes cortantes de las fresas pueden ser rectilíneos o helicoidales, el número de dientes de una fresa depende de su diámetro ya que se debe considerar la cantidad de viruta que debe arrancar, dureza y material a trabajar.

- Fabricadas en acero M42 al 8% de cobalto que brinda una mayor durabilidad y mayor desempeño. Dientes alternados de hélice derecha e izquierda que proporcionan una acción de corte suave y optimizan el desalojo de viruta, todas las fresas Woodruff cuentan con zanco de media pulgada. Compatibilidad con materiales como acero duro, inoxidable, fundición, bronce, cobre y termoplástico.

CÓDIGO	DIÁMETRO FRESA	ANCHO FRESA	LONGITUD TOTAL	PIEZAS	SUB DIST.	MAYOREO	MENUDEO
FW1/2X1/16	1/2"	1/16"	2-1/16"	1	\$586	\$645	\$710
FW1/2X3/32	1/2"	3/32"	2-3/32"	1	\$597	\$657	\$723
FW1/2X1/8	1/2"	1/8"	2-1/8"	1	\$597	\$657	\$723
FW5/8X3/32	5/8"	3/32"	2-3/32"	1	\$623	\$685	\$754
FW5/8X1/8	5/8"	1/8"	2-1/8"	1	\$623	\$685	\$754
FW5/8X5/32	5/8"	5/32"	2-5/32"	1	\$623	\$685	\$754
FW3/4X1/8	3/4"	1/8"	2-1/8"	1	\$668	\$735	\$809
FW3/4X5/32	3/4"	5/32"	2-5/32"	1	\$700	\$770	\$847
FW3/4X3/16	3/4"	3/16"	2-3/16"	1	\$700	\$770	\$847

CÓDIGO	DIÁMETRO FRESA	ANCHO FRESA	LONGITUD TOTAL	PIEZAS	SUB DIST.	MAYOREO	MENUDEO
FW7/8X5/32	7/8"	5/32"	2-5/32"	1	\$821	\$903	\$993
FW1X3/16	1"	3/16"	2-3/16"	1	\$860	\$946	\$1,041
FW1X7/32	1"	7/32"	2-7/32"	1	\$941	\$1,035	\$1,139
FW1X3/8	1"	3/8"	2-3/8"	1	\$958	\$1,054	\$1,159
FW1-1/4X3/16	1-1/4"	3/16"	2-3/16"	1	\$1,035	\$1,139	\$1,253
FW1-1/4X1/4	1-1/4"	1/4"	2-1/4"	1	\$1,039	\$1,143	\$1,257
FW1-1/2X1/4	1-1/2"	1/4"	2-1/4"	1	\$1,051	\$1,156	\$1,272
FW1-1/2X3/8	1-1/2"	3/8"	2-3/8"	1	\$1,210	\$1,331	\$1,464

GURBIAS

JUEGO DE GURBIAS DE ACERO MANUALES CON MANGO DE MADERA

USO PROFESIONAL

6
PIEZAS



- Fabricadas con acero al cromo vanadio.
- Ideal para el trabajo artesanal, escultural y tallado de madera, arcilla, yeso, etc.



CÓDIGO	PIEZAS	📦	SUB. DIST.	MAYOREO	MENUDEO
120051	6	1	\$568	\$625	\$688

JUEGO DE GURBIAS MANUALES CON MANGO DE MADERA

USO GENERAL

6
PIEZAS



- Prefiladas, listas para usarse.
- Mango delgado para mayor precisión.



CÓDIGO	PIEZAS	📦	SUB. DIST.	MAYOREO	MENUDEO
120050	6	1	\$415	\$457	\$503

LIMAS

DESPOCHADOR CON W

USO INDUSTRIAL 217
PIEZAS



CONTENIDO



CÓDIGO	DESCRIPCIÓN	📦	SUB. DIST.	MAYOREO	MENUDEO
EXLIMAUC	216 limas más exhibidor despachador	1	\$25,601	\$28,161	\$30,977

JUEGO DE LIMAS COMBINADAS PARA JOYERO

USO GENERAL

10
PIEZAS

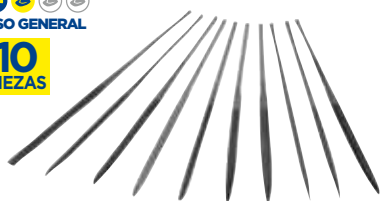

Media caña Plana cuadrada Redonda Triángulo

Tipo espada Tipo cuchillo Ovalada

Cuadrada Plana en punta Tipo almendra



CÓDIGO	LARGO		DIÁMETRO		📦	SUB. DIST.	MAYOREO	MENUDEO
	PULGADAS	MILÍMETROS	PULGADAS	MILÍMETROS				
120387	6-1/4"	158,7 mm	1/8"	3,1 mm	1	\$181	\$199	\$219

JUEGO DE LIMAS COMBINADAS PARA JOYERO

USO GENERAL

6
PIEZAS



Media caña Plana cuadrada Redonda Triángulo Cuadrada Tipo espada



CÓDIGO	LARGO		DIÁMETRO		📦	SUB. DIST.	MAYOREO	MENUDEO
	PULGADAS	MILÍMETROS	PULGADAS	MILÍMETROS				
120385	6-1/4"	158,7 mm	1/8"	3,1 mm	1	\$110	\$121	\$133

JUEGO DE LIMAS COMBINADAS MANGO BIMATERIAL PARA JOYERO

USO PROFESIONAL

6
PIEZAS



- Mango bimaterial antiderrapante.



CÓDIGO	LARGO		DIÁMETRO		📦	SUB. DIST.	MAYOREO	MENUDEO
	PULG.	MM	PULG.	MM				
120386	6"	152,4 mm	1/8"	3,1 mm	1	\$170	\$187	\$206

JUEGO DE MANGOS PARA LIMAS

USO PROFESIONAL

2
PIEZAS



- Fabricados en polipropileno de alto impacto.
- Forma que evita que la lima se gire o deslice.
- Se adapta a los modelos de lima más comunes.



CÓDIGO	PIEZAS	📦	SUB. DIST.	MAYOREO	MENUDEO
120300	2	1	\$54	\$59	\$65

LIMAS

LIMAS MEDIA CAÑA



UFME8
Escofina

- Dientes triangulares para desbaste y cortes ásperos y rugosos.
- Dientes cortados con precisión para mayor filo de desbaste.
- Para usar en madera, aluminio, plásticos.



UFMB8
Bastarda

- Dientes grandes que sirven para dar mayor desbaste.
- Dientes cortados con precisión para mayor filo.
- Use para limar más de 0.5 mm de espesor.



UFMM8
Muza

- Dientes de menor tamaño para terminados finos.
- Dientes cortados con precisión para mayor filo.
- Use para limar menos de 0.5 mm de espesor.

CÓDIGO	UFME8	UFME10	UFME12	UFMB8	UFMB10	UFMB12	UFMM8	UFMM10	UFMM12
LARGO	8"	10"	12"	8"	10"	12"	8"	10"	12"
ANCHO	49/64"	61/64"	1-9/64"	49/64"	61/64"	1-9/64"	49/64"	61/64"	1-9/64"
ESPESOR	7/32"	9/32"	5/16"	7/32"	9/32"	5/16"	7/32"	9/32"	5/16"
TIPO DE LIMA	Escofina	Escofina	Escofina	Bastarda	Bastarda	Bastarda	Muza	Muza	Muza
☞	12	12	6	12	12	6	12	12	6
SUB DIST.	\$120	\$148	\$197	\$100	\$131	\$203	\$110	\$164	\$235
MAYOREO	\$132	\$163	\$217	\$110	\$144	\$223	\$121	\$180	\$259
MENUDEO	\$145	\$179	\$239	\$121	\$158	\$245	\$133	\$198	\$285

LIMAS MEDIA CAÑA CON MANGO PLÁSTICO



120295
Escofina

- Dientes triangulares para desbaste y cortes ásperos y rugosos.
- Para usar en madera, aluminio, plástico.



120283
Bastarda

- Dientes grandes que sirven para dar mayor desbaste.
- Use para limar más de 0.5 mm de espesor.

CÓDIGO	120294	120295	120282	120283	120306
LARGO	6"	8"	6"	8"	12"
ANCHO	9/16"	13/16"	5/8"	13/16"	1-3/16"
TIPO DE LIMA	Escofina	Escofina	Bastarda	Bastarda	Bastarda
☞	6	6	6	6	6
SUB DIST.	\$73	\$87	\$58	\$73	\$152
MAYOREO	\$80	\$96	\$64	\$80	\$167
MENUDEO	\$88	\$106	\$70	\$88	\$184

LIMAS MEDIA CAÑA



120392
Escofina

- Dientes triangulares para desbaste y cortes ásperos y rugosos.
- Para usar en madera, aluminio, plástico



120302
Bastardas

- Dientes grandes que sirven para dar mayor desbaste.
- Use para limar más de 0.5 mm de espesor.



120312
Muza

- Dientes de menor tamaño para terminados finos.
- Use para limar menos de 0.5 mm de espesor.

CÓDIGO	120391	120392	120393	120394	120301	120302	120303	120304	120311	120312	120313	120314
LARGO	6"	8"	10"	12"	6"	8"	10"	12"	6"	8"	10"	12"
ANCHO	9/16"	13/16"	1"	1-3/16"	5/8"	13/16"	1"	1-3/16"	5/8"	13/16"	1"	1-3/16"
TIPO DE LIMA	Escofina	Escofina	Escofina	Escofina	Bastarda	Bastarda	Bastarda	Bastarda	Muza	Muza	Muza	Muza
☞	6	6	6	6	6	6	6	6	6	6	6	6
SUB DIST.	\$64	\$71	\$108	\$137	\$44	\$59	\$96	\$126	\$50	\$68	\$126	\$152
MAYOREO	\$70	\$78	\$119	\$151	\$48	\$65	\$106	\$139	\$55	\$75	\$139	\$167
MENUDEO	\$77	\$86	\$131	\$166	\$53	\$72	\$117	\$153	\$61	\$83	\$153	\$184

LIMAS PLANAS



UFPB6
Bastarda

- Dientes grandes que sirven para dar mayor desbaste.
- Dientes cortados con precisión para mayor filo.
- Use para limar más de 0.5 mm de espesor.



UFPM6
Muza

- Dientes de menor tamaño para terminados finos.
- Dientes cortados con precisión para mayor filo.
- Use para limar menos de 0.5 mm de espesor.

LIMAS PLANAS CON MANGO PLÁSTICO



120286

- Dientes grandes que sirven para dar mayor desbaste.
- Use para limar más de 0.5 mm de espesor.

CÓDIGO	UFPB6	UFPB8	UFPB10	UFPB12	UFPB14	UFPM6	UFPM8	UFPM10	UFPM12	UFPM14	120285	120286	120338
LARGO	6"	8"	10"	12"	14"	6"	8"	10"	12"	14"	6"	8"	12"
ANCHO	19/32"	11/16"	61/64"	1-9/64"	1-3/8"	19/32"	11/16"	61/64"	1-9/64"	1-3/8"	41/64"	51/64"	1-3/16"
ESPESOR	9/64"	5/32"	13/64"	7/32"	17/64"	9/64"	5/32"	13/64"	7/32"	17/64"	6	6	6
TIPO DE LIMA	Bastarda	Bastarda	Bastarda	Bastarda	Bastarda	Muza	Muza	Muza	Muza	Muza	Bastarda	Bastarda	Bastarda
☞	12	12	12	6	6	12	12	12	6	6	6	6	6
SUB DIST.	\$48	\$67	\$80	\$131	\$186	\$60	\$76	\$102	\$159	\$197	\$48	\$64	\$120
MAYOREO	\$53	\$74	\$88	\$144	\$205	\$66	\$84	\$112	\$175	\$217	\$53	\$70	\$132
MENUDEO	\$58	\$81	\$97	\$158	\$226	\$73	\$92	\$123	\$193	\$239	\$58	\$77	\$145

LIMAS

LIMAS PLANAS



120332
Bastardas

- Dientes grandes que sirven para dar mayor desbaste.
- Use para limar más de 0.5 mm de espesor.



120342
Muzas

- Dientes de menor tamaño para terminados finos.
- Use para limar menos de 0.5 mm de espesor.



CÓDIGO	120330	120331	120332	120333	120334	120335	120340	120341	120342	120343	120344	120358
LARGO	4"	6"	8"	10"	12"	14"	4"	6"	8"	10"	12"	14"
ANCHO	31/64"	41/64"	51/64"	1"	1-3/16"	1-3/16"	31/64"	41/64"	51/64"	1"	1-3/16"	1-3/8"
TIPO DE LIMA	Bastarda	Bastarda	Bastarda	Bastarda	Bastarda	Bastarda	Muza	Muza	Muza	Muza	Muza	Muza
☞	6	6	6	6	6	6	6	6	6	6	6	6
SUB. DIST.	\$25	\$34	\$47	\$73	\$106	\$159	\$30	\$35	\$51	\$79	\$115	\$181
MAYOREO	\$28	\$37	\$52	\$80	\$117	\$175	\$33	\$39	\$56	\$87	\$127	\$199
MENUDEO	\$31	\$41	\$57	\$88	\$129	\$193	\$36	\$43	\$62	\$96	\$140	\$219

LIMAS REDONDAS



UFRB6
Bastarda

- Dientes grandes que sirven para dar mayor desbaste.
- Dientes cortados con precisión para mayor filo.
- Use para limar más de 0.5 mm de espesor.



UFRM8
Muza

- Dientes de menor tamaño para terminados finos.
- Dientes cortados con precisión para mayor filo.
- Use para limar menos de 0.5 mm de espesor.



LIMAS REDONDAS CON MANGO PLÁSTICO



120288

- Dientes triangulares individuales, formados con buril.
- Para madera, aluminio, plomo, cascos de caballo y otros materiales blandos.
- Para desgastes ásperos y rugosos.



CÓDIGO	UFRB6	UFRB8	UFRB10	UFRB12	UFRM8	UFRM10	UFRM12
LARGO	6"	8"	10"	12"	8"	10"	12"
DIÁMETRO	1/4"	16/64"	11/32"	7/16"	17/64"	23/64"	15/32"
TIPO DE LIMA	Bastarda	Bastarda	Bastarda	Bastarda	Muza	Muza	Muza
☞	12	12	12	12	12	12	6
SUB. DIST.	\$45	\$59	\$74	\$119	\$72	\$89	\$131
MAYOREO	\$50	\$65	\$81	\$131	\$79	\$98	\$144
MENUDEO	\$55	\$72	\$89	\$144	\$87	\$108	\$158

CÓDIGO	120287	120288
LARGO	6"	8"
DIÁMETRO	1/4"	9/32"
☞	6	6
SUB. DIST.	\$43	\$51
MAYOREO	\$47	\$56
MENUDEO	\$52	\$62



LIMAS REDONDAS



120352
Bastardas

- Dientes rectificadas con dureza y geometría homogénea.



120361
Muzas

- Dientes rectificadas con dureza y geometría homogénea.
- Para aberturas circulares o superficies cóncavas.
- Doble corte y adelgazadas de la punta.
- Desbaste fino.



CÓDIGO	120350	120351	120352	120353	120354	120360	120361	120362	120363
LARGO	4"	6"	8"	10"	12"	6"	8"	10"	12"
DIÁMETRO	3/16"	1/4"	9/32"	3/8"	1/2"	1/4"	9/32"	3/8"	1/2"
TIPO DE LIMA	Bastarda	Bastarda	Bastarda	Bastarda	Bastarda	Muza	Muza	Muza	Muza
☞	6	6	6	6	6	6	6	6	6
SUB. DIST.	\$23	\$26	\$34	\$49	\$80	\$33	\$42	\$56	\$87
MAYOREO	\$25	\$29	\$37	\$54	\$88	\$36	\$46	\$62	\$96
MENUDEO	\$28	\$32	\$41	\$59	\$97	\$40	\$51	\$68	\$106

LIMAS TRIANGULARES



UFTP8



UFTR8

- Para rebajar esquinas y puntos de soldadura.
- Para afilar ángulos agudos.

CÓDIGO	UFTP6	UFTP7	UFTP8	UFTR6	UFTR7	UFTR8	UFTR10
LARGO	6"	7"	8"	6"	7"	8"	10"
ANCHO	1/2"	9/16"	39/64"	7/16"	35/64"	37/64"	23/32"
TIPO DE LIMA	Pesado	Pesado	Pesado	Regular	Regular	Regular	Regular
☞	12	12	12	12	12	12	12
SUB. DIST.	\$37	\$50	\$60	\$37	\$49	\$61	\$107
MAYOREO	\$41	\$55	\$66	\$41	\$54	\$67	\$118
MENUDEO	\$45	\$61	\$73	\$45	\$59	\$74	\$130



LIMAS

LIMAS TRIANGULARES CON MANGO PLÁSTICO



120290
Uso pesado

- Para afilar machetes azadones, hachas, serrotes y sierras.
- Para serrotes y sierras con dientes en ángulos de 60°.



120298
Uso regular

- Para afilar machetes azadones, hachas, serrotes y sierras.
- Para serrotes y sierras con dientes en ángulos de 60°.

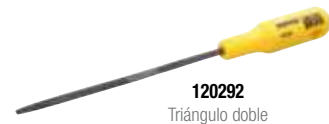

120292
Triángulo doble

- Corte sencillo, picado por ambos lados.
- Para afilar serrotes y sierras con dientes en ángulos de 60°.
- Doble punta



CÓDIGO	120289	120373	120290	120296	120297	120298	120291	120292	120293
LARGO	6"	7"	8"	6"	7"	8"	6"	7"	8"
ANCHO	17/32"	39/64"	21/32"	1/2"	39/64"	21/32"	17/32"	39/64"	21/32"
TIPO DE LIMA	Uso pesado	Uso pesado	Uso pesado	Uso regular	Uso regular	Uso regular	Triángulo doble	Triángulo doble	Triángulo doble
⊞	6	6	6	6	6	6	6	6	6
SUB DIST.	\$27	\$38	\$47	\$26	\$41	\$46	\$45	\$51	\$56
MAYOREO	\$30	\$42	\$52	\$29	\$45	\$51	\$50	\$56	\$62
MENUDEO	\$33	\$46	\$57	\$32	\$50	\$56	\$55	\$62	\$68

LIMAS TRIANGULARES



120372
Uso pesado

- Para afilar machetes, cuchillos, azadones, hachas, tijeras, serrotes y sierras.
- Para afilar serrotes y sierras con dientes en ángulos de 60°.



120378
Uso regular

- Para afilar machetes, cuchillos, azadones, hachas, tijeras, serrotes y sierras.
- Para afilar serrotes y sierras con dientes en ángulos de 60°.



120383
De triángulo doble

- Corte sencillo, picado por ambos lados.
- Para afilar serrotes y sierras con dientes en ángulos de 60°.
- Doble punta.



CÓDIGO	120368	120369	120370	120371	120372	120376	120377	120378	120381	120382	120383
LARGO	4"	5"	6"	7"	8"	6"	7"	8"	6"	7"	8"
ANCHO	3/8"	1/2"	17/32"	39/64"	21/32"	1/2"	39/64"	21/32"	7/32"	39/64"	21/32"
TIPO DE LIMA	Uso pesado	Uso pesado	Uso pesado	Uso pesado	Uso pesado	Uso regular	Uso regular	Uso regular	De triángulo doble	De triángulo doble	De triángulo doble
⊞	6	6	6	6	6	6	6	6	6	6	6
SUB DIST.	\$15	\$18	\$20	\$33	\$41	\$19	\$33	\$41	\$25	\$28	\$32
MAYOREO	\$17	\$20	\$22	\$36	\$45	\$21	\$36	\$45	\$28	\$31	\$35
MENUDEO	\$19	\$22	\$24	\$40	\$50	\$23	\$40	\$50	\$31	\$34	\$39

LIMAS PARA MOTOSIERRA



Para motosierra

UFS8532

- Diseñadas para afilar dientes de cadena de motosierras.
- Diseño de dientes especiales que proporcionan acentuada acción cortante.

CÓDIGO	UFS8532	UFS8316	UFS8732
LARGO	8"	8"	8"
ANCHO	5/32"	3/16"	7/32"
⊞	12	12	12
SUB DIST.	\$34	\$34	\$34
MAYOREO	\$37	\$37	\$37
MENUDEO	\$41	\$41	\$41



LIMAS PARA MOTOSIERRAS



120322

- Diseñadas para afilar dientes de cadena de motosierras.

CÓDIGO	120320	120321	120322
LARGO	8"	8"	8"
DIÁMETRO	5/32"	3/16"	7/32"
⊞	6	6	6
SUB DIST.	\$32	\$32	\$32
MAYOREO	\$35	\$35	\$35
MENUDEO	\$39	\$39	\$39



LIMA PARA HOJALATERO



- Ideal para trabajos en laminado y pintura.

CÓDIGO	120399
LARGO	14"
ANCHO	1-5/16"
⊞	6
SUB DIST.	\$203
MAYOREO	\$223
MENUDEO	\$245



MACHUELOS DE ALTA VELOCIDAD



- Fabricados en acero de alta velocidad, cuentan con canales para la realización de roscado a lo largo de la pieza permitiendo generar cuerdas en altas velocidades con cortes rápidos con menos torque. Hilos de precisión que brindan resultados exactos y un mejor desempeño.

- El machuelo es una herramienta para realizar o renovar roscas internas. Cuentan con una gran versatilidad en diferentes tipos de diseños, dependiendo si es una rosca ciega o libre. Los machuelos con punta son utilizados para generar una rosca nueva o desde cero mientras que los machuelos que no cuentan con punta son utilizados para renovar una rosca ya existente.

JUEGOS DE MACHUELOS DE ACERO DE ALTA VELOCIDAD



3
PIEZAS



CÓDIGO	DIÁM HPP	NO. CANALES	LONGITUD TOTAL	⊞	SUB DIST.	MAYOREO	MENUDEO
JMC1/8-40	1/8"-40NS	3	1-15/16"	1	\$422	\$464	\$510
JMC3/16-24	3/16"-24NS	3	2-3/8"	1	\$437	\$481	\$529
JMC1/4-20	1/4"-20NC	3	2-1/2"	1	\$443	\$487	\$536
JMC5/16-18	5/16"-18NC	4	2-23/32"	1	\$470	\$517	\$569
JMC3/8-16	3/8"-16NC	4	2-15/16"	1	\$509	\$560	\$616
JMC1/2-13	1/2"-13NC	4	3-3/8"	1	\$941	\$1,035	\$1,139
JMC5/8-11	5/8"-11NC	4	3-13/16"	1	\$1,900	\$2,090	\$2,299
JMC3/4-10	3/4"-10NC	4	4-1/4"	1	\$2,634	\$2,897	\$3,187



MACHUELOS DE ACERO DE ALTA VELOCIDAD



PULGADAS



MC1/2-13

CÓDIGO	DIÁMETRO HPP	NO. CANALES	LONGITUD TOTAL	⊞	SUB DIST.	MAYOREO	MENUDEO
MC1/8-40	1/8"-40NS	3	1-15/16"	1	\$148	\$163	\$179
MC3/16-24	3/16"-24NS	3	2-3/8"	1	\$152	\$167	\$184
MC1/4-20	1/4"-20 NC	3	2-1/2"	1	\$153	\$168	\$185
MC5/16-18	5/16"-18NC	4	2-23/32"	1	\$164	\$180	\$198
MC3/8-16	3/8"-16NC	4	2-15/16"	1	\$181	\$199	\$219
MC7/16-14	7/16"-14NC	4	3-5/32"	1	\$312	\$343	\$377
MC1/2-13	1/2"-13NC	4	3-3/8"	1	\$329	\$362	\$398
MC9/16-12	9/16"-12NC	4	3-19/32"	1	\$553	\$608	\$669
MC5/8-11	5/8"-11NC	4	3-13/16"	1	\$667	\$734	\$807
MC3/4-10	3/4"-10NC	4	4-1/4"	1	\$925	\$1,018	\$1,120
MC7/8-9	7/8"-9NC	4	4-11/16"	1	\$1,298	\$1,428	\$1,571
MC1-8	1"-8NC	4	5-1/8"	1	\$1,758	\$1,934	\$2,127



MACHUELOS DE ALTA VELOCIDAD

NOMENCLATURAS PARA MACHUELOS

PULGADAS 3/8 - 16 NC

Diámetro nominal de la rosca

Hilos por pulgada

Forma de la rosca



Tipos de forma de la rosca:
NC rosca estándar.
NF rosca fina.
NS rosca especial.
NPT rosca cónica para tubo.

Diámetro de rosca en mm

MÉTRICO M 8 X 1.25

Indica que es un machuelo métrico

Paso de rosca en mm

JUEGOS DE MACHUELOS DE ACERO ALTA VELOCIDAD



PULGADAS
USO PROFESIONAL

3 PIEZAS



• Cada juego contiene un machuelo recto, un semicónico y un cónico.

CÓDIGO	MEDIDA	📦	SUB. DIST.	MAYOREO	MENUDEO
123554	3/16", 24 NS	1	\$148	\$163	\$179
123558	1/4", 20 NC	1	\$175	\$193	\$212
123560	5/16", 18 NC	1	\$219	\$241	\$265
123562	3/8", 16 NC	1	\$279	\$307	\$338
123564	7/16", 14 NC	1	\$371	\$408	\$449
123566	1/2", 13 NC	1	\$470	\$517	\$569
123570	5/8", 11 NC	1	\$645	\$710	\$781
123572	3/4", 18 NC	1	\$871	\$958	\$1,054

MACHUELOS DE ACERO DE ALTA VELOCIDAD PARA TUBO



PULGADAS
USO PROFESIONAL



123600

• Fabricados en acero alta velocidad.
 • Dientes achaflanados.
 • Producen rosca cónica en gran variedad de conexiones para tubo.

CÓDIGO	MEDIDA	📦	SUB. DIST.	MAYOREO	MENUDEO
123600	1/8", 27 NPT	1	\$207	\$228	\$251
123601	1/4", 18 NPT	1	\$240	\$264	\$290
123602	3/8", 18 NPT	1	\$268	\$295	\$325
123603	1/2", 14 NPT	1	\$400	\$440	\$484
123604	3/4", 14 NPT	1	\$662	\$728	\$801
123605	1", 11.5 NPT	1	\$1,160	\$1,276	\$1,404
123606	1-1/4", 11.5 NPT	1	\$1,981	\$2,179	\$2,397
123607	1-1/2", 11.5 NPT	1	\$2,754	\$3,029	\$3,332

JUEGOS DE MACHUELOS Y DADOS DE ACERO DE ALTA VELOCIDAD



USO PROFESIONAL

60 PIEZAS



123702

Contenido -123702-

Machuelos de 1/4"-1/8"; #4 - #12; M3 x 0.5 - M12 x 1.75	27
cuerdas fina, estándar y cuerda para tubo	
Dados de 1/4"-1/8"; #4 - #12; M3 x 0.5 - M12 x 1.75	27
cuerdas fina, estándar y cuerda para tubo	
Maneral tipo garrote ajustable para machuelos 1/16" a 1/2"	1
Maneral de 1" para dado	1
Maneral tipo "T" para machuelo	1
Calibradores de cuerda (SAE y métrica)	2
Destornillador	1

CÓDIGO	PIEZAS	📦	SUB. DIST.	MAYOREO	MENUDEO
123702	60	1	\$1,467	\$1,614	\$1,775

40 PIEZAS



123701

Contenido -123702-

Machuelos de 1/4"-1/8"; #4 - #12	17
cuerdas fina, estándar y cuerda para tubo	
Dados de 1/4"-1/8"; #4 - #12	17
cuerdas fina, estándar y cuerda para tubo	
Maneral tipo garrote ajustable para machuelos 1/16" a 1/2"	1
Maneral de 1" para dado	1
Calibrador de cuerda (SAE y métrica)	1
Maneral tipo "T" para machuelo	1
Barra para maneral tipo "T"	1
Destornillador	1

CÓDIGO	PIEZAS	📦	SUB. DIST.	MAYOREO	MENUDEO
123701	40	1	\$871	\$958	\$1,054

MACHUELOS DE ACERO DE ALTA VELOCIDAD



PULGADAS
USO PROFESIONAL



123520

• Fabricados en acero alta velocidad.

CÓDIGO	MEDIDA	📦	SUB. DIST.	MAYOREO	MENUDEO
123500	1/8", 40 NS	1	\$39	\$43	\$47
123502	5/32", 32 NS	1	\$39	\$43	\$47
123504	3/16", 24 NS	1	\$47	\$52	\$57
123505	3/16", 32 NS	1	\$47	\$52	\$57
123508	1/4", 20 NC	1	\$49	\$54	\$59
123509	1/4", 28 NF	1	\$49	\$54	\$59
123510	5/16", 18 NC	1	\$67	\$74	\$81
123511	5/16", 24 NF	1	\$67	\$74	\$81
123512	3/8", 16 NC	1	\$87	\$96	\$106
123513	3/8", 24 NF	1	\$87	\$96	\$106
123514	7/16", 14 NC	1	\$115	\$127	\$140

CÓDIGO	MEDIDA	📦	SUB. DIST.	MAYOREO	MENUDEO
123515	7/16", 20 NF	1	\$115	\$127	\$140
123516	1/2", 13 NC	1	\$142	\$156	\$172
123517	1/2", 20 NF	1	\$142	\$156	\$172
123518	9/16", 12 NC	1	\$170	\$187	\$206
123519	9/16", 18 NF	1	\$170	\$187	\$206
123520	5/8", 11 NC	1	\$214	\$235	\$259
123521	5/8", 18 NF	1	\$214	\$235	\$259
123522	3/4", 10 NC	1	\$257	\$283	\$311
123523	3/4", 16 NF	1	\$257	\$283	\$311
123528	1", 8 NC	1	\$586	\$645	\$710

JUEGOS DE MACHUELOS DE ACERO ALTA VELOCIDAD EN PULGADAS



PULGADAS
USO GENERAL

3 PIEZAS



• Cada juego contiene un machuelo recto, un semicónico y un cónico:

Machuelo recto: diseñado para roscar hasta el fondo los agujeros ciegos, es comúnmente usado para rectificar roscas.

Machuelo semicónico: son los mayormente usados en agujeros pasados y donde hay suficiente espacio en el fondo en agujeros ciegos.

Machuelo cónico: actúa como guía al comenzar la acción de corte en el agujero.

CÓDIGO	MEDIDA	📦	SUB. DIST.	MAYOREO	MENUDEO
123820	5/32", 32NS	1	\$76	\$84	\$92
123821	3/16", 24NS	1	\$79	\$87	\$96
123822	1/4", 20NC	1	\$79	\$87	\$96
123823	5/16", 18NC	1	\$103	\$113	\$124
123824	3/8", 16NC	1	\$126	\$139	\$153
123825	7/16", 14NC	1	\$131	\$144	\$158
123826	1/2", 13NC	1	\$163	\$179	\$197
123827	5/8", 11NC	1	\$246	\$271	\$298

JUEGOS DE MACHUELOS DE ACERO DE ALTA VELOCIDAD MÉTRICOS



MÉTRICO
USO GENERAL

3 PIEZAS



• Cada juego contiene un machuelo recto, un semicónico y un cónico:

Machuelo recto: diseñado para roscar hasta el fondo los agujeros ciegos, es comúnmente usado para rectificar roscas.

Machuelo semicónico: son los mayormente usados en agujeros pasados y donde hay suficiente espacio en el fondo en agujeros ciegos.

Machuelo cónico: actúa como guía al comenzar la acción de corte en el agujero.

CÓDIGO	MEDIDA	📦	SUB. DIST.	MAYOREO	MENUDEO
123860	M4 x 0.7	1	\$76	\$84	\$92
123861	M5 x 0.8	1	\$79	\$87	\$96
123862	M6 x 1	1	\$79	\$87	\$96
123863	M8 x 1.25	1	\$103	\$113	\$124
123864	M10 x 1.5	1	\$126	\$139	\$153
123865	M12 x 1.75	1	\$163	\$179	\$197

MACHUELOS DE ALTA VELOCIDAD

MACHUELOS DE ACERO AL CARBÓN EN PULGADAS

USO GENERAL PULGADAS



123811

• Ideales para hacer o revivir roscas.

CÓDIGO	MEDIDA	📦	SUB. DIST.	MAYOREO	MENUDEO
123802	3/16", 24NS	1	\$25	\$28	\$31
123815	3/16", 32NS	1	\$25	\$28	\$31
123803	1/4", 20NC	1	\$25	\$28	\$31
123804	1/4", 28NF	1	\$25	\$28	\$31
123805	5/16", 18NC	1	\$33	\$36	\$40
123806	5/16", 24NF	1	\$33	\$36	\$40
123807	3/8", 16NC	1	\$42	\$46	\$51
123808	3/8", 24NF	1	\$42	\$46	\$51

MACHUELOS DE ACERO AL CARBÓN PARA TUBO EN PULGADAS

USO GENERAL PULGADAS



123880

• Cada juego contiene un machuelo recto, un semicónico y un cónico.

CÓDIGO	MEDIDA	📦	SUB. DIST.	MAYOREO	MENUDEO
123880	1/8", 27NPT	1	\$76	\$84	\$92
123881	1/4", 18NPT	1	\$82	\$90	\$99
123882	3/8", 18NPT	1	\$137	\$151	\$166
123883	1/2", 14NPT	1	\$208	\$229	\$252
123884	3/4", 14NPT	1	\$274	\$301	\$331

CÓDIGO	MEDIDA	📦	SUB. DIST.	MAYOREO	MENUDEO
123809	7/16", 14NC	1	\$44	\$48	\$53
123816	7/16", 20NF	1	\$44	\$48	\$53
123810	1/2", 13NC	1	\$51	\$56	\$62
123817	1/2", 20NF	1	\$51	\$56	\$62
123818	9/16", 12NC	1	\$62	\$68	\$75
123819	9/16", 18NF	1	\$62	\$68	\$75
123811	5/8", 11NC	1	\$78	\$86	\$95
123813	3/4", 10NC	1	\$100	\$110	\$121

MANERALES RECTOS PARA MACHUELOS

USO PROFESIONAL



123900

- Cuerpo de acero reforzado.
- Diseño ajustable para propósitos generales.
- Ideal para sujetar machuelos, rimas, extractores de tornillos y otras herramientas con cuadro.
- Cuerpo con pintura horneada y manerales moleteados.

CÓDIGO	APERTURA	📦	SUB. DIST.	MAYOREO	MENUDEO
123900	1/16" a 1/4"	1	\$88	\$97	\$107
123901	3/32" a 3/8"	1	\$93	\$102	\$112
123902	1/8" a 1/2"	1	\$126	\$139	\$153
123903	5/32" a 3/4"	1	\$252	\$277	\$305

MACHUELOS DE ACERO AL CARBÓN MÉTRICOS

USO GENERAL MÉTRICO



123838

• Ideales para hacer o revivir roscas.

CÓDIGO	MEDIDA	📦	SUB. DIST.	MAYOREO	MENUDEO
123831	M4 x 0.7	1	\$25	\$28	\$31
123832	M5 x 0.8	1	\$25	\$28	\$31
123833	M6 x 1	1	\$25	\$28	\$31
123834	M8 x 1	1	\$33	\$36	\$40
123835	M8 x 1.25	1	\$33	\$36	\$40
123840	M10 x 1	1	\$42	\$46	\$51
123836	M10 x 1.25	1	\$42	\$46	\$51
123837	M10 x 1.5	1	\$42	\$46	\$51
123838	M12 x 1.25	1	\$51	\$56	\$62
123839	M12 x 1.5	1	\$51	\$56	\$62

MANERALES EN "T" PARA MACHUELOS

USO PROFESIONAL



123904

- Palanca deslizable que provee buen brazo de palanca en espacios reducidos.
- Ideal para sujetar machuelos y extractores de tornillos.
- Quijadas ajustables y auto centrales.

CÓDIGO	MEDIDA	📦	SUB. DIST.	MAYOREO	MENUDEO
123904	3/16"	1	\$57	\$63	\$69
123905	1/4"	1	\$69	\$76	\$84
123906	1/2"	1	\$115	\$127	\$140

PIEDRA PARA GUADAÑA

PIEDRA PARA AFILAR GUADAÑA

USO INDUSTRIAL



- Fabricadas en óxido de aluminio.
- Provee un afilado perfecto y duradero.
- Excelente para afilar a mano guadañas, machetes, hoces, cuchillos, etc.

CÓDIGO	DIMENSIONES	📦	SUB. DIST.	MAYOREO	MENUDEO
APG198	8-5/8" x 1-5/16"	12	\$65	\$72	\$79

PIEDRA PARA AFILAR GUADAÑA

USO PROFESIONAL



- Fabricadas en óxido de aluminio.
- Provee un afilado perfecto y duradero.
- Excelente para afilar a mano guadañas, machetes, hoces, cuchillos, etc.

CÓDIGO	ALTO X LARGO	📦	SUB. DIST.	MAYOREO	MENUDEO
128060	9" x 1-3/8"	6	\$30	\$33	\$36

PIEDRAS PARA ASENTAR

USO PROFESIONAL



128053

- Fabricadas de carburo de silicio.
- Trabajan con aceite o agua.
- Grano medio para afilar y fino para eliminar muescas.

CÓDIGO	ALTO X LARGO	📦	SUB. DIST.	MAYOREO	MENUDEO
128050	4" x 1-3/4"	6	\$53	\$58	\$64
128053	6" x 2"	6	\$74	\$81	\$89
128054	8" x 2"	6	\$85	\$94	\$103

PUNTAS MONTADAS ÓXIDO DE ALUMINIO ROSA

Las puntas montadas son abrasivos sólidos pequeños y de diversos tamaños y formas, montados sobre un vástago de acero. Utilizadas en máquinas portátiles de eje recto accionadas neumáticamente o eléctricamente. La aplicación de este tipo de rectificado es en la mayoría en los casos en matricerías, eliminación de pequeñas rebabas en piezas fundidas, retoques en orificios, etc. También utilizadas en el rectificado interior cuando dichos diámetros son muy pequeños. Con una alta pureza (99.8%). Por su corte frío, se utilizan en el esmerilado de aceros templados, vanadio, níquel y molibdeno.



JUEGO DE PUNTAS MONTADAS DE ÓXIDO DE ALUMINIO ROSAS TIPO A



USO INDUSTRIAL

5
PIEZAS



Contenido	
A-1	
A-11	
A-15	
A-25	
A-39	



CÓDIGO	PIEZAS	⊞	SUB. DIST.	MAYOREO	MENUDEO
APM5A	5	1	\$426	\$469	\$516

JUEGO DE PUNTAS MONTADAS DE ÓXIDO DE ALUMINIO ROSAS TIPO B



USO INDUSTRIAL

5
PIEZAS



Contenido	
B-44	
B-52	
B-53	
B-97	
B-121	



CÓDIGO	PIEZAS	⊞	SUB. DIST.	MAYOREO	MENUDEO
APM5B	5	1	\$338	\$372	\$409

JUEGO DE PUNTAS MONTADAS DE ÓXIDO DE ALUMINIO ROSAS TIPO W



USO INDUSTRIAL

5
PIEZAS



Contenido	
W-144	
W-163	
W-188	
W-196	
W-220	



CÓDIGO	PIEZAS	⊞	SUB. DIST.	MAYOREO	MENUDEO
APM5W	5	1	\$312	\$343	\$377

PUNTAS MONTADAS DE ÓXIDO DE ALUMINIO ROSA TIPO A



USO INDUSTRIAL



• Formas varias de zanco 1/4" (6.3 mm) para aplicaciones no manuales y de uso general.

CÓDIGO	TIPO	DIÁMETRO	RPM'S	⊞	SUB. DIST.	MAYOREO	MENUDEO
APMA1	A1	3/4"	19,800	10	\$76	\$84	\$92
APMA3	A3	1"	16,100	10	\$82	\$90	\$99
APMA5	A5	3/4"	30,500	10	\$54	\$59	\$65
APMA11	A11	7/8"	19,860	10	\$78	\$86	\$95
APMA24	A24	1/4"	76,500	10	\$62	\$68	\$75
APMA36	A36	1-5/8"	23,520	10	\$56	\$62	\$68



PUNTAS MONTADAS DE ÓXIDO DE ALUMINIO ROSA TIPO B



USO INDUSTRIAL



• Formas varias de zanco 1/8" (3.1 mm) para quitar bordes en áreas pequeñas de difícil acceso.

CÓDIGO	TIPO	DIÁMETRO	RPM'S	⊞	SUB. DIST.	MAYOREO	MENUDEO
APMB44	B44	1/4"	68,400	10	\$51	\$56	\$62
APMB52	B52	13/32"	45,370	10	\$42	\$46	\$51
APMB81	B81	1/4"	60,000	10	\$46	\$51	\$56
APMB97	B97	1/8"	105,000	10	\$56	\$62	\$68
APMB53	B53	1/2"	45,370	10	\$51	\$56	\$62



PUNTAS MONTADAS DE ÓXIDO DE ALUMINIO ROSA TIPO W



USO INDUSTRIAL



• Formas cilíndricas de zanco 1/4" para usos de precisión, afilado y remoción de materiales medianos o pesados.

CÓDIGO	TIPO	DIÁMETRO	RPM'S	⊞	SUB. DIST.	MAYOREO	MENUDEO
APMW188	W188	1/2"	30,370	10	\$56	\$62	\$68
APMW220	W220	1"	25,500	10	\$53	\$58	\$64
APMW222	W222	1"	15,900	10	\$76	\$84	\$92



PUNTAS MONTADAS DE ÓXIDO DE ALUMINIO PARA FUNDICIÓN



USO INDUSTRIAL



- Especialmente diseñadas para el procesamiento del acero inoxidable y la industria de la fundición.
- Para fundición: compuestas por una combinación de óxido de aluminio café y óxido de aluminio rosa.
- Especiales para desbastar fundición gris y nodular.

CÓDIGO	TIPO	DIÁMETRO	RPM'S	⊞	SUB. DIST.	MAYOREO	MENUDEO
APMA3F	A3	1"	16,100	10	\$82	\$90	\$99
APMW22F	W222	1"	15,900	10	\$81	\$89	\$98



PUNTAS MONTADAS DE ÓXIDO DE ALUMINIO PARA ACERO INOXIDABLE



USO INDUSTRIAL



- Para acero inoxidable:
- Compuestas por óxido de aluminio regular café.
- Para desbastar y pulir aceros duros y acero inoxidable.

CÓDIGO	TIPO	DIÁMETRO	RPM'S	⊞	SUB. DIST.	MAYOREO	MENUDEO
APMA1X	A1	3/4"	19,800	10	\$79	\$87	\$96
APMA3X	A3	1"	16,100	10	\$82	\$90	\$99
APMW222X	W222	1"	15,900	10	\$82	\$90	\$99



RUEDAS ABRASIVAS

RUEDAS ABRASIVAS DE ÓXIDO DE ALUMINIO



A36A15020

• Con una pureza de 96% - 97%, es el grano abrasivo más empleado en esmerilado de aceros suaves, hierro maleable, aceros duros y tenaces (excepto los sensibles al calor).

GRANEL

CÓDIGO	TIPO	DIMENSIONES	GRANO	RPM	☑	SUB. DIST.	MAYOREO	MENUDEO
A36A15020	1	6" x 3/4" x 1"	36	4,136	5	\$367	\$404	\$444
A60A15020	1	6" x 3/4" x 1"	60	4,136	5	\$372	\$409	\$450
A36A15025	1	6" x 1" x 1"	36	4,136	5	\$471	\$518	\$570
A60A15025	1	6" x 1" x 1"	60	4,136	5	\$471	\$518	\$570
A60A20020	1	7-7/8" x 3/4" x 1"	60	3,100	5	\$673	\$740	\$814
A36A20025	1	7-7/8" x 1" x 1"	36	3,100	5	\$734	\$807	\$888
A60A20025	1	7-7/8" x 1" x 1"	60	3,100	5	\$745	\$820	\$902

RUEDAS ABRASIVAS DE ÓXIDO DE ALUMINIO



128006

- Ideal para fundición, aceros y metales ferrosos en general.
- Soldaduras.
- Para usarse en esmeril.

SURTEK

CÓDIGO	DIÁMETRO	GRANO	ESPESOR	CENTRO	RPM	☑	SUB. DIST.	MAYOREO	MENUDEO
128002	5"	36	3/4"	1/2"	5300	1	\$82	\$90	\$99
128004	6"	36	3/4"	1"	4400	1	\$115	\$127	\$140
128005	6"	60	3/4"	1"	4400	1	\$115	\$127	\$140
128006	6"	36	1"	1"	4400	1	\$137	\$151	\$166
128007	6"	60	1"	1"	4400	1	\$137	\$151	\$166
128010	8"	36	1"	1"	3300	1	\$203	\$223	\$245
128011	8"	60	1"	1"	3300	1	\$203	\$223	\$245

RUEDAS ABRASIVAS DE CARBURO DE SILICIO



A60S15020

URREA

ESMERILES DE BANCO PÁGINA 544

GRANEL

CÓDIGO	TIPO	DIMENSIONES	GRANO	RPM	☑	SUB. DIST.	MAYOREO	MENUDEO
A60S15020	1	6" x 3/4" x 1"	60	4,136	5	\$405	\$446	\$491
A60S15025	1	6" x 1" x 1"	60	4,136	5	\$514	\$565	\$622
A80S15025	1	6" x 1" x 1"	80	4,136	5	\$525	\$578	\$636

RUEDAS ABRASIVAS DE CARBURO DE SILICIO



128030

- Ideal para materiales no ferrosos como aluminio, bronce, cobre, etc.
- Soldaduras.
- Para usarse en esmeril.

CÓDIGO	DIÁMETRO	GRANO	ESPESOR	CENTRO	RPM	☑	SUB. DIST.	MAYOREO	MENUDEO
128030	6"	60	3/4"	1"	4400	1	\$170	\$187	\$206
128032	6"	60	1"	1"	4400	1	\$192	\$211	\$232
128033	6"	80	1"	1"	4400	1	\$192	\$211	\$232

TENEMOS LAS MEJORES SOLUCIONES.

URREA
HERRAMIENTAS DE CALIDAD SUPERIOR

urrea.com

HERRAMIENTAS DE CORTE, DESBASTE Y LIJADO

SEGUETAS Y ARCOS PARA SEGUETA

ARCO DE SEGUETA FIJO DE ALTA TENSION

URREA

ÁNGULO DE CORTE
45° Y 90°

USO PESADO



- Cuerpo de aluminio.
- Mango bimaternal antideslizante moldeado.
- Perilla para ajuste de alta tensión.

CÓDIGO	SEGUETA	LONGITUD	☞	SUB. DIST.	MAYOREO	MENUDEO
353F	12"	15-1/4"	1	\$334	\$367	\$404

ARCO DE SEGUETA ERGONÓMICO DE ALTA TENSION

URREA

ÁNGULO DE CORTE
45° Y 90°

USO PESADO



- Cuerpo de aluminio.
- Mango bimaternal antideslizante moldeado.
- Perilla para ajuste de alta tensión.

CÓDIGO	SEGUETA	LONGITUD	☞	SUB. DIST.	MAYOREO	MENUDEO
353AT	12"	16"	1	\$535	\$589	\$648

ARCO DE SEGUETA LIGERO

URREA

ÁNGULO DE CORTE
45° Y 90°

USO PESADO



- Cuerpo de plástico inyectado en una sola pieza.
- Mango bimaternal antideslizante.
- Diseño ligero.
- Tensión lineal.

CÓDIGO	SEGUETA	LONGITUD	☞	SUB. DIST.	MAYOREO	MENUDEO
354P	12"	16"	1	\$404	\$444	\$488

ARCO DE SEGUETA AJUSTABLE MANGO BIMATERIAL

URREA

ÁNGULO DE CORTE
90°

USO INDUSTRIAL



- Cuerpo de solera.
- Puente corredizo ajustable a tres posiciones de corte.
- Mango bimaternal.
- Rosca de mariposa para ajuste de la seguenta.
- Tensión lineal.

CÓDIGO	SEGUETA	LONGITUD	☞	SUB. DIST.	MAYOREO	MENUDEO
352	8", 10" y 12"	15-1/2"	1	\$285	\$314	\$345

SEGUETAS BIMETÁLICAS

URREA

USO INDUSTRIAL



- Fabricadas con 8% de cobalto.
- Material flexible que evita rupturas al uso.

CÓDIGO	LONGITUD	DIENTES	☞	SUB. DIST.	MAYOREO	MENUDEO
HB1218B	12"	18 DPP	10	\$48	\$53	\$58
HB1224B	12"	24 DPP	10	\$48	\$53	\$58

ARCO DE SEGUETA ERGONÓMICO DE ALTA TENSION

SURTEK

ÁNGULO DE CORTE
45° Y 90°

USO MÁSTER



- Cuerpo de aluminio.
- Mango ergonómico.
- Perilla para ajuste de alta tensión.

CÓDIGO	SEGUETA	LONGITUD	☞	SUB. DIST.	MAYOREO	MENUDEO
17AT	12"	17"	3	\$290	\$319	\$351

ARCO DE SEGUETA FIJO DE ALTA TENSION

SURTEK

ÁNGULO DE CORTE
45° Y 90°

USO MÁSTER



- Cuerpo de aluminio.
- Perilla para ajuste de alta tensión.

CÓDIGO	SEGUETA	LONGITUD	☞	SUB. DIST.	MAYOREO	MENUDEO
17N	12"	17"	3	\$175	\$193	\$212

ARCO DE SEGUETA TUBULAR CON MANGO DE HIERRO

SURTEK

ÁNGULO DE CORTE
45° Y 90°

USO PROFESIONAL



- Arco tubular de acero.
- Mango inyectado en hierro fundido.
- Ligero, ideal para paillería.
- Rosca de mariposa para ajuste de la seguenta.

CÓDIGO	SEGUETA	LONGITUD	☞	SUB. DIST.	MAYOREO	MENUDEO
17H	12"	17"	3	\$274	\$301	\$331

ARCO DE SEGUETA TUBULAR CON MANGO DE ZAMAC

SURTEK

ÁNGULO DE CORTE
45° Y 90°

USO PROFESIONAL

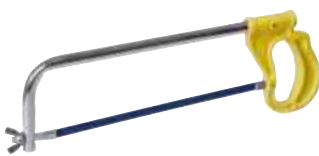

- Arco tubular de acero.
- Mango inyectado en zamac.
- Rosca de mariposa para ajuste de la seguenta.

CÓDIGO	SEGUETA	LONGITUD	☞	SUB. DIST.	MAYOREO	MENUDEO
17T	12"	17"	3	\$219	\$241	\$265

ARCO DE SEGUETA AJUSTABLE DE SOLERA CON MANGO BIMATERIAL

SURTEK

ÁNGULO DE CORTE
45° Y 90°

USO PROFESIONAL



- Cuerpo de solera de 3/16" x 3/4".
- Puente corredizo ajustable a tres posiciones de corte.
- Rosca de mariposa para ajuste de la seguenta.
- Tensión lineal.

CÓDIGO	SEGUETA	LONGITUD	☞	SUB. DIST.	MAYOREO	MENUDEO
17	10" y 12"	17"	3	\$219	\$241	\$265

ARCO DE SEGUETA AJUSTABLE CON MANGO DE POLIPROPILENO

SURTEK

ÁNGULO DE CORTE
45° Y 90°

USO PROFESIONAL



- Cuerpo de solera.
- Puente corredizo ajustable a tres posiciones de corte.
- Mango de polipropileno con doble remache.
- Recubrimiento antideslizante en mango.
- Rosca de mariposa para ajuste de la seguenta.
- Tensión lineal.

CÓDIGO	SEGUETA	LONGITUD	☞	SUB. DIST.	MAYOREO	MENUDEO
17A	10" y 12"	17"	3	\$159	\$175	\$193

SEGUETAS Y ARCOS PARA SEGUETA

ARCO DE SEGUETA AJUSTABLE CON MANGO PLÁSTICO



USO DOMÉSTICO



- Cuerpo de solera.
- Mango plástico.
- Rosca de mariposa para ajuste de la segueta.
- Tensión lineal.

CÓDIGO	SEGUETA	LONGITUD	SUB. DIST.	MAYOREO	MENUDEO
17E	8", 10" y 12"	12" - 19"	3	\$110	\$121 \$133

MINI ARCO DE SEGUETA DE ALUMINIO



USO PROFESIONAL

ÁNGULO DE CORTE 45° Y 90°



- Cuerpo de aluminio.
- Sistema de ajuste de segueta.
- Ideal para cortes en lugares de difícil acceso.

CÓDIGO	SEGUETA	LONGITUD	SUB. DIST.	MAYOREO	MENUDEO
120068	10" y 12"	12"	3	\$84	\$92 \$101

ARCO CALADOR CON MANGO DE MADERA



USO DOMÉSTICO



- Incluye 5 seguetas.
- Resistente estructura metálica.
- Mango de madera.

CÓDIGO	SEGUETA	SUB. DIST.	MAYOREO	MENUDEO
143124	6"	1	\$137	\$151 \$166

SEGUETAS DE ACERO ALTA VELOCIDAD



USO PROFESIONAL



- Fabricadas en acero alta velocidad.

CÓDIGO	LONGITUD	DIENTES	SUB. DIST.	MAYOREO	MENUDEO
SAV18	12"	18 DPP	10	\$19	\$21 \$23
SAV24	12"	24 DPP	10	\$19	\$21 \$23

ARCO DE SEGUETA AJUSTABLE DE SOLERA CON MANGO PLÁSTICO



USO DOMÉSTICO



- Cuerpo de solera de 1/4".
- Mango plástico.
- Tensión lineal.

CÓDIGO	SEGUETA	LONGITUD	SUB. DIST.	MAYOREO	MENUDEO
17F	12"	12"	3	\$88	\$97 \$107

MINI ARCO DE SEGUETA DE PLÁSTICO



USO DOMÉSTICO



- Sistema de ajuste de segueta.
- Ideal para cortes en lugares de difícil acceso.

CÓDIGO	SEGUETA	LONGITUD	SUB. DIST.	MAYOREO	MENUDEO
143125	10" y 12"	12"	3	\$46	\$51 \$56

SEGUETAS BIMETÁLICAS



USO PROFESIONAL



- Fabricadas en acero M2.
- Material flexible que evita rupturas al uso.
- Tratamiento térmico para mayor dureza.

CÓDIGO	LONGITUD	DIENTES	SUB. DIST.	MAYOREO	MENUDEO
SBM1850	12"	18 DPP	50	\$19	\$21 \$23
SBM2450	12"	24 DPP	50	\$19	\$21 \$23

ARCO DE SEGUETA JUNIOR CON MANGO DE POLIPROPILENO



USO PROFESIONAL

ÁNGULO DE CORTE 45° Y 90°

ARCOS JARDINEROS PÁGINA 681



- Estructura tipo vigaeta.
- Mango de polipropileno.

CÓDIGO	SEGUETA	LONGITUD	SUB. DIST.	MAYOREO	MENUDEO
120067	6"	6"	3	\$80	\$88 \$97

ARCO CALADOR CON MANGO BIMATERIAL ANTIDERRAPANTE



USO PROFESIONAL



- Incluye 5 seguetas.
- Resistente estructura metálica.
- Mango bimaterial antiderrapante.

CÓDIGO	SEGUETA	SUB. DIST.	MAYOREO	MENUDEO
120069	6"	1	\$170	\$187 \$206

SEGUETAS BIMETÁLICAS EN BLÍSTER



USO PROFESIONAL



- Fabricadas en acero M2.
- Material flexible que evita rupturas al uso.
- Tratamiento térmico para mayor dureza.

CÓDIGO	LONGITUD	DIENTES	SUB. DIST.	MAYOREO	MENUDEO
SBM182	12"	18 DPP	1	\$45	\$50 \$55
SBM242	12"	24 DPP	1	\$45	\$50 \$55

HERRAMIENTAS PARA PROFESIONALES

CORTE PERFECTO

HERRAMIENTAS DE CORTE, DESBASTE Y LIJADO

SERRUCHOS

SERRUCHOS TRIPLE FILO CON RECUBRIMIENTO DE TPFE MANGO BIMATERIAL



ACERO SK5 MATERIAL DE LA HOJA

7 DIENTES POR PULGADA

EXTRA PESADO



34018

- Adecuado para cortes en maderas desde blandas hasta duras y tablaroca.
- Diseño de dientes cruzados de triple filo.
- Recubrimiento de TPFE que protege la cuchilla contra desgaste y óxido.
- Mango bimataterial de ABS con TPE con inserto de aluminio.



CÓDIGO	LONGITUD DE HOJA		ESPESOR DE HOJA	SUB. DIST.	MAYOREO	MENUDEO	
	PULG.	MM					
34014	14"	355	0.85 mm	1	\$334	\$367	\$404
34016	16"	405	0.85 mm	1	\$349	\$384	\$422
34018	18"	455	0.85 mm	1	\$360	\$396	\$436
34020	20"	500	0.85 mm	1	\$383	\$421	\$463
34022	22"	550	0.85 mm	1	\$400	\$440	\$484

SERRUCHOS TRIPLE FILO CON RECUBRIMIENTO DE TPFE MANGO DE MADERA



7 DIENTES POR PULGADA

TRIPLE FILO

USO PROFESIONAL



120206

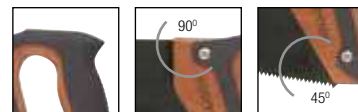

Cacha cubierta de neopreno ergonómica y antideslizante.
Cacha de madera en escuadra para marcar cortes sin necesidad de una regla.

- Hoja fabricada en acero SK5 templado y pulido.
- Recubrimiento de TPFE en toda la hoja.



CÓDIGO	LONGITUD DE HOJA	ESPESOR DE HOJA	SUB. DIST.	MAYOREO	MENUDEO	
120205	22"	1 mm	4	\$218	\$240	\$264
120206	24"	1 mm	4	\$229	\$252	\$277

SERRUCHOS TRIPLE FILO CON MANGO DE MADERA



12 DIENTES POR PULGADA

CORTE DE MATERIALES BLANDOS

TRIPLE FILO

SERRUCHOS JARDINEROS PÁGINA 681



120247

- Hoja fabricada en acero al alto carbón templado y pulido.
- Costilla de lámina de acero.
- Para corte fino de materiales de dureza media, listones, contrachapados y plásticos.



CÓDIGO	LONGITUD DE HOJA	LONGITUD DE HOJA	SUB. DIST.	MAYOREO	MENUDEO	
120245	18"	0.90 mm	4	\$120	\$132	\$145
120246	20"	0.90 mm	4	\$126	\$139	\$153
120247	22"	0.90 mm	4	\$137	\$151	\$166
120248	24"	0.90 mm	4	\$148	\$163	\$179
120249	26"	0.90 mm	4	\$203	\$223	\$245

SERRUCHOS CON MANGO DE MADERA



PVL



142008

- Hoja fabricada en acero al alto carbón templado y pulido.
- Mango de madera estufada.
- Hoja de acero SAE 1050.



CÓDIGO	LONGITUD DE HOJA	ESPESOR DE HOJA	SUB. DIST.	MAYOREO	MENUDEO	
142008	16"	0.90 mm	4	\$66	\$73	\$80
142009	18"	0.90 mm	4	\$69	\$76	\$84
142010	20"	0.90 mm	4	\$83	\$91	\$100
142011	22"	0.90 mm	4	\$126	\$139	\$153

SERRUCHOS DE COSTILLA CON MANGO DE MADERA



7 DIENTES POR PULGADA

USO PROFESIONAL



120226

- Hoja fabricada en acero al alto carbón templado y pulido.
- Mango de madera estufada.



CÓDIGO	LONGITUD DE HOJA	ESPESOR DE HOJA	SUB. DIST.	MAYOREO	MENUDEO	
120226	10"	0.90 mm	4	\$85	\$94	\$103
120227	12"	0.90 mm	4	\$126	\$139	\$153
120228	14"	0.90 mm	4	\$131	\$144	\$158

SERRUCHO PARA TABLAROCA CON MANGO BIMATERIAL



USO PROFESIONAL



120900

- Hoja de acero SK5.
- Mango ergonómico bimataterial antideslizante.
- Hoja fabricada en acero al alto carbón templado y pulido.



CÓDIGO	LONGITUD DE HOJA	ESPESOR DE HOJA	SUB. DIST.	MAYOREO	MENUDEO	
120900	9"	0.70 mm	12	\$88	\$97	\$107

¡HERRAMIENTAS DE TRABAJO DURO!

CLASE DE VENTA	CLASE DE HERRAMIENTAS	PAG	MARCA		
			URREA	SURTEK	FOY
Barrer	Bioldos	678		•	
	Escobas	678		•	•
	Rastrillos	680		•	
Cortar / podar	Arcos tubulares para jardinero	681		•	
	Cortador de ramas altas	681		•	
	Cortasetos	681		•	
	Desbrozadoras y accesorios	682	•	•	•
	Hachas	687	•	•	
	Machetes	689		•	
	Motosierras	689	•	•	
	Podadoras	691	•	•	
	Recolector de frutas	692		•	
	Serruchos de poda	692		•	
	Tijeras para podar	693		•	•
	Tijeras para cortar manguera	694		•	
	Escarbar	Azadones	695		•
Cavahoyos		696		•	
Herramientas para jardín		696		•	
Raspador		697		•	
Fumigar	Fumigadores	698	•	•	•
Regar	Accesorios para riego	699		•	•
	Mangueras industriales	705		•	
	Mangueras para jardín	706		•	•

urrea.com

Estamos mejorando constantemente nuestros productos, es por esto que la información, imagen, características y disponibilidad de los mismos pueden cambiar sin previo aviso.

BIELDOS

BIELDOS FORJADOS EN UNA SOLA PIEZA PUÑO METÁLICO



• Puño metálico reforzado con un anillo crimpado brinda mayor resistencia.

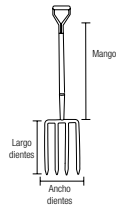

130671

130673

SURTEK

PRODUCTO MEJORADO

GRANEL

- Fabricado en acero.
- Mango de madera estufada y pulida.
- Puño metálico reforzado con un anillo crimpado.

CÓDIGO	130671	130673
DIENTES	4	5
ANCHO DIENTES	8-1/2"	14-1/2"
LARGO DIENTES	9"	14-1/2"
LONGITUD MANGO	31"	31"
☐	3	3
SUB DIST.	\$350	\$371
MAYOREO	\$385	\$408
MENUDEO	\$424	\$449

BIELDOS FORJADOS EN UNA SOLA PIEZA MANGO LARGO



Mango largo.

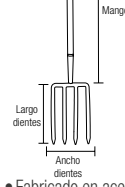

130670

130672

130674

130676

SURTEK

- Fabricado en acero.
- Mango de madera de fresno americano.
- Mango de madera estufada y pulida.
- Cabo encerado

CÓDIGO	130670	130672	130674	130676
DIENTES	3	4	5	6
ANCHO DIENTES	7-1/2"	8-1/2"	9"	10"
LARGO DIENTES	10"	14-1/2"	14-1/2"	14-1/2"
LONGITUD MANGO	54"	54"	54"	54"
☐	3	3	3	3
SUB DIST.	\$339	\$350	\$371	\$459
MAYOREO	\$373	\$385	\$408	\$505
MENUDEO	\$410	\$424	\$449	\$556

GRANEL

REPUESTOS DE CABOS PARA BIELDOS



CAB40



CAB26

- Mango de madera de fresno americano.
- Mango de madera estufada y pulida.
- Cabo encerado

SURTEK

GRANEL

CÓDIGO	CAB40	CAB26
LARGO	31"	54"
PARA CÓDIGO	130671 y 130673	130670, 130672, 130674 y 130676
☐	3	3
SUB DIST.	\$181	\$207
MAYOREO	\$199	\$228
MENUDEO	\$219	\$251

ESCOBAS

ESCOBAS METÁLICAS REFORZADAS RECTAS



TENSOR DE ACERO



44 DIENTES

130550



24 DIENTES

130597



22 DIENTES

130595



18 DIENTES

130594

- Cabo de madera.
- Dientes de fleje de acero alto carbono.
- Diseño reforzado mediante torsión.
- Dos abrazaderas que sujetan cabos de diferente diámetro.

- Mango de aluminio.
- Cabo de aluminio.
- Dientes de fleje de acero alto carbono.

- Mango de madera.
- Cabo de madera.
- Dientes de fleje de acero alto carbono.

- Mango de madera de fresno americano.
- Cabo de madera.
- Dientes de fleje de acero alto carbono.

GRANEL

CÓDIGO	130550	130597	130595	130594
DIENTES	44	24	22	18
TIPO DE DIENTE	Recto	Recto	Recto	Recto
ANCHO CABEZA	61 cm	61 cm	56 cm	46 cm
LONGITUD MANGO	48"	48"	48"	48"
DIÁMETRO	1-1/4"	15/16"	7/8"	7/8"
☐	6	6	6	6
SUB DIST.	\$400	\$246	\$137	\$126
MAYOREO	\$440	\$271	\$151	\$139
MENUDEO	\$484	\$298	\$166	\$153

ESCOBAS

ESCOBAS METÁLICAS CURVAS



22 DIENTES
DIENTES REDONDOS

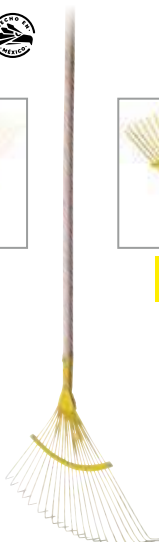

130596



22 DIENTES



130590



20 DIENTES



130592

- Mango de madera
- Dientes de fleje de acero alto carbono.

CÓDIGO	130596	130590	130592
DIENTES	22	22	20
TIPO DE DIENTE	Redondo	Recto	Recto
ANCHO CABEZA	46 cm	46 cm	43 cm
LONGITUD MANGO	48"	48"	48"
DIÁMETRO	7/8"	7/8"	7/8"
☞	6	3	3
SUB. DIST.	\$120	\$101	\$84
MAYOREO	\$132	\$111	\$92
MENUDEO	\$145	\$122	\$101



ESCOBAS PLÁSTICAS REFORZADAS CURVAS

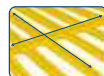

26 DIENTES

- Cuerpo con venas de refuerzo para mayor resistencia.



- Alta resistencia a la flexibilidad.



- Nuevo sistema de fijación del cabo.



22 DIENTES

- Polipropileno de alta flexión: resiste 20% más que otras marcas.



132051



132052

- Cabo de madera.
- Opción de sujeción de mango con fleje o abrazadera hasta de 1/2" facilita cambiar de cabos sin tener que barrenar con pijas.



CÓDIGO	132051	132053	132050	132052
DIENTES	26	26	22	22
TIPO DE DIENTE	Recto	Recto	Recto	Recto
ANCHO CABEZA	61 cm	61 cm	55 mm	55 mm
LONGITUD MANGO	48"	48"	48"	48"
DIÁMETRO	7/8"	7/8"	7/8"	7/8"
COLOR				
☞	3	1	3	1
SUB. DIST.	\$120	\$115	\$93	\$90
MAYOREO	\$132	\$127	\$102	\$99
MENUDEO	\$145	\$140	\$112	\$109

ESCOBAS PLÁSTICAS RECTAS



20 DIENTES



130587



14 DIENTES



130585

- Fabricado en polipropileno de alta resistencia.
- Cabo de madera.



CÓDIGO	130587	130585
DIENTES	20	14
TIPO DE DIENTE	Recto	Recto
ANCHO CABEZA	51 cm	20 cm
LONGITUD DE MANGO	48"	48"
DIÁMETRO	7/8"	7/8"
☞	3	6
SUB. DIST.	\$110	\$61
MAYOREO	\$121	\$67
MENUDEO	\$133	\$74

ESCOBA BIMATERIAL RECTA

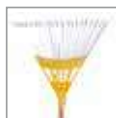

22 DIENTES



- Cabo de madera.
- Cabeza metálica y plástica
- Con resorte de refuerzo metálico.



CÓDIGO	130598
DIENTES	22
TIPO DE DIENTE	Recto
ANCHO CABEZA	51 cm
LONGITUD DE MANGO	48"
DIÁMETRO	7/8"
☞	6
SUB. DIST.	\$137
MAYOREO	\$151
MENUDEO	\$166



ESCOBA METÁLICA RETRÁCTIL



15 DIENTES



- Mango metálico.
- Cabeza retráctil.



CÓDIGO	143013
DIENTES	15
TIPO DE DIENTE	Recto
LONGITUD DE MANGO	48"
☞	3
SUB. DIST.	\$230
MAYOREO	\$253
MENUDEO	\$278

AGRICULTURA Y JARDINERÍA

RASTRILLOS

RASTRILLOS RECTOS PARA ASFALTO

SURTEK



USO PROFESIONAL



130653

- Cabeza forjada de acero alto carbono.
- Dientes de 1/4" de espesor.
- Cabo de madera estufada y pulida.
- Dientes de tamaño ideal para el manejo de asfaltos.

GRANEL

CÓDIGO	DIENTES	LONGITUD DEL CABO	☐	SUB. DIST.	MAYOREO	MENUDEO
130653	14	60"	6	\$389	\$428	\$471
130654	16	60"	3	\$394	\$433	\$476

RASTRILLO MCLEOD

SURTEK



USO PROFESIONAL



- Herramienta forestal para combatir incendios
- Cabeza de doble función, azadón para remover tierra y rastrillo para empujar o jalar ramaje.

GRANEL

CÓDIGO	DIENTES	LONGITUD DE CABO	☐	SUB. DIST.	MAYOREO	MENUDEO
RASTML	6	48"	1	\$558	\$614	\$675

RASTRILLOS RECTOS PARA JARDÍN

SURTEK



USO PROFESIONAL



130650

- Cabeza forjada de acero alto carbono.
- Dientes de 1/4" de espesor.
- Cabo de madera estufada y pulida.
- Dientes del tamaño ideal para uso en jardinería.

GRANEL

CÓDIGO	DIENTES	LONGITUD DEL CABO	☐	SUB. DIST.	MAYOREO	MENUDEO
130650	14	60"	6	\$219	\$241	\$265
130651	16	60"	6	\$240	\$264	\$290

REPUESTOS DE CABOS PARA RASTRILLOS

SURTEK



USO PROFESIONAL



CAB33E

CAB34E

- Cabo de madera estufada y pulida.

GRANEL

CÓDIGO	LONGITUD DE CABO	PARA CÓDIGO	☐	SUB. DIST.	MAYOREO	MENUDEO
CAB34E	48"	130356, RASTML	6	\$95	\$105	\$116
CAB35E	54"	130657	6	\$108	\$119	\$131
CAB33E	60"	130653, 130654, 130650, 130651	3	\$108	\$119	\$131

RASTRILLOS CON ARCO PARA JARDÍN

SURTEK



USO PROFESIONAL



130656

- Cabeza orjada de acero alto carbono.
- Dientes de 1/4" de espesor.
- Cabo de madera estufada y pulida.
- Con arco y dientes curvos.

GRANEL

CÓDIGO	DIENTES	LONGITUD DEL CABO	☐	SUB. DIST.	MAYOREO	MENUDEO
130656	15	48"	6	\$208	\$229	\$252
130657	17	54"	6	\$208	\$229	\$252

SURTEK
HERRAMIENTAS PARA PROFESIONALES



ARCOS TUBULARES

ARCOS TUBULARES PARA JARDINERO



120270

- Cuerpo de acero tubular.
- Templado por inducción.
- Sierra con filo de precisión.
- Palanca de seguridad.



CÓDIGO	MEDIDA	📦	SUB. DIST.	MAYOREO	MENUDEO
120270	21"	6	\$185	\$204	\$224
120271	24"	6	\$197	\$217	\$239

REPUESTOS DE ARCOS TUBULARES



120275

- Repuestos de arcos tubulares
- Templado por inducción.
 - Sierra con filo de precisión.



CÓDIGO	PARA CÓDIGO	📦	SUB. DIST.	MAYOREO	MENUDEO
120275	120270	1	\$34	\$37	\$41
120276	120271	1	\$37	\$41	\$45

CORTADOR DE RAMAS ALTAS

CORTADOR DE RAMAS 14"



- Hoja de corte fabricada en acero alto carbono sk5.
- Sistema de doble polea.
- Templada para mayor resistencia.



CÓDIGO	LONGITUD DE HOJA	📦	SUB. DIST.	MAYOREO	MENUDEO
130225	14"	1	\$345	\$380	\$418

EXTENSIÓN PARA CORTADOR DE RAMAS ALTAS



- Mango de aluminio.
 - Cuerpo de aluminio con cubierta de vinil.
 - Sistema de rosca.
- Mango de aluminio

CÓDIGO	LONGITUD	📦	SUB. DIST.	MAYOREO	MENUDEO
CAB36	De 130 a 240 cm	3	\$301	\$331	\$364

CORTASETOS

CORTASETOS A GASOLINA



- Cilindro cromado.
- Sistema antivibración.
- Guarda protectora.
- Escape frontal.
- Empuñadura trasera ajustable.
- Aceite sintético 40:1 y aceite mineral 20:1.



CÓDIGO	ESPADAS	POTENCIA	TIPO DE MOTOR	CAPACIDAD DEL TANQUE	📦	SUB. DIST.	MAYOREO	MENUDEO
H6024	23.6"/600 mm	26 cc	Gasolina 2 tiempos	650 ml	1	\$5,108	\$5,619	\$6,181

DESBROZADORAS Y ACCESORIOS

TABLA DE SELECCIÓN RÁPIDA PARA DESBROZADORAS

DESBROZADORAS A GASOLINA

MARCA	URREA	URREA	SURTEK	SURTEK	SURTEK	SURTEK	SURTEK	SURTEK
CÓDIGO	DG852	DG843	DG635	DG663	DG752A	DG652	DG743A	DG643
NIVEL DE USO								
TIPO	Recta	Recta	Multifuncional	Recta	Recta	Recta	Recta	Recta
CILINDRADA	52 cc	43 cc	35 cc	63 cc	52 cc	52 cc	43 cc	43 cc
POTENCIA	3 HP	2.4 HP	1.2 HP	3 HP	2.65 HP	2 HP	2.28 HP	1.7 HP
EMPUÑADURA	Bicicleta	Bicicleta	Tipo "D"	Bicicleta	Bicicleta	Bicicleta	Bicicleta	Bicicleta

USOS RECOMENDADOS

SUPERFICIES	Áreas grandes	Áreas grandes	Áreas grandes	Áreas grandes	Áreas grandes	Áreas grandes	Áreas grandes	Áreas grandes
PARA DESMALEZAR	✓	✓	✓	✓	✓	✓	✓	✓
PARA BORDEAR	✓	✓	✓	✓	✓	✓	✓	✓
CÉSPED	✓	✓	✓	✓	✓	✓	✓	✓
PASTIZAL	✓	✓	✓	✓	✓	✓	✓	✓
MALEZA	✓	✓	✓	✓	✓	✓	✓	✓
ARBUSTOS	-	-	✓	-	-	-	-	-
RAMAS GRUESAS	-	-	✓	-	-	-	-	-

Utilice siempre el equipo de seguridad adecuado para trabajar con su desbrozadora.

DESBROZADORAS A GASOLINA RECTAS

MOTOR URREA 2 TIEMPOS 17" DIÁMETRO DE CORTE 10" CORTE CON CUCHILLA

1.9 HP **52 CC**



DG852

1.7 HP **43 CC**



DG843

- Impulsado por motor Urrea de alta eficiencia con embrague centrífugo.
- Motor de alto rendimiento con bajo índice de calentamiento.
- Tanque de combustible fabricado con termoplástico de alta calidad.
- Gatillo de aceleración.
- Barra de aleación de aluminio.
- Filtro de aire de espuma de poliuretano.
- Sistema anti-vibración para largas jornadas de trabajo.
- Guarda de protección.
- Accesorios: cuchilla metálica, carrete, arnés doble, bote para mezcla.
- Agarre tipo bicicleta.

CÓDIGO	DG852	DG843
USO		
CILINDRADA	52 cc	43 cc
POTENCIA	1.9 HP	1.7 HP
CAPACIDAD DEL TANQUE	700 ml	700 ml
VELOCIDAD DEL MOTOR	10,000 rpm	10,000 rpm
CORTE CON HILO	17" (43 cm)	17" (43 cm)
CORTE CON CUCHILLA	10" (25.5 cm)	10" (25.5 cm)
LONGITUD DE LA BARRA	156 cm	156 cm
DIÁMETRO DE HILO	2.5 mm	2.5 mm
PESO	8 kg	7.9 kg
ACCESORIOS	Cuchilla metálica, carrete, arnés doble, bote para mezcla	
SUB. DIST.	1	1
MAYOREO	\$6,652	\$6,050
MENUEDO	\$7,317	\$6,655
	\$8,049	\$7,321

URREA
HERRAMIENTAS DE CALIDAD SUPERIOR

GARANTÍA EN CS PVL

REPUESTOS PARA DESBROZADORA

USO PESADO



RCU-DG8



RCA-DG8

- Carrete para desbrozadora Urrea DG843 y DG852.
- Diámetro del hilo: 2.4 mm. Material del hilo: Nailon.
- Ancho del cabezal: 118 mm. Altura del cabezal: 80 mm.

CÓDIGO	LONGITUD DE HILO	DIÁMETRO DE CUCHILLA	PARA MODELO	SUB. DIST.	MAYOREO	MENUEDO
Carrete para desbrozadora						
RCA-DG8	5 m	-	DG843 y DG852	1	\$290	\$319 \$351
Cuchilla para desbrozadora						
RCU-DG8	-	10" (25.5 cm)	DG843 y DG852	1	\$218	\$240 \$264

DESBROZADORAS Y ACCESORIOS

TABLA DE SELECCIÓN RÁPIDA PARA DESBROZADORAS

	DESBROZADORAS A GASOLINA					DESBROZADORAS ELÉCTRICAS	
MARCA	SURTEK	SURTEK	SURTEK	SURTEK	SURTEK	SURTEK	FOY
CÓDIGO	DG633A	DG633B	DG626A	DG633C	DG626B	DE512	DE309
NIVEL DE USO							
TIPO	Recta	Recta	Recta	Curva	Curva	Recta	Recta
CILINDRADA	33 cc	33 cc	26 cc	33 cc	26 cc	-	-
POTENCIA	1.75 HP	1.2 HP	1 HP	1.2 HP	1.2 HP	450 W	250 W
EMPUÑADURA	Bicicleta	Bicicleta	Bicicleta	Tipo "D"	Tipo "D"	Tipo "D"	Tipo "D"
USOS RECOMENDADOS							
SUPERFICIES	Áreas grandes	Áreas grandes	Áreas grandes	Áreas grandes	Áreas grandes	Áreas medias	Áreas medias
PARA DESMALEZAR	✓	✓	✓	-	-	-	-
PARA BORDEAR	✓	✓	✓	✓	✓	✓	✓
CÉSPED	✓	✓	✓	✓	✓	✓	✓
PASTIZAL	✓	✓	✓	✓	✓	✓	✓
MALEZA	✓	✓	✓	-	-	-	-
ARBUSTOS	-	-	-	-	-	-	-
RAMAS GRUESAS	-	-	-	-	-	-	-

Utilice siempre el equipo de seguridad adecuado para trabajar con su desbrozadora.

DESBROZADORA A GASOLINA MULTIFUNCIÓN



PVL

GARANTÍA EN CS

NUEVO

- Accesorios intercambiables con función de desbrozadora, desmalezadora, motosierra y cortasetos.
- Maneral tipo D.
- Corta maleza con cuchilla o hilo de nailon.
- Barra de acero de 1.52 m.

Esperese fecha de lanzamiento.

CÓDIGO	DG635
USO	
CILINDRADA	35 cc
POTENCIA	1.2 HP
CAPACIDAD DEL TANQUE	0.6 L
VELOCIDAD DEL MOTOR	9,800 rpm
TIPO DE MOTOR	Gasolina a 4 tiempos
CORTE CON HILO	16.3" / 414 mm
CORTE CON CUCHILLA	10" / 255 mm
LONGITUD DE LA BARRA	1.52 m
DIÁMETRO DE HILO	2.5 mm
PESO	12 kg
ACCESORIOS	Carrete de nailon, cuchilla, cabezal de motosierra, cabezal de cortasetos, llave para bujía.
SUB. DIST.	1
MAYOREO	\$6,799
MENUDEO	\$7,479
	\$8,227

DESBROZADORAS Y ACCESORIOS

DESBROZADORAS A GASOLINA RECTAS

MOTOR 2 TIEMPOS



VIDEO

SURTEK

PVL

GARANTÍA EN CS

¡NUEVO!

USO PROFESIONAL

63 CC



DIÁMETRO DE CORTE 16.3"
CORTE CON CUCHILLA 10"

DG663

- Maneral tipo bicicleta.
- Corta maleza con cuchilla o hilo de nailon.
- Barra de acero de 1.53 m.
- No incluye aceite.

USO MÁSTER

52 CC



DIÁMETRO DE CORTE 17"
CORTE CON CUCHILLA 10"

DG752A

- Maneral tipo bicicleta.
- Arnés universal reforzado.
- Biela con doble apoyo en cigüeñal.

USO PROFESIONAL

52 CC



DIÁMETRO DE CORTE 16.3"
CORTE CON CUCHILLA 10"

DG652

- Maneral tipo bicicleta.
- Corta maleza con cuchilla o hilo de nailon.
- Barra de acero de 1.53 m.
- No incluye aceite.

USO MÁSTER

43 CC



DIÁMETRO DE CORTE 17"
CORTE CON CUCHILLA 10"

DG743A

- Maneral tipo bicicleta.
- Arnés universal reforzado.
- Biela con doble apoyo en cigüeñal.

USO PROFESIONAL

43 CC



DIÁMETRO DE CORTE 16.3"
CORTE CON CUCHILLA 10"

DG643

- Maneral tipo bicicleta.
- Corta maleza con cuchilla o hilo de nailon.
- Barra de acero de 1.53 m.
- No incluye aceite.

USO MÁSTER

33 CC



DIÁMETRO DE CORTE 17"
CORTE CON CUCHILLA 10"

DG633A

- Maneral tipo bicicleta.
- Arnés universal reforzado.

USO PROFESIONAL

33 CC



DIÁMETRO DE CORTE 16.3"
CORTE CON CUCHILLA 10"

DG633B

- Maneral tipo bicicleta.
- Corta maleza con cuchilla o hilo de nailon.
- Barra de acero de 1.53 m.
- No incluye aceite.

USO PROFESIONAL

26 CC



DIÁMETRO DE CORTE 16.3"
CORTE CON CUCHILLA 10"

DG626A

- Maneral tipo bicicleta.
- Corta maleza con cuchilla o hilo de nailon.
- Barra de acero de 1.53 m.
- No incluye aceite.

Espera fecha de lanzamiento.

CÓDIGO	DG663	DG752A	DG652	DG743A	DG643	DG633A	DG633B	DG626A
USO	USO PROFESIONAL	USO MÁSTER	USO PROFESIONAL	USO MÁSTER	USO PROFESIONAL	USO MÁSTER	USO PROFESIONAL	USO PROFESIONAL
CILINDRADA	63 cc	52 cc	52 cc	43 cc	43 cc	33 cc	33 cc	26 cc
POTENCIA HP	3 HP	2.65	2 HP	2.28	1.7 HP	1.75	1.2 HP	1 HP
CAPACIDAD DEL TANQUE	1.24 L	1.2 L	1 L	1.2 L	1 L	0.9 L	0.84 L	0.58 L
VELOCIDAD DEL MOTOR	10,300 rpm	12,000 rpm	10,200 rpm	12,000 rpm	10,000 rpm	12,000 rpm	10,000 rpm	9,500 rpm
TIPO DE MOTOR	Gasolina a 2 tiempos	Gasolina a 2 tiempos	Gasolina a 2 tiempos	Gasolina a 2 tiempos	Gasolina a 2 tiempos	Gasolina a 2 tiempos	Gasolina a 2 tiempos	Gasolina a 2 tiempos
CORTE CON HILO	16.3" / 414 mm	17" / 431.8 mm	16.3" / 414 mm	17" / 431.8 mm	16.3" / 414 mm	17" / 431.8 mm	16.3" / 414 mm	16.3" / 414 mm
CORTE CON CUCHILLA	10" / 255 mm	10" / 255 mm	10" / 255 mm	10" / 255 mm	10" / 255 mm	10" / 255 mm	10" / 255 mm	10" / 255 mm
LONGITUD DE LA BARRA	1.53 m	60" / 1,524 mm	1.53 m	60" / 1,524 mm	1.53 m	60" / 1,524 mm	1.53 m	1.53 m
DIÁMETRO DE HILO	2.5 mm	2.5 mm	2.5 mm	2.5 mm	2.5 mm	2.5 mm	2.5 mm	2.5 mm
PESO	9.14 kg	11.6 kg	8.28 kg	11.4 kg	8.26 kg	10 kg	7.94 kg	6.92 kg
ACCESORIOS	Carrete de nailon, cuchilla, bote para combustible, correa, juego de llaves	Arnés, maneral tipo "bicicleta", hilo y cuchilla	Carrete de nailon, cuchilla, bote para combustible, correa, juego de llaves	Arnés, maneral tipo "bicicleta", hilo y cuchilla	Carrete de nailon, cuchilla, bote para combustible, correa, juego de llaves	Arnés, maneral tipo "bicicleta", hilo y cuchilla	Carrete de nailon, cuchilla, bote para combustible, correa, juego de llaves	Carrete de nailon, cuchilla, bote para combustible, correa, juego de llaves
SUB. DIST.	\$5,293	\$5,293	\$4,817	\$4,827	\$4,395	\$4,695	\$3,990	\$2,986
MAYOREO	\$5,822	\$5,822	\$5,299	\$5,310	\$4,835	\$5,165	\$4,389	\$3,285
MENUDEO	\$6,404	\$6,404	\$5,829	\$5,841	\$5,319	\$5,682	\$4,828	\$3,614

DESBROZADORAS Y ACCESORIOS

DESBROZADORAS A GASOLINA CURVAS



PVL



NUEVO



33 CC

DIÁMETRO DE CORTE 16.3"



DG633C



26 CC

DIÁMETRO DE CORTE 16.3"



DG626B

- Maneral tipo D.
- Corta y perfila césped con hilo de nailon.
- Barra de acero de 1.53 m.
- No incluye aceite.

CÓDIGO	DG633C	DG626B
USO		
DESPLAZAMIENTO	33 cc	26 cc
POTENCIA HP	1.2 HP	1.2 HP
CAPACIDAD DEL TANQUE	0.84 L	0.58 L
VELOCIDAD DEL MOTOR	10,000 rpm	9,500 rpm
TIPO DE MOTOR	Gasolina a 2 tiempos	Gasolina a 2 tiempos
CORTE CON HILO	16.3" / 414 mm	16.3" / 414 mm
LONGITUD DE LA BARRA	1.53 m	1.53 m
DIÁMETRO DE HILO MM	1.8 mm	1.8 mm
PESO	6.56 kg	5.42 kg
ACCESORIOS	Carrete de nailon, bote para combustible, correa, juego de llaves	Carrete de nailon, bote para combustible, correa, juego de llaves
	1	1
SUB DIST.	\$2,475	\$2,241
MAYOREO	\$2,723	\$2,465
MENUDEO	\$2,995	\$2,712

REFACCIONES PARA DESBROZADORAS



NUEVO



CÓDIGO	DESCRIPCIÓN	PARA CÓDIGOS		SUB DIST.	MAYOREO	MENUDEO	
Juego de refacciones para desbrozadora							
	RDG01	Juego de refacciones para desbrozadora	DG626B, DG626A	1	\$185	\$204	\$224
	RDG02	Juego de refacciones para desbrozadora	DG33B, DG633C	1	\$203	\$223	\$245
	RDG03	Juego de refacciones para desbrozadora	DG643, DG652	1	\$203	\$223	\$245
	RDG04	Juego de refacciones para desbrozadora	DG663	1	\$208	\$229	\$252
	RDG05	Juego de refacciones para desbrozadora	DG635	1	\$208	\$229	\$252
Carburador para desbrozadora							
	RDG06	Carburador para desbrozadora	DG626B, DG626A	1	\$422	\$464	\$510
	RDG07	Carburador para desbrozadora	DG33B, DG633C	1	\$465	\$512	\$563
	RDG08	Carburador para desbrozadora	DG643, DG652	1	\$465	\$512	\$563
	RDG09	Carburador para desbrozadora	DG663	1	\$465	\$512	\$563
	RDG10	Carburador para desbrozadora	DG635	1	\$465	\$512	\$563
Cuchilla para desbrozadora							
	RCUDG	Cuchilla para desbrozadora de 10" / 255 mm, 26 - 63 cc	DG626A, DG633B, DG643, DG652, DG663, DG635	1	\$185	\$204	\$224
Carrete para desbrozadora							
	RCA01	Carrete para desbrozadora, 26-63 cc	DG626A, DG633A, DG626B, DG633C	1	\$218	\$240	\$264
	RCA02	Carrete para desbrozadora, 35-63 cc	DG635, DG643, DG652, DG663	1	\$218	\$240	\$264

AGRICULTURA Y JARDINERÍA

DESBROZADORAS Y ACCESORIOS

DESBROZADORA ELÉCTRICA TELESCÓPICA Y REPUESTO



DE512



REP-DE512

- NOM-003-SCFI-2014
- Ángulo ajustable del mango auxiliar en 5 posiciones
- Tubo giratorio a 180° lo que facilita el corte en superficies verticales y los bordes del césped
- Corte en superficie inclinada: realice el corte sobre la circunferencia de la lomilla y nunca en dirección de arriba hacia abajo. Para cortes verticales y de bordeado.
- Diseño compacto y liviano
- Sistema TAP&GO de abastecimiento semi-automático de hilo de nailon mediante un golpeo ligero sobre el piso.
- Mango para un mejor control al operar con interruptor grande.
- Cabeza de motor ajustable en 5 posiciones.

CÓDIGO	*DE512
USO	USO PROFESIONAL
VOLTAJE	127 V-60 Hz
POTENCIA	450 W
CONSUMO ENERGÉTICO	0.45 kWh
VELOCIDAD SIN CARGA	10,000 rpm
DIÁMETRO DE CORTE	12" (304.8 mm)
DIÁMETRO DEL NAILON	1.4 mm
PESO	2.2 kg
ACCESORIOS	Mango adicional, guarda protectora, apoyo para cortes verticales, carrete
	1
SUB. DIST.	\$1,149
MAYOREO	\$1,264
MENUDEO	\$1,390

REPUESTO

CÓDIGO	REP-DE512
PARA MODELO	Para modelo DE512
	1
SUB. DIST.	\$74
MAYOREO	\$81
MENUDEO	\$89

DESBROZADORA ELÉCTRICA



- NOM-003-SCFI-2015
- Diseño compacto y liviano, ideal para trabajo de mantenimiento ligero de pasto
- Sistema de abastecimiento semi-automático de hilo de nailon mediante un golpeo ligero sobre el piso.
- Mango para un mejor control al operar.
- Diseño compacto y liviano
- Sistema TAP&GO de abastecimiento semi-automático de hilo de nailon mediante un golpeo ligero sobre el piso.

CÓDIGO	DE309
USO	USO DOMÉSTICO
VOLTAJE	127 V-60 Hz
POTENCIA	250 W
CONSUMO ENERGÉTICO	0.25 kWh
VELOCIDAD SIN CARGA	12,500 rpm
DIÁMETRO DE CORTE	9" (228.6 mm)
DIÁMETRO DEL NAILON	1.2 mm
PESO	1.3 kg
ACCESORIOS	Guarda, carrete
	1
SUB. DIST.	\$694
MAYOREO	\$763
MENUDEO	\$839

GUÍA DE RECOMENDACIÓN PARA APLICACIÓN DE HILOS DE NAILON

EMPAQUE	EN CARRETE				DOBLE BLÍSTER					BLÍSTER				
FOTO														
CÓDIGO	130801	130802	130803	130804	130263	130264	130265	130267	130800	130259	130260	130261	130262	130266
DIÁMETRO	2.4 mm	2.7 mm	3.3 mm	3.7 mm	2 mm	2.4 mm	2.7 mm	3.3 mm	3.7 mm	1.27 mm	1.65 mm	2 mm	2.4 mm	2.7 mm
FORMA / COLOR	●	●	●	■	●	●	●	●	●	●	●	●	●	●
LOGITUD	262 m	224 m	142 m	24 m	120 m	78 m	65 m	48 m	34 m	15 m	15 m	15 m	12 m	12 m

USOS RECOMENDADOS

	CÉSPED	PASTIZAL	MALEZA
✓	✓	✓	✓
✓	✓	✓	✓
-	-	✓	✓

<p>HILO REDONDO Ideal para cortar hierba y pasto. Resistente al impacto y al desgaste en superficies duras.</p>	<p>HILO CUADRADO Ideal para cortar maleza alta y gruesa. Resistente al impacto y al desgaste en superficies duras.</p>	<p>RECOMENDACIÓN PARA USO DEL NAILON Se recomienda sumergir en agua el hilo de nailon 24 horas antes de usarlo para hidratarlo, esto lo volverá más flexible evitando rupturas al usarlo.</p>
--	---	--

AGRICULTURA Y JARDINERÍA

DESBROZADORAS Y ACCESORIOS

NAILON REDONDO EN CARRETE PARA DESBROZADORA



130801 130802 130803

- Resistente al impacto y al desgaste en superficies duras.
- Disponible en empaque tipo carrete.
- Para uso en desbrozadora eléctrica y a gasolina.
- Codificación por color según el diámetro del hilo para una fácil identificación.

CÓDIGO	DIÁMETRO	LONGITUD	COLOR	📦	SUB. DIST.	MAYOREO	MENUDEO
130801	2.4 mm	262 m	🟡	1	\$487	\$536	\$590
130802	2.7 mm	224 m	🔴	1	\$476	\$524	\$576
130803	3.3 mm	142 m	⚫	1	\$465	\$512	\$563

NAILON REDONDO EN DOBLE BLISTER PARA DESBROZADORA



130263 130264 130265 130267 130800

- Resistente al impacto y al desgaste en superficies duras.
- Para uso en desbrozadora eléctrica y a gasolina.
- Codificación por color según el diámetro del hilo para una fácil identificación.
- Ideales para cortar hierba y pasto.

CÓDIGO	DIÁMETRO	LONGITUD	COLOR	📦	SUB. DIST.	MAYOREO	MENUDEO
130263	2 mm	120 m	🟢	1	\$137	\$151	\$166
130264	2.4 mm	78 m	🟡	1	\$137	\$151	\$166
130265	2.7 mm	65 m	🔴	1	\$137	\$151	\$166
130267	3.3 mm	48 m	⚫	1	\$137	\$151	\$166
130800	3.7 mm	34 m	⚫	1	\$137	\$151	\$166

NAILON CUADRADO PARA DESBROZADORA



- Ideal para cortar maleza alta y gruesa.
- Resistente al impacto y al desgaste en superficies duras.
- Para uso en desbrozadora eléctrica y a gasolina.

CÓDIGO	LADO	LONGITUD	COLOR	📦	SUB. DIST.	MAYOREO	MENUDEO
130804	3.7 mm	24 m	🔴	1	\$290	\$319	\$351

NAILON REDONDO EN BLISTER PARA DESBROZADORA



130259 130260 130261 130262 130266

- Resistente al impacto y al desgaste en superficies duras.
- Para uso en desbrozadora eléctrica y a gasolina.
- Codificación por color según el diámetro del hilo para una fácil identificación.
- Ideales para cortar hierba y pasto.

CÓDIGO	DIÁMETRO	LONGITUD	COLOR	📦	SUB. DIST.	MAYOREO	MENUDEO
130259	1.27 mm	15 m	🟣	1	\$22	\$24	\$26
130260	1.65 mm	15 m	🟢	1	\$23	\$25	\$28
130261	2 mm	15 m	🟡	1	\$27	\$30	\$33
130262	2.4 mm	12 m	🟠	1	\$31	\$34	\$37
130266	2.7 mm	12 m	🔴	1	\$35	\$39	\$43

HACHAS

HACHAS TALADORAS CON CABEZA FORJADA EN ACERO CON MANGO DE FIBRA DE VIDRIO



AX9

AX14

AX28

- Fabricados en aleación especial de nailon fibra de vidrio y acero lo que le da un excelente resistencia al mango.
- Grip de TPR que reduce la tensión lo que lo hace más cómodo y ofrece un mejor control.
- Sirve para cortar directo del árbol en trozos grandes Y medianos para su fácil manejo, ya que por su forma en la cabeza nos permite hacer los cortes en diagonal también es útil haciendo leña de árboles caídos.
- Mango de peso ligero que ofrece la misma resistencia que el acero.
- Cabeza forjada en acero al carbón con recubrimiento de PTFE.
- Mango de peso ligero fabricado en aleación especial de nailon fibra de vidrio y acero lo que le da una excelente resistencia.
- Grip de TPR que reduce la tensión brindando mayor comodidad.
- Cabeza forjada en acero al carbón que no se desencaba, cuenta con recubrimiento de PTFE otorga alta resistencia a la corrosión, a la oxidación y al desgaste.



CÓDIGO	MATERIAL CABEZA	MEDIDA	MATERIAL MANGO	PESO CABEZA	LONGITUD CABO	LONGITUD TOTAL	📦	SUB. DIST.	MAYOREO	MENUDEO
AX9	Acero	9"	Fibra de vidrio	0.410 kg	24 cm	9"	1	\$520	\$572	\$629
AX14	Acero	14"	Fibra de vidrio	0.410 kg	36 cm	14"	1	\$546	\$601	\$661
AX28	Acero	28"	Fibra de vidrio	0.800 kg	72 cm	28"	1	\$1,072	\$1,179	\$1,297

HACHA RAJADORA CON CABEZA TIPO YUNQUE FORJADA EN ACERO CON MANGO DE FIBRA DE VIDRIO



- Fabricados en aleación especial de nailon fibra de vidrio y acero lo que le da un excelente resistencia al mango.
- Grip de TPR que reduce la tensión lo que lo hace más cómodo y ofrece un mejor control.
- Mango de peso ligero que ofrece la misma resistencia que el acero.
- Cabeza forjada en acero al carbón con recubrimiento de PTFE.
- Ideal para hacer leña en trozos más pequeños para su almacenaje y uso directo al fuego, ya que como su cabeza es tipo yunque corta con mayor eficiencia al momento de accionar el hacha.
- Mango de peso ligero fabricado en aleación especial de nailon fibra de vidrio y acero lo que le da una excelente resistencia.
- Grip de TPR que reduce la tensión brindando mayor comodidad.
- Cabeza forjada en acero al carbón que no se desencaba, cuenta con recubrimiento de PTFE otorga alta resistencia a la corrosión, a la oxidación y al desgaste.
- Cabeza tipo yunque, su diseño y peso cortan con mayor eficiencia.

CÓDIGO	MATERIAL CABEZA	MEDIDA	MATERIAL MANGO	PESO CABEZA	LONGITUD CABO	LONGITUD TOTAL	📦	SUB. DIST.	MAYOREO	MENUDEO
AXS28	Acero	28"	Fibra de vidrio	1.0 kg	72 cm	28"	1	\$1,094	\$1,203	\$1,323

AGRICULTURA Y JARDINERÍA

HACHAS

HACHA TIPO MICHIGAN CON CABEZA FORJADA EN ACERO CON MANGO DE FIBRA DE VIDRIO



- Mango bimataterial de fibra de vidrio recubierto de TPR.
- Cabeza forjada en acero alto carbono.
- Con doble tratamiento térmico
- Mango bimataterial de fibra de vidrio recubierto de tpr



CÓDIGO	MATERIAL CABEZA	MATERIAL MANGO	PESO CABEZA	LONGITUD CABO	LONGITUD TOTAL	☞	SUB. DIST.	MAYOREO	MENUDEO
HMFV3 1/2	Acero alto carbono	Fibra de vidrio	3-1/2 lb	36"	36"	1	\$422	\$464	\$510

HACHA TIPO MICHIGAN CON CABEZA FORJADA EN ACERO CON MANGO DE MADERA



- Madera estufada, pulida y laqueada.

- Cabeza forjada en acero alto carbono.
- Con doble tratamiento térmico
- Mango de madera estufada, pulida y laqueada.



CÓDIGO	MATERIAL CABEZA	MATERIAL MANGO	PESO CABEZA	LONGITUD CABO	LONGITUD TOTAL	☞	SUB. DIST.	MAYOREO	MENUDEO
HM3 1/2	Acero alto carbono	Madera	3-1/2 lb	36"	36"	2	\$426	\$469	\$516

HACHAS DE MEDIA LABOR CON CABEZA FORJADA EN ACERO CON MANGO DE MADERA



LE3M

- Cabeza forjada en acero alto carbono.
- Doble tratamiento térmico.
- Mango de madera estufada.



CÓDIGO	MATERIAL CABEZA	MATERIAL MANGO	PESO CABEZA	LONGITUD CABO	LONGITUD TOTAL	☞	SUB. DIST.	MAYOREO	MENUDEO
ML3M	Acero alto carbono	Madera	3 lb	36"	36"	2	\$312	\$343	\$377
ML3.5M	Acero alto carbono	Madera	3-1/2 lb	36"	36"	2	\$334	\$367	\$404
ML4M	Acero alto carbono	Madera	4 lb	36"	36"	2	\$345	\$380	\$418

HACHA TIPO MICHIGAN CABEZA FORJADA EN ACERO



- Cabeza forjada en acero alto carbono
- Doble tratamiento térmico.
- Cumple con federal GGG-A-926C.



CÓDIGO	MATERIAL CABEZA	MATERIAL MANGO	PESO CABEZA	LONGITUD CABO	LONGITUD TOTAL	☞	SUB. DIST.	MAYOREO	MENUDEO
M3 1/2	Acero alto carbono	Sin mango	3-1/2 lb	N/A	7-1/2"	4	\$274	\$301	\$331

HACHAS DE MEDIA LABOR FORJADA EN ACERO



ML3

- Cabeza forjada en acero alto carbono
- Doble tratamiento térmico.
- Cumple con federal GGG-A-926C.



CÓDIGO	MATERIAL CABEZA	LABOR	PESO CABEZA	☞	SUB. DIST.	MAYOREO	MENUDEO
ML3	Acero alto carbono	Media	3 lb	4	\$218	\$240	\$264
ML3.5	Acero alto carbono	Media	3-1/2 lb	4	\$241	\$265	\$292
ML4	Acero alto carbono	Media	4 lb	4	\$251	\$276	\$304

HACHA CAZADORA CON CABEZA FORJADA EN ACERO CON MANGO DE FIBRA DE VIDRIO



- Cabeza forjada en acero alto carbono.
- Con doble tratamiento térmico.
- Mango bimataterial de fibra de vidrio



CÓDIGO	MATERIAL CABEZA	MATERIAL MANGO	PESO CABEZA	LONGITUD CABO	LONGITUD TOTAL	☞	SUB. DIST.	MAYOREO	MENUDEO
HC 1 1/2F	Acero alto carbono	Fibra de vidrio	1-1/2 lb	14"	14"	4	\$252	\$277	\$305

HACHAS DE LABOR ENTERA CON CABEZA FORJADA EN ACERO CON MANGO DE MADERA



- Cabeza forjada en acero alto carbono.
- Con doble tratamiento térmico
- Mango de madera estufada, pulida y laqueada.



CÓDIGO	MATERIAL CABEZA	MATERIAL MANGO	PESO CABEZA	LONGITUD CABO	LONGITUD TOTAL	☞	SUB. DIST.	MAYOREO	MENUDEO
LE2.5M	Acero alto carbono	Madera	2-1/2 lb	36"	36"	2	\$296	\$326	\$359
LE3M	Acero alto carbono	Madera	3 lb	36"	36"	2	\$312	\$343	\$377
LE3.5M	Acero alto carbono	Madera	3-1/2 lb	36"	36"	2	\$334	\$367	\$404
LE4M	Acero alto carbono	Madera	4 lb	36"	36"	2	\$345	\$380	\$418

HACHAS CAZADORAS CON CABEZA FORJADA EN ACERO CON MANGO DE MADERA



HC 1 1/2

- Cabeza forjada en acero alto carbono.
- Doble tratamiento térmico.
- Mango de madera estufada.



CÓDIGO	MATERIAL CABEZA	MATERIAL MANGO	PESO CABEZA	LONGITUD CABO	LONGITUD TOTAL	☞	SUB. DIST.	MAYOREO	MENUDEO
HC 1 1/4	Acero alto carbono	Madera	1-1/4 lb	14"	14"	4	\$192	\$211	\$232
HC 1 1/2	Acero alto carbono	Madera	1-1/2 lb	14"	14"	4	\$203	\$223	\$245

HACHAS DE LABOR ENTERA FORJADA EN ACERO



LE3

- Cabeza forjada en acero alto carbono
- Doble tratamiento térmico.
- Cumple con federal GGG-A-926C.



CÓDIGO	MATERIAL CABEZA	LABOR	PESO CABEZA	☞	SUB. DIST.	MAYOREO	MENUDEO
LE2.5	Acero alto carbono	Entera	2-1/2 lb	4	\$203	\$223	\$245
LE3	Acero alto carbono	Entera	3 lb	4	\$218	\$240	\$264
LE3.5	Acero alto carbono	Entera	3-1/2 lb	4	\$241	\$265	\$292
LE4	Acero alto carbono	Entera	4 lb	4	\$251	\$276	\$304

REPUESTOS DE CABOS PARA HACHAS



CAB20

CAB32



CÓDIGO	LONGITUD	PARA CÓDIGOS	☞	SUB. DIST.	MAYOREO	MENUDEO
CAB20	36"	LE2.5M, LE3M, LE3.5M, LE4M, ML3M, ML3.5M, ML4M	6	\$110	\$121	\$133
CAB32	36"	HM3 1/2	6	\$181	\$199	\$219

MACHETES

MACHETES SURTEK

Los machetes son utilizados en diversos sectores para realizar trabajos manuales que una máquina no podría hacer, ya que éstos al tener filo en su punta, ser ligeros y pequeños, pueden ser utilizados sin mayores complicaciones.

Usos más comunes:

- Segar la hierba
- Cortar la caña de azúcar
- Podar plantas
- Abrir senderos
- Cortar maleza



Surtek cuenta con 3 diseños diferentes, disponibles en diferentes tamaños.



La cacha tiene 4 remaches que aseguran el mango a la hoja y evitan accidentes.

MACHETES LAMINADOS MANGO COLOR AMARILLO



130501

Acapulqueño

- Punta especial para corte de caña, palmera y coco.



130503

Recto

- Punta recta para usos generales.



130508

Caguayano

- Especial para cortar maleza densa y hierba alta.



CÓDIGO	130494	130501	130502	CÓDIGO	130495	130496	130503	130504	130505	130506	130507	CÓDIGO	130497	130508
HOJA	Laminada			HOJA	Laminada							HOJA	Laminada	
TAMAÑO	22"	24"	27"	TAMAÑO	14"	16"	18"	20"	22"	24"	26"	TAMAÑO	24"	27"
TIPO	Acapulqueño			TIPO	Recto							TIPO	Caguayano	
📦	1	1	1	📦	1	1	1	1	1	1	1	📦	1	1
SUB DIST.	\$83	\$89	\$95	SUB DIST.	\$72	\$73	\$80	\$85	\$87	\$89	\$91	SUB DIST.	\$85	\$94
MAYOREO	\$91	\$98	\$105	MAYOREO	\$79	\$80	\$88	\$94	\$96	\$98	\$100	MAYOREO	\$94	\$103
MENUDEO	\$100	\$108	\$116	MENUDEO	\$87	\$88	\$97	\$103	\$106	\$108	\$110	MENUDEO	\$103	\$113

MACHETES TROQUELADOS MANGO COLOR NEGRO



130511

Acapulqueño



130513

Recto



130518

Caguayano



CÓDIGO	130511	130512	CÓDIGO	130498	130499	130513	130514	130515	130516	130517	CÓDIGO	130500	130518
HOJA	Troquelado		HOJA	Troquelado							HOJA	Troquelado	
TAMAÑO	24"	27"	TAMAÑO	14"	16"	18"	20"	22"	24"	26"	TAMAÑO	24"	27"
TIPO	Acapulqueño		TIPO	Recto							TIPO	Caguayano	
📦	1	1	📦	1	1	1	1	1	1	1	📦	1	1
SUB DIST.	\$82	\$88	SUB DIST.	\$67	\$67	\$73	\$79	\$80	\$82	\$84	SUB DIST.	\$81	\$89
MAYOREO	\$90	\$97	MAYOREO	\$74	\$74	\$80	\$87	\$88	\$90	\$92	MAYOREO	\$89	\$98
MENUDEO	\$99	\$107	MENUDEO	\$81	\$81	\$88	\$96	\$97	\$99	\$101	MENUDEO	\$98	\$108

MOTOSIERRAS

MOTOSIERRAS A GASOLINA



USO PESADO

54 CC **3 HP**

20" LONGITUD DE ESPADA



MS820

USO PESADO

49.8 CC **2.7 HP**

18" LONGITUD DE ESPADA



MS818A

USO PESADO

45.6 CC **2.4 HP**

18" LONGITUD DE ESPADA



MS818

- Impulsado por motor Urrea de alta eficiencia con embrague centrífugo.
- Motor de alto rendimiento con bajo índice de calentamiento.
- Diseño ergonómico para un corte más cómodo y sencillo.
- Filtro anti-polvo y de fácil mantenimiento. Sistema de freno para evitar el contragolpe.
- Sistema anti-vibración para largas jornadas de trabajo.
- Sistema de lubricación de cadena regulable automático.
- Gran potencia para cortes más fáciles y precisos.
- Accesorios: barra guía, llave para bujía y cadena.

CÓDIGO	MS820	MS818A	MS818
USO	USO PESADO	USO PESADO	USO PESADO
POTENCIA	3 HP	2.7 HP	2.4 HP
VELOCIDAD DEL MOTOR	11,000 r/min	11,000 r/min	11,000 r/min
CAPACIDAD DE TANQUE	520 ml	520 ml	520 ml
ESPADA/BARRA	20"	18"	18"
CILINDRADA	54 cc	49.8 cc	45.6 cc
PASO DE CADENA	20" - 0.325"	18" - 0.325"	18" - 0.325"
PESO	6.5 kg	6.2 kg	6.1 kg
📦	1	1	1
SUB DIST.	\$6,258	\$5,820	\$5,631
MAYOREO	\$6,884	\$6,402	\$6,194
MENUDEO	\$7,572	\$7,042	\$6,813

MOTOSIERRAS

MOTOSIERRAS A GASOLINA



MOTOR SURTEK 2 TIEMPOS



USO MÁSTER

51 CC 3 HP



LONGITUD DE ESPADA 22"



MS722



USO PROFESIONAL

45 CC 2.2 HP



LONGITUD DE ESPADA 20"



MS620

SURTEK

PVL

GARANTÍA EN CS

- Cadena oregon y carburador walbro.
- Motor Surtek de 2 tiempos con sistema de arranque rápido.
- Sistema de freno rápido para evitar el contragolpe.
- Gatillo de seguridad.
- Mezcla de aceite por litro de gasolina: Aceite sintético 40:1. / Aceite mineral 20:1.
- Biela con doble apoyo en cigüeñal.

- Bomba de aceite de aluminio.
- Resortes anti-vibración reducen la fatiga en el usuario.
- Tensado lateral de cadena.
- Pistón con doble anillo.

USO AGRICOLA NO GRAVA I.V.A.



CÓDIGO	MS722	MS620
USO	 USO MÁSTER	 USO PROFESIONAL
POTENCIA	51 cc / 3 HP	45 cc / 2.2 HP
VELOCIDAD DE MOTOR	7,500 r/min	7,000 r/min
CAPACIDAD DE TANQUE	550/260 ml	550/260 ml
ACCESORIOS		
BARRA PARA MOTOSIERRA	22"	20"
CADENA PARA MOTOSIERRA	22" - 0.325" de paso	20" - 0.325" de paso
	1	1
SUB DIST.	\$5,050	\$4,566
MAYOREO	\$5,555	\$5,023
MENUDEO	\$6,111	\$5,252

BARRAS PARA MOTOSIERRAS



USO PROFESIONAL



BMS22

- Barra laminada de nariz y estrella fija.
- Barra con tratamiento térmico.

SURTEK

CADENAS PARA MOTOSIERRAS



USO PROFESIONAL

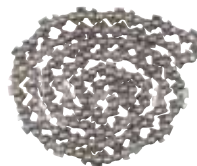

SURTEK

CÓDIGO	LONGITUD		SUB DIST.	MAYOREO	MENUDEO
BMS16	16"	1	\$400	\$440	\$484
BMS18	18"	1	\$448	\$493	\$542
BMS20	20"	1	\$493	\$542	\$596
BMS22	22"	1	\$580	\$638	\$702

CÓDIGO	LONGITUD		SUB DIST.	MAYOREO	MENUDEO
CMS16	16"	1	\$459	\$505	\$556
CMS18	18"	1	\$503	\$553	\$608
CMS20	20"	1	\$535	\$589	\$648
CMS22	22"	1	\$667	\$734	\$807



MOTOSIERRAS

MOTOSIERRAS A GASOLINA

USO PROFESIONAL **LONGITUD DE ESPADA 18"**
45 CC **2.2 HP**



MS618

USO PROFESIONAL **LONGITUD DE ESPADA 16"**
38 CC **2 HP**



MS516A

SURTEK
\$ PVL
GARANTÍA EN CS

USO AGRÍCOLA NO GRAVA I.V.A.

CÓDIGO	MS618	MS516A
USO		
POTENCIA	45 cc / 2.2 HP	38 cc / 2 HP
VELOCIDAD DE MOTOR	7,000 r/min	7,000 r/min
CAPACIDAD DE TANQUE	550/260 ml	310/210 ml
ACCESORIOS		
BARRA PARA MOTOSIERRA	18"	16"
CADENA PARA MOTOSIERRA	18" - 0.325" de paso	16" - 0.375" de paso
	1	1
SUB DIST.	\$4,478	\$4,312
MAYOREO	\$4,926	\$4,743
MENUDEO	\$5,419	\$5,217

PODADORAS

PODADORA A GASOLINA CON AUTOPROPULSIÓN

EXTRA PESADO **196 CC** **5.1 HP** **21" DIÁMETRO DE CORTE** **MOTOR URREA 4 TIEMPOS** **SISTEMA DE AUTOPROPULSIÓN** **7 NIVELES DE CORTE** **OHV VÁLVULAS EN CABEZA**



URREA
\$ PVL
GARANTÍA EN CS



CÓDIGO	PP921A
USO	
CILINDRADA	196 cc
POTENCIA	5.1 HP
VELOCIDAD EN VACÍO	2,800 r/min
DIÁMETRO DE CORTE	21"
ALTURA DE CORTE MÍN.	1" (25mm)
ALTURA DE CORTE MÁX.	2-29/32" (73mm)
DIÁMETRO DE RUEDAS	Delanteras de 8" y traseras de 10"
CAPACIDAD DEL TANQUE	1.4 l
PESO	36 kg
	1
SUB DIST.	\$13,272
MAYOREO	\$14,599
MENUDEO	\$16,059

- Impulsado por motor Urrea de alta eficiencia que provee más potencia y una larga vida útil.
- Motor con válvulas a la cabeza OHV, que lo hace más eficiente.
- Bolsa recolectora para césped.
- Sistema de autopropulsión para una mejor tracción.
- Cuchilla con diseño "S" para un triturado y expulsión de residuos más eficientes.
- Función 4 en 1: triturador/generador de abono, descarga lateral, descarga trasera.

PODADORAS

PODADORAS A GASOLINA

USO PROFESIONAL DIÁMETRO DE CORTE 20" MOTOR 4 TIEMPOS OHV VÁLVULAS EN CABEZA

SURTEK
\$ PVL

USO PROFESIONAL 10 NIVELES DE CORTE

CC 170 CILINDRADA

HP 6 POTENCIA

USO PROFESIONAL 3 NIVELES DE CORTE

CC 150 CILINDRADA

HP 5 POTENCIA



PP620B

- Con bolsa recolectora.
- Función de recolección con bolsa, descarga trasera, descarga lateral y acolchado.
- Avance suave, operación cómoda, ligera.



PP520B

- Avance suave, operación cómoda, ligera.

- Efectiva en jardines y áreas extensas.
- Permite cortar el pasto a una altura adecuada.

CÓDIGO	PP620B	PP520B
USO	USO PROFESIONAL	USO PROFESIONAL
CILINDRADA	170 cc	150 cc
POTENCIA	6 HP	5 HP
VELOCIDAD EN VACÍO	2,720 rpm	2,760 rpm
DIÁMETRO DE CORTE	20"	20"
ALTURA DE CORTE MÍN.	1-3/16" (30mm)	1-1/8" (28mm)
ALTURA DE CORTE MÁX.	3" (75mm)	3" (75mm)
DIÁMETRO DE RUEDAS	Delanteras de 7" y traseras de 10"	Delanteras de 7" y traseras de 7"
CAPACIDAD DEL TANQUE	0.8 L	0.8 L
PESO	26.48 kg	20.94 kg
	1	1
SUB DIST.	\$8,917	\$6,604
MAYOREO	\$9,809	\$7,264
MENUDEO	\$10,790	\$7,990

PODADORAS MANUALES

USO GENERAL



16"



14"

- 5 cuchillas fabricadas en acero con tratamiento térmico.
- Ajuste del nivel de corte.
- Mangos en forma de "T" con puños antiderrapantes.

CÓDIGO	CAPACIDAD DE CORTE	DIMENSIONES DE LLANTAS	ALTURA DE CORTE		SUB DIST.	MAYOREO	MENUDEO
130271	16"	10"	1/2" a 2 1/4" (12mm a 57mm)	1	\$3,192	\$3,511	\$3,862

CÓDIGO	CAPACIDAD DE CORTE	DIMENSIONES DE LLANTAS	ALTURA DE CORTE		SUB DIST.	MAYOREO	MENUDEO
130270	14"	8-1/2"	1/2" a 2 1/4" (12mm a 57mm)	1	\$2,059	\$2,265	\$2,492

RECOLECTOR DE FRUTAS

RECOLECTOR DE FRUTAS

USO PROFESIONAL

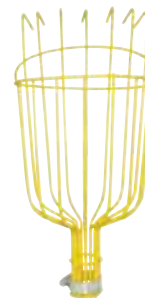

- Compatible con CAB36.
- Canastilla amplia con uñas para cortar frutas con facilidad.
- Incluye esponja para amortiguar el impacto de la fruta al cortarla.
- Incluye abrazadera sin fin para ajustar el mango.

CÓDIGO	DIÁMETRO		SUB DIST.	MAYOREO	MENUDEO
130229	5-3/4"	1	\$170	\$187	\$206

SERRUCHOS DE PODA

SERRUCHO DE PODA CON MANGO PLÁSTICO PLEGABLE

USO PROFESIONAL



SURTEK

- Dientes con triple filo.
- 6 dientes por pulgada.

CÓDIGO	LONGITUD DE HOJA			SUB DIST.	MAYOREO	MENUDEO
	PULG	CM				
120264	12"	30.4	3	\$268	\$295	\$325

SERRUCHOS DE PODA CON MANGO DE MADERA CURVO

USO PROFESIONAL



SURTEK

SERRUCHOS
PÁGINA 676

- Dientes con triple filo.
- 6 dientes por pulgada.
- Profesional curvo.

CÓDIGO	LONGITUD DE HOJA			SUB DIST.	MAYOREO	MENUDEO
	PULG	CM				
120260	12"	30.4	3	\$126	\$139	\$153
120265	14"	35.5	3	\$137	\$151	\$166

TIJERAS PARA PODA

TIJERAS PARA PODA A DOS MANOS

Excepto 130226.



VIDEO

SURTEK

USO MÁSTER



TSF12

- Cabeza forjada brinda mayor durabilidad del filo.
- Mangos de madera.

USO PROFESIONAL



TSAG12

- Topes de amortiguador para un manejo suave.
- Mangos de madera con grip plástico.
- Mariposa de ajuste.

Hojas con muesca para tallos o ramas gruesas.

USO PROFESIONAL



TSSG12

- Topes plásticos.
- Mango de madera con grip plástico.
- Perilla de ajuste.
- Filo ondulado.

USO PROFESIONAL



TSWG12

- Topes plásticos.
- Mangos de madera con grip plástico.
- Perilla ajustable.
- Filo dentado.

USO PROFESIONAL



TSA12

- Topes de amortiguador para un manejo suave.
- Mangos de madera.
- Mariposa de ajuste.

USO PROFESIONAL



TS12

- Mangos de madera.
- Mariposa de ajustes.

USO PROFESIONAL



130226

- Mangos tubulares con grip antiderrapante de PVC.

Hojas con muesca para tallos o ramas gruesas.

USO GENERAL



TS10

- Mangos de madera.
- Mariposa de ajuste.
- Uso ligero.

GRANEL

CÓDIGO	TSF12	TSAG12	TSSG12	TSWG12	TSA12	TS12	130226	TS10
LONGITUD DE HOJA	12"	12"	12"	12"	12"	12"	12"	10"
LONGITUD TOTAL	19-3/4"	21-3/4"	24"	24"	24"	21"	21"	19"
TIPO	Forjada	Con grip	Dentada con grip	Ondulada con grip	Lujo	Pesado	Tubular	Ligera
☞	6	3	3	3	3	3	6	3
SUB. DIST.	\$569	\$378	\$334	\$334	\$285	\$207	\$203	\$197
MAYOREO	\$626	\$416	\$367	\$367	\$312	\$228	\$223	\$217
MENUDEO	\$689	\$458	\$404	\$404	\$343	\$251	\$245	\$239

TIJERA PARA PODA A DOS MANOS

USO DOMÉSTICO



FOY

PVL

- Acero especial templado.
- Casquillos metálicos que refuerzan el encabado.

GRANEL

CÓDIGO	LONGITUD DE HOJA	LONGITUD TOTAL	☞	SUB. DIST.	MAYOREO	MENUDEO
143030	8"	16"	6	\$142	\$156	\$172

REPUESTO DE CABO PARA TIJERAS

USO PROFESIONAL



SURTEK

PRECIO POR PIEZA

GRANEL

- Mango ergonómico de madera estufada.
- Cabo encerado.

CÓDIGO	LONGITUD TOTAL	☞	SUB. DIST.	MAYOREO	MENUDEO
CAB38	10"	6	\$35	\$39	\$43

TIJERAS PARA RAMAS ALTAS

USO PROFESIONAL



Excepto 130227.



Tope amortiguador que absorbe impactos.



Tope amortiguador que absorbe impactos.



- Cuchillas de acero templado, aplica en los 3.

CÓDIGO	MANGO	DIÁMETRO MÁXIMO DE CORTE	☞	SUB. DIST.	MAYOREO	MENUDEO	CÓDIGO	MANGO	DIÁMETRO MÁXIMO DE CORTE	☞	SUB. DIST.	MAYOREO	MENUDEO	CÓDIGO	MANGO	DIÁMETRO MÁXIMO DE CORTE	☞	SUB. DIST.	MAYOREO	MENUDEO
TRAG21	Madera con grip 21"	1-3/4"	1	\$290	\$319	\$351	TRA21	Madera 21"	1-1/2"	1	\$279	\$307	\$338	130227	Tubular 21"	1-1/2"	1	\$207	\$228	\$251

GRANEL

TIJERAS PARA PODA

TIJERAS PARA PODA A UNA MANO, PARA CORTE DE FRUTOS CON CUERPO DE ACERO



VIDEO



TIJERAS PÁGINA 850

- Cuerpo forjado de acero.
- Cuchillas de acero templado.

- Puntas redondeadas que no dañan la fruta.
- Cuerpo forjado de acero.
- Cuchillas de acero templado.

- Para corte rápido y recolección de alto volumen.
- Cuerpo forjado de acero.
- Cuchillas de acero templado.

CÓDIGO	DESCRIPCIÓN	LONGITUD DE CUCHILLA	LONGITUD TOTAL	☞	SUB. DIST.	MAYOREO	MENUDEO	CÓDIGO	DESCRIPCIÓN	LONGITUD DE CUCHILLA	LONGITUD TOTAL	☞	SUB. DIST.	MAYOREO	MENUDEO	CÓDIGO	DESCRIPCIÓN	LONGITUD DE CUCHILLA	LONGITUD TOTAL	☞	SUB. DIST.	MAYOREO	MENUDEO
T25	Cítricos	2-1/2"	9-1/8"	1	\$185	\$204	\$224	T14	Recta para aguacate	1-1/8"	5-3/8"	1	\$104	\$114	\$125	T22	Curva para uva	2-1/8"	8"	1	\$120	\$132	\$145

TIJERAS PARA PODA A UNA MANO, PARA JARDÍN CON CUERPO DE ALUMINIO



T10



T12

- Cuerpo inyectado en aluminio.
- Resorte tipo gusano de larga duración.
- Cuchillas de acero templado más resistente que las de acero al carbón.
- Uso en floricultura.

- Cuerpo inyectado en aluminio.
- Resorte tipo gusano de larga duración.
- Cuchillas de acero templado más resistentes que las de acero al carbón.
- Para corte de arbustos pequeños.

CÓDIGO	TIPO CUCHILLA	LONGITUD DE CUCHILLA	LONGITUD TOTAL	☞	SUB. DIST.	MAYOREO	MENUDEO
T10	De paso	2-1/4"	8-1/2"	1	\$120	\$132	\$145
T12	De yunke	1-1/2"	8"	1	\$174	\$191	\$210



TIJERAS PARA PODA A UNA MANO PARA PARA JARDÍN CON CUERPO DE ACERO



- Cuerpo forjado de acero
- Cuchillas de acero templado
- Para cortar tallos verdes y flores

- Cuerpo forjado de acero.
- Cuchillas de acero templado.
- Uso en floricultura.
- Para cortar ramas de hasta 25 mm de diámetro.

- Cuerpo forjado de acero.
- Cuchillas de acero templado.
- Para cortar ramas de hasta 15 mm de diámetro.

CÓDIGO	TIPO CUCHILLA	LONGITUD DE CUCHILLA	LONGITUD TOTAL	☞	SUB. DIST.	MAYOREO	MENUDEO	CÓDIGO	TIPO CUCHILLA	LONGITUD DE CUCHILLA	LONGITUD TOTAL	☞	SUB. DIST.	MAYOREO	MENUDEO	CÓDIGO	TIPO CUCHILLA	LONGITUD DE CUCHILLA	LONGITUD TOTAL	☞	SUB. DIST.	MAYOREO	MENUDEO
T26	Cuchilla delgada	1-5/8"	6"	1	\$110	\$121	\$133	T07	Forjada de paso 8"	2-3/4"	8-5/8"	1	\$137	\$151	\$166	T27	Forjada de paso 6"	2-1/2"	6-5/8"	1	\$110	\$121	\$133

TIJERAS PARA PODA A UNA MANO, PARA JARDÍN CON CUERPO DE ACERO



\$ PVL



143040



143041

- Mango de goma.
- Broche de seguridad.
- Cuchillas de acero templado.
- Corte de ramas verdes menores a 8 mm de diámetro.

- Broche de seguridad.
- Mango antiderrapante.
- Cuchillas de acero templado.

CÓDIGO	USO	LONGITUD DE CUCHILLA	LONGITUD TOTAL	☞	SUB. DIST.	MAYOREO	MENUDEO
143040	Ramas verdes	2-1/4"	8-1/2"	1	\$108	\$119	\$131
143041	Jardinería y floricultura	2-1/4"	8"	1	\$115	\$127	\$140

TIJERAS PARA CORTAR MANGUERA

TIJERA PARA CORTAR MANGUERA Y TUBO DE PVC



- Material de la navaja SK5.
- Cuerpo de aluminio.
- Para cortar manguera plástica y tubo de PVC de pared delgada.

CÓDIGO	DIÁMETRO DE CORTE	LONGITUD TOTAL	☞	SUB. DIST.	MAYOREO	MENUDEO
121121	2"	10-1/2"	1	\$214	\$235	\$259

AZADONES

AZADONES LANE FORJADOS CON MANGO METÁLICO



USO MÁSTER



Mango con grip suave.

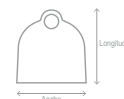

AZML0



NUEVO



Mango de 54"

GRANEL

- Acero alto carbón, más ancha que la competencia para mayor superficie de trabajo, mayor resistencia a la intemperie.
- Resistencia mayor a la de madera, forjado en una pieza.

CÓDIGO	LANE	ANCHO DE HOJA	LONGITUD DE HOJA	📦	SUB. DIST.	MAYOREO	MENUDEO
AZML0	No. 0	6-3/4"	4-3/8"	2	\$356	\$392	\$431
AZML1	No. 1	7-1/2"	4-3/8"	2	\$360	\$396	\$436
AZML2	No. 2	8"	4-3/8"	2	\$367	\$404	\$444
AZML3	No. 3	8-5/8"	4-3/8"	2	\$372	\$409	\$450

AZADONES LANE FORJADOS CON MANGO DE MADERA



USO PROFESIONAL



Puño plástico cuenta con orificio que permite colgarse.

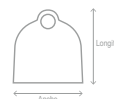

130056



PRODUCTO MEJORADO

Innovación Surtek



Mango de 54"

GRANEL

- Nuevo mango de madera de 54" con inserto plástico brinda mayor control y confort.
- Forjados en una sola pieza en acero alto carbono 1045.

CÓDIGO	LANE	ANCHO DE HOJA	LONGITUD DE HOJA	📦	SUB. DIST.	MAYOREO	MENUDEO
130089	No. 0	6-3/4"	4-3/8"	4	\$290	\$319	\$351
130056	No. 1	7-1/2"	4-3/8"	4	\$295	\$325	\$358
130057	No. 2	8"	4-3/8"	4	\$301	\$331	\$364
130058	No. 3	8-5/8"	4-3/8"	4	\$307	\$338	\$372

AZADÓN PARA JARDINERO CON MANGO DE MADERA DE MADERA



USO PROFESIONAL

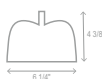

Mango de 48"

GRANEL

- Mango de madera 48".

CÓDIGO	ANCHO DE HOJA	LONGITUD DE HOJA	📦	SUB. DIST.	MAYOREO	MENUDEO
130054	6-1/4"	4-3/8"	4	\$137	\$151	\$166

AZADÓN PARA TOMATERO CON MANGO CORTO DE MADERA



USO PROFESIONAL

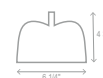

Mango de 16"

GRANEL

- Mango de madera de 16".

CÓDIGO	ANCHO DE HOJA	LONGITUD DE HOJA	📦	SUB. DIST.	MAYOREO	MENUDEO
130055	6-1/4"	4-3/8"	4	\$101	\$111	\$122

AZADONES LANE FORJADOS



USO PROFESIONAL



130051

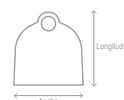

- Forjadas en una sola pieza en acero alto carbono.
- Diámetro de ojo de 38 mm.



GRANEL

CÓDIGO	LANE	ANCHO DE HOJA	LONGITUD DE HOJA	📦	SUB. DIST.	MAYOREO	MENUDEO
130050	No. 0	6-3/4"	4-3/8"	4	\$137	\$151	\$166
130051	No. 1	7-1/2"	4-3/8"	4	\$141	\$155	\$171
130052	No. 2	8"	4-3/8"	4	\$148	\$163	\$179
130053	No. 3	8-5/8"	4-3/8"	4	\$153	\$168	\$185

CABO PARA AZADÓN LANE CON PUÑO PLÁSTICO



USO PROFESIONAL



Puño plástico cuenta con orificio que permite colgarse.



PRODUCTO MEJORADO

Innovación Surtek

- Nuevo mango de madera de 54" con inserto plástico brinda mayor control y confort.

CÓDIGO	DESCRIPCIÓN	📦	SUB. DIST.	MAYOREO	MENUDEO
CAB21	Para azadones lane 54"	3	\$170	\$187	\$206

CAVAHOYOS

CAVAHOYOS CON MANGO METÁLICO

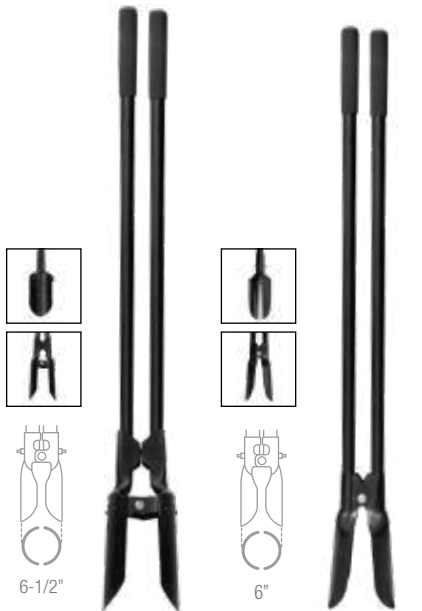

CAV48

CAV45

- Hoja remachada.
- Cabeza de acero templado.
- Mango metálico con grip anti-derrapante.

- Hoja de una sola pieza.

GRANEL

CÓDIGO	CAV48	CAV45
MANGO	48"	45"
TIPO	Hércules	Agrícola
APERTURA MÁXIMA	6-1/2"	6"
APERTURA MÁXIMA	2	2
SUB. DIST.	\$700	\$482
MAYOREO	\$770	\$530
MENUDEO	\$847	\$583

CAVAHOYOS CON MANGO DE MADERA



130554

130553

130552

130551

- Hoja remachada.
- Cabeza de acero templado.
- Mango de madera estufada y pulida evita astillas y cuenta con mejor agarre.

- Hoja remachada.

- Hoja de una sola pieza.

- Hoja de una sola pieza.

GRANEL

CÓDIGO	130554	130553	130552	130551
MANGO	48"	48"	48"	42"
TIPO	Hércules	Atlas	Agrícola	Jardinero
APERTURA MÁXIMA	6-1/2"	6"	6"	6"
APERTURA MÁXIMA	2	2	2	2
SUB. DIST.	\$712	\$634	\$492	\$443
MAYOREO	\$783	\$697	\$541	\$487
MENUDEO	\$861	\$767	\$595	\$536

HERRAMIENTAS PARA JARDÍN

JUEGO COMBINADO DE HERRAMIENTAS PARA JARDINERÍA



11
PIEZAS



Contenido	
125074	Caja plástica 20 x 9-1/2 x 9-3/4" 1
130230	Cucharita para jardín 6" 1
130231	Transplantador para jardín 6" 1
130232	Cultivador para jardín 6" 1
130233	Deshierbador para jardín 6" 1
120260	Serrucho poda curvo 12" 1
137390	Guantes carmaza con algodón 1
130498	Machete recto 14" negro 1
137677	Lentes seguridad Panoramic mica oscura 1
T26	Tijera de poda para flores 1
T12	Tijera para poda yunike aluminio 8" 1



CÓDIGO	PIEZAS		SUB. DIST.	MAYOREO	MENUDEO
JJ11	11	1	\$1,182	\$1,300	\$1,430

JUEGO COMBINADO DE HERRAMIENTAS PARA JARDINERÍA



10
PIEZAS



Contenido	
125074	Caja plástica 20 x 9-1/2 x 9-3/4" 1
130230	Cucharita para jardín 6" 1
130232	Cultivador para jardín 6" 1
137402	Guantes nailon cubierta de poliuretano G 1
130382	Juego de conectores para mangueras sistema click 1/2" 2 piezas 1
130342	Pistola para riego PVC 1
PME25	Porta manguera metálico 1
M1276	Manguera tramada verde 1/2" 6 m 1
CP-NO	Insecticida jardín 1 kg 1
T10	Tijera para poda de paso 8" 1



CÓDIGO	PIEZAS		SUB. DIST.	MAYOREO	MENUDEO
JJ10	10	1	\$1,298	\$1,428	\$1,571

JUEGO COMBINADO DE HERRAMIENTAS PARA JARDINERÍA



8
PIEZAS



Contenido	
130230	Cucharita para jardín 6" 1
130231	Transplantador para jardín 6" 1
130232	Cultivador para jardín 6" 1
130233	Deshierbador para jardín 6" 1
120264	Serrucho poda plegable 12" 1
137390	Guantes carmaza con algodón 1
T12	Tijera poda yunike aluminio 8" 1
BPHJ	Bolsa porta herramienta para jardín 6 bolsos 1



CÓDIGO	PIEZAS		SUB. DIST.	MAYOREO	MENUDEO
JJ8	8	1	\$662	\$728	\$801

HERRAMIENTAS PARA JARDÍN

JUEGOS DE HERRAMIENTAS PARA JARDINERÍA



4
PIEZAS



- Encabados con casquillo de metal.
- Mangos de madera estufada, pulida y laqueada.
- Terminado negro que lo protege de la oxidación.

CÓDIGO	PIEZAS	📦	SUB. DIST.	MAYOREO	MENUDEO
130239	4	1	\$181	\$199	\$219



3
PIEZAS



- Fabricadas en nailon.
- Ideal para trabajos en el jardín del hogar.

CÓDIGO	PIEZAS	📦	SUB. DIST.	MAYOREO	MENUDEO
130255	3	1	\$152	\$167	\$184



HERRAMIENTAS PARA JARDINERÍA MANGO DE 6"



- Encabados con casquillo de metal.
- Mangos de madera estufada, pulida y laqueada.
- Terminado negro que lo protege de la oxidación.

CÓDIGO	130230	130231	130232	130233
HERRAMIENTA	Cuchara	Transplantador	Cultivador	Deshierbador
MANGO	6"	6"	6"	6"
📦	1	1	1	1
SUB. DIST.	\$47	\$47	\$47	\$47
MAYOREO	\$52	\$52	\$52	\$52
MENUDEO	\$57	\$57	\$57	\$57



SURTEK
HERRAMIENTAS PARA PROFESIONALES

AMPLIA
VARIEDAD



RASPADORES

RASPADORES CON MANGO DE MADERA PUÑO "Y" PLÁSTICO



- Diseño de puño plástico reforzado de alto impacto.



130704

- Forjado en acero alto carbono 1070.
- Diseño de puño plástico reforzado de alto impacto.
- Filo debastado.

CÓDIGO	LARGO DE MANGO	ANCHO DE ESCOPLA	📦	SUB. DIST.	MAYOREO	MENUDEO
130704	42"	4"	3	\$274	\$301	\$331
130705	42"	7"	3	\$296	\$326	\$359



RASPADORES CON MANGO DE MADERA LARGO



130701

- Forjado en acero alto carbono 1070.
- Mango ergonómico de madera encerada y estufada.
- Cabo encerado.
- Filo debastado.

CÓDIGO	LARGO DE MANGO	ANCHO DE ESCOPLA	📦	SUB. DIST.	MAYOREO	MENUDEO
130701	54"	4"	1	\$290	\$319	\$351
130703	54"	7"	1	\$329	\$362	\$398



REPUESTOS DE MANGO PARA RASPADOR



- Diseño de puño plástico reforzado de alto impacto.



CAB48



- Mango ergonómico de madera de fresno americano.



CAB47

- Cabo encerado.
- Cabo de madera estufada.

CÓDIGO	LARGO	PARA CÓDIGO	📦	SUB. DIST.	MAYOREO	MENUDEO
CAB48	42"	130704 / 130705	3	\$164	\$180	\$198
CAB47	54"	130701 / 130703	3	\$174	\$191	\$210



FUMIGADORES

FUMIGADORES A GASOLINA TIPO MOCHILA

MOTOR URREA 2 TIEMPOS 26 CC

USO INDUSTRIAL

Contenido	
Fumigador a gasolina	1
Manual de usuario y garantía	1
Lanza telescópica	1
Lanza de 3 boquillas	1
Lanza sencilla	1
Amés ajustable	1
Filtro	1
Manguera de 120 cm	1

- Mezcla de combustible y aceite de 25:1
- Lanza de acero inoxidable.
- Fumigador ideal en labores de fumigación agrícola o sanitización.



FUMU20



FUMU16

URREA

\$ PVL

GARANTÍA EN CS

USO AGRÍCOLA NO GRAVA I.V.A.



CÓDIGO	CAPACIDAD		POTENCIA	TIPO DE MOTOR	CAPACIDAD DEL TANQUE DE COMBUSTIBLE	📦	SUB DIST.	MAYOREO	MENUDEO
	L	GAL							
FUMU16	16	4	0.65 KW	2 tiempos	0.88 L	1	\$3,275	\$3,603	\$3,963
FUMU20	20	5	0.65 KW	2 tiempos	0.60 L	1	\$3,446	\$3,791	\$4,170

FUMIGADORES MANUALES TIPO MOCHILA

USO DOMÉSTICO Incluye 4 boquillas Correa ajustable



- Construcción duradera de polietileno.
- Boquilla fabricada en plástico ABS.
- Manguera fabricada en PVC.
- Tapa con apertura de 10 cm (4").
- Lanza plástica.
- Tirantes de tela reforzados.



FUM20



143071

- Tubo rociador de plástico.
- Diseño ergonómico con cuerpo encurvado, que se amolda perfectamente a la espalda.
- Sistema de bombeo lateral.



143069

- Boquilla regulable.
- Canasta con filtro.
- Tanque de polietileno.
- Tapa boca ancha roscada.
- Tubo rociador de plástico.

FOY

\$ PVL

NUEVO

USO AGRÍCOLA NO GRAVA I.V.A.



CÓDIGO	FUM20		FUM16		143071		143069	
	20 l	5 galones	16 l	4 galones	20 l	5 galones	15 l	4 galones
📦	1	1	1	1	1	1	1	1
SUB DIST.	\$599		\$571		\$694		\$764	
MAYOREO	\$659		\$628		\$763		\$840	
MENUDEO	\$725		\$691		\$839		\$924	

FUMIGADORES CON VARILLA METÁLICA Y PLÁSTICA

USO PROFESIONAL

- Varilla y boquilla regulable de latón.
- Manguera reforzada.
- Filtro antiobstrucción.
- Dispositivo de control de pulverización.



130402



130405

- Varilla y boquilla ajustable plástica.
- Válvula de accionamiento de flujo continuo.

SURTEK

USO AGRÍCOLA NO GRAVA I.V.A.



CÓDIGO	ACCESORIO	CAPACIDAD		📦	SUB DIST.	MAYOREO	MENUDEO
		L	GAL				
130404	Metálico	3.8	1	1	\$774	\$851	\$936
130402	Metálico	7.5	2	1	\$817	\$899	\$989
130403	Metálico	11	3	1	\$1,010	\$1,111	\$1,222
130405	Plástico	3.8	1	1	\$443	\$487	\$536
130406	Plástico	7.5	2	1	\$571	\$628	\$691
130407	Plástico	11	3	1	\$811	\$892	\$981

FUMIGADOR CON VARILLA PLÁSTICA

USO DOMÉSTICO

USO AGRÍCOLA NO GRAVA I.V.A.



- Tanque de polietileno.
- Tubo rociador de plástico.
- Válvula de despresurización en la tapa.

CÓDIGO	ACCESORIO	CAPACIDAD		📦	SUB DIST.	MAYOREO	MENUDEO
		L	GAL				
143070	Plástico	5 l	1.3 galones	1	\$367	\$404	\$444

FOY

\$ PVL

USO AGRÍCOLA NO GRAVA I.V.A.



FUMIGADORES

FUMIGADORES DOMÉSTICOS



130408

130409

- Con boquilla de bronce.
- Seguro en la parte superior del mango para uso continuo.

CÓDIGO	CAPACIDAD		SUB. DIST.	MAYOREO	MENUDEO
	L	GAL			
130408	1	0.25	1	\$110	\$121
130409	1.5	0.4	1	\$120	\$132



ATOMIZADOR



130400

- Atomizador con graduación en mililitros y onzas.
- Sistema de atomización regulable.

CÓDIGO	CAPACIDAD		SUB. DIST.	MAYOREO	MENUDEO
	L	GAL			
130400	1	0.26	1	\$36	\$40



ACCESORIOS PARA RIEGO

ACCESORIOS PARA RIEGO SURTEK

- Los adaptadores están elaborados en materiales resistentes a la presión y a la oxidación. Con ellos se puede convertir salida sencilla a doble.

- Los aspersores de la línea Surtek son regulables y están disponible en 1 y 2 vías. Las boquillas son metálicas, con esto evitamos la degradación prematura del material.

ADAPTADOR DE BRONCE EN "Y" PARA MANGUERA



- Cuerpo de bronce.
- Tipo de entrada: Macho/Hembra.
- Acabado cromado.
- Convierte una salida sencilla a doble.
- Tuerca individual para fácil instalación.
- Facilita uso alterno de tomas de agua.
- Válvulas de cierre independientes para cada vía.

CÓDIGO	DIMENSIONES			SUB. DIST.	MAYOREO	MENUDEO
	ANCHO CM	LARGO CM	ALTO CM			
130334	11.20	7	4.50	6	\$192	\$211

ADAPTADOR CROMADO EN "Y" PARA MANGUERA



- Fabricado en acero.
- Tipo de entrada: Macho/Hembra.
- Acabado cromado.
- Convierte una salida sencilla a doble.
- Tuerca individual para fácil instalación.
- Facilita uso alterno de tomas de agua.
- Válvulas de cierre independientes para cada vía.

CÓDIGO	DIMENSIONES			SUB. DIST.	MAYOREO	MENUDEO
	ANCHO CM	LARGO CM	ALTO CM			
130333	11	7	4	12	\$57	\$63

ADAPTADOR PLÁSTICO EN "Y" PARA MANGUERA



- Cuerpo de plástico ABS.
- Tipo de entrada: Macho/Hembra.
- Acabado cromado.
- Convierte una salida sencilla a doble.
- Tuerca individual para fácil instalación.
- Facilita uso alterno de tomas de agua.
- Válvulas de cierre independientes para cada vía.

CÓDIGO	DIMENSIONES			SUB. DIST.	MAYOREO	MENUDEO
	ANCHO CM	LARGO CM	ALTO CM			
VALY01P	11.50	7.20	4.10	6	\$28	\$31

ASPERSORES

Los aspersores por pulsación Surtek pueden regar en una área específica con rangos de 90° hasta los 360°.

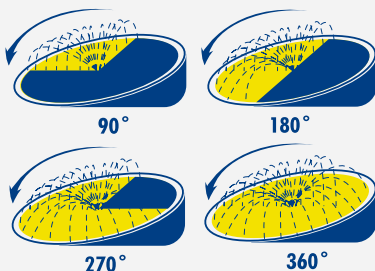

Presión de agua	Radio	Consumo
PSI	m	l/min
30	11	14
40	12	16
50	12.3	18.5

ESTA TABLA NO APLICA PARA ASPERSORES AGRÍCOLAS.

ASPERSORES AGRÍCOLAS DE LATÓN POR PULSACIÓN



- Cuerpo de latón fundido.
- Ideal para grandes áreas de riego.
- Ideal para uso rudo en terrenos arenosos y zonas agrícolas.

Capacidad y consumo aproximado -130299-						
PRESIÓN (kg/cm²)	3	3.5	4	4.5	5	5.5
CONSUMO (l/m)	62	67	72	76	81	85
RADIO (m)	16.6	17.2	17.6	17.7	17.8	18.1

CÓDIGO	ROSCA DE ENTRADA	SUB. DIST.	MAYOREO	MENUDEO
130299	1" GHT	1	\$716	\$788



130299

Capacidad y consumo aproximado -130298-						
PRESIÓN (kg/cm²)	1	1.5	2	2.5	3	3.5
CONSUMO (l/m)	20.1	23.8	29.9	29.8	32.2	34.6
RADIO (m)	10.6	11.4	12.8	12.8	13	13.2

CÓDIGO	ROSCA DE ENTRADA	SUB. DIST.	MAYOREO	MENUDEO
130298	3/4" GHT	1	\$401	\$441



ACCESORIOS PARA RIEGO

ASPERORES METÁLICOS POR PULSACIÓN REGULABLES



- Cuerpo de acero.
- Estaca metálica de 11" (28 cm).
- Boquillas de cobre.
- Chorro sencillo.



130319

- Cuerpo de acero.
- Estaca metálica de 11" (28 cm).
- Boquillas de cobre.
- Chorro sencillo.



130318

- Cuerpo de acero.
- Boquillas de cobre.
- Chorro sencillo.



130317

- Cuerpo de zamac.
- Estaca metálica de 11" (28 cm).
- Boquillas metálicas.
- Chorro doble.



130322

- Cuerpo de zamac.
- Estaca metálica de 11" (28 cm).
- Boquillas metálicas.
- Chorro doble.



130321

- Cuerpo de zamac.
- Boquillas metálicas.
- Chorro doble.



130320

CÓDIGO	VÍAS	ROSCA DE ENTRADA	☑	SUB. DIST.	MAYOREO	MENUDEO	CÓDIGO	VÍAS	ROSCA DE ENTRADA	☑	SUB. DIST.	MAYOREO	MENUDEO
130319	2	3/4" GHT	6	\$196	\$216	\$238	130322	2	3/4" GHT	6	\$141	\$155	\$171
130318	1	3/4" GHT	6	\$192	\$211	\$232	130321	1	3/4" GHT	6	\$137	\$151	\$166
130317	-	3/4" GHT	6	\$159	\$175	\$193	130320	-	3/4" GHT	6	\$115	\$127	\$140

- Clips y retenes ajustables para regular el área de riego.
- Brazos ajustables para delimitar diferentes patrones.
- Regulables por pulsaciones.
- Presión de trabajo recomendable de 40 y 50 psi.

ASPERORES PLÁSTICOS ESTACA METÁLICA POR PULSACIÓN REGULABLES



- Cuerpo de plástico.
- Estaca metálica de 11" (28 cm).
- Chorro sencillo.



130325

- Cuerpo de plástico.
- Estaca metálica de 11" (28 cm).
- Chorro sencillo.



130324

- Cuerpo de plástico.
- Chorro sencillo.



130323

CÓDIGO	VÍAS	ROSCA DE ENTRADA	☑	SUB. DIST.	MAYOREO	MENUDEO	CÓDIGO	VÍAS	ROSCA DE ENTRADA	☑	SUB. DIST.	MAYOREO	MENUDEO
130325	2	3/4" GHT	6	\$81	\$89	\$98	130324	1	3/4" GHT	6	\$78	\$86	\$95
							130323	-	3/4" GHT	6	\$45	\$50	\$55

- Clips y retenes ajustables para regular el área de riego.
- Brazos ajustables para delimitar diferentes patrones.
- Regulables por pulsaciones.
- Presión de trabajo recomendable de 40 y 50 psi.

ASPERORES PLÁSTICOS POR PULSACIÓN REGULABLES



- Cuerpo de plástico.
- Con estaca plástica de 11" (28 cm).
- Chorro sencillo.
- Clips y retenes ajustables para regular el área de riego.
- Brazos ajustables para delimitar diferentes patrones.
- Regulables por pulsaciones.
- Presión de trabajo de 40 y 50 psi.



ASP01PX



ASP01P



CÓDIGO	VÍAS	ROSCA DE ENTRADA	☑	SUB. DIST.	MAYOREO	MENUDEO
ASP01P	1	3/4" GHT	6	\$53	\$58	\$64
ASP01PX	2	3/4" GHT	6	\$55	\$61	\$67



ESTACA METÁLICA UNIVERSAL PARA ASPERSOR



- Cuerpo de zamac.
- Acabado cromado.
- Compatible con todos los aspersores Surtek.



CÓDIGO	VÍAS	PULG	CM	ROSCA DE ENTRADA	☑	SUB. DIST.	MAYOREO	MENUDEO
130332	2	11"	28	3/4" GHT	6	\$41	\$45	\$50

ACCESORIOS PARA RIEGO

ASPERSORES ESTACIONARIOS CON BASE METÁLICA POR PULSACIÓN



USO PROFESIONAL

- Ofrece desde un riego abundante hasta un rocío fino.
- Base metálica tipo manguera con conector de latón.
- Base amplia y sólida que brinda mayor estabilidad.
- Mantener presión de trabajo superior a 40 psi.



CÓDIGO	BASE	ROSCA DE ENTRADA	📦	SUB. DIST.	MAYOREO	MENUDEO
130316	Metálica	3/4" GHT	1	\$345	\$380	\$418

SURTEK

- Base y cuerpo de metal.
- Boquillas y conector para manguera de latón.
- Ofrece desde un riego abundante hasta un rocío fino.
- Mantener presión de trabajo superior a 40 psi.



CÓDIGO	BASE	ROSCA DE ENTRADA	📦	SUB. DIST.	MAYOREO	MENUDEO
130315	Metálica	3/4" GHT	1	\$383	\$421	\$463

ASPERSOR ESTACIONARIO DE 2 BRAZOS CON BASE METÁLICA



USO GENERAL

- Brazos rociadores de latón.
- Boquillas ajustables de chorro.
- Brazos, boquillas y conector para manguera de latón.
- Presión de trabajo recomendable de 40 y 50 psi.



SURTEK

CÓDIGO	BASE	ROSCA DE ENTRADA	📦	SUB. DIST.	MAYOREO	MENUDEO
130312	Metálica	3/4" GHT	4	\$514	\$565	\$622

ASPERSORES ESTACIONARIOS DE 3 BRAZOS CON BASE METÁLICA



USO GENERAL

- Boquillas y conector de latón.
- Brazos rociadores de metal.
- Base con ruedas que facilitan su desplazamiento.
- Boquillas ajustables de chorro.
- Boquillas y conector para manguera de latón.
- Presión de trabajo recomendable de 40 y 50 psi.



SURTEK

CÓDIGO	BASE	ROSCA DE ENTRADA	📦	SUB. DIST.	MAYOREO	MENUDEO
130314	Con ruedas	3/4" GHT	3	\$454	\$499	\$549
130347	Metálica	3/4" GHT	1	\$108	\$119	\$131

ASPERSORES ESTACIONARIOS DE 3 BRAZOS PLÁSTICOS



USO DOMÉSTICO

- Cuerpo y base de plástico.
- Brazos metálicos.
- Riego fino y uniforme.



ASPM3B



ASPP3B

- Cuerpo y base de plástico.
- Riego fino y uniforme.

FOY

\$ PVL

- Presión de trabajo recomendable de 40 y 50 psi.

CÓDIGO	BASE	ROSCA DE ENTRADA	📦	SUB. DIST.	MAYOREO	MENUDEO
ASPM3B	Metálica	3/4" GHT	5	\$57	\$63	\$69
ASPP3B	Plástica	3/4" GHT	5	\$49	\$54	\$59

ASPERSOR OSCILATORIO



USO GENERAL

- Cuerpo de plástico con tubo aspersor de aluminio.
- Aspersor de aluminio con 15 boquillas.
- Múltiples patrones de riego.
- Incluye aguja limpia boquillas.
- Ideal para grandes áreas de riego.
- Ideal para uso rudo en terrenos arenosos y zonas agrícolas.



CÓDIGO	BASE	LONGITUD	ROSCA DE ENTRADA	📦	SUB. DIST.	MAYOREO	MENUDEO
130330	Plástica	18"	3/4" GHT	1	\$218	\$240	\$264

SURTEK

ASPERSOR DE REGADERA PLÁSTICA CON TUBO



USO PROFESIONAL

- REMOJO
- REGADERA
- HORIZONTAL
- CHORRO
- FINO
- CÓNICO

- Aspersor plástico.
- Maneral de aluminio.
- Con válvula de cierre de riego.
- Presión de trabajo de 40 y 50 psi.

CÓDIGO	LONGITUD		ROSCA DE ENTRADA	📦	SUB. DIST.	MAYOREO	MENUDEO
	PULGADAS	CENTIMETROS					
130329	30	76.2	3/4" GHT	1	\$181	\$199	\$219

SURTEK

ASPERSORES TIPO SAPO METÁLICOS



USO GENERAL

- Presión de trabajo de 40 y 50 psi.



130326

- Cuerpo de aluminio inyectado.
- Rociador circular.
- Chorro fino.



130327

- Cuerpo de aluminio inyectado.
- Chorro Grueso.

CÓDIGO	ROSCA DE ENTRADA	📦	SUB. DIST.	MAYOREO	MENUDEO
130326	3/4" GHT	6	\$101	\$111	\$122
130327	3/4" GHT	6	\$170	\$187	\$206

SURTEK

ACCESORIOS PARA RIEGO

CHIFLONES DE LATÓN



USO GENERAL



130337

- Cuerpo de latón.
- Chorro ajustable.
- Presión de trabajo de 40 y 50 psi.

CÓDIGO	LONGITUD	TIPO	ROSCA DE ENTRADA	📦	SUB. DIST.	MAYOREO	MENUDEO
130336	3"	Recto	3/4" GHT	5	\$80	\$88	\$97
130337	3.5"	Recto	3/4" GHT	5	\$99	\$109	\$120
130338	4"	Recto	3/4" GHT	5	\$103	\$113	\$124



CHIFLÓN DE PLÁSTICO



USO DOMÉSTICO



- Cuerpo de plástico.
- Chorro ajustable.
- Presión de trabajo de 40 y 50 psi.

CÓDIGO	LONGITUD	TIPO	ROSCA DE ENTRADA	📦	SUB. DIST.	MAYOREO	MENUDEO
CH4P	4"	Ajustable	3/4" GHT	6	\$20	\$22	\$24



\$ PVL

CONECTORES DE LATÓN PARA MANGUERA DE RIEGO



USO GENERAL



130374

- Cuerpo maquinado en latón sólido.
- Para manguera de jardinería.
- Conectores macho-hembra que permiten el roscado de la manguera sin torcerla.



130370

- Cuerpo maquinado en latón sólido.
- Para manguera de jardinería.



130371

- Cuerpo maquinado en latón sólido.
- Para manguera de jardinería.

CÓDIGO	CONECTOR	MEDIDA DE MANGUERA	ROSCA DE ENTRADA	📦	SUB. DIST.	MAYOREO	MENUDEO
130372	Macho-hembra	1/2"	3/4" GHT	1	\$78.00	\$86.00	\$95.00
130373	Macho-hembra	5/8"	3/4" GHT	1	\$81.00	\$89.00	\$98.00
130374	Macho-hembra	3/4"	3/4" GHT	1	\$82.00	\$90.00	\$99.00

CÓDIGO	CONECTOR	MEDIDA DE MANGUERA	ROSCA DE ENTRADA	📦	SUB. DIST.	MAYOREO	MENUDEO
130370	Hembra	1/2"	3/4" GHT	12	\$38.00	\$42.00	\$46.00
130371	Macho	1/2"	3/4" GHT	12	\$42.00	\$46.00	\$51.00



CONECTORES PLÁSTICOS PARA MANGUERA DE RIEGO



USO GENERAL



130377



130376

- Cuerpo de plástico.
- Conectores de fácil instalación.
- Para manguera de jardinería.

CÓDIGO	CONECTOR	MEDIDA DE MANGUERA	ROSCA DE ENTRADA	📦	SUB. DIST.	MAYOREO	MENUDEO
130377	Hembra	1/2"	3/4" GHT	12	\$13	\$14	\$15
130380	Hembra	5/8" a 3/4"	3/4" GHT	12	\$14	\$15	\$17
130376	Macho	1/2"	3/4" GHT	12	\$13	\$14	\$15
130379	Macho	5/8" a 3/4"	3/4" GHT	12	\$14	\$15	\$17



JUEGO DE CONECTORES CON SISTEMA CLIC PARA RIEGO



USO GENERAL

2 PIEZAS



- Cuerpo de plástico.

CÓDIGO	CONECTOR	MEDIDA DE MANGUERA	ROSCA DE ENTRADA	📦	SUB. DIST.	MAYOREO	MENUDEO
130335	Macho-Hembra	1/2"	3/4" GHT	12	\$51	\$56	\$62



JUEGOS DE CONECTORES PARA RIEGO CON SISTEMA CLIC Y ADAPTADOR



USO GENERAL

2 PIEZAS



130383

Para uso con accesorios de riego



130382

Para uso con grifos

- Cuerpo de plástico.
- Conector clic y adaptador para grifo.

CÓDIGO	CONECTOR	MEDIDA DE MANGUERA	ROSCA DE ENTRADA	📦	SUB. DIST.	MAYOREO	MENUDEO
130383	Macho-Hembra	1/2"	3/4" GHT	6	\$33	\$36	\$40
130382	Macho-Hembra	1/2"	3/4" GHT	6	\$37	\$41	\$45

CONECTOR PARA RIEGO CON SISTEMA CLIC MACHO



USO GENERAL



- Cuerpo de plástico.
- Conector clic macho para riego.

CÓDIGO	CONECTOR	MEDIDA DE MANGUERA	ROSCA DE ENTRADA	📦	SUB. DIST.	MAYOREO	MENUDEO
130384	Macho	3/4"	3/4" GHT	24	\$8.20	\$9	\$9.90



REPARADORES PARA MANGUERA DE RIEGO PLÁSTICOS



USO GENERAL



- Cuerpo de plástico.
- Ideal para la reparación de todo tipo de mangueras.

CÓDIGO	CONECTOR	MEDIDA DE MANGUERA	ROSCA DE ENTRADA	📦	SUB. DIST.	MAYOREO	MENUDEO
130378	Macho	1/2"	3/4" GHT	12	\$15	\$17	\$19
130381	Macho	5/8" a 3/4"	3/4" GHT	12	\$18	\$20	\$22



JUEGO DE EMPAQUES DE HULE PARA CONECTOR DE MANGUERA



USO GENERAL

10 PIEZAS



- Material de hule.
- Para conexión 3/4".

CÓDIGO	CONTENIDO	📦	SUB. DIST.	MAYOREO	MENUDEO
130375	10 empaques	25	\$9.90	\$11	\$12



ACCESORIOS PARA RIEGO

PISTOLAS PARA RIEGO CON RECUBRIMIENTO PVC



130342



• Boquilla de latón.

130341



130349

• Diseño de gatillo frontal con seguro, lo cual permite eliminar la necesidad de mantener presionado el gatillo para un riego continuo.
• Chorro regulable.
• Boquilla de latón.

- 9 funciones
- Grueso
 - Bruma
 - Tipo lanza
 - Horizontal
 - Cónico
 - Completo
 - Abanico
 - Regadera exterior
 - Regadera central

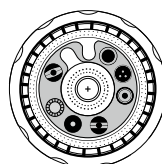

130348

- 7 funciones
- Bruma
 - Completo
 - Tipo lanza
 - Abanico
 - Cónico
 - Regadera exterior
 - Regadera central

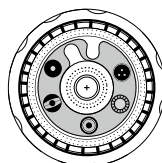

130340

• Diseño de gatillo con seguro para riego continuo

- Cuerpo metálico con recubrimiento de PVC antiderrapante.
- Cuenta con seguro para riego continuo.
- Presión de trabajo de 40 y 50 psi.

CÓDIGO	ROSCA DE ENTRADA	FUNCIONES	✓	SUB. DIST.	MAYOREO	MENUDEO
130342	3/4" GHT	Riego metálica	1	\$110	\$121	\$133
130341	3/4" GHT	Boquilla regulable metálica	1	\$119	\$131	\$144
130349	3/4" GHT	Automática boquilla regulable metálica	1	\$306	\$337	\$371

CÓDIGO	ROSCA DE ENTRADA	FUNCIONES	✓	SUB. DIST.	MAYOREO	MENUDEO
130348	3/4" GHT	9	1	\$224	\$246	\$271
130340	3/4" GHT	7	1	\$120	\$132	\$145

PISTOLAS PARA RIEGO METÁLICAS



- 6 funciones
- Tipo de regadera
 - Tipo lanza
 - Horizontal
 - Fino
 - Cónico
 - Regadera exterior

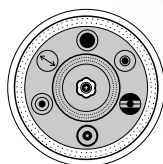

130344



130345



130346

- Cuerpo metálico.
- Cuenta con seguro para riego continuo.
- Presión de trabajo de 40 y 50 psi.

- Boquilla de latón.
- Chorro regulable.
- Con seguro para riego continuo.

- Con seguro para riego continuo.

CÓDIGO	ROSCA DE ENTRADA	FUNCIONES	✓	SUB. DIST.	MAYOREO	MENUDEO
130344	3/4" GHT	6	6	\$115	\$127	\$140
130345	3/4" GHT	Boquilla regulable	6	\$115	\$127	\$140
130346	3/4" GHT	Riego	6	\$99	\$109	\$120

PISTOLAS PARA RIEGO METÁLICAS



PIM4



PIM5

- Cuerpo metálico.
- Cuenta con seguro para riego continuo.
- Presión de trabajo recomendable de 40 y 50 psi.

CÓDIGO	ROSCA DE ENTRADA	FUNCIONES	MEDIDA	✓	SUB. DIST.	MAYOREO	MENUDEO
PIM4	3/4" GHT	Riego	4"	6	\$57	\$63	\$69
PIM5	3/4" GHT	Riego	5"	6	\$69	\$76	\$84

PISTOLAS PARA RIEGO PLÁSTICAS



PIM4P



PIM5P



PIM5RP

- Cuerpo plástico.
- Cuenta con seguro para riego continuo.
- Presión de trabajo de 40 y 50 psi.

CÓDIGO	ROSCA DE ENTRADA	FUNCIONES	MEDIDA	✓	SUB. DIST.	MAYOREO	MENUDEO
PIM4P	3/4" GHT	Riego	4"	6	\$23	\$25	\$28
PIM5P	3/4" GHT	Riego	5"	6	\$24	\$26	\$29
PIM5RP	3/4" GHT	Boquilla regulable	5"	6	\$54	\$59	\$65

ACCESORIOS PARA RIEGO

PORTA MANGUERAS CON RUEDAS



SURTEK



130363



PMR45

- Se recomienda su uso para manguera de 1/2" y 5/8".
- Diseño compacto y resistente.
- Facilita el rebobinado y almacenamiento de la manguera.

CÓDIGO	130363	PMR45
ROSCA DE ENTRADA	3/4" GHT	1/2" GHT
ANCHO DE CARRETE	15-3/4"/40 cm	6-7/8"/17.5 cm
DIMENSIONES		
ANCHO	33 cm	44.5 cm
LARGO	16 cm	35.5 cm
ALTO	64 cm	82 cm
CAPACIDAD DE MANGUERA		
1/2"	60 m	14.7 m
5/8"	75 m	19.6 m
📦	1	1
SUB. DIST.	\$1,303	\$717
MAYOREO	\$1,433	\$789
MENUDEO	\$1,576	\$868

PORTA MANGUERAS DE PARED



SURTEK



130362



PME25



PMS20

- Se recomienda su uso para manguera de 1/2" y 5/8".
- Diseño compacto y resistente.
- Facilita el rebobinado y almacenamiento de la manguera.

CÓDIGO	130362	PME25	PMS20
ROSCA DE ENTRADA	3/4" GHT	N/A	N/A
ANCHO DE CARRETE	15"/38.1 cm	6"/15 cm	4"/10.2 cm
DIMENSIONES			
ANCHO	50 cm	15.5 cm	16 cm
LARGO	11.3 cm	20.8 cm	26 cm
ALTO	48.6 cm	17.5 cm	16.4 cm
CAPACIDAD DE MANGUERA			
1/2"	45 m	10 m	10 m
5/8"	75 m	12 m	20 m
📦	1	1	1
SUB. DIST.	\$717	\$130	\$108
MAYOREO	\$789	\$143	\$119
MENUDEO	\$868	\$157	\$131

PORTA MANGUERAS DE PISO



SURTEK



130360



PMM45

- Se recomienda su uso para manguera de 1/2", 5/8" y 3/4".
- Charola para sostener accesorios.
- Se puede fijar a cualquier superficie plana.
- Facilita el rebobinado y almacenamiento de la manguera.

CÓDIGO	130360	PMM45
ROSCA DE ENTRADA	3/4" GHT	1/2" GHT
ANCHO DE CARRETE	15-3/4"/40 cm	6-7/8"/17.5 cm
DIMENSIONES		
ANCHO	14 cm	44.5 cm
LARGO	35 cm	35.5 cm
ALTO	38 cm	45 cm
DIÁMETRO Y LONGITUD DE MANGUERA		
1/2"	60 m	45 m
5/8"	45 m	30 m
3/4"	-	-
📦	1	1
SUB. DIST.	\$684	\$503
MAYOREO	\$752	\$553
MENUDEO	\$827	\$608

MANGUERAS

TABLA DE SELECCIÓN RÁPIDA PARA MANGUERAS

TIPO	USO	DESCRIPCIÓN	RECOMENDADO PARA	TECNOLOGÍA SIN-TORSIÓN	CAPAS	CAPA INTERIOR	CAPA(S) INTERMEDIA	CAPA EXTERIOR	PRESIÓN MÁXIMA	TEMPERATURA DE TRABAJO	COLORES	IMAGEN DE REFERENCIA
INDUSTRIALES	TRAMADA	Útil en fábricas, granjas, construcción y naves industriales. No trabajar con solventes, o combustibles (gasolina/diésel).	En la conducción de agua, aceite y fluidos a presión.	-	3	De plástico de alta resistencia al reventamiento.	Tramado de hilo de poliéster que otorga mayor resistencia.	Con plástico transparente de alta resistencia.	200 psi	5° a 60 °C		
	LISA	Útil para laboratorios dentales, uso doméstico y presiones de trabajo bajas.	En la conducción de fluidos a baja presión en descarga.	-	1	Una sola capa de PVC de gran calidad.			100 psi	10° a 60 °C		
PARA JARDÍN	CONTRACTOR	Está diseñada para uso residencial, tiene una costilla antitorsión que ayuda a evitar dobladuras y un capuchón para fácil apriete.	Para la conducción de agua, aceite y fluidos a presiones altas.	1 costilla antitorsión integrada que evita deformaciones en la manguera	4	PVC de alta resistencia.	Una capa con hilo de poliéster tramado y una de PVC de alta resistencia.	PVC de alta resistencia.	250 psi	10° a 60 °C		
	SPIDER	Está diseñada para evitar deformaciones y aumentar la resistencia y vida útil de su manguera.	Uso residencial y comercial en cualquier clima, no se deforma.	3 costillas antitorsión a lo largo evita deformaciones en la manguera	3	De plástico de alta resistencia al reventamiento.	Con hilo de poliéster tejido en forma de telaraña para darle mejor resistencia	Con plástico de alta resistencia en color azul transparente.	200 psi	10° a 60 °C		
	TRAMADA	Con tramado Poly-web de Surtek que aumenta la cantidad de poliéster por centímetro cuadrado, incrementando la resistencia y vida útil de su manguera.	Uso residencial y comercial.	-	3	De plástico de alta resistencia al reventamiento.	Tramado de hilo de poliéster que otorga mayor resistencia.	Con plástico de alta resistencia.	200 psi	10° a 60 °C		
PARA JARDÍN	LISA	Útil para uso doméstico y bajas presiones de trabajo.	Para riego de uso ligero.	-	3	De plástico de alta resistencia al reventamiento.	Tramado de hilo de poliéster que otorga mayor resistencia.	Plástico de alta resistencia.	200 psi	10° a 60 °C		
	PLANAS	Manguera de jardín con gran capacidad de extensión, se expande automáticamente con el flujo del agua y se recoge por sí sola.	Ideales para trabajos ligeros y cotidianos	-	2	TPE - Caucho termoplástico.		Tela.	110 psi	5° a 30 °C		

MANGUERAS INDUSTRIALES



MANGUERA INDUSTRIAL

- Útil en fábricas, granjas, construcción y naves industriales.
- No trabajar con solventes, o combustibles (gasolina/diésel).



3 CAPAS



- Manguera de 3 capas: doble capa de PVC transparente alta resistencia, capa intermedia de hilo de poliéster torcido en forma tramada.

MANGUERAS INDUSTRIALES TRAMADAS EN ROLLO



MANGUERA INDUSTRIAL



PRECIO POR METRO EN ROLLO

ROLLO

- Fabricadas en PVC color transparente.
- Tramadas con hilo de poliéster torcido.
- Temperatura de trabajo de 5° a 60° C.

CÓDIGO	DIÁMETRO	LONGITUD	PRESIÓN MÁXIMA DE TRABAJO	ESPESOR DE PARED	📏	SUB DIST.	MAYOREO	MENUDEO
M141100	1/4"	100 m	200 psi	2 mm	1	\$11	\$12	\$13
M381100	3/8"	100 m	160 psi	2.3 mm	1	\$16	\$18	\$20
M121100	1/2"	100 m	140 psi	2.7 mm	1	\$24	\$26	\$29
M341100	3/4"	100 m	100 psi	2.9 mm	1	\$41	\$45	\$50
M11100	1"	100 m	85 psi	2.9 mm	1	\$77	\$85	\$94

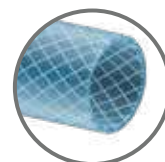

SURTEK

PVL

AGRICULTURA Y JARDINERÍA



MANGUERA INDUSTRIAL

- Útil para laboratorios dentales, uso doméstico y presiones de trabajo bajas.



1 CAPA



- Una sola capa de PVC de gran calidad.

MANGUERAS INDUSTRIALES EN ROLLO



MANGUERA INDUSTRIAL



PRECIO POR METRO EN ROLLO

ROLLO

- Fabricadas en una sola capa de PVC de gran calidad.
- Temperatura de trabajo de 10° a 60° C.
- Se usan en conducción de fluidos a baja presión en descarga.

CÓDIGO	DIÁMETRO	LONGITUD	PRESIÓN MÁXIMA DE TRABAJO	ESPESOR DE PARED	📏	SUB DIST.	MAYOREO	MENUDEO
130280	3/16"	100 m	100 psi	1.5 mm	1	\$3.40	\$3.70	\$4.10
130295	1/4"	100 m	90 psi	1.5 mm	1	\$4.50	\$5	\$5.50
130281	3/8"	100 m	80 psi	1.6 mm	1	\$9.20	\$10	\$11
130282	1/2"	100 m	65 psi	1.6 mm	1	\$14	\$15	\$17
130296	5/8"	100 m	63 psi	1.6 mm	1	\$20	\$22	\$24
130297	3/4"	100 m	60 psi	3 mm	1	\$25	\$28	\$31
130283	1"	100 m	45 psi	4.5 mm	1	\$51	\$56	\$62

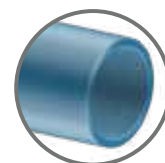

SURTEK

MANGUERAS PARA JARDÍN

TECNOLOGÍA SIN-TORSIÓN



• 1 costilla antitorsión integrada que evita deformaciones en la manguera lo que permite un flujo continuo de agua.

4 CAPAS



• Manguera de 4 capas: triple capa de PVC de alta resistencia, capa intermedia de hilo de poliéster torcido en forma tramada.

MANGUERA PARA JARDÍN CONTRACTOR EN ROLLO



SURTEK

\$ PVL

PRECIO POR METRO EN ROLLO

ROLLO

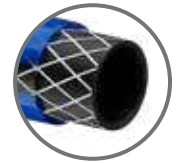

• Costilla de refuerzo con tecnología sin-torsión.

CÓDIGO	DIÁMETRO	LONGITUD	PRESIÓN MÁXIMA DE TRABAJO	ESPESOR DE PARED	☒	SUB. DIST.	MAYOREO	MENUDEO
M12C100	1/2"	100 m	250 psi	2.8 mm	1	\$1,057	\$1,163	\$1,279

MANGUERAS PARA JARDÍN CONTRACTOR CON CONECTORES METÁLICOS



SURTEK



\$ PVL



• Nuevo capuchón plástico que facilita el ajuste.
• Nuevos conectores metálicos, más robustos y más durables.
• Costilla de refuerzo con tecnología sin-torsión.

ROLLO

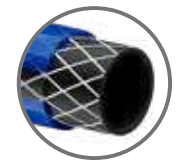

CÓDIGO	DIÁMETRO	LONGITUD	PRESIÓN MÁXIMA DE TRABAJO	ESPESOR DE PARED	☒	SUB. DIST.	MAYOREO	MENUDEO
M12C10	1/2"	10 m	250 psi	2.8 mm	1	\$192	\$211	\$232
M12C15	1/2"	15 m	250 psi	2.8 mm	1	\$251	\$276	\$304
M12C20	1/2"	20 m	250 psi	2.8 mm	1	\$307	\$338	\$372
M12C25	1/2"	25 m	250 psi	2.8 mm	1	\$367	\$404	\$444

M12C10

MANGUERA PARA JARDÍN CONTRACTOR CON CONECTORES PLÁSTICOS



SURTEK

\$ PVL



• Conector plástico de alta durabilidad.
• 1 Costilla de refuerzo integrada con tecnología sin torsión.

ROLLO

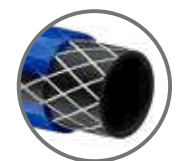

CÓDIGO	DIÁMETRO	LONGITUD	PRESIÓN MÁXIMA DE TRABAJO	ESPESOR DE PARED	☒	SUB. DIST.	MAYOREO	MENUDEO
M12C6	1/2"	6 m	250 psi	2.8 mm	1	\$159	\$175	\$193

TECNOLOGÍA SIN-TORSIÓN



• 3 costillas antitorsión a lo largo, evita deformaciones en la manguera lo que permite un flujo continuo de agua.

TEJIDO SPIDER

3 CAPAS



• Manguera de 3 capas: doble capa de PVC de alta resistencia, capa intermedia de hilo de poliéster tejido en forma de telaraña para darle mejor resistencia

MANGUERAS PARA JARDÍN TEJIDO SPIDER EN ROLLO



SURTEK

\$ PVL

Excepto M58S100.

PRECIO POR METRO EN ROLLO

ROLLO



VIDEO



CÓDIGO	DIÁMETRO	LONGITUD	PRESIÓN MÁXIMA DE TRABAJO	ESPESOR DE PARED	☒	SUB. DIST.	MAYOREO	MENUDEO
M12S100	1/2"	100 m	200 psi	2.2 mm	1	\$11	\$12	\$13
M58S100	5/8"	100 m	150 psi	2.5 mm	1	\$17	\$19	\$21
M34S100	3/4"	100 m	130 psi	2.9 mm	1	\$21	\$23	\$25
M1S50	1"	50 m	105 psi	3.3 mm	1	\$35	\$39	\$43
M1S100	1"	100 m	105 psi	3.3 mm	1	\$38	\$42	\$46

M12S100

MANGUERAS PARA JARDÍN

MANGUERAS PARA JARDÍN TEJIDO SPIDER CON CONECTORES METÁLICOS

USO PROFESIONAL **TEJIDO SPIDER** **3 CAPAS** **TECNOLOGÍA SIN-TORSIÓN**

SURTEK
PRODUCTO MEJORADO **\$ PVL**



- Conexiones de latón 3/4" GHT.
- Nuevos conectores metálicos, más robustos y más durables.
- Nuevo capuchón plástico en mangueras de 1/2" que facilita el ajuste.
- Nueva costilla tri-color en mangueras de 1/2" con tecnología sin-torsión.

ROLLO

CÓDIGO	DIÁMETRO	LONGITUD	PRESIÓN MÁXIMA DE TRABAJO	ESPESOR DE PARED	📦	SUB DIST.	MAYOREO	MENUDEO
M12S10	1/2"	10 m	200 psi	2.2 mm	1	\$192	\$211	\$232
M12S15	1/2"	15 m	200 psi	2.2 mm	1	\$251	\$276	\$304
M12S20	1/2"	20 m	200 psi	2.2 mm	1	\$307	\$338	\$372
M12S25	1/2"	25 m	200 psi	2.2 mm	1	\$367	\$404	\$444
M34S25	3/4"	25 m	130 psi	2.9 mm	1	\$619	\$681	\$749



M12S10

MANGUERAS PARA JARDÍN TEJIDO SPIDER CON CONECTORES PLÁSTICOS

USO PROFESIONAL **TEJIDO SPIDER** **3 CAPAS** **TECNOLOGÍA SIN-TORSIÓN**

SURTEK
\$ PVL

NUEVO



- Conector plástico de alta durabilidad.
- Nueva costilla tri-color con tecnología sin-torsión.

ROLLO

CÓDIGO	DIÁMETRO	LONGITUD	PRESIÓN MÁXIMA DE TRABAJO	ESPESOR DE PARED	📦	SUB DIST.	MAYOREO	MENUDEO
M12S6	1/2"	6 m	200 psi	2.2 mm	1	\$170	\$187	\$206
M12S10P	1/2"	10 m	200 psi	2.2 mm	1	\$126	\$139	\$153
M12S15P	1/2"	15 m	200 psi	2.2 mm	1	\$186	\$205	\$226
M12S20P	1/2"	20 m	200 psi	2.2 mm	1	\$241	\$265	\$292
M12S25P	1/2"	25 m	200 psi	2.2 mm	1	\$312	\$343	\$377



M12S6

MANGUERA PARA JARDÍN TEJIDO SPIDER CON PISTOLA PARA RIEGO

USO PROFESIONAL **TEJIDO SPIDER** **3 CAPAS** **TECNOLOGÍA SIN-TORSIÓN**

SURTEK
\$ PVL



- Incluye pistola de riego de 7 funciones modelo 130340.
- Nueva costilla tri-color con tecnología sin-torsión.

ROLLO

CÓDIGO	DIÁMETRO	LONGITUD	PRESIÓN MÁXIMA DE TRABAJO	ESPESOR DE PARED	📦	SUB DIST.	MAYOREO	MENUDEO
JM12S15	1/2"	15 m	200 psi	2.2 mm	1	\$285	\$314	\$345



MANGUERA TRAMADA



• Con tramado Poly-web de Surtek que aumenta la cantidad de poliéster por centímetro cuadrado, incrementando la resistencia y vida útil de su manguera.

3 CAPAS



• Manguera de 3 capas: capa interior de plástico de alta resistencia, capa intermedia de hilo de poliéster tramado para mayor resistencia, capa exterior de plástico de alta resistencia.

MANGUERAS PARA JARDÍN TRAMADAS EN ROLLO

USO GENERAL **MANGUERA TRAMADA** **3 CAPAS**

SURTEK
\$ PVL

PRECIO POR METRO EN ROLLO

ROLLO

CÓDIGO	DIÁMETRO	LONGITUD	PRESIÓN MÁXIMA DE TRABAJO	ESPESOR DE PARED	📦	SUB DIST.	MAYOREO	MENUDEO
M12T100	1/2"	100 m	200 psi	1.9 mm	1	\$10	\$11	\$12
M58T100	5/8"	100 m	150 psi	2.5 mm	1	\$16	\$18	\$20
M34T100	3/4"	100 m	130 psi	2.9 mm	1	\$20	\$22	\$24
M1T50	1"	50 m	105 psi	3.3 mm	1	\$33	\$36	\$40
M1T100	1"	100 m	105 psi	3.3 mm	1	\$36	\$40	\$44



M12T100

MANGUERAS PARA JARDÍN

MANGUERAS PARA JARDÍN TRAMADAS CON CONECTORES METÁLICOS



MANGUERA TRAMADA

3 CAPAS

SURTEK

PRODUCTO MEJORADO

\$ PVL



- Conexiones de latón 3/4" GHT.
- Nuevos conectores metálicos, más robustos y más durables.

ROLLO

CÓDIGO	DIÁMETRO	LONGITUD	PRESIÓN MÁXIMA DE TRABAJO	ESPESOR DE PARED	☞	SUB. DIST.	MAYOREO	MENUDEO
M12T10	1/2"	10 m	200 psi	1.9 mm	1	\$181	\$199	\$219
M12T15	1/2"	15 m	200 psi	1.9 mm	1	\$240	\$264	\$290
M12T20	1/2"	20 m	200 psi	1.9 mm	1	\$295	\$325	\$358
M12T25	1/2"	25 m	200 psi	1.9 mm	1	\$349	\$384	\$422
M58T15	5/8"	15 m	150 psi	2.5 mm	1	\$327	\$360	\$396
M58T20	5/8"	20 m	150 psi	2.5 mm	1	\$411	\$452	\$497
M58T25	5/8"	25 m	150 psi	2.5 mm	1	\$492	\$541	\$595
M34T25	3/4"	25 m	130 psi	2.9 mm	1	\$591	\$650	\$715



M12T10

MANGUERA PARA JARDÍN TRAMADA CON CONECTORES PLÁSTICOS



MANGUERA TRAMADA

3 CAPAS

SURTEK

\$ PVL



ROLLO

CÓDIGO	DIÁMETRO	LONGITUD	PRESIÓN MÁXIMA DE TRABAJO	ESPESOR DE PARED	☞	SUB. DIST.	MAYOREO	MENUDEO
M12T6	1/2"	6 m	200 psi	1.9 mm	1	\$163	\$179	\$197

MANGUERA PARA JARDÍN TRAMADA CON PISTOLA PARA RIEGO



MANGUERA TRAMADA

3 CAPAS

SURTEK

\$ PVL



- Incluye pistola de riego metálica modelo 130346.

ROLLO

CÓDIGO	DIÁMETRO	LONGITUD	PRESIÓN MÁXIMA DE TRABAJO	ESPESOR DE PARED	☞	SUB. DIST.	MAYOREO	MENUDEO
JM12ST15	1/2"	15 m	200 psi	1.9 mm	1	\$251	\$276	\$304



MANGUERAS PARA JARDÍN TRAMADAS COLOR GRIS CON CONECTORES PLÁSTICOS



MANGUERA TRAMADA

3 CAPAS

SURTEK

\$ PVL



- Conexiones plásticas 3/4" GHT.

ROLLO

CÓDIGO	DIÁMETRO	LONGITUD	PRESIÓN MÁXIMA DE TRABAJO	ESPESOR DE PARED	☞	SUB. DIST.	MAYOREO	MENUDEO
M12T10P	1/2"	10 m	200 psi	1.9 mm	1	\$126	\$139	\$153
M12T15P	1/2"	15 m	200 psi	1.9 mm	1	\$186	\$205	\$226
M12T20P	1/2"	20 m	200 psi	1.9 mm	1	\$240	\$264	\$290



M12T10P

MANGUERAS PARA JARDÍN



• Con tramado Poly-web de Surtek que aumenta la cantidad de poliéster por centímetro cuadrado, incrementando la resistencia y vida útil de su manguera.



• Manguera de 3 capas: capa interior y exterior de PVC de alta resistencia con una capa intermedia de hilo de poliéster tramado para mayor resistencia.

MANGUERA PARA JARDÍN TRAMADA EN ROLLO



FOY

\$ PVL

NUEVO



PRECIO POR METRO EN ROLLO

ROLLO

- Manguera de 3 capas: doble capa de PVC alta resistencia, capa intermedia de hilo de poliéster en forma tramada.
- Manguera para uso doméstico para agua limpia.

CÓDIGO	DIÁMETRO	LONGITUD	PRESIÓN MÁXIMA DE TRABAJO	ESPESOR DE PARED	📦	SUB. DIST.	MAYOREO	MENUDEO
MT100PF	1/2"	100 m	200 psi	1.99 mm	1	\$10	\$11	\$12

MANGUERAS PARA JARDÍN TRAMADAS CON CONECTORES PLÁSTICOS



FOY

\$ PVL

NUEVO



ROLLO

- Manguera de 3 capas: doble capa de PVC alta resistencia, capa intermedia de hilo de poliéster en forma tramada.
- Manguera para uso doméstico para agua limpia.

CÓDIGO	DIÁMETRO	LONGITUD	PRESIÓN MÁXIMA DE TRABAJO	ESPESOR DE PARED	📦	SUB. DIST.	MAYOREO	MENUDEO
MT10PF	1/2"	10 m	200 psi	1.99 mm	1	\$115	\$127	\$140
MT15PF	1/2"	15 m	200 psi	1.99 mm	1	\$164	\$180	\$198
MT20PF	1/2"	20 m	200 psi	1.99 mm	1	\$219	\$241	\$265

MT15PF



• Para uso doméstico de riego ligero.



• Manguera de 2 capas: capa interior y exterior de PVC de alta resistencia.

MANGUERA PARA JARDÍN LISA EN ROLLO



FOY

\$ PVL



PRECIO POR METRO EN ROLLO

ROLLO

- Capa exterior con plástico de alta resistencia.
- Capa interior con plástico de alta resistencia al reventamiento.
- Para riego de uso ligero.

CÓDIGO	DIÁMETRO	LONGITUD	PRESIÓN MÁXIMA DE TRABAJO	ESPESOR DE PARED	📦	SUB. DIST.	MAYOREO	MENUDEO
M12L100	1/2"	100 m	110 psi	1.8 mm	1	\$6.30	\$6.90	\$7.60

M12L100

MANGUERAS PARA JARDÍN LISAS CON CONECTORES PLÁSTICOS



FOY

\$ PVL



ROLLO

- Capa exterior con plástico de alta resistencia.
- Capa interior con plástico de alta resistencia al reventamiento.
- Para riego de uso ligero.
- Conexiones plásticas de fácil acoplamiento.

CÓDIGO	DIÁMETRO	LONGITUD	PRESIÓN MÁXIMA DE TRABAJO	ESPESOR DE PARED	📦	SUB. DIST.	MAYOREO	MENUDEO
M12L6P	1/2"	6 m	110 psi	1.8 mm	1	\$88	\$97	\$107
M12L10P	1/2"	10 m	110 psi	1.8 mm	1	\$97	\$107	\$118
M12L15P	1/2"	15 m	110 psi	1.8 mm	1	\$137	\$151	\$166

M12L100

MANGUERAS PARA JARDÍN

MANGUERA PARA JARDÍN LISA CON PISTOLA PARA RIEGO



- Para riego de uso ligero.
- Conexiones plásticas de fácil acoplamiento 3/4" GHT.
- Incluye pistola de riego PIM5P.
- Pistola PIM4P.

ROLLO

CÓDIGO	DIÁMETRO	LONGITUD	📦	SUB. DIST.	MAYOREO	MENUDEO
M12PIM	1/2"	10 m	1	\$115	\$127	\$140

FOY

\$ PVL



TEJIDO FLEXIBLE

- Manguera de jardín con gran capacidad de extensión, se expande automáticamente con el flujo del agua y se recoge por sí sola.



2 CAPAS

- Manguera de dos capas: capa interior de TPE (caucho termo-plástico) y capa exterior de tela de poliéster.

MANGUERA PARA JARDÍN PLANA CON PISTOLA PARA RIEGO



Contenido	
Gancho porta manguera	1
Pistola de riego 8 funciones	1
Bolsa de resguardo	1

- Material de capa base: TPE.
- Material de capa externa: poliéster 2500D.
- Material de conector: aluminio con revestimiento de cobre.
- Diámetro de Conector: 3/4" GHT.

8 funciones	8 funciones
Centro	Cónico
Regadera	Ángulo
Remojo	Horizontal
Completo	Bruma



CÓDIGO	LONGITUD CON PRESIÓN MÍNIMA	LONGITUD CON PRESIÓN MÁXIMA	PRESIÓN MÁXIMA DE TRABAJO	ESPESOR DE PARED	📦	SUB. DIST.	MAYOREO	MENUDEO
MPP15	5 m	15.24 m	110 psi	1.5 mm	1	\$656	\$722	\$794

SURTEK

\$ PVL

NUEVO



MANGUERA PARA JARDÍN PLANA CON PISTOLA PARA RIEGO Y PORTAMANGUERA



Contenido	
Portamanguera	1
Pistola de riego 7 funciones	1

- Material de capa base: TPE.
- Material de capa externa: tela.
- Material de conector: plástico.
- Diámetro de Conector: 3/4" GHT.

7 funciones
Centro
Regadera
Horizontal
Cónico
Bruma
Completo
Tipo lanza



CÓDIGO	LONGITUD CON PRESIÓN MÍNIMA	LONGITUD CON PRESIÓN MÁXIMA	PRESIÓN MÁXIMA DE TRABAJO	ESPESOR DE PARED	📦	SUB. DIST.	MAYOREO	MENUDEO
MPP15F	5 m	15.24 m	100 psi	1.5 mm	1	\$349	\$384	\$422

FOY

\$ PVL

NUEVO



AGRICULTURA Y JARDINERÍA

SURTEK
HERRAMIENTAS PARA PROFESIONALES

PRODUCTOS PROFESIONALES





UNA BASE FIRME Y DE CONFIANZA

CLASE DE VENTA	CLASE DE HERRAMIENTAS	PAG	MARCA		
			URREA	SURTEK	FDY
Obra Negra	Amarradores de varilla	712		•	
	Azadones mezcleros	712		•	
	Bailarina compactadora a gasolina	712	•	•	
	Carretillas	713		•	•
	Cortador de concreto a gasolina	716	•	•	
	Cucharas para albañil	717		•	•
	Grifa	718		•	
	Hilos	718		•	•
	Mangueras de nivel	719		•	
	Palas	720		•	•
	Pisones	722		•	
	Placa compactadora a gasolina	723	•	•	
	Plomadas	723		•	•
	Tirolera	723		•	
	Vibradoras a gasolina	724	•	•	
	Zapapicos	725		•	
	Terminados	Allanadora a gasolina	726	•	•
Copas de succión y Sujetador de ventanas		727		•	•
Corta azulejos		727	•	•	•
Espátulas y Cuñas		730	•	•	•
Espumas		732		•	
Flotas		732		•	
Guías para cable		733	•	•	
Lianas		733		•	
Pegamentos y Silicones		734		•	
Pistolas calafateadoras		735	•	•	•
Pintura	Rayador y volteador	735		•	
	Brochas, Rodillos y Accesorios para pintar	736	•	•	•
	Cintas masking tape	739	•	•	
	Destapador de cubetas	739		•	
	Impermeabilizantes y Selladores	740		•	
	Pinturas	740		•	
	Resanador de muros	742		•	

AMARRADORES DE VARILLA

AMARRADORES DE VARILLA CON PUNTA CÓNICA



115158

- Acero templado y acabado en pintura anticorrosiva.
- Mango recubierto con vinil antiderrapante.
- Punta cónica para trabajos en zonas de difícil acceso.
- Diseño angulado para lograr una mejor sujeción del alambre.



CÓDIGO	MEDIDA	📦	SUB. DIST.	MAYOREO	MENUDEO
115157	10 -1/2"	1	\$102	\$112	\$123
115158	12"	1	\$104	\$114	\$125

AZADONES MEZCLEROS

AZADONES MEZCLEROS CON MANGO



130038

- Mango de madera de 60".
- Forjados en una sola pieza en acero alto carbono 1045.
- Casquillo de refuerzo en ensamble.

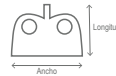

CÓDIGO	ANCHO DE HOJA	LONGITUD DE HOJA	📦	SUB. DIST.	MAYOREO	MENUDEO
130038	7"	4-3/8"	4	\$378	\$416	\$458
130039	10"	6"	4	\$422	\$464	\$510

CABO PARA AZADONES MEZCLEROS



AZADONES
PÁGINA 695

- Geometría ergonómica.



CÓDIGO	DESCRIPCIÓN	📦	SUB. DIST.	MAYOREO	MENUDEO
CAB49	Para azadones mezcleros 60"	3	\$268	\$295	\$325

BAILARINAS COMPACTADORAS

BAILARINA COMPACTADORA A GASOLINA



- Motor Honda de 3HP que garantiza un alto rendimiento con bajo consumo de combustible y calidad superior al mercado.
- Fuelle de calidad alemana, que brinda longevidad al equipo y facilita la lubricación del sistema de impacto.
- Un sistema de anti vibración mejorado que reduce la fuerza de impacto a las manos del operador, evitando riesgos laborales.
- El motor cuenta con un escape especial que vuelve muy silencioso el equipo.
- Equipos con plan de mantenimiento incluido.
- Ideal para aplicaciones de compactación de suelos para carreteras, diques y embalses, rellenos de zanjas de tuberías de gas, tuberías de agua y obras para instalación de cableado.



CÓDIGO	BVC830
USO	
POTENCIA	3 HP
TAMAÑO DE LA PLACA	34.5 x 28.5 cm
FUERZA DE IMPACTO	10 kN
CAPACIDAD DE GASOLINA	2.8 L
ALTURA DE SALTO	6.5 cm
FRECUENCIA DE IMPACTO	450-650 gpm
VELOCIDAD DE AVANCE	17 m/min
CILINDRADA	98.5 cc
CICLO DE TRABAJO	1 tanque de combustible x 20 min de descanso
MÁXIMO HORAS AL DÍA	9
PESO	68 kg
📦	1
SUB. DIST.	\$77,189
MAYOREO	\$84,908
MENUDEO	\$93,399

BAILARINA COMPACTADORA A GASOLINA



- Motor 4 tiempos.
- Ideal para aplicaciones de compactación de suelos para carreteras, diques y embalses, rellenos de zanjas de tuberías de gas, tuberías de agua y obras para instalación de cableado.
- Diseño profesional y de fácil control durante la operación.



CÓDIGO	BVC765
USO	
POTENCIA	6.5 HP
TAMAÑO DE PLACA	34.5 x 28.5 cm
FUERZA DE IMPACTO	10 kN
ALTURA DE SALTO	6.5 cm
FRECUENCIA DE IMPACTO	450-650 gpm
PESO	76 kg
📦	1
SUB. DIST.	\$60,840
MAYOREO	\$66,924
MENUDEO	\$73,616

CARRETILLAS

CARRETILLAS REFORZADAS



NUEVO ESTABILIZADOR
Mejora la estabilidad de la carretilla y aumenta la capacidad de carga sin deformación, al tener mayor área de contacto en el suelo.

SOPORTE LATERAL
Cuenta con mayor resistencia gracias a sus bordes engargolados.

SOPORTE DELANTERO
Cuenta con venas de refuerzo y con nueva orientación que eleva la capacidad de carga.



NUEVO CENTRO DE GRAVEDAD
La rueda se acercó a la concha lo que permite al usuario cargar más con menos esfuerzo.



MAYOR CAPACIDAD DE CARGA
Gracias a todas estas mejoras, la nueva carretilla reforzada soporta 20% de peso que los modelos anteriores.

CARRETILLAS REFORZADAS CON BASTIDOR METÁLICO



CAT402



CAT452



CAT502

• Exceden la norma federal KKK-W-291F.

CÓDIGO	CAT402	CAT404	CAT40S	CAT40X	CAT452	CAT454	CAT45S	CAT45X	CAT502	CAT504	CAT50S	CAT50X
TIPO DE LLANTA	Neumática	Reforzada	Sólida	Imponchable	Neumática	Reforzada	Sólida	Imponchable	Neumática	Reforzada	Sólida	Imponchable
CALIBRE DE LA CONCHA	22	22	22	22	20	20	20	20	20	20	20	20
CAPACIDAD PIES ³	4	4	4	4	4,5	4,5	4,5	4,5	5	5	5	5
CAPACIDAD LITROS	65	65	65	65	75	75	75	75	80	80	80	80
COLOR												
🔒	3	3	3	3	3	3	3	3	3	3	3	3



CAT552



CAT602



• Exceden la norma federal KKK-W-291F.

CÓDIGO	CAT552	CAT554	CAT55S	CAT55X	CAT602	CAT604	CAT60S	CAT60X
TIPO DE LLANTA	Neumática	Reforzada	Sólida	Imponchable	Neumática	Reforzada	Sólida	Imponchable
CALIBRE DE LA CONCHA	20	20	20	20	20	20	20	20
CAPACIDAD PIES ³	5,5	5,5	5,5	5,5	6	6	6	6
CAPACIDAD LITROS	85	85	85	85	105	105	105	105
COLOR								
🔒	3	3	3	3	3	3	3	3



CARRETILLAS CON BASTIDOR METÁLICO



CONSTRUCCIÓN



CAF404



CAF454



CAF554

- Pintura electrostática.
- Conchas con engargolado que le otorga mayor rigidez y evita deformaciones.
- Diseño que facilita el manejo de los materiales.

CÓDIGO	CAF402	CAF404	CAF452	CAF454	CAF554
TIPO DE LLANTA	Neumática	Reforzada	Neumática	Reforzada	Reforzada
CALIBRE DE LA CONCHA	24	24	24	24	24
CAPACIDAD PIES ³	4	4	4,5	4,5	5,5
CAPACIDAD LITROS	65	65	75	75	85
COLOR					
🔒	3	3	3	3	3



CARRETILLAS

CARRETILLA CON CONCHA PLÁSTICA



CENTRO DE GRAVEDAD



PVL



GRANEL

- Concha de polipropileno de alta resistencia, ideal para usarse en: agricultura, ganadería, e industria alimenticia.
- Exceden la norma federal KKK-W-291F.

CÓDIGO	TIPO DE LLANTA	CAPACIDAD		☐	SUB DIST.	MAYOREO	MENUDEO
		PIES	LITROS				
CAT604A	Reforzada	6	120	1	\$1,306	\$1,437	\$1,581

MINI CARRETILLA PARA NIÑOS



PVL



- Concha de metal con orillas engargoladas para eliminar filos.

CÓDIGO	DESCRIPCIÓN	☐	SUB DIST.	MAYOREO	MENUDEO
CT07	Con llanta sólida	1	\$525	\$578	\$636

CONCHAS PARA CARRETILLAS



CS50



CAT60A



- Cuentan con 4 barrenos en la base.

GRANEL

CÓDIGO	CAPACIDAD	MATERIAL	MEDIDA A	MEDIDA B	MEDIDA C	MEDIDA D	MEDIDA E	COLOR CONCHA	CALIBRE	☐	SUB DIST.	MAYOREO	MENUDEO
PARA CARRETILLAS CON CHUMACERA HERRAJES TIPO AMERICANO 4 BARRENOS													
CS40	4 pies ³	Lámina de acero	94 cm	45 cm	71 cm	27 cm	10 cm	Blue	22	1	\$586	\$645	\$710
CS45	4.5 pies ³	Lámina de acero	94 cm	45 cm	71 cm	29 cm	12 cm	Yellow	20	1	\$630	\$693	\$762
CS50	5 pies ³	Lámina de acero	94 cm	45 cm	71 cm	31 cm	14 cm	Blue	20	1	\$668	\$735	\$809
CS55	5.5 pies ³	Lámina de acero	94 cm	42 cm	71 cm	34 cm	15 cm	Black	20	1	\$679	\$747	\$822
CS60	6 pies ³	Lámina de acero	94 cm	42 cm	71 cm	37 cm	18 cm	Red	20	1	\$734	\$807	\$888
CONCHA PLÁSTICA PARA CARRETILLAS SIN CHUMACERA													
CAT60A	6 pies ³	Plástico	96 cm	45 cm	73 cm	37 cm	18 cm	Black	N/A	1	\$504	\$554	\$609

JUEGOS DE ACCESORIOS CON LLANTA PARA CARRETILLA



JUEGOS DE ACCESORIOS CON LLANTA PARA CARRETILLA



PVL



CÓDIGO	TIPO DE LLANTA	☐	SUB DIST.	MAYOREO	MENUDEO
PARA CARRETILLAS REFORZADAS CON CONCHA DE 4 BARRENOS					
CATR2	Neumática	1	\$734	\$807	\$888
CATR4	Reforzada	1	\$750	\$825	\$908
CATRS	Sólida	1	\$728	\$801	\$881
CATRX	Imponchable	1	\$1,072	\$1,179	\$1,297
PARA CARRETILLA CON CONCHA PLÁSTICA					
CATR4P	Reforzada	1	\$689	\$758	\$834

- Para carretillas reforzadas con concha de 4 barrenos

CÓDIGO	TIPO DE LLANTA	☐	SUB DIST.	MAYOREO	MENUDEO
CAFR2	Neumática	1	\$641	\$705	\$776
CAFR4	Reforzada	1	\$601	\$661	\$727

CARRETIAS

LLANTAS PARA CARRETIILLA CON RIN



USO PROFESIONAL



CATL2 Neumática 16"
CATL4 Reforzada 16"
CATLS Sólida 14"
CATLX Imponchable 16"

- Incluye eje y balero.
- Se recomienda inflar las llantas neumáticas entre 20 y 25 PSI.

CÓDIGO	CATL2	CATL4	CATLS	CATLX
TIPO DE LLANTA	Neumática	Reforzada	Sólida	Imponchable
📦	1	1	1	1
SUB DIST.	\$350	\$405	\$405	\$569
MAYOREO	\$385	\$446	\$446	\$626
MENUDEO	\$424	\$491	\$491	\$689

LLANTAS PARA CARRETIILLA CON RIN



USO GENERAL



CAFL2 Neumática 14"
CAFL4 Reforzada 14"

- Incluye eje y balero.
- Se recomienda inflar las llantas neumáticas entre 20 y 25 PSI.

CÓDIGO	CAFL2	CAFL4
TIPO DE LLANTA	Neumática	Reforzada
📦	1	1
SUB DIST.	\$263	\$263
MAYOREO	\$289	\$289
MENUDEO	\$318	\$318

LLANTAS PARA CARRETIILLA SIN RIN



USO PROFESIONAL



CTLL Neumática 16"
CTLR Reforzada 16"

- Mayor resistencia y mejor desempeño.
- Mayor flexibilidad y duración.

CÓDIGO	CTLL	CTLR
TIPO DE LLANTA	Neumática	Reforzada
📦	1	1
SUB DIST.	\$120	\$175
MAYOREO	\$132	\$193
MENUDEO	\$145	\$212

REFACCIONES PARA CARRETIAS



USO PROFESIONAL



CÓDIGO	DESCRIPCIÓN	📦	SUB DIST.	MAYOREO	MENUDEO
CATB	Bastidor tubular p/carretilla reforzada	3	\$290	\$319	\$351
CTBASTM	Bastidor madera p/carretilla	1	\$318	\$350	\$385
CTC	Cámara para llanta de carretilla	1	\$53	\$58	\$64
CATRIN	Rin con eje y baleros	1	\$186	\$205	\$226
CTBAL	Par de baleros para carretilla	6	\$24	\$26	\$29
CATSD	Par de soportes delanteros reforzados	6	\$41	\$45	\$50
CATSL	Soportes laterales reforzados	6	\$115	\$127	\$140
CSSC	Soposte central para carretilla	6	\$49	\$54	\$59
CATEJ	Eje para llanta carretilla reforzada	6	\$42	\$46	\$51
CATCH	Par de chumaceras para eje	6	\$23	\$25	\$28
CSJT	Juego de tornillos concha 4 barrenos	6	\$61	\$67	\$74
CATSE	Par de soportes estabilizadores reforzados	6	\$57	\$63	\$69

EXHIBIDOR VERTICAL CON CARRETIAS Y ACCESORIOS



142 PIEZAS

142 PIEZAS



CÓDIGO	DESCRIPCIÓN	📦	SUB DIST.	MAYOREO	MENUDEO
RCARRVERC	Carretillas y accesorios más exhibidor	1	\$31,291	\$34,420	\$37,862

SURTEK
 HERRAMIENTAS PARA PROFESIONALES

ADITAMENTO
 PERFECTO PARA TI



CORTADORAS DE CONCRETO A GASOLINA

CORTADORA DE CONCRETO A GASOLINA

USO PESADO

POWERED by
HONDA
Impulsado por un motor Honda™ de 4 tiempos.

MOTOR DE
4 TIEMPOS

13
HP

12-20"
DIÁMETRO
DE DISCO

URREA

PVL

GARANTÍA
EN CS

DISCOS PARA CORTADORA DE CONCRETO DE DIAMANTE SEGMENTADO

URREA

USO PESADO



- Válvulas a la cabeza (OHV) hacen que el motor consuma un 30% menos de gasolina y 50% menos de aceite que motores con válvulas a los lados
- Impulsado por un motor Honda™ de 4 tiempos.
- Para cortes planos en concreto y asfalto.
- Para cortes de precisión en pisos, pavimentos, aceras y rampas.

- Equipo con plan de mantenimiento incluido.
- Para cortes secos y curados.
- Potente y durable.
- Menor ruido.
- No incluye disco.

CÓDIGO	CC820
USO	USO PESADO
POTENCIA	13 HP
CILINDRADA	389 cc
CAPACIDAD DE DISCO	12" - 20"
EJE DE DISCO	1"
PROFUNDIDAD DE CORTE MÁXIMO	15 cm
CAPACIDAD DE COMBUSTIBLE	6 L
CAPACIDAD DE TANQUE DE AGUA	30 L
CAPACIDAD DE ACEITE	1.1 L
CICLO DE TRABAJO	120 min x 30 min de descanso
MÁXIMO DE HORAS AL DÍA	5.5
PESO	112 kg
☑	1
SUB DIST.	\$67,980
MAYOREO	\$74,778
MENUDEO	\$82,256



- Disco de diamante segmentado.
- Para cortes rápidos sin importar el acabado.
- Para cortes enfriados con agua.

CÓDIGO	DIÁMETRO	GROSOR MM	BARRENO	RPM	☑	SUB DIST.	MAYOREO	MENUDEO
DDIS14	14"	3.2	1"	4,400	1	\$4,221	\$4,643	\$5,107
DDIS16	16"	3.5	1"	3,820	1	\$5,266	\$5,793	\$6,372
DDIS18	18"	3.8	1"	3,440	1	\$6,225	\$6,848	\$7,533
DDIS20	20"	4.0	1"	3,050	1	\$7,791	\$8,570	\$9,427

CORTADORA DE CONCRETO A GASOLINA

USO MÁSTER

LONCIN
Impulsado por un motor Loncin®.

13
HP

DISCO
12-20"

SURTEK

PVL

GARANTÍA
EN CS

DISCOS PARA CORTADORA DE CONCRETO DE DIAMANTE SEGMENTADO

SURTEK

USO MÁSTER

CONSTRUCCIÓN



- No incluye disco.
- Motor Loncin® 4 tiempos.
- Tanque plástico para agua.
- Guía para corte.

CÓDIGO	CC720
USO	USO MÁSTER
POTENCIA	13 HP
CILINDRADA	389 cc
CAPACIDAD DE DISCO	12" - 20"
EJE DE DISCO	1"
PROFUNDIDAD DE CORTE MÁXIMO	15 cm
CAPACIDAD DE COMBUSTIBLE	6 L
CAPACIDAD DE TANQUE DE AGUA	30 L
CAPACIDAD DE ACEITE	1.1 L
CICLO DE TRABAJO	120 min x 30 min de descanso
MÁXIMO DE HORAS AL DÍA	5.5
PESO	112 kg
☑	1
SUB DIST.	\$43,824
MAYOREO	\$48,206
MENUDEO	\$53,027



CÓDIGO	DIÁMETRO	☑	SUB DIST.	MAYOREO	MENUDEO
123473	14"	1	\$2,069	\$2,276	\$2,504
123474	16"	1	\$2,824	\$3,106	\$3,417
123475	18"	1	\$3,553	\$3,908	\$4,299
123476	20"	1	\$4,468	\$4,915	\$5,407

CUCHARAS PARA ALBAÑIL

CUCHARAS TIPO PHILADELPHIA Y GUADALAJARA FORJADAS A UNA SOLA PIEZA Y SOLDADAS

SURTEK

FLOTAS
PÁGINA 732

USO PROFESIONAL



CFP9

• Forjada en una sola pieza.



CUP9

• Cuchara soldada.



CFG9

• Forjada en una sola pieza.



CUG9

• Cuchara soldada.

• Fabricada en acero alto carbono.

GRANEL

CÓDIGO	MEDIDA	TIPO	FABRICACION	ANCHO DE HOJA	📦	SUB. DIST.	MAYOREO	MENUDEO
CFP6	6"	Philadelphia	Forjada	3-3/16"	3	\$148	\$163	\$179
CFP9	9"	Philadelphia	Forjada	4-17/32"	3	\$170	\$187	\$206
CFP10	10"	Philadelphia	Forjada	5-1/16"	3	\$181	\$199	\$219
CFP11	11"	Philadelphia	Forjada	5-1/2"	3	\$192	\$211	\$232
CUP6	6"	Philadelphia	Soldada	3-17/32"	3	\$77	\$85	\$94
CUP7	7"	Philadelphia	Soldada	3-4/5"	3	\$90	\$99	\$109

• Fabricada en acero alto carbono.

GRANEL

CÓDIGO	MEDIDA	TIPO	FABRICACION	ANCHO DE HOJA	📦	SUB. DIST.	MAYOREO	MENUDEO
CUP8	8"	Philadelphia	Soldada	4-1/4"	3	\$97	\$107	\$118
CUP9	9"	Philadelphia	Soldada	4-15/16"	3	\$102	\$112	\$123
CUP10	10"	Philadelphia	Soldada	5-1/8"	3	\$110	\$121	\$133
CUP11	11"	Philadelphia	Soldada	5-1/8"	3	\$115	\$127	\$140
CFG9	9"	Guadalajara	Forjada	5-3/4"	3	\$246	\$271	\$298
CUG9	9"	Guadalajara	Soldada	5-3/4"	3	\$130	\$143	\$157

CUCHARAS TIPO PHILADELPHIA, GUADALAJARA, MÉRIDA Y YESERA

USO DOMÉSTICO

FOY

\$ PVL

LLANAS
PÁGINA 733



130414



130417



130418



142645

• Cuchara con hoja de acero templado, pulida y laqueada para brindar mayor resistencia a la oxidación.
• Ideal para transportar y aplicar yeso sobre paredes, así como aplanado y esparcido del mismo, para uso de albañilería y construcción.

• Fabricada en acero alto carbono.
• Espiga soldada encabada con anillo de refuerzo.

GRANEL

CÓDIGO	MEDIDA	TIPO	FABRICACION	ANCHO DE HOJA	📦	SUB. DIST.	MAYOREO	MENUDEO
130411	6"	Philadelphia	Soldada	3-17/32"	3	\$46	\$51	\$56
130412	7"	Philadelphia	Soldada	3-4/5"	3	\$49	\$54	\$59
130413	8"	Philadelphia	Soldada	4-1/4"	3	\$53	\$58	\$64
130414	9"	Philadelphia	Soldada	4-17/32"	3	\$60	\$66	\$73
130415	10"	Philadelphia	Soldada	4-23/32"	3	\$66	\$73	\$80
130416	11"	Philadelphia	Soldada	5-1/8"	3	\$71	\$78	\$86

• Fabricada en acero alto carbono.
• Espiga soldada encabada con anillo de refuerzo.

GRANEL

CÓDIGO	MEDIDA	TIPO	FABRICACION	ANCHO DE HOJA	📦	SUB. DIST.	MAYOREO	MENUDEO
130417	9"	Guadalajara	Soldada	6-29/32"	3	\$69	\$76	\$84
130418	7"	Mérida	Soldada	3-3/8"	3	\$49	\$54	\$59
130419	8"	Mérida	Soldada	4"	3	\$53	\$58	\$64
130420	9"	Mérida	Soldada	4-13/32"	3	\$60	\$66	\$73
142645	9"	Tipo yesera	Soldada	5-1/8"	3	\$71	\$78	\$86

HERRAMIENTAS NOVEDOSAS.

urrea.com

URREA
HERRAMIENTAS DE CALIDAD SUPERIOR

CONSTRUCCIÓN

GRIFA

GRIFA DOS BOCAS PARA VARILLA

SURTEK



- Pintura electrostática termo-endurecida.
- Boca forjada.
- Diseño en las cabezas que permite que el esfuerzo recaiga sobre el cuerpo, no sobre la boca interior, proporcionándole mayor resistencia y durabilidad.

GRANEL

CÓDIGO	📦	SUB. DIST.	MAYOREO	MENUDEO
130080	3	\$235	\$259	\$285

HILOS

HILOS PARA CONSTRUCCIÓN

SURTEK



130567

- 100% polipropileno multifilamento.
- Calibre No. 18.
- Tenacidad de 14 kg.
- Construido con un final de 5,040 denier a tres cabos.



CÓDIGO	MEDIDA	📦	SUB. DIST.	MAYOREO	MENUDEO
130567	65 m	12	\$12	\$13	\$14
130568	165 m	12	\$24	\$26	\$29

HILOS PARA CONSTRUCCIÓN Y PESCA

FOY



\$ PVL



HPZ3 HPZ4 HPZ5 HPZ6 HPZ7 HPZ8 HPZ9 HPZ10



HPV3 HPV4 HPV5 HPV6 HPV7 HPV8 HPV9 HPV10

- Son fabricados de monofilamento de nylon.
- 100 m de largo.



CÓDIGO	CALIBRE	COLOR	DIÁMETRO DEL CARRETE	TENSIÓN MÁXIMA KG	TENSIÓN MÁXIMA LB	📦	SUB. DIST.	MAYOREO	MENUDEO	CÓDIGO	CALIBRE	COLOR	DIÁMETRO DEL CARRETE	TENSIÓN MÁXIMA KG	TENSIÓN MÁXIMA LB	📦	SUB. DIST.	MAYOREO	MENUDEO
HPZ3	0.3 mm	●	8.5 cm	4.4	9.70	1	\$7	\$8	\$9	HPV3	0.3 mm	●	8.5 cm	4.4	9.70	1	\$7	\$8	\$9
HPZ4	0.4 mm	●	8.5 cm	7.3	16.10	1	\$9	\$10	\$11	HPV4	0.4 mm	●	8.5 cm	7.3	16.10	1	\$9	\$10	\$11
HPZ5	0.5 mm	●	8.5 cm	11.1	24.48	1	\$11	\$12	\$13	HPV5	0.5 mm	●	8.5 cm	11.1	24.48	1	\$11	\$12	\$13
HPZ6	0.6 mm	●	8.5 cm	15.4	33.96	1	\$18	\$20	\$22	HPV6	0.6 mm	●	8.5 cm	15.4	33.96	1	\$18	\$20	\$22
HPZ7	0.7 mm	●	8.5 cm	20.5	45.20	1	\$21	\$23	\$25	HPV7	0.7 mm	●	8.5 cm	20.5	45.20	1	\$21	\$23	\$25
HPZ8	0.8 mm	●	10 cm	26.1	57.55	1	\$26	\$29	\$32	HPV8	0.8 mm	●	10 cm	26.1	57.55	1	\$26	\$29	\$32
HPZ9	0.9 mm	●	10 cm	31.9	70.34	1	\$33	\$36	\$40	HPV9	0.9 mm	●	10 cm	31.9	70.34	1	\$33	\$36	\$40
HPZ10	1 mm	●	10 cm	38.1	84.01	1	\$37	\$41	\$45	HPV10	1 mm	●	10 cm	38.1	84.01	1	\$37	\$41	\$45

MANGUERAS DE NIVEL

MANGUERAS DE NIVEL EN ROLLO



NIVELES
PÁGINA 474



122275

- Fabricada en PVC transparente.
- Temperatura de trabajo: 10° a 60° C.
- Para uso en la construcción.

PRECIO POR METRO
EN ROLLO DE 100 M

ROLLO

CÓDIGO	DIÁMETRO	LONGITUD	🔒	SUB. DIST.	MAYOREO	MENUEDO
122275	1/4"	100 m		\$3.60	\$4	\$4.40
122276	5/16"	100 m		\$5.90	\$6.50	\$7.20
122277	3/8"	100 m		\$7	\$7.70	\$8.50

PALAS



Todas las palas Surtek cuentan con:

- Cucharas calibre 14 para palas uso máster y calibre 16 para profesionales.
- Cabeza de acero al alto carbono SAE 1035.
- Doble tratamiento térmico.
- Dureza de 43 a 47 HRC (Rockwell C).
- Hombros doblados hacia atrás para reforzar la estructura de la hoja lo cual permite un mejor apoyo en el pie.

LÍNEAS DE PRODUCTO

ACTIVIDADES			¿CÓMO IDENTIFICARLAS ACORDE A MIS NECESIDADES?											
USO	APLICACIONES	OFICIOS	COLOR DE ETIQUETA	ACABADOS	AZADONES	BELDOS	CAVAHUYOS	MAPROS	MARTILLOS	PALAS	PASTRILLOS	TUERAS	ZAPAPICOS	REFERENCIA
Nivel de aplicación según el material con el que esta fabricada la herramienta.	Actividades que la herramienta puede desempeñar.	Sectores en los que se desarrollan actividades donde puede usar la herramienta.	Amarillo / Negro Negro / Amarillo Azul / Amarillo	Características que presenta la herramienta según el nivel de uso.										Imagen de referencia para distinguir la herramienta.
MÁSTER	ACERO	Construcción, fabricas, industrias petroleras, electricas, jardinería, entre otras.		Mango metálico, puño con grip de madera, doble crimpado, cuchara de acero 1045			•			•				
MÁSTER FV	FIBRA DE VIDRIO	Construcción, fabricas, industrias petroleras, electricas, jardinería, entre otras.		Mango de fibra de vidrio, puño plástico "Y", anillo crimpado, cuchara de acero 1045				•	•	•		•		
INDUSTRIAL	INDUSTRIAL	Para situaciones de uso donde se necesita precisión, calidad y resistencia, productos que exceden las normas internacionales más exigentes.		Mango de madera, puño con grip de madera, doble anillo crimpado, cuchara de acero 1045		•		•	•	•				
PROFESIONAL	PROFESIONAL	Herramienta de gran resistencia diseñada para el uso frecuente y que brinda una gran experiencia, comodidad y rendimiento al usuario.		Mango de madera, puño contractor grip, cuchara de acero al carbon 1035	•	•	•	•	•	•	•	•	•	

CONSTRUCCIÓN

PALAS

PALAS CON MANGO LARGO DE FIBRA DE VIDRIO

SURTEK

\$ PVL



• Mango de fibra de vidrio con grip antiderrapante.



• Anillo metálico crimpado de refuerzo en la zona de ensamble.



130686

130687

ANCHO DE HOJA

• Largo de cabo: 50".

GRANEL

CÓDIGO	130686	130687
TIPO	Redonda	Cuadrada
ANCHO DE HOJA	8-7/8"	9-3/8"
☞	3	3
SUB DIST.	\$257	\$257
MAYOREO	\$283	\$283
MENUDEO	\$311	\$311

PALAS CON MANGO LARGO DE MADERA CON ANILLO CRIMPADO

SURTEK

\$ PVL



• Mango de madera estufada y pulida evita astillas y cuenta con mejor agarre.



• Anillo metálico crimpado de refuerzo en la zona de ensamble.



130626

130627

130628

130625

ANCHO DE HOJA

• Largo de cabo: 49"

GRANEL

CÓDIGO	130626	130627	130628	130625
TIPO	Redonda	Cuadrada	Irrigación	Carbonera
ANCHO DE HOJA	8-1/2"	9-1/2"	9"	11-3/4"
☞	3	3	3	3
SUB DIST.	\$251	\$251	\$251	\$318
MAYOREO	\$276	\$276	\$276	\$350
MENUDEO	\$304	\$304	\$304	\$385

PALAS CON MANGO LARGO DE MADERA

SURTEK

\$ PVL



• Mango de madera estufada y pulida evita astillas y cuenta con mejor agarre.



130605

130606

130607

ANCHO DE HOJA

• Largo de cabo: 48".

GRANEL

CÓDIGO	130605	130606	130607
TIPO	Redonda	Cuadrada	Irrigación
ANCHO DE HOJA	8-1/2"	9-1/2"	9"
☞	3	3	3
SUB DIST.	\$240	\$240	\$240
MAYOREO	\$264	\$264	\$264
MENUDEO	\$290	\$290	\$290

PALAS CON MANGO METÁLICO CON PUÑO METÁLICO "Y"

SURTEK

\$ PVL



• Puño con asa metálica y anillo crimpado al cabo.



• Grip plástico brinda mayor agarre y comodidad.



• Anillo metálico crimpado de refuerzo en la zona de ensamble.



PALRM1

PALCM1

PALEM1

ANCHO DE HOJA

• Doble anillo crimpado brinda mayor resistencia y durabilidad lo que alarga la vida útil de la pala.

CÓDIGO	PALRM1	PALCM1	PALEM1
TIPO	Redonda	Cuadrada	Escarramán
ANCHO DE HOJA	8-1/2"	9-1/2"	7-1/4"
☞	3	3	3
SUB DIST.	\$263	\$263	\$263
MAYOREO	\$289	\$289	\$289
MENUDEO	\$318	\$318	\$318

PALAS CON MANGO DE FIBRA DE VIDRIO CON PUÑO PLÁSTICO "Y"

SURTEK

\$ PVL



• Puño de plástico reforzado recto.



• Anillo metálico crimpado de refuerzo en la zona de ensamble.



130680

130681

130682

130684

ANCHO DE HOJA

• Largo de cabo: 30".

GRANEL

CÓDIGO	130680	130681	130682	130684
TIPO	Redonda	Cuadrada	Escarramán	Carbonera
ANCHO DE HOJA	8-7/8"	9-3/8"	7-3/8"	11-3/4"
☞	3	3	3	3
SUB DIST.	\$229	\$229	\$229	\$306
MAYOREO	\$252	\$252	\$252	\$337
MENUDEO	\$277	\$277	\$277	\$371

PALAS

PALAS CON MANGO DE MADERA CON PUÑO METALICO "Y"

SURTEK

USO MÁSTER

\$ PVL

PRODUCTO MEJORADO



• Puño con asa metálica remachado al cabo.



• Anillo metálico crimpado de refuerzo en la zona de ensamble.



ANCHO DE HOJA

130620 130621 130622 130623 130624

- Doble anillo crimpado brinda mayor resistencia y durabilidad lo que alarga la vida útil de la pala.
- Largo de cabo: 30".

GRANEL

CÓDIGO	130620	130621	130622	130623	130624
TIPO	Redonda	Cuadrada	Escarramán	Espadón	Carbonera
ANCHO DE HOJA	8-1/2"	9-1/2"	7-1/4"	5-1/4"	11-3/4"
☑	3	3	3	3	3
SUB DIST.	\$229	\$229	\$229	\$229	\$296
MAYOREO	\$252	\$252	\$252	\$252	\$326
MENUDEO	\$277	\$277	\$277	\$277	\$359

PALAS CON MANGO DE MADERA PUÑO METÁLICO "D"

FOY

USO GENERAL

\$ PVL



• Puño "D" metálico con vena de refuerzo.



PCDMG

PRDMG

- Largo de cabo: 30".

GRANEL

CÓDIGO	PCDMG	PRDMG
TIPO	Cuadrada	Redonda
☑	3	3
SUB DIST.	\$229	\$229
MAYOREO	\$252	\$252
MENUDEO	\$277	\$277

CONTRACTOR GRIP

- **Empuñadura de madera** Puño 35% más resistente a la extracción al ser inyectado junto con la empuñadura y el mango de madera, eliminando el remache superior.
- **Empuñadura de madera** que absorbe el sudor del usuario por lo que no se resbala durante el uso.
- A diferencia de las empuñaduras cubiertas con neopreno, **la empuñadura de madera** no se desmorona con el sudor o la fricción de la mano.
- **Puño diseñado** con un ángulo de 15° que permite palear más fácil y cómodamente.

PALAS CON MANGO DE MADERA CON PUÑO CONTRACTOR GRIP

SURTEK

USO PROFESIONAL

\$ PVL

PRODUCTO MEJORADO

Innovación Surtek

CONTRACTOR GRIP



ANCHO DE HOJA



130600 130601 130604

- Largo de cabo: 30".

GRANEL

CÓDIGO	130600	130601	130604
TIPO	Redonda	Cuadrada	Carbonera
ANCHO DE HOJA	8-1/2"	9-1/2"	11-3/4"
☑	3	3	3
SUB DIST.	\$218	\$218	\$284
MAYOREO	\$240	\$240	\$312
MENUDEO	\$264	\$264	\$343

PALAS CON MANGO DE MADERA CON PUÑO DE PLÁSTICO "D"

SURTEK

USO PROFESIONAL

\$ PVL



• Puño de plástico reforzado recto.



130602

130603

- Largo de cabo: 30".

GRANEL

CÓDIGO	130602	130603
TIPO	Escarramán	Espadón
ANCHO DE HOJA	7-1/4"	5-1/4"
☑	3	3
SUB DIST.	\$218	\$218
MAYOREO	\$240	\$240
MENUDEO	\$264	\$264

PALAS CON MANGO DE MADERA PUÑO PLÁSTICO "Y"

FOY

USO GENERAL

\$ PVL



• Puño de plástico recto.



PCYPG

PRYPG

- Largo de cabo: 28".

GRANEL

CÓDIGO	PCYPG	PRYPG
TIPO	Cuadrada	Redonda
☑	3	3
SUB DIST.	\$130	\$130
MAYOREO	\$143	\$143
MENUDEO	\$157	\$157

PALAS

PALA SANITARIA PUÑO CONTRACTOR GRIP CUCHARA PLÁSTICA

SURTEK
 PVL
 PRODUCTO MEJORADO
 INNOVACIÓN SURTEK
 USO PROFESIONAL
 CONTRACTOR GRIP



- Más ligera que las palas metálicas, con superficies lisas para limpiar con facilidad.
- Libre de oxidación, ideal para labores sanitarias.

GRANEL

CÓDIGO	ANCHO CUCHARA	LARGO CUCHARA	LONGITUD DE CABO	☑	SUB. DIST.	MAYOREO	MENUDEO
130688	14-1/4"	18-5/8"	30"	3	\$400	\$440	\$484

PALA SANITARIA PUÑO CONTRACTOR GRIP CUCHARA DE ALUMINIO

SURTEK
 PVL
 PRODUCTO MEJORADO
 INNOVACIÓN SURTEK
 USO PROFESIONAL
 CONTRACTOR GRIP



- Más ligera, con superficies lisas para limpiar con facilidad.
- Libre de oxidación, Ideal para labores sanitarias.

GRANEL

CÓDIGO	ANCHO CUCHARA	LARGO CUCHARA	LONGITUD DE CABO	☑	SUB. DIST.	MAYOREO	MENUDEO
130689	14-3/8"	15-3/8"	33"	3	\$504	\$554	\$609

PALAS CAJUELERAS CON MANGO DE MADERA CON PUÑO METÁLICO

SURTEK
 PVL
 PRODUCTO MEJORADO
 INNOVACIÓN SURTEK
 USO PROFESIONAL



- Anillo metálico de refuerzo en zona de ensamble.



- Puño de plástico reforzado recto largo de cabo 20".

130630

130631

GRANEL

CÓDIGO	130630	130631
TIPO	Cuadrada	Redonda
ANCHO DE HOJA	8-1/2"	8-1/2"
☑	3	3
SUB. DIST.	\$108	\$108
MAYOREO	\$119	\$119
MENUDEO	\$131	\$131

REPUESTO DE CABO DE MADERA PARA PALA

SURTEK
 USO PROFESIONAL



- Mango de madera estufada y pulida evita astillas y cuenta con mejor agarre.
- Madera estufada y laqueada.

GRANEL

CÓDIGO	PARA	☑	SUB. DIST.	MAYOREO	MENUDEO
CAB29	Palas industriales y profesionales	6	\$131	\$144	\$158

REPUESTO DE CABO DE MADERA PARA PALA PUÑO METÁLICO "Y"

SURTEK
 USO PROFESIONAL



- Mango de madera estufada y pulida evita astillas y cuenta con mejor agarre.
- Medida: 25-1/4"
- Puño metálico reforzado calibre 20.

GRANEL

CÓDIGO	PARA	☑	SUB. DIST.	MAYOREO	MENUDEO
CAB37	Palas industriales	6	\$120	\$132	\$145

REPUESTO DE CABO DE MADERA PARA PALA PUÑO CONTRACTOR GRIP

SURTEK
 USO PROFESIONAL
 CONTRACTOR GRIP



- Mango de madera estufada y pulida evita astillas y cuenta con mejor agarre.
- Angulo de puño de 15°.

GRANEL

CÓDIGO	PARA	☑	SUB. DIST.	MAYOREO	MENUDEO
CAB17	Palas profesionales	6	\$105	\$116	\$128

REPUESTO DE CABO DE MADERA PARA PALA PUÑO PLÁSTICO "Y"

SURTEK
 USO PROFESIONAL



- Mango de madera estufada y pulida evita astillas y cuenta con mejor agarre.
- Medida: 25".
- Puño plástico "Y" con diseño reforzado.

GRANEL

CÓDIGO	PARA	☑	SUB. DIST.	MAYOREO	MENUDEO
CAB30	Palas profesionales	6	\$74	\$81	\$89

REPUESTO DE CABO DE MADERA PARA PALA PUÑO PLÁSTICO "Y"

FOY
 PVL
 USO GENERAL



- Mango de madera estufada y pulida evita astillas y cuenta con mejor agarre.
- Medida: 22-1/2"
- Con práctico puño "Y".
- Madera estufada.

GRANEL

CÓDIGO	PARA	☑	SUB. DIST.	MAYOREO	MENUDEO
CAB22	Palas Foy	6	\$53	\$58	\$64

PISONES

PISONES DE HIERRO

SURTEK
 USO PROFESIONAL



- Diseño de cabeza con venas de refuerzo.
- Fundición de hierro nodular.
- Encabe con perno sólido.

130008

130010

GRANEL

CÓDIGO	MEDIDAS DE CABEZA	MANGO	☑	SUB. DIST.	MAYOREO	MENUDEO
130008	8" x 8"	48"	2	\$525	\$578	\$636
130010	10" x 10"	48"	2	\$645	\$710	\$781

REPUESTO PARA PISÓN

SURTEK
 USO PROFESIONAL



- Mango perfilado de madera estufada y laqueada.

GRANEL

CÓDIGO	LONGITUD	☑	SUB. DIST.	MAYOREO	MENUDEO
CAB42	48"	6	\$170	\$187	\$206

PLACAS COMPACTADORAS

PLACA COMPACTADORA A GASOLINA



USO PESADO
5.5 HP

POWERED by HONDA
Impulsado por un motor Honda® de 4 tiempos.

MOTOR DE 4 TIEMPOS
13 KN ENERGÍA DE IMPACTO

URREA

PVL

GARANTÍA EN CS



- Válvulas a la cabeza (OHV) hacen que el motor consuma un 30% menos de gasolina y 50% menos de aceite que motores con válvulas a los lados.
- Impulsado por un motor Honda® de 4 tiempos, potente y durable.
- Base de hierro que proporciona mayor durabilidad.
- Barra de elevación situada en el centro permite operar la máquina fácilmente.
- Equipo con plan de mantenimiento incluido.

CÓDIGO	PVC855
USO	USO PESADO
POTENCIA	5.5 HP (4.0 kW)
FUERZA DE IMPACTO	13 kN
CAPACIDAD DE COMPACTACIÓN	30 cm
CAPACIDAD DE GASOLINA	3.1 L
TAMAÑO DE PLACA	53 x 50 cm
VELOCIDAD DE TRASLADO	24 m/min
CAPACIDAD DE ACEITE	580 ml
CICLO DE TRABAJO	1 tanque de gasolina x 20 min. de descanso
USO MÁXIMO DIARIO	8 horas
PESO	92 kg (202.4 lb)
☑ SUB. DIST.	\$51,374
MAYOREO	\$56,511
MENUDEO	\$62,162

PLACA COMPACTADORA A GASOLINA



USO MÁSTER
6.5 HP

LONCIN
Impulsado por un motor Loncin®.

ENERGÍA DE IMPACTO 15 KN

SURTEK

PVL

GARANTÍA EN CS



- Motor Loncin® 4 tiempos.
- Asa plegable que facilita el transporte.
- Cubierta de la banda sellada que evita el alojamiento de tierra y polvo.
- 4,200 impactos por minuto.

CÓDIGO	PVC765
USO	USO MÁSTER
CILINDRADA	196 cc
POTENCIA	6.5 HP
FUERZA DE IMPACTO	15 kN
CAPACIDAD DE COMPACTACIÓN	30 cm
CAPACIDAD DE GASOLINA	3.6 l
TAMAÑO DE PLACA	55 cm x 44 cm
CAPACIDAD DE ACEITE	600 ml
CICLO DE TRABAJO	1 tanque / 20 min
USO MÁXIMO DIARIO	6 horas
VELOCIDAD DE TRASLADO	19 m/min
PESO	90 kg
☑ SUB. DIST.	\$34,153
MAYOREO	\$37,568
MENUDEO	\$41,325

PLOMADAS

PLOMADAS DE LATÓN TIPO BARRIL



USO PROFESIONAL



123275

- Centros rectificadas para mayor precisión.

CÓDIGO	NO.	DIÁMETRO	PESO	☑	SUB. DIST.	MAYOREO	MENUDEO
123274	1	35 mm	334 gr	6	\$229	\$252	\$277
123275	3	44 mm	326 gr	6	\$295	\$325	\$358
123276	4	45 mm	580 gr	6	\$438	\$482	\$530

SURTEK

PLOMADAS DE LATÓN



USO PROFESIONAL



123270

- La parte superior se desatornilla para centrar las cuerdas fácilmente.
- Punta de acero templado y rectificado.
- Punta de repuesto incluida.

CÓDIGO	PESO	☑	SUB. DIST.	MAYOREO	MENUDEO
123270	227 gr	6	\$163	\$179	\$197
123271	340 gr	6	\$218	\$240	\$264
123272	454 gr	6	\$274	\$301	\$331
123273	680 gr	6	\$482	\$530	\$583

SURTEK

PLOMADAS DE ZAMAC TIPO BARRIL



USO DOMÉSTICO



142617

- Centros rectificadas para mayor precisión.
- Plomada hueca para rellenar y aumentar el peso si así se requiere.

CÓDIGO	NO.	DIÁMETRO	PESO	☑	SUB. DIST.	MAYOREO	MENUDEO
142616	1	36 mm	122 gr	5	\$80	\$88	\$97
142617	2	38 mm	140 gr	5	\$110	\$121	\$133
142618	3	43 mm	152 gr	5	\$126	\$139	\$153
142619	4	49 mm	190 gr	5	\$235	\$259	\$285

FOY

PVL

TIROLERA

TIROLERA DE LÁMINA



USO PROFESIONAL



- Fabricada en lámina pinto para mayor durabilidad y resistente a la corrosión.
- Rodillo de hule vulcanizado para un mejor desempeño de la máquina.
- Caja engargolada sellada herméticamente.

CÓDIGO	CAPACIDAD	☑	SUB. DIST.	MAYOREO	MENUDEO
TG103	2.5 l / 0.66 gal	1	\$678	\$746	\$821

SURTEK

VIBRADORAS A GASOLINA

VIBRADORA DE CONCRETO A GASOLINA

USO PESADO **POWERED by HONDA** Impulsado por un motor Honda™ de 4 tiempos. **MOTOR DE 4 TIEMPOS 5.5 HP**



VC855
No incluye chicote.

URREA
\$ PVL
GARANTÍA EN CS



- Válvulas a la cabeza (OHV) hacen que el motor consuma un 30% menos de gasolina y 50% menos de aceite que motores con válvulas a los lados.
- Equipos con plan de mantenimiento incluido.

CÓDIGO	VC855
USO	USO PESADO
POTENCIA	5.5 HP
VIBRACIONES POR MINUTO	3,600 VPM
ACOPLAMIENTO	Dynapac 38 mm
CILINDRADA	163 cc
CAPACIDAD DE GASOLINA	3.5 L
CAPACIDAD DE ACEITE	51 ml
CAPACIDAD MÁXIMA DE CHICOTE	10 m
CAPACIDAD MÍNIMA DE CHICOTE	4 m
CICLO DE TRABAJO	120 min x 30 min
MÁXIMO HORAS AL DÍA	8 h
PESO	22 kg
📦	1
SUB DIST.	\$17,647
MAYOREO	\$19,412
MENUDEO	\$21,353

VIBRADORA DE CONCRETO A GASOLINA

USO MÁSTER **LONCIN** Impulsado por un motor Loncin®. **MOTOR 4 TIEMPOS 6.5 HP 196 CC**



SURTEK
\$ PVL
GARANTÍA EN CS



- Motor Loncin® de 4 tiempos.
- Válvulas a la cabeza (OHV) hacen que el motor consuma un 30% menos de gasolina y 50% menos de aceite que motores con válvulas a los lados.
- No incluye chicote.

CÓDIGO	VC765
USO	USO MÁSTER
POTENCIA	6.5 HP
VIBRACIONES POR MINUTO	3,600 rpm
ACOPLAMIENTO	Dynapac® 38 mm
CILINDRADA	196 cc
CAPACIDAD DE GASOLINA	3.5 l
CAPACIDAD DE ACEITE	0.51 l
CAPACIDAD MÁXIMA DE CHICOTE	10 m
CAPACIDAD MÍNIMA DE CHICOTE	4 m
PESO	22 kg
📦	1
SUB DIST.	\$9,259
MAYOREO	\$10,185
MENUDEO	\$11,204

VIBRADORA DE CONCRETO ELÉCTRICA

USO MÁSTER **NOM 1.5 HP** **V 127 VOLTS**



VC715

SURTEK
\$ PVL
GARANTÍA EN CS



- Esta vibradora Surtek cumple con la NOM-003-SCFI.
- Tipo de acoplamiento Dynapac®.
- No incluye chicote.

CÓDIGO	VC715
USO	USO MÁSTER
POTENCIA	1.5 HP (1,100 W)
VIBRACIONES POR MINUTO	3,450 rpm
ACOPLAMIENTO	Dynapac®
VOLTAJE	120 V
FRECUENCIA	60 Hz
CAPACIDAD MÁXIMA DE CHICOTE	10 metros
CAPACIDAD MÍNIMA DE CHICOTE	4 metros
PESO	15 kg
📦	1
SUB DIST.	\$7,183
MAYOREO	\$7,901
MENUDEO	\$8,691

CHICOTE PARA VIBRADORAS DE CONCRETO

USO PESADO



CHI38



CÓDIGO	CHI38
CHICOTE	Acoplamiento Dynapac® para VC855
DIÁMETRO DE ACOPLAMIENTO	38 mm
LONGITUD	6 m
PESO	15 kg
📦	1
SUB DIST.	\$4,806
MAYOREO	\$5,287
MENUDEO	\$5,816

CHICOTE PARA VIBRADORA DE CONCRETO

USO MÁSTER



CÓDIGO	ACOPLAMIENTO	DIÁMETRO DE ACOPLAMIENTO	LONGITUD	PESO	📦	SUB DIST.	MAYOREO	MENUDEO
CHI38S	Dynapac®	38 mm	6 m	15 kg	1	\$3,641	\$4,005	\$4,406

ZAPAPICOS

ZAPAPICOS Y TALACHOS CON MANGO DE FIBRA DE VIDRIO



- Mango de fibra de vidrio de 36", más resistente al trabajo rudo y a las condiciones ambientales.
- Ojo ovalado estándar No. 6 para un ajuste más firme.

ATADO

CÓDIGO	TIPO	PESO	📦	SUB. DIST.	MAYOREO	MENUDEO
ZP5MF	Zapa - pico	5 lb - 2,2 kg	4	\$383	\$421	\$463
ZP7MF	Zapa - pico	7 lb - 3,2 kg	4	\$476	\$524	\$576
TP5MF	Talacho - pico	5 lb - 2,2 kg	4	\$394	\$433	\$476

ZAPAPICOS Y TALACHOS CON MANGO DE MADERA



- Madera estufada.
- Acabado encerado.
- Inserto plástico para un mejor ensamble con la cabeza.
- Mango 36".

ATADO

CÓDIGO	TIPO	PESO	📦	SUB. DIST.	MAYOREO	MENUDEO
ZP5M	Zapa - pico	5 lb - 2,2 kg	4	\$350	\$385	\$424
ZP7M	Zapa - pico	7 lb - 3,2 kg	4	\$443	\$487	\$536
PP5M	Pico - pico	5 lb - 2,2 kg	4	\$350	\$385	\$424
TP5M	Talacho - pico	5 lb - 2,2 kg	4	\$361	\$397	\$437
TH5M	Talacho - hacha	5 lb - 2,2 kg	4	\$361	\$397	\$437

ZAPAPICOS Y TALACHOS SIN MANGO



Excepto ZP7.



ZP5



TP5



PP5



TH5

- Forjadas en acero 1045 de alta resistencia.
- Resistencia y dureza adecuada para maximizar el desempeño.
- Sométicas a tratamiento térmico para mayor durabilidad.
- Acabado cubierto con pintura en polvo que ofrece mayor protección.
- Ojo ovalado estándar No. 6 para un ajuste más firme.

Nueva imagen se surtirá de acuerdo a rotación de inventarios.



GRANEL

CÓDIGO	TIPO	PESO	📦	SUB. DIST.	MAYOREO	MENUDEO
ZP5	Zapa - pico	5 lb - 2,2 kg	6	\$240	\$264	\$290
ZP7	Zapa - pico	7 lb - 3,2 kg	4	\$334	\$367	\$404
PP5	Pico - pico	5 lb - 2,2 kg	6	\$240	\$264	\$290
TP5	Talacho - pico	5 lb - 2,2 kg	6	\$251	\$276	\$304
TH5	Talacho - hacha	5 lb - 2,2 kg	6	\$251	\$276	\$304

REPUESTO PARA ZAPAPICO DE FIBRA DE VIDRIO



- Zona de agarre con grip antideslizante que absorbe impactos.
- Alma de fibra de vidrio para uso extrapesado.

ATADO

CÓDIGO	LARGO	📦	SUB. DIST.	MAYOREO	MENUDEO
CAB6F	36"	1	\$164	\$180	\$198

REPUESTO PARA ZAPAPICO DE MADERA



- Madera estufada.
- Acabado encerado.
- Inserto plástico para un mejor ensamble con la cabeza.

ATADO

CÓDIGO	LARGO	📦	SUB. DIST.	MAYOREO	MENUDEO
CAB6	36"	6	\$131	\$144	\$158

ALLANADORAS A GASOLINA

ALLANADORA A GASOLINA



POWERED by **HONDA**
Impulsado por un motor Honda™ de 4 tiempos.

MOTOR DE 4 TIEMPOS **5.5 HP**



- Impulsada por motor Honda de 4 tiempos.
- Diámetro de alisado de 36".
- Mango de altura ajustable.

CÓDIGO	AG836
USO	USO PESADO
VELOCIDAD	120 r/min
NÚMERO DE LLANAS	4
DIÁMETRO DE ALISADO	36" / 91 cm
POTENCIA	5.5 HP
CAPACIDAD DE ACEITE	0.58 L
CAPACIDAD DE COMBUSTIBLE	3.1 L
CICLO DE TRABAJO	1 tanque de gasolina x 20 minutos de descanso
MÁXIMO HORAS AL DÍA	8
PESO	78 kg
	1
SUB DIST.	\$39,574
MAYOREO	\$43,531
MENUDEO	\$47,884

ACCESORIOS PARA ALLANADORA



KAG20
• Longitud: 35 cm.
• Ancho: 15 cm.



PAG36
• Diámetro: 37.6" / 96 cm.

CÓDIGO	DESCRIPCIÓN		SUB DIST.	MAYOREO	MENUDEO
KAG20	Para AG836 y AG736	1	\$1,424	\$1,566	\$1,723
PAG36	Para AG836 y AG736	1	\$2,207	\$2,428	\$2,671

ALLANADORA A GASOLINA



LONCIN
Impulsado por un motor Loncin®.

MOTOR 4 TIEMPOS **6.5 HP**



- Impulsada por motor de 4 tiempos.
- Diámetro de alisado de 36".
- Mango de altura ajustable.

CÓDIGO	AG736
USO	USO MÁSTER
VELOCIDAD	120 r/min
NÚMERO DE LLANAS	4
DIÁMETRO DE ALISADO	36"
POTENCIA	6.5 HP
CAPACIDAD DE ACEITE	0.51 L
CAPACIDAD DE COMBUSTIBLE	3.5 L
CICLO DE TRABAJO	1 tanque de gasolina x 20 minutos de descanso
MÁXIMO HORAS AL DÍA	8
PESO	78 kg
	1
SUB DIST.	\$33,930
MAYOREO	\$37,323
MENUDEO	\$41,055

CONSTRUCCIÓN

COPAS DE SUCCIÓN Y SUJETADOR DE VENTANAS

COPA DE DOBLE SUCCIÓN PARA VIDRIO



USO PROFESIONAL



- Ideal para cargar objetos pesados, en especial láminas, vidrios, espejos y cristales automotrices.
- Copa de goma y mango de plástico ABS.



CÓDIGO	DIÁMETRO DE COPA	CAPACIDAD DE CARGA	📦	SUB. DIST.	MAYOREO	MENUDEO
107373	4-1/2"	80 kg	1	\$329	\$362	\$398

COPA DE DOBLE SUCCIÓN PARA VIDRIO



USO DOMÉSTICO



CSUCF2

- Ideal para cargar objetos pesados, en especial láminas, vidrios, espejos y cristales automotrices.
- Copa de goma y mango de plástico ABS.



CÓDIGO	TIPO	DIÁMETRO DE COPA	CAPACIDAD DE CARGA	📦	SUB. DIST.	MAYOREO	MENUDEO
CSUCF2	Doble	4-1/2"	80 kg	1	\$142	\$156	\$172

COPA DE SUCCIÓN PARA VIDRIO



USO DOMÉSTICO



CSUCF1

- Ideal para cargar objetos pesados, en especial láminas, vidrios, espejos y cristales automotrices.
- Copa de goma y mango de plástico ABS.



CÓDIGO	TIPO	DIÁMETRO DE COPA	CAPACIDAD DE CARGA	📦	SUB. DIST.	MAYOREO	MENUDEO
CSUCF1	Simple	4-1/2"	36 kg	1	\$74	\$81	\$89

SURTEK

HERRAMIENTAS PARA PROFESIONALES

PARA PROFESIONALES COMO TU

CORTA AZULEJOS

JUEGO DE INSTALADOR DE AZULEJOS



USO PESADO

6
PIEZAS



Contenido	
TC61	Corta azulejos 24"
1367	Mazo cabeza hule 16 oz
UNI18A	Nivel de aluminio 18"
653X	Espátula flexible 3"
USGNG	Guantes nailon con poliuretano G
1583LHG	Flexómetro industrial 3 m x 19 mm

CÓDIGO	PIEZAS	📦	SUB. DIST.	MAYOREO	MENUDEO
JAZ6	6	1	\$3,810	\$4,191	\$4,610

CORTA AZULEJOS

CORTA AZULEJOS PARA GRANDES FORMATOS



MATERIAL DE CUCHILLA DE CARBURO DE TUNGSTENO

RECUBRIMIENTO DE TITANIO NEGRO

MÁXIMO 12 MM GROSOR DE CORTE

PARA CORTE RECTO

PARA CORTE DIAGONAL



26"



TC61

30"



TC76

36"



TC91



REPTC1

- Poder de corte de 500 kg.
- Base de acero y mango de aluminio.
- Peso ligero para su fácil manejo. Menos voluminoso que otros cortadores.
- Ideal para cortar azulejos y baldosas de forma precisa para adaptar a cualquier espacio.
- Base con extensiones de aluminio para un trabajo más cómodo con azulejos de mayor tamaño.

CÓDIGO	LONGITUD DE CORTE PULG	LONGITUD DE CORTE CM	ESPESOR MÁXIMO CORTE	CORTE DIAGONAL	ANCHO DE LA BASE	LONGITUD DE LA BASE	DIÁMETRO DE CUCHILLA	☐	SUB DIST.	MAYOREO	MENUDEO
TC61	26"	66	12 mm	43.2 cm	8.9 cm	90 cm	22 mm	1	\$3,262	\$3,588	\$3,947
TC76	30-15/16"	76	12 mm	53 cm	8.9 cm	99 cm	22 mm	1	\$4,346	\$4,781	\$5,259
TC91	36"	91.4	12 mm	63.5 cm	8.9 cm	114 cm	22 mm	1	\$5,086	\$5,595	\$6,155

REPUESTO

CÓDIGO	MATERIAL	DIÁMETRO	PARA USO CON	☐	SUB DIST.	MAYOREO	MENUDEO
REPTC1	Carburo de tungsteno	22 mm	TC61, TC76, TC91	3	\$520	\$572	\$629

CORTA AZULEJOS PARA GRANDES FORMATOS



PARA CORTE DIAGONAL

CUCHILLA DE CARBURO DE TUNGSTENO



- Correderas con baleros para reducir la fricción.

35"



CAZ35



123153



123152



123151

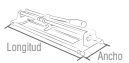

- Base metálica reforzada.
- Sistema de rompimiento de azulejos de palanca independiente.

CÓDIGO	LONGITUD DE CORTE PULG	LONGITUD DE CORTE CM	ESPESOR MÁXIMO CORTE	CORTE DIAGONAL	ANCHO DE LA BASE	LONGITUD DE LA BASE	DIÁMETRO DE CUCHILLA	☐	SUB DIST.	MAYOREO	MENUDEO
CAZ24	24"	63	10 mm	44.5 cm	20 cm	82 cm	22 mm	1	\$2,628	\$2,891	\$3,180
CAZ35	35"	90	10 mm	63 cm	20 cm	108 cm	22 mm	1	\$3,755	\$4,131	\$4,544

Repuestos

CÓDIGO	MATERIAL	DIÁMETRO	PARA USO CON:	☐	SUB DIST.	MAYOREO	MENUDEO
RCAZP	Carburo de tungsteno	22 mm	CAZ24 y CAZ35	1	\$493	\$542	\$596
123151	Carburo de tungsteno	6 mm	123145 y 123146	1	\$78	\$86	\$95
123152	Carburo de tungsteno	10 mm	123145 y 123146	1	\$81	\$89	\$98
123153	Carburo de tungsteno	18 mm	123145 y 123146	1	\$97	\$107	\$118

CORTA AZULEJOS CON BALEROS



CORREDERA CON BALEROS



NUEVO



- Correderas con baleros para reducir la fricción.

16"



123147

23"



123148

- Base de lámina reforzada.
- Rieles de acero sólido que evitan deformaciones.
- Regla graduada alto relieve.
- Cuchilla intercambiable.

CÓDIGO	LONGITUD DE CORTE PULG	LONGITUD DE CORTE CM	ESPESOR MÁXIMO CORTE	CORTE DIAGONAL	ANCHO DE LA BASE	LONGITUD DE LA BASE	DIÁMETRO DE CUCHILLA	☐	SUB DIST.	MAYOREO	MENUDEO
123147	16"	40.6	10 mm	28.2 cm	17.8 cm	59 cm	22 mm	1	\$1,138	\$1,252	\$1,377
CZ16	16"	40.6	7-10 mm	46.7 cm	16.5 cm	16.5 cm	22 mm	1	\$1,024	\$1,126	\$1,239
CZ20	20"	51	7-10 mm	36 cm	16.5 cm	16.5 cm	22 mm	1	\$1,024	\$1,126	\$1,239
123148	23.5"	59.7	10 mm	41.4 cm	16.5 cm	70 cm	22 mm	1	\$1,280	\$1,408	\$1,549
CZ23	24"	61	7-10 mm	43.1 cm	16.5 cm	79.3 cm	22 mm	1	\$1,138	\$1,252	\$1,377
CZ26	26"	66	7-10 mm	46.7 cm	16.5 cm	85.3 cm	22 mm	1	\$1,774	\$1,951	\$2,146

CONSTRUCCIÓN



CORTA AZULEJOS

CORTA AZULEJOS DE CORTE DIAGONAL Y RECTO



16"



CAZ16

- Base metálica reforzada con soportes.
- Rieles de acero sólido que evitan deformaciones.
- Correderas con bujes.
- Cuchilla con cubierta de titanio de mayor duración.
- Regla graduada alto relieve.
- Cuchilla intercambiable.
- Cuchilla de alta dureza para un corte más uniforme.
- Recubrimiento de titanio que ofrece gran dureza y resistencia.



123154
Dos piezas por empaque.



CÓDIGO	LONGITUD DE CORTE PULG	ESPESOR MÁXIMO CORTE CM	CORTE DIAGONAL	ANCHO DE LA BASE	LONGITUD DE LA BASE	DIÁMETRO DE CUCHILLA	✓	SUB DIST.	MAYOREO	MENUDEO	
CAZ16	16"	40.6	10 mm	28 cm	14 cm	55 cm	15 mm	1	\$728	\$801	\$881
CAZ20	20"	50.8	10 mm	35.2 cm	14 cm	65 cm	15 mm	1	\$1,050	\$1,155	\$1,271

Repuestos

CÓDIGO	MATERIAL	DIÁMETRO	PARA USO CON:	✓	SUB DIST.	MAYOREO	MENUDEO
RCAZR	Carburo de tungsteno	15 mm	CAZ16 y CAZ20	1	\$102	\$112	\$123
123154	Titanio	15 mm	123161, 123162 y 123163	1	\$126	\$139	\$153
123155	Carburo de tungsteno	15 mm	123161, 123162 y 123163	1	\$92	\$101	\$111

JUEGO COMBINADO DE HERRAMIENTA PARA INSTALAR AZULEJO



**9
PIEZAS**



Código	Descripción	
123160	Pinza corta azulejo de 8"	1
123181	Llana dentada 11 x 5"	1
CUP6	Cuchara tipo Philadelphia 6"	1
123104	Espátula flexible mango madera 4"	1
122102	Nivel de aluminio 14"	1
600	Mazo de hule 22 oz	1
137456	Rodillera de goma flexible	1
137323	Lentes seguridad transparente	1
cps20	Caja plástica 21 x 11 x 10"	1

CÓDIGO	PIEZAS	✓	SUB DIST.	MAYOREO	MENUDEO
JAZ9	9	1	\$1,166	\$1,283	\$1,411

JUEGO COMBINADO DE HERRAMIENTA PARA INSTALAR AZULEJO



**5
PIEZAS**



Código	Descripción	
123160	Pinza corta azulejo de 8"	1
CUP6	Cuchara tipo Philadelphia 6"	1
123104	Espátula flexible mango de madera 4"	1
137456	Rodillera de goma flexible	1
cps17	Caja plástica 17 x 9 x 8"	1

CÓDIGO	PIEZAS	✓	SUB DIST.	MAYOREO	MENUDEO
JAZ5	5	1	\$689	\$758	\$834

CORTA AZULEJOS



13"



142681



142685
Dos piezas por empaque.

- Base de lámina graduada.
- Rieles y palanca reforzados.
- Correderas con bujes.
- Cuchillas de carburo de tungsteno.

CÓDIGO	CAPACIDAD DE CORTE	✓	SUB DIST.	MAYOREO	MENUDEO
142681	13"	1	\$318	\$350	\$385
142682	16"	1	\$327	\$360	\$396

Repuesto

CÓDIGO	PARA	✓	SUB DIST.	MAYOREO	MENUDEO
142685	142681 y 142682	1	\$92	\$101	\$111

JUEGO DE CORTA AZULEJOS



**7
PIEZAS**



Código	Descripción	
CAZ20	Corta azulejos 20" reforzado	1
123160	Pinza corta azulejo 8"	1
123205	Separador de azulejo 5 mm	2
137409	Guantes algodón con PVC talla M	1
123104	Espátula flexible mango de madera 4"	1
608	Mazo de hule 8 oz	1

CÓDIGO	PIEZAS	✓	SUB DIST.	MAYOREO	MENUDEO
JAZ7S	7	1	\$1,396	\$1,536	\$1,690



CORTA AZULEJOS

PINZA CORTA AZULEJOS



- Para cortar azulejo, vidrio, cerámica, barro, etc.
- Cuchilla de carburo de tungsteno, con dureza de 73 HRC (Rockwell C).

CÓDIGO	MEDIDA	📦	SUB DIST.	MAYOREO	MENUDEO
123160	8"	1	\$203	\$223	\$245

SEPARADORES DE AZULEJOS



123202



123203

- Asegura una distancia uniforme entre azulejos.
- Pueden reutilizarse.

CÓDIGO	MEDIDA	PIEZAS POR PAQUETE	📦	SUB DIST.	MAYOREO	MENUDEO
123202	2.5 mm	200	6	\$22	\$24	\$26
123203	3 mm	150	6	\$24	\$26	\$29
123205	5 mm	100	6	\$26	\$29	\$32
123206	6 mm	75	6	\$26	\$29	\$32
123208	8 mm	50	6	\$26	\$29	\$32

ESPATULAS Y CUÑAS

ESPÁTULAS FLEXIBLES CON MANGO BIMATERIAL



652X



653X



654X

- Hojas sin ningún recubrimiento, no desprenden residuos como cromo.
- Mango bimaterial con casquillo para golpes ligeros.

GRANEL

CÓDIGO	ANCHO DE HOJA	📦	SUB DIST.	MAYOREO	MENUDEO
652X	2"	1	\$115	\$127	\$140
653X	3"	1	\$130	\$143	\$157
654X	4"	1	\$152	\$167	\$184
656X	6"	1	\$175	\$193	\$212

Incluye cepillo de alambre 1885C55

JUEGOS DE ESPÁTULAS

CÓDIGO	6501X	6500X
PIEZAS	4	3
EMPAQUE		
📦	1	1
SUB DIST.	\$454	\$378
MAYOREO	\$499	\$416
MENUDEO	\$549	\$458
	•	•
	•	•
	•	•
	•	•

ESPÁTULAS FLEXIBLES DE ACERO DE ALTO CARBÓN MANGO BIMATERIAL



123033

- Hoja fabricada en acero de alto carbono con tratamiento térmico.
- Mango de neopreno y polipropileno.

GRANEL

CÓDIGO	ANCHO DE HOJA	📦	SUB DIST.	MAYOREO	MENUDEO
123032	2"	6	\$45	\$50	\$55
123033	3"	6	\$51	\$56	\$62
123034	4"	6	\$61	\$67	\$74
123035	5"	6	\$70	\$77	\$85
123036	6"	6	\$81	\$89	\$98

ESPÁTULAS FLEXIBLES DE ACERO DE ALTO CARBÓN MANGO DE MADERA



123104

- Hoja fabricada en acero de alto carbono con tratamiento térmico.
- Doble remachado de la hoja en el mango.

GRANEL

CÓDIGO	ANCHO DE HOJA	📦	SUB DIST.	MAYOREO	MENUDEO
123101	1"	6	\$36	\$40	\$44
123102	2"	6	\$42	\$46	\$51
123103	3"	6	\$48	\$53	\$58
123104	4"	6	\$57	\$63	\$69
123105	5"	6	\$67	\$74	\$81
123106	6"	6	\$77	\$85	\$94

ESPÁTULAS FLEXIBLES DE ACERO DE ALTO CARBÓN MANGO PLÁSTICO



\$ PVL



142620

- Hoja fabricada en acero de alto carbono con tratamiento térmico.
- Mango de plástico resistente.
- Doble remachado de la hoja en el mango.

GRANEL

CÓDIGO	ANCHO DE HOJA	📦	SUB DIST.	MAYOREO	MENUDEO
142620	2"	6	\$21	\$23	\$25
142621	3"	6	\$23	\$25	\$28
142622	4"	6	\$26	\$29	\$32

ESPÁTULAS RÍGIDAS DE ACERO DE ALTO CARBÓN MANGO BIMATERIAL



123023

- Hoja fabricada en acero de alto carbono con tratamiento térmico.
- Mango de neopreno y polipropileno.

GRANEL

CÓDIGO	ANCHO DE HOJA	📦	SUB DIST.	MAYOREO	MENUDEO
123022	2"	6	\$44	\$48	\$53
123023	3"	6	\$50	\$55	\$61

CEPILLOS Y BROCHAS PÁGINA 736

ESPÁTULAS Y CUÑAS

ESPÁTULAS RÍGIDAS DE ACERO DE ALTO CARBÓN MANGO DE MADERA

SURTEK

USO PROFESIONAL

PINTURAS PÁGINA 740



123083

- Hoja fabricada en acero de alto carbón con tratamiento térmico.
- Doble remachado de la hoja en el mango.

GRANEL

CÓDIGO	ANCHO DE HOJA	📦	SUB. DIST.	MAYOREO	MENUDEO
123081	1"	6	\$36	\$40	\$44
123082	2"	6	\$42	\$46	\$51
123083	3"	6	\$48	\$53	\$58

ESPÁTULAS RÍGIDAS DE ACERO DE ALTO CARBÓN MANGO PLÁSTICO

FOY

\$ PVL

USO DOMÉSTICO



142623

- Hoja fabricada en acero de alto carbón con tratamiento térmico.
- Mango de plástico resistente.
- Doble remachado de la hoja en el mango.

GRANEL

CÓDIGO	ANCHO DE HOJA	📦	SUB. DIST.	MAYOREO	MENUDEO
142623	2"	6	\$21	\$23	\$25
142624	3"	6	\$23	\$25	\$28

ESPÁTULA RÍGIDA DE ACERO DE ALTO CARBÓN MANGO DE MADERA

SURTEK

USO PROFESIONAL

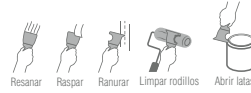

- Hoja fabricada en acero de alto carbón con tratamiento térmico.
- Doble remachado de la hoja en el mango.

GRANEL

CÓDIGO	ANCHO DE HOJA	📦	SUB. DIST.	MAYOREO	MENUDEO
123092	2-1/2"	6	\$51	\$56	\$62

ESPÁTULA RÍGIDA ANGULADA DE ACERO DE ALTO CARBÓN MANGO DE MADERA

SURTEK

USO PROFESIONAL



- Angulada.
- Hoja fabricada en acero de alto carbón con tratamiento térmico.
- Doble remachado de la hoja en el mango.

GRANEL

CÓDIGO	ANCHO DE HOJA	📦	SUB. DIST.	MAYOREO	MENUDEO
123093	3"	6	\$68	\$75	\$83

ESPÁTULAS TAPIZADORAS DE ACERO DE ALTO CARBÓN MANGO BIMATERIAL

SURTEK

USO PROFESIONAL



123110

- Hoja fabricada en acero de alto carbón con tratamiento térmico.
- Mango bimaterial de neopreno y polipropileno.
- Remachado por inducción.

GRANEL

CÓDIGO	ANCHO DE HOJA	📦	SUB. DIST.	MAYOREO	MENUDEO
123108	8"	3	\$93	\$102	\$112
123110	10"	3	\$110	\$121	\$133
123112	12"	3	\$115	\$127	\$140

JUEGO DE CUÑAS PARA RASPAR MANGO PLÁSTICO

FOY

\$ PVL

USO DOMÉSTICO

4 PIEZAS

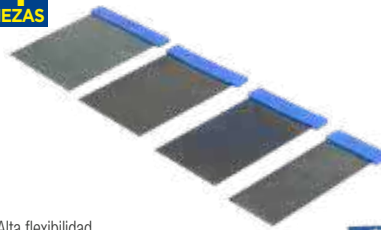

- Alta flexibilidad.
- Espesor 0.254 mm.
- Ideal para resanar y raspar muros.
- Hojas flexibles.
- Mangos de plástico.

CÓDIGO	MEDIDA	📦	SUB. DIST.	MAYOREO	MENUDEO
142628	5, 8, 10, 12 cm	6	\$28	\$31	\$34

CUÑAS PARA RASPAR MANGO PLÁSTICO

FOY

\$ PVL

USO DOMÉSTICO

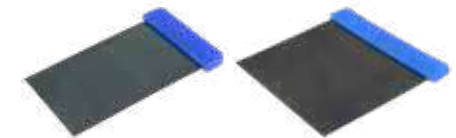

142635

142636

- Alta flexibilidad.
- Espesor 0.254 mm.
- Fabricadas en acero al carbón.
- Dureza de 40 a 52 HRC.
- Ideal para resanar y raspar muros.
- Con mango plástico.

GRANEL

CÓDIGO	MEDIDA	📦	SUB. DIST.	MAYOREO	MENUDEO
142635	2-3/4" x 4.5"	25	\$7	\$8	\$9
142636	5" x 4.5"	25	\$12	\$13	\$14

CUÑAS PARA RASPAR SIN MANGO

FOY

\$ PVL

USO DOMÉSTICO



142633

142634

- Alta flexibilidad.
- Espesor 0.254 mm.
- Fabricadas en acero al carbón.
- Dureza de 40 a 52 HRC.
- Ideal para resanar y raspar muros.
- Esquinas superiores redondeadas.

GRANEL

CÓDIGO	MEDIDA	📦	SUB. DIST.	MAYOREO	MENUDEO
142633	2-3/4" x 4.5"	100	\$4	\$5	\$5
142634	5" x 4.5"	100	\$8	\$8	\$9



CONSTRUYENDO SUEÑOS



CONSTRUCCIÓN

ESPUMAS

ESPUMAS DE POLIURETANO

USO MÁSTER

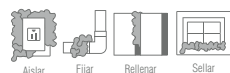

UNA VEZ INICIADA SU APLICACIÓN, CONSUMA EL PRODUCTO POR COMPLETO.



113502 113501 113500

- Sistema de válvula de una sola aplicación.
- Multiusos para fijar, rellenar, aislar y sellar.
- Resistente a la temperatura, vapor, agua y aislante.
- Sistema de aplicación con la lata invertida que maximiza el aprovechamiento.
- Válvula de aplicación tipo gatillo.
- NOM 018 STPS 2015.

SURTEK

LATA

CÓDIGO	CAPACIDAD	📦	SUB. DIST.	MAYOREO	MENUDEO
113500	300 ml	12	\$104	\$114	\$125
113501	500 ml	12	\$141	\$155	\$171
113502	750 ml	12	\$196	\$216	\$238

ESPUMAS DE POLIURETANO

USO GENERAL

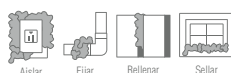

UNA VEZ INICIADA SU APLICACIÓN, CONSUMA EL PRODUCTO POR COMPLETO.



113522 113521 113520

- Sistema de válvula de una sola aplicación.
- Multiusos para pequeñas reparaciones del hogar, para fijar, rellenar, aislar y sellar.
- Sistema de aplicación con la lata invertida que maximiza el aprovechamiento.
- Aplicador plástico.
- NOM 018 STPS 2015.

SURTEK

LATA

CÓDIGO	CAPACIDAD	📦	SUB. DIST.	MAYOREO	MENUDEO
113520	300 ml	12	\$99	\$109	\$120
113521	500 ml	12	\$131	\$144	\$158
113522	750 ml	12	\$185	\$204	\$224

FLOTAS

FLOTAS DE ESPONJA MANGO DE MADERA

USO PROFESIONAL

SURTEK

CUCHARAS DE ALBAÑIL PÁGINA 717



123190

123193

- Gran capacidad de retención de agua.
- Para acabados en cementos y pastas.
- Con mango de madera estufada.

GRANEL

CÓDIGO	ACABADO	MEDIDA	ESPESOR	📦	SUB. DIST.	MAYOREO	MENUDEO
123190	Áspero	9-1/2" x 4"	3/4"	3	\$104	\$114	\$125
123193	Áspero	12" x 4"	1/2"	3	\$104	\$114	\$125

FLOTA DE ESPONJA MANGO DE PLÁSTICO

USO PROFESIONAL

SURTEK



- Gran capacidad de retención de agua.
- Para acabados ásperos en cementos y pastas.
- Para lechar boquillas.

GRANEL

CÓDIGO	ACABADO	MEDIDA	ESPESOR	📦	SUB. DIST.	MAYOREO	MENUDEO
123197	Áspero	9-1/2" x 4"	3/4"	3	\$89	\$98	\$108

CONSTRUCCIÓN

FLOTA DE HULE MANGO DE MADERA

USO PROFESIONAL

SURTEK



123198

123192

- Acabados finos en cemento para acabado pulido liso en cemento y yeso.
- Especial para lechar boquillas.
- Con mango de madera estufada.

GRANEL

CÓDIGO	ACABADO	MEDIDA	ESPESOR	📦	SUB. DIST.	MAYOREO	MENUDEO
123198	Fino	9-1/2" x 4"	5/8"	3	\$100	\$110	\$121
123192	Liso	9-1/2" x 4"	5/8"	3	\$96	\$106	\$117

FLOTA DE HULE MANGO DE PLÁSTICO

USO PROFESIONAL

SURTEK

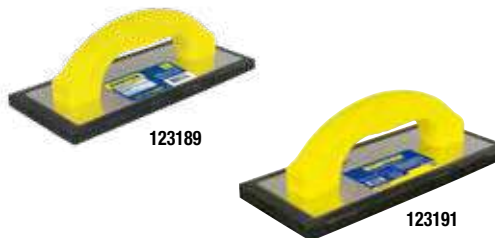

123189

123191

- Para trabajos con cementos y pastas.
- Ligera para acabados en azulejos.

GRANEL

CÓDIGO	ACABADO	MEDIDA	ESPESOR	📦	SUB. DIST.	MAYOREO	MENUDEO
123189	Fino	9" x 4"	7/16"	3	\$62	\$68	\$75
123191	Fino	9-1/2" x 4"	5/8"	3	\$95	\$105	\$116



VIDEO

GUÍAS PARA CABLE

GUÍAS PARA CABLE



USO INDUSTRIAL



- Calibre de alambre 1-1/16" x 1/8" de acero SAE 1045.
- Riel que permite el manejo en ambas direcciones.
- Inicio de guía con mayor dimensión.
- Punto de verificación, que permite comprobar la cantidad de guía utilizada.



CÓDIGO	LONGITUD MÁXIMA	DIÁMETRO DE RIEL	📦	SUB DIST.	MAYOREO	MENUDEO
GJ15	15 m / 48 ft	8-1/2" / 216 mm	1	\$492	\$541	\$595
GJ30	30 m / 96 ft	12" / 304 mm	1	\$898	\$988	\$1,087
GJ60	60 m / 192 ft	12" / 304 mm	1	\$1,225	\$1,348	\$1,483

GUÍAS PARA CABLE



USO PROFESIONAL



112600

- Calibre de alambre 1-1/16" x 1/8" de acero SAE 1045.
- Riel que permite el manejo en ambas direcciones.
- Punto de verificación, que permite comprobar la cantidad de guía utilizada.



CÓDIGO	LONGITUD MÁXIMA	DIÁMETRO DE RIEL	📦	SUB DIST.	MAYOREO	MENUDEO
112600	15 m / 48 ft	8-1/2" / 216 mm	1	\$316	\$348	\$383
112601	30 m / 96 ft	12" / 304 mm	1	\$492	\$541	\$595
112602	60 m / 192 ft	12" / 304 mm	1	\$722	\$794	\$873

LLANAS

LLANAS LISAS DE ACERO AL ALTO CARBÓN CON MANGO



USO PROFESIONAL



123180



123183



- Para extender y dar acabado al mortero, concreto, yeso en enjarre de paredes y techo.



123186

- Fabricadas en acero alto carbono.
- Soporte de aluminio para disminuir el peso.
- Lámina con acabado pulido espejo.
- Medida 11" x 5".



CÓDIGO	MANGO	REMACHES	📦	SUB DIST.	MAYOREO	MENUDEO
123186	Plástico	6	3	\$77	\$85	\$94
123183	Madera	6	3	\$100	\$110	\$121
123180	Madera	10	3	\$115	\$127	\$140

LLANAS DENTADAS TRIANGULARES DE ACERO AL ALTO CARBÓN CON MANGO



USO PROFESIONAL



123181



123184

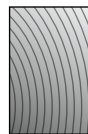

- Con muescas para aplicar adhesivo de pisos y azulejos pequeños.



123187

- Fabricadas en acero alto carbono.
- Soporte de aluminio para disminuir el peso.
- Lámina con acabado pulido espejo.
- Medida 11" x 5".



CÓDIGO	MANGO	REMACHES	📦	SUB DIST.	MAYOREO	MENUDEO
123187	Plástico	6	3	\$77	\$85	\$94
123184	Madera	6	3	\$100	\$110	\$121
123181	Madera	10	3	\$115	\$127	\$140



VIDEO

LLANAS DENTADAS CUADRADAS DE ACERO AL ALTO CARBÓN CON MANGO



USO PROFESIONAL



123182



123185

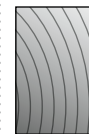

- Con muescas para aplicar mortero u otros adhesivos para baldosas de piedras naturales y cerámica, fachaletas y pisos grandes.



123188

- Fabricadas en acero alto carbono.
- Lámina con acabado pulido espejo.
- Medida 11" x 5".



CÓDIGO	MANGO	REMACHES	📦	SUB DIST.	MAYOREO	MENUDEO
123188	Plástico	6	3	\$77	\$85	\$94
123185	Madera	6	3	\$100	\$110	\$121
123182	Madera	10	3	\$115	\$127	\$140

CUCHARAS DE ALBANIL
PÁGINA 717

CONSTRUCCIÓN

PEGAMENTOS Y SILICONES

PEGAMENTO MULTIUSOS SIN CLAVOS



- Resistencia de 45 kg/cm² al despegue.
- Pega madera, concreto, piedra y la mayoría de los materiales utilizados en la construcción.
- Elimina la necesidad de perforar las paredes con clavos o tornillos.
- Cumplen NOM 018 STPS 2015.

TUBO

CÓDIGO	CONTENIDO	SUB. DIST.	MAYOREO	MENUDEO
113470	300 ml	1	\$84	\$92 \$101

CEMENTOS PARA TUBO CPVC



121134

- Pegamento base solvente.
- Ideal para la unión de tuberías de agua limpia.
- Mayor adherencia e higiene.
- Cumplen NOM 018 STPS 2015.

LATA

CÓDIGO	CONTENIDO	SUB. DIST.	MAYOREO	MENUDEO
121134	118 ml	1	\$61	\$67 \$74
121135	236 ml	1	\$94	\$103 \$113

CEMENTOS PARA TUBO PVC



Código 121133.



121130

- Pegamento base solvente, de secado rápido.
- Ideal para unión permanente de: tubería, conexiones, todo tipo de acoplamientos de PVC rígido, alta y baja presión hasta 8" de diámetro.
- Cumplen NOM 018 STPS 2015.

LATA

CÓDIGO	CAPACIDAD	SUB. DIST.	MAYOREO	MENUDEO
121130	118 ml	1	\$53	\$58 \$64
121131	236 ml	1	\$76	\$84 \$92
121132	473 ml	1	\$131	\$144 \$158
121133	946 ml	1	\$240	\$264 \$290

SILICONES



113450



113451

- Presentación en cartucho estándar.
- Evita fugas y filtraciones.
- No se agrieta ni se despega.
- Se mantiene flexible desde temperaturas de -40 °C hasta más de 100 °C.
- Forma una película en 5 minutos, seca al tacto en 15 minutos y cura completamente en 24 h.
- Para todo tipo de juntas en zonas húmedas (canceles de baño, cocinas, sauna, etc.).
- Cumplen NOM 018 STPS 2015.

TUBO

CÓDIGO	COLOR	CONTENIDO	SUB. DIST.	MAYOREO	MENUDEO
113450	Transparente	280 ml	6	\$90	\$99 \$109
113451	Negro	280 ml	6	\$90	\$99 \$109

SILICONES PARA BAÑOS Y COCINAS



113452



113453

- Presentación en cartucho estándar.
- Evita fugas y filtraciones.
- No se agrieta ni se despega.
- Se mantiene flexible desde temperaturas de -40 °C hasta más de 100 °C.
- Forma una película en 5 minutos, seca al tacto en 15 minutos y cura completamente en 24 h.
- Para todo tipo de juntas en zonas húmedas (canceles de baño, cocinas, sauna, etc.).
- Evita la formación de hongos.
- Cumplen NOM 018 STPS 2015.

TUBO

CÓDIGO	COLOR	CONTENIDO	SUB. DIST.	MAYOREO	MENUDEO
113452	Blanco	280 ml	6	\$91	\$100 \$110
113453	Transparente	280 ml	6	\$91	\$100 \$110

SELLADOR ACRÍLICO



- Ideal para superficies porosas y emboquillado de puertas y ventanas, así como el relleno de grietas.
- Lijable y pintable.
- Cumplen NOM 018 STPS 2015.

TUBO

CÓDIGO	COLOR	CONTENIDO	SUB. DIST.	MAYOREO	MENUDEO
113505	Blanco	280 ml	1	\$55	\$61 \$67

SILICÓN DE USO GENERAL EN TUBO



- Forma una película en 5 minutos, seca al tacto en 15 minutos y cura completamente en 24 h.
- Presentación en cartucho estándar.
- Se mantiene flexible desde temperaturas de -40 °C hasta más de 100 °C.
- Evita fugas y filtraciones.
- No se agrieta ni se despega.
- Para todo tipo de juntas en zonas húmedas (canceles de baño, cocinas, sauna, etc.).
- NOM 018 STPS 2015.

CÓDIGO	COLOR	CONTENIDO	SUB. DIST.	MAYOREO	MENUDEO
113455	Transparente	70 g	1	\$41	\$45 \$50

SILICONES PARA ALTA TEMPERATURA



113457



113458



113459

- Forma una película en 5 minutos, seca al tacto en 15 minutos y cura completamente en 24 h.
- Resisten temperaturas hasta 344 °C.
- Se mantiene flexible a altas temperaturas.
- No se agrieta ni se despega.
- Evita fugas y filtraciones.
- Para uso automotriz.
- Vulcanizan a temperatura ambiente.
- NOM 018 STPS 2015.

CÓDIGO	COLOR	CONTENIDO	SUB. DIST.	MAYOREO	MENUDEO
113457	Aluminio	70 g	1	\$41	\$45 \$50
113458	Negro	70 g	1	\$41	\$45 \$50
113459	Rojo	70 g	1	\$41	\$45 \$50

PISTOLAS CALAFATEADORAS

PISTOLA CALAFATEADORA SISTEMA ANTIGOTEÓ



USO PESADO
BARRIL GIRATORIO
ANTO-GOTEÓ
PESO LIGERO
GANCHO
CORTADOR
LANCETA
RESISTENTE

VIDEO



- Fabricada en lamina de acero reforzado
- Anti-goteo.
- Relación de fuerza 18-1.
- 40% mas ligera.
- Puede desarmarse para limpiar y dar mantenimiento
- Por su alta relación de empuje se utiliza para silicones de alta viscosidad, adhesivos de PE y masillas especializadas de la construcción entre otras industrias.



CÓDIGO	DESCRIPCIÓN	📦	SUB. DIST.	MAYOREO	MENUDEO
PSFU1	Pistola calafateadora con sistema anti-goteo	1	\$602	\$662	\$728

PISTOLAS CALAFATEADORAS LISAS

Todas las pistolas calafateadoras Surtek:

- Utilizan cartucho estándar: 8-1/2" x 2" (216 x 50 mm).
- Están remachadas doblemente al mango.
- Están construidas con tensores de acero.



- Cuenta con práctica aguja destapadora de tubo de silicón.



- Espiga en forma de gancho que permite sujetar la pistola.



NUEVO

USO PROFESIONAL



PSF3

- Émbolo de espiga de acero con sección hexagonal que mejora el trinquete.
- Fabricada en aluminio inyectado.

USO PROFESIONAL



PSF35

USO PROFESIONAL



PSF4

- Fabricada de acero con cuerpo tipo esqueleto.
- Cuerpo de giro independiente para un mejor acceso en espacios reducidos.
- Mango reforzado con estructura tipo "T".

USO MÁSTER



PSF5

- Doble varilla de empuje para cartuchos especiales.



CÓDIGO	DESCRIPCIÓN	📦	SUB. DIST.	MAYOREO	MENUDEO
PSF3	Pistola calafateadora de aluminio inyectado	6	\$57	\$63	\$69
PSF35	Pistola calafateadora con cremallera reforzada	6	\$92	\$101	\$111
PSF4	Pistola calafateadora reforzada	6	\$142	\$156	\$172
PSF5	Pistola calafateadora doble reforzada	6	\$159	\$175	\$193

PISTOLAS CALAFATEADORAS

USO GENERAL



142640



142641

- Fabricadas en lámina de acero.
- Para cartuchos de tamaño estándar (8-1/2" x 2").

Espera fecha de lanzamiento.

CÓDIGO	PARA	📦	SUB. DIST.	MAYOREO	MENUDEO
PSFL	Pistola calafateadora con flecha lisa.	6	\$49	\$54	\$59
142640	Con flecha lisa	6	\$53	\$58	\$64
PSFC	Pistola calafateadora con cremallera.	6	\$51	\$56	\$62
142641	Con cremallera	6	\$55	\$61	\$67



RAYADOR Y VOLTEADOR

RAYADOR DE ALUMINIO DE UNA SOLA PIEZA



USO PROFESIONAL



- Fabricado en aluminio de una sola pieza para evitar desprendimiento del mango.
- Útil para realizar marcar sobre las filos, aristas y orillas.
- Útiles en la elaboración de banquetas y cantos.



CÓDIGO	DESCRIPCIÓN	📦	SUB. DIST.	MAYOREO	MENUDEO
123195	Rayador	6	\$107	\$118	\$130

VOLTEADOR DE ALUMINIO DE UNA SOLA PIEZA



USO PROFESIONAL



- Útil para matar filos, aristas y orillas dejando acabados redondeados.
- Útiles en la elaboración de banquetas y cantos.



CÓDIGO	DESCRIPCIÓN	📦	SUB. DIST.	MAYOREO	MENUDEO
123194	Volteador	6	\$104	\$114	\$125

BROCHAS, RODILLOS Y ACCESORIOS PARA PINTAR

1/2" 1" 1-1/2"

Ideal y práctico para dar retoques o pintar pequeñas superficies.

2" 2-1/2" 3"

Ideal para pintar muebles de tamaño mediano.

4" 5" 6"

Ideales para cuando se requiere pintar superficies grandes o extensas.

BROCHAS DE CERDAS DE POLIÉSTER CON MANGO DE MADERA



CINTAS DE ENMASCARAR PÁGINA 739

- Uso profesional, enfocado para maestros pintores y contratistas que requieran un desempeño superior de su aplicador, ideal para la aplicación de pintura acrílica y vinílica tanto en interiores como en exteriores.
- Casquillo de lámina hojalatada.
- Tipo de corte de brocha: recto.
- Tipo de construcción: entablillado con pegamento epóxico.

CÓDIGO	ANCHO	LARGO CERDA MM	ESPOSOR CERDA MM	📦	SUB DIST.	MAYOREO	MENUDEO
19B10	1"	58	12	1	\$33	\$36	\$40
19B15	1-1/2"	64	13	1	\$44	\$48	\$53
19B20	2"	70	15	1	\$60	\$66	\$73
19B25	2-1/2"	77	17	1	\$78	\$86	\$95
19B30	3"	83	18	1	\$95	\$105	\$116
19B40	4"	96	20	1	\$152	\$167	\$184

BROCHAS DE CERDAS NATURALES CON MANGO PLÁSTICO



- Resina epóxica que sujeta las cerdas.
- Cerdas naturales y recortadas en capas que da una mayo vida útil.
- Lámina estañada de refuerzo para mayor sujeción de la cerda.

CÓDIGO	ANCHO	LARGO CERDA MM	ESPOSOR CERDA MM	📦	SUB DIST.	MAYOREO	MENUDEO
123132	1-1/2"	47	10	6	\$15	\$17	\$19
123133	2"	47	10	6	\$19	\$21	\$23
123135	3"	52	13	6	\$30	\$33	\$36
123136	4"	58	15	6	\$54	\$59	\$65
123137	5"	65	17.9	6	\$65	\$72	\$79
123138	6"	65	17.9	6	\$92	\$101	\$111

BROCHAS DE CERDAS NATURALES CON MANGO PLÁSTICO



- Resina epóxica que sujeta las cerdas.
- Cerda naturales y recortada en capas que da una mayor vida útil.
- Lámina estañada de refuerzo para mayor sujeción de la cerda.

CÓDIGO	ANCHO	LARGO CERDA MM	ESPOSOR CERDA MM	📦	SUB DIST.	MAYOREO	MENUDEO
123310	1/2"	40	7.7	6	\$7	\$8	\$9
123311	1"	40	7.8	6	\$10	\$11	\$12
123312	1-1/2"	40	10	6	\$12	\$13	\$14
123313	2"	40	10	6	\$16	\$18	\$20
123314	2-1/2"	44	10.7	6	\$20	\$22	\$24
123315	3"	44	13.5	6	\$26	\$29	\$32
123316	4"	47	15	6	\$42	\$46	\$51
123317	5"	54	17.9	6	\$57	\$63	\$69
123318	6"	60	18	6	\$68	\$75	\$83

BROCHAS DE CERDAS NATURALES CON MANGO PLÁSTICO



- Resina epóxica que sujeta las cerdas.
- Cerda naturales y recortada en capas que da una mayor vida útil.
- Lámina estañada de refuerzo.

CÓDIGO	ANCHO	LARGO CERDA MM	ESPOSOR CERDA MM	📦	SUB DIST.	MAYOREO	MENUDEO
142650	1/2"	40	8.7	6	\$6	\$6	\$7
142651	1"	40	12.9	6	\$8	\$9	\$10
142652	1-1/2"	40	13.7	6	\$11	\$12	\$13
142653	2"	40	13.5	6	\$12	\$13	\$14
142654	2-1/2"	40	15.4	6	\$14	\$15	\$17
142655	3"	44	17.9	6	\$21	\$23	\$25
142656	4"	47	17.6	6	\$31	\$34	\$37
142657	5"	54	18.5	6	\$45	\$50	\$55
142658	6"	57	18.5	6	\$58	\$64	\$70

BROCHAS DE IXTLE CON MANGO PLÁSTICO



- Resina epóxica que sujeta las cerdas.
- Ideal para aplicar materiales sobre superficies rugosas.

CÓDIGO	ANCHO	LARGO CERDA MM	ESPOSOR CERDA MM	📦	SUB DIST.	MAYOREO	MENUDEO
123377	4"	88	140	6	\$56	\$62	\$68
123378	5"	88	145	6	\$69	\$76	\$84
123379	6"	90	150	6	\$80	\$88	\$97

CEPILLOS PARA PINTAR



- 123351**
- Mango ergonómico de diseño reforzado.
 - Filamentos 100% sintéticos.

- 123352**
- Cerda cola de caballo y de filamento sintético.
 - Mango ergonómico.
 - Con entrada de rosca para extensión.

- 123353**
- Cerda de fibra de ixtle 100% natural.
 - Entrada con rosca estándar para extensión.



CÓDIGO	DESCRIPCIÓN	DIMENSIONES	PINCELES (A) LONGITUD DE LA CERDA	PINCELES (B X C)	📦	SUB DIST.	MAYOREO	MENUDEO
123351	De cerdas sintéticas	93 x 160 mm	45 mm	7 x 14	4	\$69	\$76	\$84
123352	De cerdas mixtas	93 x 160 mm	38 mm	7 x 14	4	\$81	\$89	\$98
123353	De cerdas naturales	64 x 255 mm	50 mm	5 x 21	4	\$141	\$155	\$171

CABO DE MADERA PARA CEPILLOS



- Mango de madera barnizado.

CÓDIGO	LARGO	📦	SUB DIST.	MAYOREO	MENUDEO
CAB43	48"	1	\$24	\$26	\$29



RODILLOS Y ACCESORIOS PARA PINTAR

REVOLVEDORES DE PINTURA



123349

- Para revolver todo tipo de pinturas, pastas, adhesivos, resanadores, compuestos, mezclas de cemento, etc.
- Operación silenciosa y autocontrolable.



CÓDIGO	MEDIA	SUB. DIST.	MAYOREO	MENUEDO	
123349	2 x 15"	1	\$91	\$100	\$110
123350	4 x 29"	1	\$104	\$114	\$125

RENDIMIENTO DE PINTURA

- La función de la felpa es aplicar la pintura, NO conservarla.



• OTROS RODILLOS



• RODILLOS SURTEK

ESPECIALES PVC

- Ideal para aplicar textura o para obtener un acabado tipo estuco en una sola aplicación.
- Formulado especialmente para dejar textura rugosa. Montado en tubo de PVC, resistente a los solventes.



ESPONJA

- Calidad profesional para superficies lisas, techos, concreto y paredes de block.

FELPA

- Para proyectos en interior, ideales para retoques en superficies lisas.

NAILON

- Para proyectos en interior, ideales para pintar barandales.

RODILLOS PARA PINTAR DE POLIÉSTER



123356

- Maneral con entrada para extensión.

- Ideal para la aplicación de pintura tanto en interiores y exteriores, gracias a su variedad de tamaños y espesores en felpa es útil para cualquier tipo de superficie y acabado.
- Elaborados con materiales de primera calidad que permite optimizar el rendimiento de la pintura.
- Felpa adherida por termofusión resistente a toda clase de solventes.
- Cuerpo interno de polipropileno.



123357

CÓDIGO	LONGITUD	ESPESOR	SUPERFICIE RECOMENDADA DE USO	SUB. DIST.	MAYOREO	MENUEDO	
123356	4"	3/4"	Rugosa	1	\$41	\$45	\$50
123383	7"	5/8"	Rugosa	1	\$39	\$43	\$47
123340	9"	3/8"	Lisa	1	\$44	\$48	\$53
123381	9"	5/8"	Rugosa	1	\$45	\$50	\$55
123341	9"	3/4"	Rugosa	1	\$47	\$52	\$57
123382	9"	9"	Extra rugosa	1	\$48	\$53	\$58
123342	9"	1-1/4"	Extra rugosa	1	\$49	\$54	\$59
123380	12"	5/8"	Rugosa	1	\$57	\$63	\$69

REPUESTOS DE RODILLOS PARA PINTAR DE POLIÉSTER

CÓDIGO	PARA CÓDIGO	LONGITUD	ESPESOR DE LA FELPA	SUPERFICIE RECOMENDADA DE USO	SUB. DIST.	MAYOREO	MENUEDO	
123357	123356	4"	3/4"	Rugosa	1	\$13	\$14	\$15
123387	123383	7"	5/8"	Rugosa	1	\$19	\$21	\$23
123343	123340	9"	3/8"	Lisa	1	\$23	\$25	\$28
123385	123381	9"	5/8"	Rugosa	1	\$24	\$26	\$29
123344	123341	9"	3/4"	Rugosa	1	\$25	\$28	\$31
123386	123382	9"	1"	Extra rugosa	1	\$26	\$29	\$32
123345	123342	9"	1-1/4"	Extra rugosa	1	\$27	\$30	\$33
123384	123380	12"	5/8"	Rugosa	1	\$32	\$35	\$39

RODILLO PARA PINTAR DE MICROFIBRA



123392



123396

- Ideal para trabajos en interiores y exteriores dónde se requiera de un acabado fino.
- Elaborados con materiales de primera calidad que permite optimizar el rendimiento de la pintura.
- Maneral con entrada para extensión.
- Las microfibras de poliéster permiten tener una mejor retención de pintura en la parte superior.
- Al mismo tiempo permite desarrollar una mejor cobertura sobre la superficie.

CÓDIGO	LONGITUD	ESPESOR DE LA ESPONJA	SUPERFICIE RECOMENDADA DE USO	SUB. DIST.	MAYOREO	MENUEDO	
123392	9"	3/8"	Lisa	1	\$65	\$72	\$79

REPUESTO

123396	9"	3/8"	Lisa	1	\$33	\$36	\$40
--------	----	------	------	---	------	------	------

RODILLOS PARA PINTAR DE ESPONJA



123394

- Maneral con entrada para extensión.



123397

- Ideal para la aplicación de pintura tanto en interiores y exteriores, especialmente para retoques de pintura en grandes superficies lisas y semilisas.
- Elaborados con materiales de primera calidad que permite optimizar el rendimiento de la pintura.
- Ideales para grandes superficies ya que por su naturaleza absorbente cubrirá más área por cada carga de pintura.
- Cuerpo interno de polipropileno.

CÓDIGO	LONGITUD	ESPESOR	SUPERFICIE RECOMENDADA DE USO	SUB. DIST.	MAYOREO	MENUEDO	
123389	4"	3/8"	Lisa	1	\$37	\$41	\$45
123393	9"	3/8"	Lisa	1	\$76	\$84	\$92
123394	9"	3/4"	Rugosa	1	\$81	\$89	\$98

REPUESTOS DE RODILLOS PARA PINTAR DE ESPONJA

CÓDIGO	PARA CÓDIGO	LONGITUD	ESPESOR DE LA FELPA	SUB. DIST.	MAYOREO	MENUEDO	
*123391	4"	3/8"	3/8"	1	\$15	\$17	\$19
123397	9"	3/8"	3/8"	1	\$53	\$58	\$64
123398	9"	3/4"	3/4"	1	\$65	\$72	\$79

RODILLO PARA PINTAR DE NAILON



123388



123390

- Ideal para la aplicación de pintura tanto en interiores y exteriores, especialmente para zonas de detalle donde se requiera un acabado fino y que la pintura no salpique.
- Elaborados con materiales de primera calidad que permite optimizar el rendimiento de la pintura.
- Cuerpo interno de polipropileno.
- Incluye rosca para extensión.

CÓDIGO	LONGITUD	ESPESOR DE LA ESPONJA	SUPERFICIE RECOMENDADA DE USO	SUB. DIST.	MAYOREO	MENUEDO	
123388	4"	3/8"	Lisa	1	\$28	\$31	\$34

REPUESTO DE RODILLOS PARA PINTAR DE NAILON

123390	4"	3/8"	Lisa	1	\$9	\$10	\$11
--------	----	------	------	---	-----	------	------

RODILLOS Y ACCESORIOS PARA PINTAR

RODILLO PARA PINTAR DE PVC



123395



123399



MANERALES PARA RODILLOS PARA PINTAR



123299



123346



123298



123297

- Ideal para aplicar textura y obtener un acabado tipo estuco en una sola aplicación.
- Elaborado con PVC de la mas alta calidad resistente a solventes.
- Especialmente diseñado para acabados texturizados.
- Incluye rosca para extensión.

CÓDIGO	LONGITUD	ESPESOR	SUPERFICIE RECOMENDADA DE USO	📦	SUB DIST.	MAYOREO	MENUDEO
123395	9"	7/16"	Para pasta texturizadora	1	\$93	\$102	\$112
REPUESTO							
123399	9"	7/16"	Para pasta texturizadora	1	\$76	\$84	\$92

- Mango profesional con estructura de acero y entrada para extensión reforzada con casquillo.
- Puede utilizarse con todos los repuestos de rodillo.



CÓDIGO	CAPACIDAD	📦	SUB DIST.	MAYOREO	MENUDEO
123299	Maneral para rodillos 4" sin jaula	1	\$21	\$23	\$25
123298	Maneral para rodillos 4"	1	\$33	\$36	\$40
123346	Maneral para rodillos 9"	1	\$42	\$46	\$51
123297	Maneral reforzado para rodillos 9"	1	\$65	\$72	\$79

EXTENSIONES TELESCÓPICAS PARA PINTAR



- Cuerpo de acero.
- Punta de rosca para ajustar los rodillos.



CÓDIGO	LONGITUD	📦	SUB DIST.	MAYOREO	MENUDEO
CAB55	1.2 m	1	\$33	\$36	\$40
CAB56	2.4 m	1	\$59	\$65	\$72

JUEGO DE HERRAMIENTA PARA PINTAR



11
PIEZAS



Código	Descripción	
123361	Kit pintura 3 piezas	1
123389	Rodillo pintar esponja 4 x 3/8"	1
123314	Brocha mango plástico 2-1/2"	1
137402	Guantes nailon G	1
137326	Lentes seguridad ajustable	1
137351	Mascarilla respirador 1 filtro	1
123354	Destapador de cubetas	1
138081	Cinta masking tape azul 3/4"	2

CÓDIGO	PIEZAS	📦	SUB DIST.	MAYOREO	MENUDEO
JPT11	11	1	\$448	\$493	\$542

JUEGO DE HERRAMIENTA PARA PINTAR



3
PIEZAS



Contenido	
Base para rodillos de 10.4" x 4.1"	1
Maneral para rodillos 9"	1
Repuesto para rodillos de 9"	1

- Para pintar paredes, techos y otras grandes superficies.

CÓDIGO	DESCRIPCIÓN	📦	SUB DIST.	MAYOREO	MENUDEO
123361	Kit pintura 3 piezas	1	\$76	\$84	\$92

CHAROLA PARA PINTAR



- Diseño especial para optimizar el uso de la pintura.
- Estructura de base reforzada.



CÓDIGO	MEDIDAS	📦	SUB DIST.	MAYOREO	MENUDEO
123347	14" x 11"	1	\$28	\$31	\$34

RODILLOS Y ACCESORIOS PARA PINTAR

PROTECTOR DE PLÁSTICO PARA PINTAR



NUEVO



- Plástico protector para trabajos ligeros.
- Polietileno de alta densidad.
- Ideal para proteger el piso, alfombras, muebles y máquinas cuando se esta trabajando.

Esperare fecha de lanzamiento.

CÓDIGO	MEDIDA	AREA DE COBERTURA	ESPESOR	MATERIAL	📦	SUB DIST.	MAYOREO	MENUDEO
PROP3	2.5m x 4m	10 m²	2 mm	Polietileno	1	\$20	\$22	\$24

CINTAS MASKING TAPE

CINTAS MASKING TAPE AZUL PARA ENMASCARAR



VIDEO



CIM02

- Cinta para enmascaramiento de interior y exterior para superficies múltiples.
- Adherencia media.
- Se desprende fácilmente luego de usarse.
- No deja residuo en su aplicación y no daña la superficie.
- Resistente a rayos UV.
- Material papel crepe.
- Material del adhesivo a base de goma sintética, impide que la cinta se despreque o se filtre pintura para trabajos donde se requiere mayor precisión.

CÓDIGO	DIÁMETRO TOTAL	DIÁMETRO INTERNO	ANCHO	LARGO	ESPESOR	📦	SUB DIST.	MAYOREO	MENUDEO
CIM01	110 mm	110 mm	24 mm	50 m	0.13 mm	1	\$79	\$87	\$96
CIM02	110 mm	110 mm	36 mm	50 m	0.13 mm	1	\$119	\$131	\$144
CIM03	110 mm	110 mm	48 mm	50 m	0.13 mm	1	\$159	\$175	\$193

CINTAS MASKING TAPE ALTAS TEMPERATURAS PARA ENMASCARAR



VIDEO



CIM05

- Sus principales usos son empaque, sujeción, empalme, etiquetado, enmascaramiento y armado de bultos.
- Soporta altas temperatura de hasta 95°C por 30 minutos.
- Adherencia media-alta.
- Material papel crepe.
- Material del adhesivo goma sintética.

CÓDIGO	DIÁMETRO TOTAL	DIÁMETRO INTERNO	ANCHO	LARGO	ESPESOR	📦	SUB DIST.	MAYOREO	MENUDEO
CIM04	110 mm	80 mm	24 mm	50 m	0.12 mm	1	\$59	\$65	\$72
CIM05	110 mm	80 mm	36 mm	50 m	0.12 mm	1	\$88	\$97	\$107
CIM06	110 mm	80 mm	48 mm	50 m	0.12 mm	1	\$115	\$127	\$140

CINTAS MASKING TAPE AZUL PARA ENMASCARAR



138080

- Adherencia baja.
- Adhesivo de emulsión acrílica.
- Ideal para trabajos que requieren permanencia hasta por tres semanas sin dejar residuos.

CÓDIGO	DIÁMETRO TOTAL	DIÁMETRO INTERNO	ANCHO	LARGO	ESPESOR	📦	SUB DIST.	MAYOREO	MENUDEO
138080	123 mm	76 mm	13 mm	50 m	0.14 mm	6	\$28	\$31	\$34
138081	123 mm	76 mm	19 mm	50 m	0.14 mm	6	\$44	\$48	\$53
138082	123 mm	76 mm	24 mm	50 m	0.14 mm	6	\$57	\$63	\$69
138083	123 mm	76 mm	36 mm	50 m	0.14 mm	6	\$87	\$96	\$106
138084	123 mm	76 mm	48 mm	50 m	0.14 mm	6	\$110	\$121	\$133

CINTAS MASKING TAPE PARA ENMASCARAR



138030

- Para usarse en operaciones de enmascarado temporal en trabajos de pintura en general.
- Despegado limpio (sin residuos).
- Gran resistencia a la humedad, solventes y pinturas.
- Respaldo de papel crepado con adhesivo de hule resina.

CÓDIGO	DIÁMETRO TOTAL	DIÁMETRO INTERNO	ANCHO	LARGO	ESPESOR	📦	SUB DIST.	MAYOREO	MENUDEO
138030	123 mm	76 mm	13 mm	50 m	0.15 mm	6	\$16	\$18	\$20
138031	123 mm	76 mm	19 mm	50 m	0.15 mm	4	\$23	\$25	\$28
138032	123 mm	76 mm	24 mm	50 m	0.15 mm	3	\$30	\$33	\$36
138033	123 mm	76 mm	36 mm	50 m	0.15 mm	2	\$45	\$50	\$55
138034	123 mm	76 mm	48 mm	50 m	0.15 mm	2	\$61	\$67	\$74

DESTAPADOR DE CUBETAS

DESTAPADOR DE CUBETAS



- Fabricado en polipropileno de alta resistencia.
- Para destapar cubetas de 19 lts y galón.

CÓDIGO	📦	SUB DIST.	MAYOREO	MENUDEO
123354	12	\$37	\$41	\$45

IMPERMEABILIZANTES Y SELLADORES

IMPERMEABILIZANTES



USO GENERAL

AHORRO DE ENERGÍA

FIBRANTADO NO REQUIERE MALLA

REDUCE LA TEMPERATURA

PRODUCTO BIO-DEGRADABLE

RÁPIDA Y FÁCIL APLICACIÓN



IMB3

- Impermeabilizante acrílico elastomérico, con fibras naturales integradas para evitar el uso de telas de refuerzo.
- En color blanco se obtiene gran reflexión a rayos solares, con excelente resistencia al intemperismo y a la transmisión de calor.
- Resinas de alta calidad para proteger techos y muros de la lluvia.
- Para techos en aplicaciones residenciales, comerciales o industriales.
- Cubre 1 m² por litro, a dos capas.
- NOM 018 STPS 2015.

CUBETA

CÓDIGO	Cubeta de 19 l			
	IMB3	IMT3	IMB5	IMT5
COLOR	Blanco	Rojo óxido	Blanco	Rojo óxido
COLOR ILUSTRATIVO				
PROTECCIÓN	3 años	3 años	5 años	5 años
☑	1	1	1	1
SUB. DIST.	\$1,422	\$1,422	\$1,784	\$1,784
MAYOREO	\$1,564	\$1,564	\$1,962	\$1,962
MENUDEO	\$1,720	\$1,720	\$2,158	\$2,158

SELLADORES VINÍLICOS



USO GENERAL



SV100



SV200

- Tipo vinílico.
- Rendimiento aprox. de 11 m²/L.
- Acabado semibrillante.
- Solvente 5 partes de agua limpia por una parte de sellado.
- Tiempo de secado:
 - Tacto: 30 min.
 - Curado: 72 h.

***CUBETA LATA**

CÓDIGO	Lata de 4 l	Cubeta de 19 l
	SV100	*SV200
COLOR	Blanco	Blanco
COLOR ILUSTRATIVO		
☑	1	1
SUB. DIST.	\$284	\$1,057
MAYOREO	\$312	\$1,163
MENUDEO	\$343	\$1,279

SELLADOR DE CEMENTO PLÁSTICO



USO GENERAL

CON RESINAS POLIMÉRICAS

PRODUCTO BIO-DEGRADABLE

RÁPIDA Y FÁCIL APLICACIÓN



- Para usar como tapa poro, y primario promotor de adhesión en sistemas impermeabilizantes acrílicos.
- Puede usarse también como sellador para superficies que recibirán pinturas acrílicas o vinílicas.
- De alta calidad, con cargas minerales y fibras seleccionadas.
- Libre de solventes tóxicos o volátiles.
- NOM 018 STPS 2015.

CUBETA

CÓDIGO	CONTENIDO	COLOR	☑	SUB. DIST.	MAYOREO	MENUDEO
SCP4	4 litros		1	\$531	\$584	\$642

PINTURAS

MUESTRARIO DE PINTURAS EN AEROSOL



USO GENERAL

\$ PVL



PINTURAS EN AEROSOL 300 ML



USO GENERAL

SURTEK

\$ PVL



Válvula de fácil aplicación.

Las pinturas en aerosol Surtek:

- Mayor poder cubriente
- No dañan la capa de ozono.
- Secado rápido.
- Contenido 300 ml.
- La pintura en aerosol Surtek se adhiere con fuerza a la superficie sobreviviendo al paso de los años.
- La tapa indica el color de la pintura.
- El color de la tapa es ilustrativo.
- Nota: antes de usar, agite perfectamente.
- Los colores mostrados son ilustrativos pueden diferir del color real.
- NOM 018 STPS 2015.

LATA

Colores sólidos 300 ml

CÓDIGO	AES301	AES303	AES304	AES305	AES306	AES307	AES308	AES310
COLOR	Negro brillante	Negro satinado	Gris claro	Gris maquinaria	Blanco brillante	Blanco mate	Barniz	Naranja
COLOR ILUSTRATIVO								
☑	1	1	1	1	1	1	1	1
SUB. DIST.	\$38	\$38	\$38	\$38	\$38	\$38	\$38	\$41
MAYOREO	\$42	\$42	\$42	\$42	\$42	\$42	\$42	\$45
MENUDEO	\$46	\$46	\$46	\$46	\$46	\$46	\$46	\$50

Colores sólidos 300 ml

CÓDIGO	AES312	AES313	AES314	AES315	AES316
COLOR	Café tabaco	Azul cielo	Ultramar	Azul orgánico	Verde bosque
COLOR ILUSTRATIVO					
☑	1	1	1	1	1
SUB. DIST.	\$38	\$38	\$38	\$38	\$38
MAYOREO	\$42	\$42	\$42	\$42	\$42
MENUDEO	\$46	\$46	\$46	\$46	\$46

Colores metálicos 300 ml

CÓDIGO	AEM301	AEM302
COLOR	Aluminio	Cromo
COLOR ILUSTRATIVO		
☑	1	1
SUB. DIST.	\$49	\$49
MAYOREO	\$54	\$54
MENUDEO	\$59	\$59

Colores alta temperatura 300 ml

CÓDIGO	AET301
COLOR	Negro alta temperatura
COLOR ILUSTRATIVO	
☑	1
SUB. DIST.	\$88
MAYOREO	\$97
MENUDEO	\$107

- La carta de color muestra el color real de las nuevas pinturas en aerosol Surtek.

GRANEL

CÓDIGO	DESCRIPCIÓN	☑	SUB. DIST.	MAYOREO	MENUDEO
AE-MUEST	Muestrario de pinturas	1	\$71	\$78	\$86

PINTURAS

PINTURAS EN AEROSOL 400 ML



\$ PVL

LATA

Colores sólidos 400 ml

CÓDIGO	AES401	AES402	AES403	AES404	AES405	AES406	AES407	AES408	AES409	AES410	AES411	AES412	AES413	AES414
COLOR	Negro brillante	Negro satinado	Negro mate	Gris maquinaria	Gris	Gris acero	Gris claro	Blanco brillante	Blanco mate	Barniz	Barniz mate	Marfil	Amarillo limón	Amarillo caterpillar
COLOR ILUSTRATIVO														
📦	1	1	1	1	1	1	1	1	1	1	1	1	1	1
SUB DIST.	\$53	\$53	\$53	\$53	\$53	\$53	\$53	\$53	\$53	\$53	\$53	\$53	\$53	\$53
MAYOREO	\$58	\$58	\$58	\$58	\$58	\$58	\$58	\$58	\$58	\$58	\$58	\$58	\$58	\$58
MENUDEO	\$64	\$64	\$64	\$64	\$64	\$64	\$64	\$64	\$64	\$64	\$64	\$64	\$64	\$64

Colores sólidos 400 ml

CÓDIGO	AES415	AES416	AES417	AES418	AES420	AES421	AES422	AES423	AES424	AES425	AES426	AES427	AES428
COLOR	Café ocre	Naranja	Rojo primario	Rosa mexicano	Rojo	Rojo oscuro	Café tabaco	Azul cielo	Ultramar	Azul orgánico	Esmeralda	Verde ecológico	Verde bosque
COLOR ILUSTRATIVO													
📦	1	1	1	1	1	1	1	1	1	1	1	1	1
SUB DIST.	\$53	\$53	\$53	\$53	\$53	\$53	\$53	\$53	\$53	\$53	\$53	\$53	\$53
MAYOREO	\$58	\$58	\$58	\$58	\$58	\$58	\$58	\$58	\$58	\$58	\$58	\$58	\$58
MENUDEO	\$64	\$64	\$64	\$64	\$64	\$64	\$64	\$64	\$64	\$64	\$64	\$64	\$64

Colores metálicos 400 ml

CÓDIGO	AEM401	AEM402	AEM403	AEM404	AEM405	AEM406	AEM407
COLOR	Negro metálico	Aluminio	Cromo	Oro	Cobre	Rojo metálico	Azul metálico
COLOR ILUSTRATIVO							
📦	1	1	1	1	1	1	1
SUB DIST.	\$69	\$69	\$69	\$69	\$69	\$69	\$69
MAYOREO	\$76	\$76	\$76	\$76	\$76	\$76	\$76
MENUDEO	\$84	\$84	\$84	\$84	\$84	\$84	\$84

Colores fluorescentes 400 ml

CÓDIGO	AEF402	AEF403	AEF404	AEF405
COLOR	Naranja fluorescente	Rosa fluorescente	Azul fluorescente	Verde fluorescente
COLOR ILUSTRATIVO				
📦	1	1	1	1
SUB DIST.	\$69	\$69	\$69	\$69
MAYOREO	\$76	\$76	\$76	\$76
MENUDEO	\$84	\$84	\$84	\$84



ESMALTES DE SECADO RÁPIDO



SP40100

SP40200

SP40300

Las pinturas en aerosol Surtek:

- Mayor poder cubriente
- No dañan la capa de ozono.
- Secado rápido.
- La tapa indica el color de la pintura.
- Agite perfectamente antes de usar.
- Nota: Los colores mostrados son ilustrativos pueden diferir del color real.
- NOM 018 STPS 2015.

LATA

CÓDIGO	Lata de 250 ml				Lata de 1 L				Lata de 4 L					
	SP40100	SP40199	SP40200	SP40212	SP40245	SP40262	SP40299	SP40300	SP40312	SP40345	SP40362	SP40369	SP40393	SP40399
COLOR	Blanco	Negro	Blanco	Canario	Rojo	Azul brillante	Negro	Blanco	Canario	Rojo	Azul brillante	Azul oscuro	Gris claro	Negro
COLOR ILUSTRATIVO														
📦	12	12	6	6	6	6	6	2	2	2	2	2	2	2
SUB DIST.	\$76	\$76	\$230	\$230	\$230	\$230	\$230	\$820	\$820	\$820	\$820	\$820	\$820	\$820
MAYOREO	\$84	\$84	\$253	\$253	\$253	\$253	\$253	\$902	\$902	\$902	\$902	\$902	\$902	\$902
MENUDEO	\$92	\$92	\$278	\$278	\$278	\$278	\$278	\$992	\$992	\$992	\$992	\$992	\$992	\$992

PINTURAS

ESMALTES ANTICORROSIVOS



- Esmalte alquidático, base solvente.
- Rendimiento aprox. de 7 m²/l.
- Acabado brillante.
- Solvente 10-15% con solvente o gasolina.
- Tiempo de secado:
 - Tacto: 4 h.
 - Curado: 7 días.
- NOM 018 STPS 2015.



SP30100

SP30200

SP30300

LATA

CÓDIGO	Lata de 250 ml		Lata de 1 l		Lata de 4 l	
	SP30100	SP30199	SP30200	SP30299	SP30300	SP30399
COLOR	Blanco	Negro	Blanco	Negro	Blanco	Negro
COLOR ILUSTRATIVO						
📦	12	12	6	6	2	2
SUB DIST.	\$77	\$77	\$218	\$218	\$723	\$706
MAYOREO	\$85	\$85	\$240	\$240	\$795	\$777
MENUDEO	\$94	\$94	\$264	\$264	\$875	\$855

ESMALTES ANTICORROSIVOS PARA METAL



- Esmalte alquidático, base solvente.
- Rendimiento aprox. de 16-18 m²/l.
- Acabado mate.
- Solvente 30 a 40% de solvente 6032, X-100 ó T-200.
- Tiempo de secado:
 - Tacto: 45 min.
 - Curado: 7 días 80%.
- NOM 018 STPS 2015.



SP50256

SP50356

LATA

CÓDIGO	Lata de 1 L	Lata de 4 L
	SP50256	SP50356
COLOR	Rojo óxido	Rojo óxido
COLOR ILUSTRATIVO		
📦	1	1
SUB DIST.	\$181	\$612
MAYOREO	\$199	\$673
MENUDEO	\$219	\$740

CUBETAS DE PINTURA VINÍLICA PREMIUM



- Pintura vinil-acrílica.
- Rendimiento aprox. de 7m²/L.
- Exteriores e interiores.
- Duración hasta de 4 años.
- Acabado mate.
- Solvente 10% de agua limpia.
- Tiempo de secado:
 - Tacto: 30 min.
 - Curado: 72 h.
- NOM 018 STPS 2015.



SP10400

CUBETA

CÓDIGO	Cubeta de 19 L						
	SP10400	SP10414	SP10416	SP10421	SP10446	SP10468	SP10499
COLOR	Blanco	Amarillo intenso	Amarillo durazno	Marfil	Rojo taurino	Azul intenso	Negro
COLOR ILUSTRATIVO							
📦	1	1	1	1	1	1	1
SUB DIST.	\$1,674	\$1,674	\$1,674	\$1,674	\$1,674	\$1,674	\$1,674
MAYOREO	\$1,841	\$1,841	\$1,841	\$1,841	\$1,841	\$1,841	\$1,841
MENUDEO	\$2,025	\$2,025	\$2,025	\$2,025	\$2,025	\$2,025	\$2,025

CUBETAS DE PINTURA VINÍLICA



- Pintura vinil-acrílica.
- Rendimiento aprox. de 6 m²/L.
- Interiores y exteriores techados.
- Duración 6 meses hasta 1 año.
- Solvente 10% de agua limpia.
- Tiempo de secado:
 - Tacto: 30 min.
 - Curado: 72 h.
- NOM 018 STPS 2015.



SP20400

CUBETA

CÓDIGO	Bote de 4 l	Cubeta de 19 l				
	SP20300	SP20400	SP20421	SP20422	SP20466	SP20476
COLOR	Blanco	Blanco	Marfil	Amarillo paja	Azul mar	Verde pistache
COLOR ILUSTRATIVO						
📦	2	1	1	1	1	1
SUB DIST.	\$240	\$767	\$767	\$767	\$767	\$767
MAYOREO	\$264	\$844	\$844	\$844	\$844	\$844
MENUDEO	\$290	\$928	\$928	\$928	\$928	\$928

RESANADOR DE MUROS

JUEGO DE HERRAMIENTA PARA RESANAR



13 PIEZAS



Código	Descripción	
113512	Resanador de muros 1 L	1
123083	Espátula rígida mango madera 3"	1
LAG400	Lija agua grano 400	5
137320	Gafas seguridad transparente	1
137351	Mascarilla respirador 1 filtro	1
137354	Cartucho respirador polvo	1
137355	Cartucho respirador pintura	1
137405	Guantes nailon G	1
123262	Cepillo alambre 6 x 19 sin mango	1

CÓDIGO	PIEZAS	📦	SUB DIST.	MAYOREO	MENUDEO
JHR13	13	1	\$564	\$620	\$682

RESANADORES DE MUROS



113510

- Tiene una gran adherencia y al secar se puede lijar y pintar, ya que no pierde volumen.
- La manera más fácil y económica para rellenar cuarteaduras, hoyos pequeños, cabezas de clavos o tornillos, imperfecciones en paredes, etc.
- NOM 018 STPS 2015.

CUBETA

CÓDIGO	CAPACIDAD	📦	SUB DIST.	MAYOREO	MENUDEO
113510	236 ml	1	\$39	\$43	\$47
113511	1/2 litro	1	\$93	\$102	\$112
113512	1 litro	1	\$141	\$155	\$171



SEGURIDAD EN TODO MOMENTO

CLASE DE VENTA	CLASE DE HERRAMIENTAS	PAG	MARCA			
			URREA	SURTEK	FDY	
Protección personal	Juego de equipo de protección personal	744	•	•		
	Arneses y cables de seguridad	754	•	•		
	Botas de seguridad	774	•	•	•	
	Botiquín de primeros auxilios	776		•		
	Caretas y gafas para soldar	745	•	•	•	
	Cascos de seguridad	748	•	•		
	Chalecos de seguridad	758	•	•	•	
	Contingencia sanitaria	757		•		
	Fajas	760	•	•		
	Guantes	768	•	•	•	
	Impermeables	761	•	•	•	
	Lentes de seguridad, goggle y protector facial	750	•	•	•	
	Mascarillas	753		•		
	Orejeras y tapones	753	•	•		
	Rodilleras	764	•	•		
	Ropa para soldar	765	•	•		
	Señalización	Banderines	777		•	
		Cadenas plásticas	777		•	
		Cintas antiderrapantes	777		•	
Cintas de señalización		777		•		
Conos de precaución		778		•		
Malla para construcción		778		•		
Señalamientos		779		•		
Topes de estacionamiento		780		•		
Triángulos reflejantes		780		•		

urrea.com

Estamos mejorando constantemente nuestros productos, es por esto que la información, imagen, características y disponibilidad de los mismos pueden cambiar sin previo aviso.

SURTEK

JUEGOS DE EQUIPO DE PROTECCIÓN PERSONAL

JUEGO DE EQUIPO DE PROTECCIÓN PERSONAL PARA SOLDADOR



NUEVO

USO PESADO

6
PIEZAS

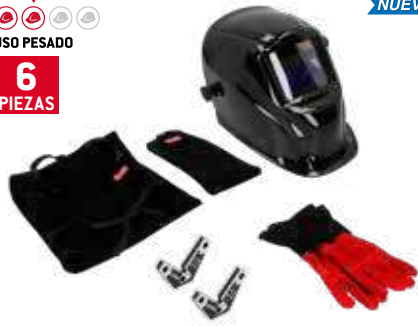

Contenido	
USCS4	Careta soldar electrónica celda solar lisa 1
USS1	Mandil de camaza 1 m 1
USS3	Mangas de camaza 57 cm 1
USGLS	Guantes tipo soldador 1
ESQU20	Esquinas magnéticas para soldar 20 lb 2

CÓDIGO	PIEZAS	📦	SUB. DIST.	MAYOREO	MENUDEO
JPS6	6	1	\$2,441	\$2,685	\$2,954

JUEGOS DE ARNESES



ANSI OSHA
USO PESADO

Limite de carga al impacto 3,000 kg



USA01A

- Desechar después del primer siniestro.
- Cumplen con la Norma: ANSI Z359.1.
- Certificado disponible.

CÓDIGO	DESCRIPCIÓN	TALLA	📦	SUB. DIST.	MAYOREO	MENUDEO
USA01A	Contra caídas	36-40	1	\$2,179	\$2,397	\$2,637
USA01B	Contra caídas	40-44	1	\$2,179	\$2,397	\$2,637



USA02A

CÓDIGO	DESCRIPCIÓN	TALLA	📦	SUB. DIST.	MAYOREO	MENUDEO
USA02A	De posicionamiento	36-40	1	\$2,951	\$3,246	\$3,571
USA02B	De posicionamiento	40-44	1	\$2,951	\$3,246	\$3,571

JUEGOS DE EQUIPO DE PROTECCIÓN PERSONAL BÁSICOS PROFESIONALES



USO INDUSTRIAL

4
PIEZAS

M
TALLA



Contenido -JPM4-	
USH01W	Casco ajuste matraca blanco 1
USL005	Lentes seguridad Zeus transparentes 1
USCH11	Chaleco rojo M 1
UST01	Tapones para oídos reutilizables 1

CÓDIGO	PIEZAS	TALLA DE CHALECO	📦	SUB. DIST.	MAYOREO	MENUDEO
JPM4	4	M	1	\$865	\$952	\$1,047

4
PIEZAS

G
TALLA



Contenido -JPG4-	
USH01W	Casco ajuste matraca blanco 1
USL005	Lentes seguridad Zeus transparentes 1
USCH12	Chaleco rojo G 1
UST01	Tapones para oídos reutilizables 1

CÓDIGO	PIEZAS	TALLA DE CHALECO	📦	SUB. DIST.	MAYOREO	MENUDEO
JPG4	4	G	1	\$865	\$952	\$1,047

4
PIEZAS

EG
TALLA



Contenido -JPX4-	
USH01W	Casco ajuste matraca blanco 1
USL005	Lentes seguridad Zeus transparentes 1
USCH13	Chaleco rojo EG 1
UST01	Tapones para oídos reutilizables 1

CÓDIGO	PIEZAS	TALLA DE CHALECO	📦	SUB. DIST.	MAYOREO	MENUDEO
JPX4	4	EG	1	\$865	\$952	\$1,047

JUEGOS DE EQUIPO DE PROTECCIÓN PERSONAL BÁSICOS COLOR ROSA



USO INDUSTRIAL

4
PIEZAS

CH
TALLA



Contenido -JPRC4-	
USH01W	Casco ajuste matraca blanco 1
USL008	Lentes seguridad Orion transparente/rosa 1
USCH81	Chaleco rosa CH 1
UST01	Tapones para oídos reutilizables 1

CÓDIGO	PIEZAS	TALLA DE CHALECO	📦	SUB. DIST.	MAYOREO	MENUDEO
JPRC4	4	CH	1	\$887	\$976	\$1,074

4
PIEZAS

G
TALLA



Contenido -JPRG4-	
USH01W	Casco ajuste matraca blanco 1
USL008	Lentes seguridad Orion transparente/rosa 1
USCH83	Chaleco rosa G 1
UST01	Tapones para oídos reutilizables 1

CÓDIGO	PIEZAS	TALLA DE CHALECO	📦	SUB. DIST.	MAYOREO	MENUDEO
JPRG4	4	G	1	\$887	\$976	\$1,074

JUEGO DE EQUIPO DE PROTECCIÓN PERSONAL



100% POLIÉSTER
USO GENERAL

6
PIEZAS

UNITALLA
TALLA

Contenido	
137660	Lentes de seguridad Comfort transparentes 1
137308	Casco ajuste intervalos amarillo 1
137376	Chaleco de malla con correa ajustable naranja 1
137347	Tapones para oídos con corchón 1
137404	Guantes de nitrilo recubierto con nitrilo M 1
BOL01	Bolsa tipo morral de tela 35 x 45 cm 1

CÓDIGO	PIEZAS	📦	SUB. DIST.	MAYOREO	MENUDEO
JPB6	6	1	\$273	\$300	\$330



JUEGOS DE EQUIPO DE PROTECCIÓN PERSONAL

JUEGO COMBINADO DE HERRAMIENTA PARA REPARTIDOR BOTA TALLA #6

SURTEK

USO GENERAL

3
PIEZAS
6
TALLA



Contenido	
137527	Traje impermeable 2 piezas 1
137564	Botas plásticas jardineras #6 1
BOL01	Bolsa tipo morral tela 35 x 45 cm 1



CÓDIGO	PIEZAS	📦	SUB. DIST.	MAYOREO	MENUDEO
JR6	3	1	\$591	\$650	\$715

JUEGO COMBINADO DE HERRAMIENTA PARA REPARTIDOR BOTA TALLA #7

SURTEK

USO GENERAL

3
PIEZAS
7
TALLA



Contenido	
137527	Traje impermeable 2 piezas 1
137565	Botas plásticas jardineras #7 1
BOL01	Bolsa tipo morral tela 35 x 45 cm 1



CÓDIGO	PIEZAS	📦	SUB. DIST.	MAYOREO	MENUDEO
JR7	3	1	\$591	\$650	\$715

JUEGO COMBINADO DE HERRAMIENTA PARA REPARTIDOR BOTA TALLA #8

SURTEK

USO GENERAL

3
PIEZAS
8
TALLA



Contenido	
137527	Traje impermeable 2 piezas 1
137566	Botas plásticas jardineras #8 1
BOL01	Bolsa tipo morral tela 35 x 45 cm 1



CÓDIGO	PIEZAS	📦	SUB. DIST.	MAYOREO	MENUDEO
JR8	3	1	\$591	\$650	\$715

CARETAS Y GAFAS PARA SOLDAR

CARETAS PARA SOLDAR ELECTRÓNICAS SOLARES

II NIVEL DE SOMBRAS 9-13 RECARGA CON LUZ SOLAR

URREA

USO PESADO



USC6

USO PESADO



USC5

USO INDUSTRIAL



USC4

CÓDIGO	USC6	USC5	USC4
USO	USO PESADO	USO PESADO	USO INDUSTRIAL
CAMPO DE VISIÓN	98 x 62 mm	98 x 43 mm	92 x 42 mm
VELOCIDAD DE OSCURECIMIENTO	0.04 ms	0.04 ms	0.04 ms
DIN (ESTADO CLARO)	4	4	4
SUSPENSIÓN DE AJUSTE TIPO MATRACA	•	•	•
PANEL SOLAR	•	•	•
BATERÍAS	Baterías de litio CR2450	Baterías de litio CR2450	Baterías de litio CR2032
AJUSTE EXTERNO DE SENSIBILIDAD	n/a	•	n/a
AJUSTE EXTERNO DE TIEMPO DE RETARDO	n/a	•	n/a
AJUSTE DE INCLINACIÓN	5 posiciones	5 posiciones	5 posiciones
AJUSTE MANUAL DE SENSIBILIDAD	•	•	•
AJUSTE MANUAL DE TIEMPO DE RETARDO	•	•	•
VENTANA MÓVIL	n/a	n/a	n/a
📦	1	1	1
SUB. DIST.	\$2,683	\$1,823	\$1,582
MAYOREO	\$2,951	\$2,005	\$1,740
MENUDEO	\$3,246	\$2,206	\$1,914

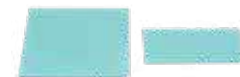

USC6R



REPUESTOS DE CARETAS PARA SOLDAR

CÓDIGO	DESCRIPCIÓN	PARA CÓDIGO	PARA CÓDIGO	PARA CÓDIGO	📦	SUB. DIST.	MAYOREO	MENUDEO
USC6R	Lente transparente	•	-	-	6	\$56	\$62	\$68
USC5R	Lente transparente	-	•	-	6	\$48	\$53	\$58
USC4R	Lente transparente	-	-	•	6	\$48	\$53	\$58

EQUIPO DE PROTECCIÓN PERSONAL Y SEÑALIZACIÓN

CARETAS Y GAFAS PARA SOLDAR

CARETAS PARA SOLDAR ELECTRÓNICAS SOLARES



USO MÁSTER

ENCENDIDO Y APAGADO AUTOMÁTICO

USO CON CELDAS SOLARES Y CON BATERÍAS

- Control de sensibilidad: bajo, alto controlado por dial infinito.
- Modo para esmerilar.
- Filtro de oscurecimiento automático.
- Alarma de batería baja.



CSS01



USO PROFESIONAL

ENCENDIDO Y APAGADO AUTOMÁTICO

- Control de sensibilidad: bajo, medio, alto.
- Modo para esmerilar.
- Filtro de oscurecimiento automático.



CSS02



USO PROFESIONAL

USO CON CELDAS SOLARES

- Uso con celdas solares.



137336

SURTEK

CÓDIGO	CSS01	CSS02	137336
USO	USO MÁSTER	USO PROFESIONAL	USO PROFESIONAL
ÁREA DE VISIÓN	98 x 43 mm	92 x 42 mm	92 x 42 mm
NIVEL DE SOMBRAS	9 - 13	9 - 13	9 - 13
VELOCIDAD DE OSCURECIMIENTO	1/25,000 s	1/15,000 s	1/15,000 s
PROTECCIÓN UV	DIN 16	DIN 16	DIN 16
ESTADO CLARO	DIN 4	DIN 4	DIN 4
TIPO DE AJUSTE	Matraca	Matraca	Matraca
PANEL SOLAR	•	•	•
BATERÍAS	Baterías de litio CR2450	Batería de litio no reemplazable	Baterías de litio CR2450
SENSORES DE ARCO	2	2	2
CONTROL DE SOMBRAS	Interno	Externo	Interno
AJUSTE DE INCLINACIÓN	5 posiciones	5 posiciones	5 posiciones
VENTANA MÓVIL	No	No	No
	1	1	1
SUB DIST.	\$1,522	\$1,276	\$1,374
MAYOREO	\$1,674	\$1,404	\$1,511
MENUDEO	\$1,841	\$1,544	\$1,662



137327



REPUESTOS DE CARETAS PARA SOLDAR

CÓDIGO	DESCRIPCIÓN	PARA CÓDIGO	PARA CÓDIGO	PARA CÓDIGO		SUB DIST.	MAYOREO	MENUDEO
CSS02R	Lente transparente	-	•	-	6	\$44	\$48	\$53
137337	Lente oscuro	•	-	-	6	\$39	\$43	\$47
137338	Lente transparente	-	-	•	6	\$42	\$46	\$51

CARETAS PARA SOLDAR ELECTRÓNICAS SOLARES



USO GENERAL

Encendido y apagado automático

Para uso con celdas solares

- Control de sensibilidad: bajo, medio, alto.
- Modo para esmerilar.
- Filtro de oscurecimiento automático.
- Alarma de batería baja.



CSF01



USO GENERAL

Encendido y apagado automático

Para uso con celdas solares

- Uso con celdas solares.



144173

FOY

\$ PVL

CÓDIGO	CSF01	144173
USO	USO GENERAL	USO GENERAL
ÁREA DE VISIÓN	92 x 42 mm	90 x 35 mm
NIVEL DE SOMBRAS	11	9 - 13
VELOCIDAD DE OSCURECIMIENTO	1/15,000 s	1/15,000 s
PROTECCIÓN UV	DIN 16	DIN 16
ESTADO CLARO	DIN 4	DIN 4
TIPO DE AJUSTE	Matraca	Matraca
PANEL SOLAR	•	•
BATERÍAS	Baterías de litio CR2450	Batería de litio no reemplazable
SENSORES DE ARCO	2	2
CONTROL DE SOMBRAS	-	Externo
AJUSTE DE INCLINACIÓN	5 posiciones	5 posiciones
VENTANA MÓVIL	No	No
	1	1
SUB DIST.	\$624	\$690
MAYOREO	\$686	\$759
MENUDEO	\$755	\$835



CSF01R



144174

REPUESTOS DE CARETAS PARA SOLDAR

CÓDIGO	DESCRIPCIÓN	PARA CÓDIGO	PARA CÓDIGO		SUB DIST.	MAYOREO	MENUDEO
CSF01R	Lente transparente	•	-	6	\$36	\$40	\$44
144174	Lente oscuro	-	•	6	\$37	\$41	\$45

EQUIPO DE PROTECCIÓN PERSONAL Y SEÑALIZACIÓN

CARETAS Y GAFAS PARA SOLDAR

CARETA PARA SOLDAR CON PORTAVIDRIO



- Cómoda y ligera.
- Suspensión de ajuste de matraca.
- Fabricada en plástico resistente a impactos y temperatura.
- Lente de policarbonato de sombra oscura resistente a los impactos y salpicaduras.

CÓDIGO	137331
USO	USO GENERAL
ÁREA DE VISIÓN	107 x 87 mm
NIVEL DE SOMBRAS	10 - 14
VELOCIDAD DE OSCURECIMIENTO	1/15,000 s
PROTECCIÓN UV	DIN 16
ESTADO CLARO	-
TIPO DE AJUSTE	Matraca
PANEL SOLAR	-
BATERÍAS	-
SENSORES DE ARCO	-
CONTROL DE SOMBRAS	Lente intercambiable
AJUSTE DE INCLINACIÓN	5 posiciones
VENTANA MÓVIL	No
	1
SUB. DIST.	€203
MAYOREO	€223
MENUDEO	€245

REPUESTOS DE CARETAS PARA SOLDAR

CÓDIGO	NIVEL	DESCRIPCIÓN	PARA CÓDIGO		SUB. DIST.	MAYOREO	MENUDEO
137372	10 sombras	Lente oscuro	137331	6	€22	€24	€26
137328	11 sombras	Lente oscuro	137331	6	€22	€24	€26
137373	12 sombras	Lente oscuro	137331	6	€22	€24	€26
137374	14 sombras	Lente oscuro	137331	6	€22	€24	€26
137327	-	Lente transparente	137331	6	€22	€24	€26

GAFAS PARA SOLDAR 6 SOMBRAS CON BANDA DE AJUSTE



- Cuentan con mica clara y una oscura de sombra 6.
- Para soldadura autógena.
- Banda de ajuste para la cabeza.

CÓDIGO	NIVEL		SUB. DIST.	MAYOREO	MENUDEO
137321	6 sombras	1	€100	€110	€121

CARETA PARA SOLDAR CON VENTANA MÓVIL



- Banda ajustable y ventana móvil.
- Diseño ligero.

CÓDIGO	144175
USO	USO DOMÉSTICO
ÁREA DE VISIÓN	99 x 42 mm
NIVEL DE SOMBRAS	10 - 14
VELOCIDAD DE OSCURECIMIENTO	-
PROTECCIÓN UV	DIN 16
ESTADO CLARO	-
TIPO DE AJUSTE	Matraca
PANEL SOLAR	-
BATERÍAS	-
SENSORES DE ARCO	-
CONTROL DE SOMBRAS	Lente intercambiable
AJUSTE DE INCLINACIÓN	5 posiciones
VENTANA MÓVIL	Sí
	1
SUB. DIST.	€185
MAYOREO	€204
MENUDEO	€224

REPUESTOS DE CARETAS PARA SOLDAR

CÓDIGO	NIVEL	DESCRIPCIÓN	PARA CÓDIGO		SUB. DIST.	MAYOREO	MENUDEO
144176	10 sombras	Lente oscuro	144175	6	€18	€20	€22
144177	11 sombras	Lente oscuro	144175	6	€18	€20	€22
144178	12 sombras	Lente oscuro	144175	6	€18	€20	€22
144179	14 sombras	Lente oscuro	144175	6	€18	€20	€22
144180	-	Lente transparente	144175	6	€18	€20	€22

GAFAS PARA SOLDAR 11 SOMBRAS CON CRISTAL ABATIBLE



- Cristal abatible.
- Diseño ergonómico.
- Para soldadura eléctrica.
- Respirador para evitar la presión en la cara.

CÓDIGO	NIVEL		SUB. DIST.	MAYOREO	MENUDEO
137334	11 sombras	6	€131	€144	€158

EQUIPO DE PROTECCIÓN PERSONAL Y SEÑALIZACIÓN

Siempre al entrar a una zona de riesgo es importante contar con protección para evitar accidentes. Algunas funciones de los cascos de seguridad son:

- Evitar el impacto de objetos que caen o de nuestra cabeza contra otros objetos o el suelo.
- Protegermos contra riesgos de voltaje.
- Identificar el puesto de una persona o trabajador. Aunque no existe una norma formal que especifique el uso del color en los cascos, algunas empresas pueden asignar este uso.

CÓDIGO DE COLORES



CASCO AMARILLO
Para el personal y operadores en trabajos de obra.



CASCO AZUL
Personal en el área de la electricidad, carpinteros y operadores técnicos.



CASCO BLANCO
Lo utilizan los gerentes, jefes de obra, supervisores, ingenieros, arquitectos, personal administrativo o topógrafos.



CASCO ROJO
Para personal de seguridad, bomberos o brigadas de emergencia.



CASCO ROSA
Se utiliza como casco provisional o en algunas empresas para el personal femenino.

CASCOS DE SEGURIDAD.

CASCOS DE SEGURIDAD

CASCOS CON AJUSTE DE MATRACA DE 4 PUNTOS



NOM



• Ajuste de matraca y suspensión de 4 puntos.



- Resistencia dieléctrica 20,000 V.
- Resistentes al impacto.
- Normas: NOM-115-STPS-2009.
- Cumplen con la Norma: ANSI/SEA Z89.1-2014. Certificado no disponible.

GRANEL

CÓDIGO	COLOR	📦	SUB. DIST.	MAYOREO	MENUDEO
USH01Y	● Amarillo	1	\$164	\$180	\$198
USH01B	● Azul	1	\$164	\$180	\$198
USH01W	○ Blanco	1	\$164	\$180	\$198
USH01R	● Rojo	1	\$164	\$180	\$198

CASCO DE ALA COMPLETA CON AJUSTE DE MATRACA DE 4 PUNTOS



NOM



- Resistencia dieléctrica 20,000 V.
- Con suspensión de 4 puntos.
- Arnés de polietileno.
- Resistente a impactos.
- Normas: NOM-115-STPS-2009.

BOLSA PLÁSTICA

CÓDIGO	COLOR	📦	SUB. DIST.	MAYOREO	MENUDEO
USH04W	○ Blanco	1	\$164	\$180	\$198

CASCOS CON AJUSTE DE INTERVALOS DE 4 PUNTOS



NOM



• Ajuste de intervalos y suspensión de 4 puntos.



- Resistencia dieléctrica 20,000 V.
- Resistentes al impacto.
- Normas: NOM-115-STPS-2009.
- Cumplen con la Norma: ANSI/SEA Z89.1-2014. Certificado no disponible.

GRANEL

CÓDIGO	COLOR	📦	SUB. DIST.	MAYOREO	MENUDEO
USH02Y	● Amarillo	1	\$120	\$132	\$145
USH02B	● Azul	1	\$120	\$132	\$145
USH02W	○ Blanco	1	\$120	\$132	\$145
USH02R	● Rojo	1	\$120	\$132	\$145
USH02P	● Rosa	1	\$120	\$132	\$145

CASCOS CON AJUSTE DE INTERVALOS DE 4 PUNTOS



USO PROFESIONAL



137308



137309



137310



137312

- Diseño ligero y cómodo.
- Fabricado con polietileno dieléctrico de alto impacto.
- Resiste hasta 20,000 volts, clase E.
- Con suspensión de 4 puntos con ajuste de intervalos.
- Norma: NOM-115-STPS-2009.
- Cumple con la Norma: ANSI Z89.1-2009. Certificado no disponible.

BOLSA PLÁSTICA

CÓDIGO	COLOR	📦	SUB. DIST.	MAYOREO	MENUDEO
137308	● Amarillo	1	\$106	\$117	\$129
137309	● Azul	1	\$106	\$117	\$129
137310	○ Blanco	1	\$106	\$117	\$129
137311	● Naranja	1	\$106	\$117	\$129
137312	● Rojo	1	\$106	\$117	\$129
137313	● Verde	1	\$106	\$117	\$129

BARBÍQUEJOS DE BANDA DE POLIÉSTER



USO PROFESIONAL



137620

137622

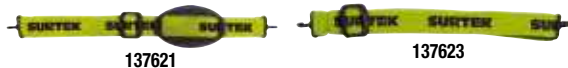

137621

137623

- Fabricados en banda de poliéster.
- Ganchos universales de policarbonato en los extremos.
- Con barbilla de TPE flexible para los modelos 137620 y 137621.
- Longitud de 40 cm.
- Compatible con cualquier casco que presente orificios de sujeción.
- Ganchos para ajuste que previenen el desprendimiento del casco.
- Cómodo y ligero.
- Lavable.
- Fácil de instalar.
- Color alta visibilidad para modelos 137621 y 137623.

CÓDIGO	DESCRIPCIÓN	📦	SUB. DIST.	MAYOREO	MENUDEO
137620	Negro con barbilla	1	\$21	\$23	\$25
137621	Alta visibilidad con barbilla	1	\$21	\$23	\$25
137622	Negro sin barbilla	1	\$18	\$20	\$22
137623	Alta visibilidad sin barbilla	1	\$18	\$20	\$22

EQUIPO DE PROTECCIÓN PERSONAL Y SEÑALIZACIÓN

LENTES DE SEGURIDAD.

TODOS LOS LENTES DE SEGURIDAD URREA CUENTAN CON:

APLICACIONES POR COLOR DE LA MICA



MICA NEGRA

Aplicaciones al aire libre o exceso de luminosidad.



MICA TRANSPARENTE

Para condiciones de luz normal.



MICA ÁMBAR

Aplicaciones en condiciones de luz baja, mejora la visión.



ANTI-RAYADURAS



PROTECCIÓN CONTRA RAYOS UV



ANTI-IMPACTO



ANTI-EMPAÑADURAS



MICAS DE POLICARBONATO



PESO LIGERO

• Cumple con la Norma: ANSI/SEA Z87.1-2015. Certificado no disponible.

TABLA COMPARATIVA DE LENTES Y GOGGLES DE SEGURIDAD

MODELO	USO	ANTI-IMPACTO	ANTI-RAYADURAS	PROTECCIÓN UV	ANTI-EMPAÑADURAS	COLOR DE MICA		
						Transparente	Ámbar	Negro
						•	•	•
Lentes modelo eclipse	USO PESADO	•	•	•	•	–	–	•
Lentes modelo top vision	USO PESADO	•	•	•	•	•	–	•
Lentes modelo cronos	USO PESADO	•	•	•	•	•	–	–
Lentes modelo poseidón	USO PESADO	•	•	•	•	•	–	–
Lentes modelo orión	USO PESADO	•	•	•	•	•	–	•
Lentes modelo apolo	USO PESADO	•	•	•	•	–	•	–
Lentes modelo active	USO PESADO	•	•	•	•	•	–	•
Lentes modelo universal	USO PESADO	•	•	•	•	•	–	•
Lentes modelo hades	USO PESADO	•	•	•	•	–	–	•
Lentes modelo sport	USO PESADO	•	•	•	•	•	•	•
Lentes modelo zeus	USO PESADO	•	•	•	•	•	–	–
Lentes confort	USO PROFESIONAL	•	•	•	–	•	•	•
Lentes reforzados	USO PROFESIONAL	•	•	•	–	•	•	•
Lentes panoramic	USO GENERAL	•	•	•	–	•	•	•
Lentes ajustables	USO GENERAL	–	•	•	–	•	–	–
Lentes ajustables negros	USO GENERAL	•	•	•	•	–	–	•
Lentes tradicionales	USO GENERAL	–	•	•	–	•	•	•
Lentes de seguridad Foy	USO DOMÉSTICO	•	•	•	–	•	•	•
Goggle de seguridad transparente Urrea	USO INDUSTRIAL	•	•	–	•	•	–	–
Goggle de seguridad transparente	USO PROFESIONAL	•	•	•	–	•	–	–
Goggle de seguridad transparente	USO GENERAL	•	•	•	–	•	–	–

APLICACIÓN POR COLOR DE LA MICA

COLOR	APLICACIÓN	COLOR	APLICACIÓN	COLOR	APLICACIÓN
TRANSPARENTE	Para condiciones de luz normal.	ÁMBAR	Aplicaciones en condiciones de luz baja, mejora la visión.	NEGRO	Aplicaciones al aire libre o exceso de luminosidad.

EQUIPO DE PROTECCIÓN PERSONAL Y SEÑALIZACIÓN

LENTE DE SEGURIDAD, GOGGLES Y PROTECTORES FACIALES

LENTE DE SEGURIDAD MODELO ECLIPSE



USO PESADO



• Cordón de nailon ajustable a las patas.



• Soporte para nariz de hule suave antideslizante.



CÓDIGO	COLOR DE MICA	⊞	SUB. DIST.	MAYOREO	MENUDEO
USL010	Negro	●	12	\$110	\$121 \$133

LENTE DE SEGURIDAD MODELO POSEIDÓN



USO PESADO



- Sin marcas o bordes que obstruyan la visión.
- Cumple con la Norma: ANSI/SEA Z87.1- 2015. Certificado no disponible.



CÓDIGO	COLOR DE MICA	⊞	SUB. DIST.	MAYOREO	MENUDEO
USL004	Transparente	○	12	\$105	\$116 \$128

LENTE DE SEGURIDAD MODELO ACTIVE



USO PESADO



USL014



USL015



• Cordón individual de nailon.



• Soporte de nariz de hule suave antideslizante.

- Cumple con la norma ANSI/SEA Z87.1-2015. Certificado no disponible.



CÓDIGO	COLOR DE MICA	⊞	SUB. DIST.	MAYOREO	MENUDEO
USL014	Transparente	○	12	\$105	\$116 \$128
USL015	Negro	●	12	\$105	\$116 \$128

LENTE DE SEGURIDAD MODELO TOP VISION



USO PESADO



USL011



• Patas de posiciones para mejor ajuste.



• Cordón de nailon ajustable a las patas.



• Soporte para nariz de hule antideslizante.



CÓDIGO	COLOR DE MICA	⊞	SUB. DIST.	MAYOREO	MENUDEO
USL011	Transparente	○	12	\$105	\$116 \$128
USL012	Negro	●	12	\$105	\$116 \$128

LENTE DE SEGURIDAD MODELO ORIÓN



USO PESADO



USL006

- Ideales en espacios con alta luminosidad.
- Patas de ajuste vertical y suaves que brindan mayor comodidad.
- Cumple con la Norma: ANSI/SEA Z87.1- 2015. Certificado no disponible.



CÓDIGO	COLOR DE MICA	MARCO	⊞	SUB. DIST.	MAYOREO	MENUDEO
USL006	Negro	● ●	12	\$105	\$116 \$128	
USL008	Transparente	○ ●	12	\$105	\$116 \$128	

LENTE DE SEGURIDAD MODELO UNIVERSAL



USO PESADO



USL019



USL020



• Soporte de nariz antideslizante.



• Correa de nailon ajustable a las patas, con sistema para modificar el largo de la correa.



- Cumple con la norma ANSI/SEA Z87.1-2015. Certificado no disponible.

CÓDIGO	COLOR DE MICA	⊞	SUB. DIST.	MAYOREO	MENUDEO
USL019	Transparente	○	12	\$105	\$116 \$128
USL020	Negro	●	12	\$105	\$116 \$128

LENTE DE SEGURIDAD MODELO CRONOS



USO PESADO



- Soporte de hule suave antideslizante.
- Para espacios con luz normal.
- Cumple con la Norma: ANSI/SEA Z87.1- 2015. Certificado no disponible.



CÓDIGO	COLOR DE MICA	⊞	SUB. DIST.	MAYOREO	MENUDEO
USL003	Transparente	○	12	\$105	\$116 \$128

LENTE DE SEGURIDAD MODELO APOLO



USO PESADO



- Soporte para nariz.
- Mejoran la definición.
- Ideales en espacios con luz baja.
- Patas ajustables.
- Cumple con la Norma: ANSI/SEA Z87.1- 2015. Certificado no disponible.



CÓDIGO	COLOR DE MICA	⊞	SUB. DIST.	MAYOREO	MENUDEO
USL007	Ámbar	●	12	\$105	\$116 \$128

LENTE DE SEGURIDAD MODELO HADES



USO PESADO



- Patas extensibles para adaptarse al tamaño del rostro.
- Filtra el 99% de los rayos UV.
- Fabricados en policarbonato.
- Cumple con la Norma: ANSI/SEA Z87.1- 2015. Certificado no disponible.



CÓDIGO	COLOR DE MICA	⊞	SUB. DIST.	MAYOREO	MENUDEO
USL001	Negro	●	12	\$94	\$103 \$113

EQUIPO DE PROTECCIÓN PERSONAL Y SEÑALIZACIÓN

LENTE DE SEGURIDAD, GOGGLES Y PROTECTORES FACIALES

LENTE DE SEGURIDAD MODELO SPORT



USO PESADO

- Patas de posiciones para mejor ajuste.
- Soporte para nariz de hule suave antideslizante.
- Cordón de nailon ajustable a las patas.



USL016



USL017



USL018

• Cumple con la Norma: ANSI/ISEA 87.1-2015. Certificado no disponible.

CÓDIGO	COLOR DE MICA	⊞	SUB. DIST.	MAYOREO	MENUEDO	
USL016	Transparente	○	12	\$92	\$101	\$111

CÓDIGO	COLOR DE MICA	⊞	SUB. DIST.	MAYOREO	MENUEDO	
USL017	Ámbar	●	12	\$92	\$101	\$111

CÓDIGO	COLOR DE MICA	⊞	SUB. DIST.	MAYOREO	MENUEDO	
USL018	Negro	●	12	\$92	\$101	\$111

LENTE DE SEGURIDAD MODELO ZEUS



USO PESADO



- Patas extensibles para mejor funcionamiento.
- Protección nasal para mayor seguridad y mejor comodidad.
- Lente monolenticular.
- Cumple con la Norma: ANSI/ISEA 87.1-2015. Certificado no disponible.

CÓDIGO	COLOR DE MICA	⊞	SUB. DIST.	MAYOREO	MENUEDO	
USL005	Transparente	○	12	\$84	\$92	\$101

LENTE DE SEGURIDAD REFORZADOS



REFORZADO PROTECCIÓN CONTRA RAYOS UV



137670

- Bordes herméticos que previenen la entrada de partículas a los ojos.
- Bordes de goma para hacerlos más resistentes a impactos y caídas.
- Cumple con la norma ANSI/ISEA Z87.1-1989. Certificado no disponible.

CÓDIGO	COLOR	⊞	SUB. DIST.	MAYOREO	MENUEDO	
137668	Transparente	○	6	\$85	\$94	\$103
137669	Negro	●	6	\$85	\$94	\$103
137670	Ámbar	●	6	\$85	\$94	\$103

LENTE DE SEGURIDAD CONFORT



CONFORT PROTECCIÓN CONTRA RAYOS UV



137660

- Patillas ajustables que permiten cambiar su longitud para ajustarse mejor al rostro.
- Puente nasal de material suave para brindar mayor comodidad.
- Cumple con la norma ANSI/ISEA Z87.1-1989. Certificado no disponible.

CÓDIGO	COLOR	⊞	SUB. DIST.	MAYOREO	MENUEDO	
137660	Transparente	○	6	\$49	\$54	\$59
137661	Negro	●	6	\$49	\$54	\$59
137662	Ámbar	●	6	\$49	\$54	\$59

LENTE DE SEGURIDAD PANORAMIC



PANORAMIC PROTECCIÓN CONTRA RAYOS UV



137677

- Proporciona mayor rango de visibilidad debido a que tiene bordes limpios.
- Cumple con la norma ANSI/ISEA Z87.1-1989. Certificado no disponible.

CÓDIGO	COLOR	⊞	SUB. DIST.	MAYOREO	MENUEDO	
137676	Transparente	○	6	\$44	\$48	\$53
137677	Negro	●	6	\$44	\$48	\$53
137678	Ámbar	●	6	\$44	\$48	\$53

LENTE DE SEGURIDAD AJUSTABLE



PROTECCIÓN CONTRA RAYOS UV



- Fabricados con policarbonato.
- Con protección lateral y puente nasal.
- Cumple con la norma ANSI/ISEA Z87.1-1989. Certificado no disponible.

CÓDIGO	COLOR	⊞	SUB. DIST.	MAYOREO	MENUEDO	
137326	Transparente	○	6	\$33	\$36	\$40

LENTE DE SEGURIDAD AJUSTABLE



PROTECCIÓN CONTRA RAYOS UV ANTI-EMPAÑADURAS



- Patillas que permiten cambiar su longitud para ajustarse mejor al rostro.
- Cumple con la norma ANSI/ISEA Z87.1-1989. Certificado no disponible.

CÓDIGO	COLOR	⊞	SUB. DIST.	MAYOREO	MENUEDO	
137684	Negro	●	6	\$33	\$36	\$40

LENTE DE SEGURIDAD, GOGGLES Y PROTECTORES FACIALES

LENTE DE SEGURIDAD TRADICIONALES

SURTEK

USO GENERAL ANTI-RAYADURAS PROTECCIÓN CONTRA RAYOS UV



137323

• Norma: ANSI Z.87.1-1989.

CÓDIGO	COLOR	📏	SUB. DIST.	MAYOREO	MENUDEO	
137323	Transparente	○	6	\$32	\$35	\$39



137324

CÓDIGO	COLOR	📏	SUB. DIST.	MAYOREO	MENUDEO	
137324	Negro	●	6	\$32	\$35	\$39



137325

CÓDIGO	COLOR	📏	SUB. DIST.	MAYOREO	MENUDEO	
137325	Ámbar	●	6	\$32	\$35	\$39

LENTE DE SEGURIDAD

FOY

USO DOMÉSTICO Protección contra rayos UV Anti-impacto Anti-rayaduras

\$ PVL



144183

- Cobertura envolvente.
- Rango de visión despejado.
- Cumple con la norma ANSI/ISEA Z87.1-1989.
- Certificado no disponible.

CÓDIGO	color	📏	SUB. DIST.	MAYOREO	MENUDEO	
144183	Transparente	○	6	\$23	\$25	\$28



144184

CÓDIGO	color	📏	SUB. DIST.	MAYOREO	MENUDEO	
144184	Negro	●	6	\$23	\$25	\$28



144185

CÓDIGO	color	📏	SUB. DIST.	MAYOREO	MENUDEO	
144185	Ámbar	●	6	\$23	\$25	\$28

GOGGLES DE SEGURIDAD, DISEÑO PANORÁMICO TRANSPARENTES

URREA

USO INDUSTRIAL DISEÑO PANORÁMICO MICAS DE POLICARBONATO



- Armazón de PVC.
- Con tratamiento antiempañante.
- Protege contra partículas volátiles, salpicaduras de químicos, chispas, etc.
- Banda elástica ajustable.
- Ventilación indirecta mediante válvulas.
- Cumple con la Norma: ANSI/SEA Z87.1-2015.
- Certificado no disponible.

CÓDIGO	DESCRIPCIÓN	📏	SUB. DIST.	MAYOREO	MENUDEO
USLG1	Goggle ventilación por válvulas	1	\$175	\$193	\$212

GOGGLES DE SEGURIDAD PROTECCIÓN CONTRA RAYOS UV

SURTEK

USO PROFESIONAL PROTECCIÓN CONTRA RAYOS UV



- Permite el uso de lentes con graduación.
- Fabricado en policarbonato y protección de PVC.
- Ventilación que reduce el empañamiento.
- Banda de ajuste para cabeza.

CÓDIGO	COLOR	📏	SUB. DIST.	MAYOREO	MENUDEO
137320	Transparente	6	\$50	\$55	\$61

GOGGLES DE SEGURIDAD PROTECCIÓN CONTRA RAYOS UV

SURTEK

USO GENERAL PROTECCIÓN CONTRA RAYOS UV



- Protege los ojos del usuario de polvo grueso y salpicaduras.
- Marco PVC translúcido.
- Lente transparente de PETG C30.
- Protección UV 99%.
- Banda de TPE.

CÓDIGO	COLOR	📏	SUB. DIST.	MAYOREO	MENUDEO
GOS01	Transparente	1	\$92	\$101	\$111

PROTECTOR DE SEGURIDAD FACIAL CON MICA DE POLICARBONATO

URREA

USO PESADO



- Ajuste tipo matraca.
- Diseño anatómico para proteger cara, ojos y cuello.
- Visor de policarbonato con abatimiento de 90°.
- Cumple con la Norma: ANSI/SEA Z87.1-2015.
- Certificado no disponible.

CÓDIGO	DESCRIPCIÓN	📏	SUB. DIST.	MAYOREO	MENUDEO
USFS1	Protector facial anatómico	1	\$482	\$530	\$583

PROTECTOR DE SEGURIDAD FACIAL CON MICA DE POLICARBONATO

SURTEK

USO PROFESIONAL



- Mica de policarbonato.
- Con ajuste de suspensión de matraca.
- Diseñado para la protección del rostro y del cuello.

CÓDIGO	COLOR	📏	SUB. DIST.	MAYOREO	MENUDEO
137305	Transparente	2	\$229	\$252	\$277

EQUIPO DE PROTECCIÓN PERSONAL Y SEÑALIZACIÓN

LENTES DE SEGURIDAD, GOGGLES Y PROTECTORES FACIALES

PROTECTOR DE SEGURIDAD FACIAL Y REPUESTO



USO GENERAL

ANTI SALPICADURAS



- Protege al usuario contra salpicaduras.
- Producto 100% lavable.
- Micas de PET intercambiables de 0.5 mm.
- Armazón de propileno.
- Banda elástica de TPE.

BOLSA

CÓDIGO	COLOR	☑	SUB DIST.	MAYOREO	MENUDEO
PFA02	Transparente	1	\$153	\$168	\$185
MICAS DE REPUESTO PARA PROTECTOR FACIAL (3 PIEZAS)					
PFA02R	Transparente	1	\$92	\$101	\$111

PROTECTOR DE SEGURIDAD FACIAL



\$ PVL



USO DOMÉSTICO

- PROTECCIÓN CARA Y OÍDOS
- ADHESIVO HIPOALERGÉNICO
- CORREA AJUSTABLE
- MICA LAVABLE



- Medidas: 23 x 42 cm.
- Protege al usuario de salpicaduras del exterior.
- Mica de polipropileno transparente de 16 puntos.

CÓDIGO	COLOR	☑	SUB DIST.	MAYOREO	MENUDEO
PFA01	Transparente	1	\$92	\$101	\$111

MASCARILLAS

CARTUCHOS PARA RESPIRADOR



USO PROFESIONAL



137354

- Polvo, vapores, humo derivado del procesamiento de metales, partículas de baja toxicidad.



137357

- Gases ácidos, cloro, cloruro de hidrógeno, dióxido de azufre.



137356

- Vapores inorgánicos y gases ácidos.

CÓDIGO	137354	137357	137356
PROTECCIÓN PARA	Polvo	Gases ácidos	Vapores inorgánicos
☑	6	6	6
SUB DIST.	\$31	\$76	\$76
MAYOREO	\$34	\$84	\$84
MENUDEO	\$37	\$92	\$92

OREJERAS Y TAPONES

OREJERA AJUSTABLE PARA PROTECCIÓN AUDITIVA



USO INDUSTRIAL

3 POSICIONES TRABAJO, DESCANSO Y RETIRADO ((dB) NIVEL DE REDUCCIÓN DE RUIDO NRR 30 DB



US02

- Almohadillas blandas que hacen de sello para minimizar el ruido.



- Se dobla fácilmente para su almacenamiento.
- Diadema de peso ligero, ajustable y de poca presión.
- Cumple con la Norma: ANSI S3.19 1974. Certificado no disponible.



US03

- Almohadillas blandas que hacen de sello para minimizar el ruido.



- Ajustable al casco.
- Acollchado suave de mayor confort.
- Cumple con la Norma: ANSI S3.19 1974. Certificado no disponible.



CÓDIGO	DESCRIPCIÓN	☑	SUB DIST.	MAYOREO	MENUDEO
US02	Orejera ajustable 30 dB	1	\$290	\$319	\$351

CÓDIGO	DESCRIPCIÓN	☑	SUB DIST.	MAYOREO	MENUDEO
US03	Orejera diel montable p/casco	1	\$329	\$362	\$398

OREJERA AJUSTABLE PARA PROTECCIÓN AUDITIVA



USO PROFESIONAL



- Reducción de ruido: 17 dB.
- Excelente bloqueo contra ruidos.
- Orejera acolchonada.
- Ajustable al tamaño de la cabeza.

CÓDIGO	GIRO	☑	SUB DIST.	MAYOREO	MENUDEO
137345	Orejera ligera para protección auditiva	5	\$141	\$155	\$171

EQUIPO DE PROTECCIÓN PERSONAL Y SEÑALIZACIÓN

OREJERAS Y TAPONES

TAPONES PARA OÍDOS REUTILIZABLES

USO INDUSTRIAL (dB) NIVEL DE REDUCCIÓN DE RUIDO NRR 27 DB



- Empacado individualmente en bolsa y caja portátil.
- Diseño tipo hongo de 4 capas y combinación de caucho sintético que permiten un ajuste perfecto al oído y reducen la presión interna.
- Cordón de nailon para cuello.
- Cumplen con la Norma: ANSI S3.19 1974. Certificado no disponible.

PRECIO POR PIEZA



CÓDIGO	DESCRIPCIÓN	⊞	SUB DIST.	MAYOREO	MENUDEO
UST01	Reutilizables	60	\$21	\$23	\$25

TAPONES PARA OÍDOS DESECHABLES

USO INDUSTRIAL FABRICADO EN POLIURETANO ALTA VISIBILIDAD



HIPOALERGÉNICOS



- Utilizados para proteger los oídos en atmósferas con altos niveles de ruido.
- Largo de cordón 70 cm.
- Cumplen con la Norma: ANSI S3.19 1974. Certificado no disponible.

PRECIO POR PIEZA



CÓDIGO	DESCRIPCIÓN	RELACIÓN SEÑAL/RUIDO	⊞	SUB DIST.	MAYOREO	MENUDEO
UST02	Uso general	SNR 32 dB	20	\$7.90	\$8.70	\$9.60
UST03	Uso industrial	SNR 32 dB	20	\$7.90	\$8.70	\$9.60
UST04	Anti-vibración	SNR 33 dB	20	\$9.20	\$10	\$11

TAPONES PARA OÍDOS CON CORDÓN DESECHABLES

USO PROFESIONAL



- Reducción de ruido: 28 dB.
- Excelente protección auditiva en ruidos de alta frecuencia.
- Ideal para largas jornadas de trabajo.
- Desechable.

CÓDIGO	DESCRIPCIÓN	⊞	SUB DIST.	MAYOREO	MENUDEO
137347	Con cordón	12	\$9.60	\$11	\$12

ARNESES

ARNESES

USO PESADO ANSI OSHA



RESISTENTE A LA CAÍDA CON TIRA REFLEJANTE

RESISTENTE A LA CAÍDA

RESISTENTE A LA CAÍDA POSICIÓN SUSPENDIDA



• Sencillo.



• Sencillo.



• Con cinturón.



• Sencillo.



• Con cinturón.

Contra caídas alta visibilidad

- Anillo "D" deslizable.
- Costuras resistentes a la abrasión, rayos UV, químicos y alcaloides.

ASCENSO Y DESCENSO RESISTENTE A LA CAÍDA POSICIÓN SUSPENDIDA

ASCENSO Y DESCENSO RESISTENTE A LA CAÍDA POSICIÓN VERTICAL



Suspensión

• Con cinturón.



Rescate

• Con cinturón.



CÓDIGO	USO	TIPO DE ARNÉS	DESCRIPCIÓN	TALLA	CAPACIDAD MÁXIMA	ANCHO DE BANDA	RESISTENCIA A TENSIÓN	ESPALDA	ANILLO "D" CINTURA	PECHO	HOMBROS	⊞	SUB DIST.	MAYOREO	MENUDEO
USA9A	USO PESADO	Contra caídas alta visibilidad	Sencillo	36-40	140 kg	1-3/4"	22.2 kN (2,267 kg)	1	-	-	-	1	\$1,111	\$1,222	\$1,344
USA9B	USO PESADO	Contra caídas alta visibilidad	Sencillo	40-44	140 kg	1-3/4"	22.2 kN (2,267 kg)	1	-	-	-	1	\$1,111	\$1,222	\$1,344
USA3A	USO PESADO	Contra caídas	Sencillo	36-40	140 kg	1-3/4"	22.2 kN (2,267 kg)	1	-	-	-	1	\$821	\$903	\$993
USA3B	USO PESADO	Contra caídas	Sencillo	40-44	140 kg	1-3/4"	28 kN (2,855 kg)	1	-	-	-	1	\$821	\$903	\$993
USA5A	USO PESADO	Contra caídas	Con cinturón	36-40	140 kg	1-3/4"	28 kN (2,855 kg)	1	-	-	-	1	\$1,017	\$1,119	\$1,231
USA5B	USO PESADO	Contra caídas	Con cinturón	40-44	140 kg	1-3/4"	22.2 kN (2,267 kg)	1	-	-	-	1	\$1,017	\$1,119	\$1,231
USA4A	USO PESADO	Posicionamiento	Sencillo	36-40	140 kg	1-3/4"	22.2 kN (2,267 kg)	1	2	-	-	1	\$995	\$1,095	\$1,205
USA4B	USO PESADO	Posicionamiento	Sencillo	40-44	140 kg	1-3/4"	28 kN (2,855 kg)	1	2	-	-	1	\$995	\$1,095	\$1,205
USA6A	USO PESADO	Posicionamiento	Con cinturón	36-40	140 kg	1-3/4"	22.2 kN (2,267 kg)	1	2	-	-	1	\$1,150	\$1,265	\$1,392
USA6B	USO PESADO	Posicionamiento	Con cinturón	40-44	140 kg	1-3/4"	22.2 kN (2,267 kg)	1	2	-	-	1	\$1,150	\$1,265	\$1,392
USA7A	USO PESADO	Suspensión	Con cinturón	36-40	140 kg	1-3/4"	28 kN (2,855 kg)	1	2	1	-	1	\$1,101	\$1,211	\$1,332
USA7B	USO PESADO	Suspensión	Con cinturón	40-44	140 kg	1-3/4"	28 kN (2,855 kg)	1	2	1	-	1	\$1,101	\$1,211	\$1,332
USA8A	USO PESADO	Rescate	Con cinturón	36-40	140 kg	1-3/4"	22.2 kN (2,267 kg)	1	-	-	2	1	\$1,095	\$1,205	\$1,326
USA8B	USO PESADO	Rescate	Con cinturón	40-44	140 kg	1-3/4"	22.2 kN (2,267 kg)	1	-	-	2	1	\$1,095	\$1,205	\$1,326

ARNESES



Los arneses de cuerpo completo se utilizan para una gran variedad de actividades, desde trabajos en la construcción hasta actividades recreativas. Existen arneses para caídas, posicionamiento, suspensión, entre otros. Es importante identificar las necesidades en el entorno de trabajo para elegir el arnés adecuado. Surtek cuenta con distintos tipos de arneses, todos ellos cumplen con los lineamientos de la norma ANSI A10.19/Z359.1. El uso de este equipo solo se limita al sistema contra caídas: el uso inadecuado de este equipo podría producirle lesiones graves o la muerte.

ARNESES



USO PROFESIONAL



- Desechar después de primer siniestro.
- Con hebillas de conexión rápida.
- Cinta de poliéster que resiste la abrasión, químicos y rayos ultravioleta.



CÓDIGO	USO	TIPO DE ARNÉS	TALLA	CAPACIDAD MÁXIMA	ANCHO DE BANDA	RESISTENCIA A TENSIÓN	ANILLO "D"				SUB. DIST.	MAYOREO	MENVUEO	
							ESPALDA	CINTURA	PECHO	HOMBROS				
137420	USO PROFESIONAL	Contra caídas	36-40	140 kg	1-3/4"	22.5 kN (2,300 kg)	1	-	-	-	1	\$503	\$553	\$608
137421	USO PROFESIONAL	Contra caídas	40-44	140 kg	1-3/4"	22.5 kN (2,300 kg)	1	-	-	-	1	\$503	\$553	\$608
137422	USO PROFESIONAL	Posicionamiento	36-40	140 kg	1-3/4"	22.5 kN (2,300 kg)	1	2	-	-	1	\$537	\$591	\$650
137423	USO PROFESIONAL	Posicionamiento	40-44	140 kg	1-3/4"	22.5 kN (2,300 kg)	1	2	-	-	1	\$537	\$591	\$650
137426	USO PROFESIONAL	Rescate	36-40	140 kg	1-3/4"	22.5 kN (2,300 kg)	1	-	-	2	1	\$558	\$614	\$675
137427	USO PROFESIONAL	Rescate	40-44	140 kg	1-3/4"	22.5 kN (2,300 kg)	1	-	-	2	1	\$558	\$614	\$675
137424	USO PROFESIONAL	Suspensión	36-40	140 kg	1-3/4"	22.5 kN (2,300 kg)	1	2	1	-	1	\$623	\$685	\$754
137425	USO PROFESIONAL	Suspensión	40-44	140 kg	1-3/4"	22.5 kN (2,300 kg)	1	2	1	-	1	\$623	\$685	\$754

ARNESES UNITALLA



USO PROFESIONAL



- Desechar después del primer siniestro.
- Con hebillas de conexión rápida.
- Cinta de poliéster que resiste la abrasión, químicos y rayos ultravioleta.
- Cumple con la Norma: ANSI Z359.1, Certificado no disponible.



CÓDIGO	USO	TIPO DE ARNÉS	TALLA	CAPACIDAD MÁXIMA	ANCHO DE BANDA	RESISTENCIA A TENSIÓN	ANILLO "D"				SUB. DIST.	MAYOREO	MENVUEO	
							ESPALDA	CINTURA	PECHO	HOMBROS				
137440	USO PROFESIONAL	Contra caídas	Unitalla	140 kg	1-3/4"	22.5 kN (2,300 kg)	1	-	-	-	1	\$498	\$548	\$603
137441	USO PROFESIONAL	Posicionamiento	Unitalla	140 kg	1-3/4"	22.5 kN (2,300 kg)	1	2	-	-	1	\$537	\$591	\$650
137443	USO PROFESIONAL	Rescate	Unitalla	140 kg	1-3/4"	22.5 kN (2,300 kg)	1	-	-	2	1	\$558	\$614	\$675
137442	USO PROFESIONAL	Suspensión	Unitalla	140 kg	1-3/4"	22.5 kN (2,300 kg)	1	2	1	-	1	\$619	\$681	\$749

CABLES DE SEGURIDAD

AMORTIGUADORES DE IMPACTO

ANSI OSHA
USO PESADO

URREA



USM2



USM1

- Desechar después del primer siniestro.
- Ayudan a disipar la fuerza acumulada en una caída.
- Es indispensable considerar la extensión del amortiguador al activarse cuando se calcula la distancia de caída.
- Amortiguador en banda plana de 1".
- Longitud 1.83 m.
- Costuras reforzadas.
- Ganchos doble seguro.
- Resistencia a la tensión 2,722 kg.
- Cumple con la Norma: ANSI Z359.1. Certificado no disponible



CÓDIGO	DESCRIPCIÓN	MEDIDA	📦	SUB. DIST.	MAYOREO	MENUDEO
USM2	Con cuerda de nailon	1.83 m	1	\$832	\$915	\$1,007
USM1	En banda costuras reforzadas	1.83 m	1	\$849	\$934	\$1,027

BANDOLA PARA LINIERO

ANSI OSHA
USO PESADO

NO ES UN ELEMENTO ANTI-CAIDAS

URREA



- Equipo diseñado para electricistas, linieros, telefonistas y cableeros, para utilizarse en labores que realizan en alturas mayores a 1.80 metros sobre el nivel del piso, con el fin de posicionar al usuario para que éste pueda trabajar con ambas manos libres.
- Sujetador de acero galvanizado con sistema de cierre automático que hace más fácil el ajuste.
- Nailon redondo. Fabricado con multifilamento primera calidad, tanto en el alma como en la parte externa con un diámetro de 5/8" (16 mm).
- Gancho de acero forjado con doble bloqueo que da mayor seguridad y comodidad en la apertura.
- Manguera de PVC que protege al producto.



CÓDIGO	ALCANCE MÁXIMO	LONGITUD TOTAL	📦	SUB. DIST.	MAYOREO	MENUDEO
USBL01	2 m	200 cm	1	\$1,150	\$1,265	\$1,392

AMORTIGUADOR DE IMPACTO

ANSI OSHA
USO PROFESIONAL

NO ES UN ELEMENTO ANTI-CAIDAS

SURTEK



- Desechar después del primer siniestro.
- Con amortiguador de impacto integrado que disipa la energía acumulada en una caída y dos ganchos de seguro de 3/4" (19 mm) en cada extremo.
- Sistema de amortiguación, que mantiene la fuerza de caída por debajo de 408 kg.



CÓDIGO	DESCRIPCIÓN	LONGITUD	📦	SUB. DIST.	MAYOREO	MENUDEO
137430	De suspensión y rescate	1.8 m	1	\$612	\$673	\$740

BANDOLA DE POSICIONAMIENTO

ANSI OSHA
USO PESADO

NO ES UN ELEMENTO ANTI-CAIDAS

URREA



- 1/2" ancho de la banda.
- Ganchos doble seguro.
- Resistencia a la tensión 2,272 kg.
- Costuras reforzadas.
- Cumple con la Norma: ANSI Z359.1. Certificado no disponible.



CÓDIGO	DESCRIPCIÓN	LONGITUD TOTAL	ANCHO	📦	SUB. DIST.	MAYOREO	MENUDEO
USBL2	Bandola de posicionamiento ajustable reforzado.	1.8 m	1/2"	1	\$586	\$645	\$710

CABLES DE SEGURIDAD

ANSI OSHA
USO PESADO

NO ES UN ELEMENTO ANTI-CAIDAS

URREA



USCP1

- Cuerdas de posicionamiento nailon trenzado de 1/2".
- Longitud 1.83 m.



USCR1

- Banda de poliéster de alta tenacidad de 1-3/4" ancho.
- Longitud 90 cm.
- Este no es un elemento anti-caída su empleo como tal es responsabilidad del usuario.
- Ganchos doble seguro.
- Cumple con la Norma: ANSI Z359.1. Certificado no disponible



CÓDIGO	DESCRIPCIÓN	LONGITUD	📦	SUB. DIST.	MAYOREO	MENUDEO
USCP1	De posicionamiento nailon reforzado	1.83 m	1	\$553	\$608	\$669
USCR1	De suspensión y rescate	0.9 m	1	\$734	\$807	\$888

CABLES DE SEGURIDAD

ANSI OSHA
USO PROFESIONAL

NO ES UN ELEMENTO ANTI-CAIDAS

SURTEK



- Este no es un elemento anti-caída su empleo como tal es responsabilidad del usuario.
- Resistencia a la tensión de 2,200 kg.
- Tiene dos ganchos de seguro de 3/4" (19 mm) en cada extremo.
- Fabricado en nailon trenzado de 5/8".



CÓDIGO	DESCRIPCIÓN	LONGITUD	📦	SUB. DIST.	MAYOREO	MENUDEO
137431	De posicionamiento	1.8 m	1	\$389	\$428	\$471

CINTURONES PARA LINIEROS

ANSI OSHA
USO PESADO

NO ES UN ELEMENTO ANTI-CAIDAS

URREA



USC01C

- Se ciñe a la cintura del trabajador.
- Lleva 2 anillos tipo "D" que sirven para enganchar los extremos de la bandola de seguridad; acolchonado en su parte interior y cuenta con bandas para portar herramienta.
- Banda de neopreno que ofrece mayor resistencia a la tensión.
- Banda de nailon de 4" que ofrece acolchonamiento.
- 4 compartimentos.



CÓDIGO	TALLA	LONGITUD TOTAL	LONGITUD USUAL	📦	SUB. DIST.	MAYOREO	MENUDEO
USC01C	36	108 cm	85 cm - 99 cm	1	\$958	\$1,054	\$1,159
USC01M	40	117 cm	93 cm - 108 cm	1	\$964	\$1,060	\$1,166
USC01G	44	120 cm	96 cm - 112 cm	1	\$1,018	\$1,120	\$1,232

CABLES DE SEGURIDAD

LÍNEAS DE VIDA AUTO RETRÁCTILES



- Desechar después del primer siniestro.
- Diseñados para limitar la distancia de caída libre y desaceleración así como fuerzas de detención.
- Sistema contra caída.
- La línea de vida al ser autoretráctil ayuda a que el trabajador que se encuentra en altura tenga más libertad de movimiento.
- Máximo desplazamiento de 60 cm una vez activado.



USLV2

USLV9

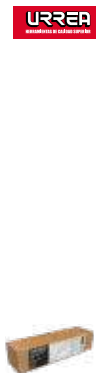

CÓDIGO	LARGO	BANDA	CAPACIDAD	📦	SUB. DIST.	MAYOREO	MENUDEO
USLV2	7 ft	Dyneema de 1"	140 kg	1	\$5,010	\$5,511	\$6,062
USLV6	20 ft	Acero de 3/16"	140 kg	1	\$10,764	\$11,840	\$13,024
USLV9	30 ft	Acero de 3/16"	140 kg	1	\$12,018	\$13,220	\$14,542

LÍNEA DE POSICIONAMIENTO



- Son utilizadas en aplicaciones donde el trabajador requiere protección en todo momento al recorrer tramos largos, tanto verticales como horizontales.
- Resistencia a la tensión 2,268 kg.
- 5/8" diámetro de cuerda.
- Ganchos doble seguro.
- Longitud 10 m.
- Cumple con la Norma: ANSI Z359.1. Certificado no disponible.



CÓDIGO	DESCRIPCIÓN	LONGITUD TOTAL	📦	SUB. DIST.	MAYOREO	MENUDEO
USLP1	Línea de posicionamiento	10 m	1	\$1,079	\$1,187	\$1,306

ANCLAJE DE PUNTO FIJO



- Los puntos fijos hacen un punto seguro de conexión indispensable para sujetar las líneas o accesorios que atan al equipo del operario.
- Punto fijo con argolla.
- 1-3/4" ancho de la banda.
- Banda de poliéster alta tenacidad.
- Resistencia a la tensión 3,090 kg.
- Costuras reforzadas.
- Longitud 90 cm.
- Cumple con la Norma: ANSI Z359.1. Certificado no disponible.



CÓDIGO	DESCRIPCIÓN	MEDIDA	📦	SUB. DIST.	MAYOREO	MENUDEO
USPF1	Punto fijo con argolla costuras reforzadas	0.9 m	1	\$246	\$271	\$298

ANCLAJE DE PUNTO FIJO



- Cinta de poliéster que resiste la abrasión, químicos y rayos ultravioleta.
- Anillo D fabricado en acero forjado.



CÓDIGO	MEDIDA	📦	SUB. DIST.	MAYOREO	MENUDEO
137432	1-3/4"	1	\$148	\$163	\$179

CONTINGENCIA SANITARIA

OVEROL DESECHABLE CON CAPUCHA



PLÁSTICO ABS



- Capucha sellable.
- Comodo y fresco.
- Cierre de plástico.
- Tela no tejida tipo SMS 70 g/m2.
- Mangas con hilo elástico entronchado.
- Disminuye el riesgo de contagio de enfermedades infecciosas y protege el cuerpo de salpicaduras.



SANITIZANTES EN AEROSOL



AROMA A NARANJA BIO
DESINFECTA Y SANITIZA



- Boquilla de fácil aplicación.
- Base alcohol etílico 70%.
- Elimina el 99.9% De los virus, bacterias y hongos.
- Elimina olores desagradables y las bacterias que lo provocan.
- Biodegradable producto de alta solubilidad en agua.



CÓDIGO	CONTENIDO	📦	SUB. DIST.	MAYOREO	MENUDEO
SAN01	250 ml	1	\$58	\$64	\$70
SAN02	420 ml	1	\$96	\$106	\$117

TAPETE SANITIZANTE



PARA USO EN INTERIORES Y EXTERIORES
DESINFECTA Y SANITIZA



- Vierta líquido sanitizante en el tapete para que en acción con los pines limpie su calzado de gérmenes y otros agentes.
- No incluye líquido sanitizante.
- Fabricado en PVC flexible.
- Altura de pines: 64 mm.



CÓDIGO	LARGO CM	ANCHO CM	ALTURA CM	CAPACIDAD	📦	SUB. DIST.	MAYOREO	MENUDEO
TSAN	67.5	50	2	500 ml	1	\$422	\$464	\$510

EQUIPO DE PROTECCIÓN PERSONAL Y SEÑALIZACIÓN

TABLA DE SELECCIÓN DE CHALECOS

DESCRIPCIÓN	TIPO DE CIERRE	BOLSAS	TIPO DE TELA	ABIERTO DE LOS COSTADOS	TIPO DE REFLEJANTE	COLORES DISPONIBLES
Chalecos cerrados con reflejante	Cremallera	8	Tejido plano	No	Prismático	● ● ●
Chalecos abiertos con reflejante	Cremallera	8	Tejido plano	Si	Prismático	● ●
Chalecos de alta visibilidad	Cremallera	0	Tejido de punto	No	Plateado	● ● ●

CHALECOS DE SEGURIDAD

CHALECOS DE SEGURIDAD TIPO SUPERVISOR CERRADOS CON REFLEJANTE



USO PESADO



- Reflejante prismático de 2" en pecho y espalda.
- Chaleco fabricado en tela de algodón de 250 gr/m: que lo hace liviano y cómodo para el usuario.
- Cierre delantero color negro reforzado de 20".
- 6 bolsas externas y 2 internas: permiten la organización de las herramientas de trabajo.

CÓDIGO	TALLA	COLOR	📦	SUB. DIST.	MAYOREO	MENUDEO
USCH11	Mediana	●	1	\$645	\$710	\$781
USCH12	Grande	●	1	\$645	\$710	\$781
USCH13	Extra grande	●	1	\$645	\$710	\$781
USCH14	Doble extra grande	●	1	\$645	\$710	\$781
USCH21	Mediana	●	1	\$645	\$710	\$781
USCH22	Grande	●	1	\$645	\$710	\$781
USCH23	Extra grande	●	1	\$645	\$710	\$781
USCH24	Doble extra grande	●	1	\$645	\$710	\$781
USCH81	Chico	●	1	\$645	\$710	\$781
USCH82	Mediano	●	1	\$645	\$710	\$781
USCH83	Grande	●	1	\$645	\$710	\$781

CHALECOS DE SEGURIDAD TIPO SUPERVISOR ABIERTOS CON REFLEJANTE



USO PESADO



- Reflejante prismático de 2" en pecho y espalda.
- Chaleco fabricado en tela de algodón de 250 gr/m: que lo hace liviano y cómodo para el usuario.
- 6 Broches ajustables en los costados.
- Cierre delantero color negro reforzado de 20".
- 6 bolsas externas y 2 internas: permiten la organización de las herramientas de trabajo.

CÓDIGO	TALLA	COLOR	📦	SUB. DIST.	MAYOREO	MENUDEO
USCH31	Mediana	●	1	\$645	\$710	\$781
USCH32	Grande	●	1	\$645	\$710	\$781
USCH33	Extra grande	●	1	\$645	\$710	\$781
USCH34	Doble extra grande	●	1	\$645	\$710	\$781
USCH41	Mediana	●	1	\$645	\$710	\$781
USCH42	Grande	●	1	\$645	\$710	\$781
USCH43	Extra grande	●	1	\$645	\$710	\$781
USCH44	Doble extra grande	●	1	\$645	\$710	\$781

CHALECOS TIPO SUPERVISOR ABIERTOS CON REFLEJANTE



USO PROFESIONAL

4 BOLSAS MULTIFUNCIONALES

TELA DE POLIÉSTER IMPERMEABLE

CON CINTAS REFLEJANTES



- Cintas reflejantes de color gris en la parte delantera y trasera que permiten que el usuario sea detectado fácilmente.
- Ajuste con cierre.
- Resistente a cambios climáticos, especialmente al contacto con agua.

CÓDIGO	TALLA	COLOR	📦	SUB. DIST.	MAYOREO	MENUDEO
137589	Unitalla	●	1	\$251	\$276	\$304
137590	Unitalla	●	1	\$251	\$276	\$304
137591	Unitalla	●	1	\$251	\$276	\$304
137592	Unitalla	●	1	\$251	\$276	\$304
137593	Unitalla	●	1	\$251	\$276	\$304
137594	Unitalla	●	1	\$251	\$276	\$304

CHALECOS DE SEGURIDAD TIPO SUPERVISOR CERRADOS DE ALTA VISIBILIDAD



USO PROFESIONAL



MALLA DE POLIÉSTER



- Unitalla
- Composición 100% poliéster
- Con refuerzo en las costuras.
- Ajuste con broches metálicos
- Diseño de gran durabilidad.
- 7 bolsos.

CÓDIGO	TALLA	COLOR	📦	SUB. DIST.	MAYOREO	MENUDEO
137548	Unitalla	●	1	\$263	\$289	\$318
137549	Unitalla	●	1	\$263	\$289	\$318

CHALECOS DE SEGURIDAD DE ALTA VISIBILIDAD



USO INDUSTRIAL



ALTA VISIBILIDAD

Aplicaciones:

- Uso general.
- Industria de la construcción.
- Trabajos de reparación y mantenimiento de carreteras.
- Uso en minas, bosques y montañas.



Color de alta visibilidad: permite que el usuario sea detectado fácilmente en zonas de trabajo.

- Resistente a la exposición del sol y cambios térmicos.
- Cintas que reflejan la luz que incide sobre ellas.

CÓDIGO	TALLA	COLOR	📦	SUB. DIST.	MAYOREO	MENUDEO
USCH51	Mediana	●	1	\$186	\$205	\$226
USCH52	Grande	●	1	\$186	\$205	\$226
USCH53	Extra grande	●	1	\$186	\$205	\$226
USCH54	Doble extra grande	●	1	\$186	\$205	\$226
USCH61	Mediana	●	1	\$186	\$205	\$226
USCH62	Grande	●	1	\$186	\$205	\$226



CÓDIGO	TALLA	COLOR	📦	SUB. DIST.	MAYOREO	MENUDEO
USCH63	Extra grande	●	1	\$186	\$205	\$226
USCH64	Doble extra grande	●	1	\$186	\$205	\$226
USCH71	Mediana	●	1	\$186	\$205	\$226
USCH72	Grande	●	1	\$186	\$205	\$226
USCH73	Extra grande	●	1	\$186	\$205	\$226
USCH74	Doble extra grande	●	1	\$186	\$205	\$226

EQUIPO DE PROTECCIÓN PERSONAL Y SEÑALIZACIÓN

CHALECOS DE SEGURIDAD

CHALECOS DE SEGURIDAD DE ALTA VISIBILIDAD CON CIERRE Y BOLSAS

SURTEK

USO PROFESIONAL

TELA DE TEJIDO DE PUNTO



137496

137497

Vista trasera

- Unitalla.
- Composición 100% poliéster.
- Con refuerzo en las costuras.
- Diseño ligero de gran durabilidad.
- 6 bolsas.

CÓDIGO	TALLA	COLOR	📦	SUB. DIST.	MAYOREO	MENUDEO
137496	Unitalla	🟠	1	\$164	\$180	\$198
137497	Unitalla	🟡	1	\$164	\$180	\$198

CHALECOS DE SEGURIDAD DE MALLA DE POLIÉSTER

SURTEK

USO PROFESIONAL

MALLA DE POLIÉSTER



Vista trasera

- Para uso en día y noche.
- Malla poliéster.
- Cintas prismáticas.
- Máxima visibilidad.

CÓDIGO	TALLA	COLOR	📦	SUB. DIST.	MAYOREO	MENUDEO
137375	Unitalla	🟠	5	\$153	\$168	\$185

CHALECOS DE SEGURIDAD DE ALTA VISIBILIDAD CON CIERRE

SURTEK

USO PROFESIONAL

TELA DE TEJIDO DE PUNTO



137498

137499

Vista trasera

- Unitalla.
- Composición 100% poliéster.
- Con refuerzo en las costuras.
- Diseño ligero de gran durabilidad.

CÓDIGO	TALLA	COLOR	📦	SUB. DIST.	MAYOREO	MENUDEO
137498	Unitalla	🟠	1	\$76	\$84	\$92
137499	Unitalla	🟡	1	\$76	\$84	\$92

CHALECO DE SEGURIDAD DE MALLA DE POLIÉSTER

SURTEK

USO GENERAL

MALLA DE POLIÉSTER



Vista trasera

- Para uso en día y noche.
- Malla de poliéster.
- Cintas prismáticas.

CÓDIGO	TALLA	COLOR	📦	SUB. DIST.	MAYOREO	MENUDEO
137376	Unitalla	🟠	5	\$69	\$76	\$84

CHALECOS DE SEGURIDAD CON CINTAS REFLEJANTES

SURTEK

USO GENERAL

TELA DE POLIÉSTER RESPIRABLE



137377

137378

Vista trasera

- Para uso en día y noche.
- Tela poliéster respirable.
- Cintas reflejantes plateadas.

CÓDIGO	TALLA	COLOR	📦	SUB. DIST.	MAYOREO	MENUDEO
137377	Unitalla	🟠	5	\$66	\$73	\$80
137378	Unitalla	🟡	5	\$65	\$72	\$79

CHALECOS DE SEGURIDAD DE MALLA DE POLIÉSTER

SURTEK

USO GENERAL

MALLA DE POLIÉSTER



Vista trasera

- Correas elásticas.
- Malla de punto abierto.
- Ajuste de doble gancho.
- Bies de 1" fabricado en polipropileno.
- Ajuste frontal de doble gancho y felpa.
- Banda reflejante 100% PVC con micro esferas.

CÓDIGO	TALLA	COLOR	📦	SUB. DIST.	MAYOREO	MENUDEO
137491	Unitalla	🟠	1	\$65	\$72	\$79
137492	Unitalla	🟡	1	\$65	\$72	\$79
137493	Unitalla	🟢	1	\$65	\$72	\$79
137494	Unitalla	🔴	1	\$65	\$72	\$79
137495	Unitalla	🟡	1	\$65	\$72	\$79

CHALECO DE SEGURIDAD CON CINTAS REFLEJANTES

FOY

\$ PVL

USO GENERAL

Malla de poliéster



Vista trasera

- Alta visibilidad.
- Cierre de gancho y felpa.
- Cintas prismáticas.

CÓDIGO	TALLA	COLOR	📦	SUB. DIST.	MAYOREO	MENUDEO
144170	Unitalla	🟠	5	\$90	\$99	\$109

CHALECO DE SEGURIDAD DE MALLA DE POLIÉSTER

FOY

\$ PVL

USO GENERAL

Malla de poliéster



Vista trasera

- Alta visibilidad.
- Cierre de gancho y felpa.
- Cintas prismáticas.

CÓDIGO	TALLA	COLOR	📦	SUB. DIST.	MAYOREO	MENUDEO
144171	Unitalla	🟡	5	\$45	\$50	\$55

CHALECO DE SEGURIDAD DE MALLA DE POLIÉSTER

FOY

\$ PVL

USO GENERAL

Malla de poliéster



Vista trasera

- Correas elásticas.
- Malla de poliéster.
- Cierre de gancho y felpa.

CÓDIGO	TALLA	COLOR	📦	SUB. DIST.	MAYOREO	MENUDEO
144172	Unitalla	🟠	5	\$41	\$45	\$50

TIRA DE IMPULSO CON CHALECOS DE SEGURIDAD

SURTEK

USO GENERAL

11 PIEZAS



137375

137378

CÓDIGO	DESCRIPCIÓN	📦	SUB. DIST.	MAYOREO	MENUDEO
126443	10 chalecos de seguridad más tira de impulso	1	\$1,160	\$1,276	\$1,404

EQUIPO DE PROTECCIÓN PERSONAL Y SEÑALIZACIÓN

FORMA CORRECTA DE UTILIZACIÓN DE LA FAJA

Es importante la protección en la parte sacrolumbar en el momento de hacer levantamiento de objetos pesados; el carecer de ello puede ocasionar daños severos a la espalda o la región abdominal.

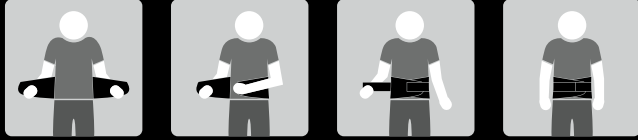

Tome ambos extremos de la faja y ajústelos hasta que se crucen en el frente a la altura del abdomen. Haga lo mismo con los extremos de las bandas exteriores y tire hacia el centro hasta sentirlos ajustados. Reajuste la faja, para sentirla cómoda, todas las veces que lo necesite.



La faja lumbar **NO** es un elemento de protección personal, es un elemento que limita doblar la espalda y solo nos recuerda que debemos flexionar las piernas.



¿QUÉ TALLA DEBO USAR?

- Mide tu cintura en la parte más ancha a la altura del ombligo.
- Selecciona tu talla basándote en esta tabla.

Talla	MEX	USA
CHICA	71 - 79 cm	28" - 31"
MEDIANA	80 - 87 cm	32" - 34"
GRANDE	88 - 94 cm	35" - 37"
X GRANDE	95 - 101 cm	36" - 40"
XX GRANDE	102 - 109 cm	41" - 43"

FAJAS

FAJAS RÍGIDAS

USO PESADO HEBILLAS DE ALTA VISIBILIDAD + TERCER CINTURÓN RÍGIDA



- Ayuda a corregir la postura del usuario para prevenir lesiones en la zona lumbar y brinda mayor confort en largas jornadas, estando de pie o en actividades de carga y descarga.

CÓDIGO	TALLA	📦	SUB. DIST.	MAYOREO	MENUDEO
USF04C	Chica	1	\$219	\$241	\$265
USF04M	Mediana	1	\$219	\$241	\$265
USF04G	Grande	1	\$219	\$241	\$265
USF04X	Extra grande	1	\$219	\$241	\$265
USF04EX	Doble extra grande	1	\$219	\$241	\$265

FAJAS RÍGIDAS

USO PROFESIONAL TERCER CINTURÓN Y HEBILLA DE ALTA VISIBILIDAD



TERCER CINTURÓN Y HEBILLA DE ALTA VISIBILIDAD



137543



- Esponja rígida en la parte interna del soporte.
- Confortable región abdominal con cierre de gancho y felpa.
- Cinturón con hebilla plástica de ajuste.
- Brinda confort en largas jornadas de trabajo, estando de pie o en actividades de carga y descarga.

CÓDIGO	TALLA	📦	SUB. DIST.	MAYOREO	MENUDEO
137543	Chica	1	\$192	\$211	\$232
137544	Mediana	1	\$192	\$211	\$232
137545	Grande	1	\$192	\$211	\$232
137546	Extra grande	1	\$192	\$211	\$232
137547	Doble extra grande	1	\$192	\$211	\$232

FAJAS ELÁSTICAS

USO PESADO HEBILLAS DE ALTA VISIBILIDAD + TERCER CINTURÓN



REFORZADA

REFORZADA

REFORZADA

PRODUCTO MEJORADO DOBLE MALLA

Elásticas reforzadas 3 cinturones
USF01C
USF01M
USF01G
USF01X
USF01EX



- Con bias rígido que evita la deformación del producto.
- Tirantes de elástico ajustable.
- Cinturón rígido reforzado.
- Banda elástica de ajuste.

Elásticas reforzadas
USF02C
USF02M
USF02G
USF02X
USF02EX



- Faja con bandas adicionales que proporciona soporte en la región abdominal y lumbar para prevenir lesiones ocasionadas por una mala postura.

De malla
USF03C
USF03M
USF03G
USF03X
USF03EX



CÓDIGO	Elásticas reforzadas 3 cinturones					Elásticas reforzadas					De malla				
	USF01C	USF01M	USF01G	USF01X	USF01EX	USF02C	USF02M	USF02G	USF02X	USF02EX	USF03C	USF03M	USF03G	USF03X	USF03EX
USO	USO PESADO					USO PESADO					USO PESADO				
TALLA	Chica	Mediana	Grande	Extra grande	Doble extra grande	Chica	Mediana	Grande	Extra grande	Doble extra grande	Chica	Mediana	Grande	Extra grande	Doble extra grande
ANCHO DEL ELÁSTICO	8"	8"	8"	8"	8"	8"	8"	8"	8"	8"	8"	8"	8"	8"	8"
SUB. DIST.	\$214	\$214	\$214	\$214	\$214	\$203	\$203	\$203	\$203	\$203	\$192	\$192	\$192	\$192	\$192
MAYOREO	\$235	\$235	\$235	\$235	\$235	\$223	\$223	\$223	\$223	\$223	\$211	\$211	\$211	\$211	\$211
MENUDEO	\$259	\$259	\$259	\$259	\$259	\$245	\$245	\$245	\$245	\$245	\$232	\$232	\$232	\$232	\$232

EQUIPO DE PROTECCIÓN PERSONAL Y SEÑALIZACIÓN

FAJAS

FAJAS ELÁSTICAS



3 VARILLAS EN LA ZONA LUMBAR

TERCER CINTURÓN Y HEBILLA DE ALTA VISIBILIDAD

3 VARILLAS EN LA ZONA LUMBAR

4 VARILLAS EN LA ZONA LUMBAR

MALLA RESPIRABLE

Reforzadas
137538
137539
137540
137541
137542



- Soporte sacrolumbar elástico.
- Reforzada con bandas elásticas para lograr un perfecto ajuste.
- Brinda confort en largas jornadas de trabajo, estando de pie o en actividades de carga y descarga.
- Ideal para prevención de lesiones en la zona lumbar.
- Broches de alta visibilidad.

Elásticas
137500
137501
137502
137503
137508



- Soporte sacrolumbar elástico de alto rendimiento para prevenir lesiones en la espalda baja.

Elásticas de malla
137504
137505
137506
137507
137509



- Soporte sacrolumbar en malla de alto rendimiento desarrollado para prevenir lesiones en la espalda baja.



CÓDIGO	137538	137539	137540	137541	137542	137500	137501	137502	137503	137508	137504	137505	137506	137507	137509
USO	USO PROFESIONAL					USO PROFESIONAL					USO PROFESIONAL				
TALLA	Chica	Mediana	Grande	Extra grande	Doble extra grande	Chica	Mediana	Grande	Extra grande	Doble extra grande	Chica	Mediana	Grande	Extra grande	Doble extra grande
📦	1	1	1	1	1	1	1	1	1	1	1	1	1	1	1
SUB DIST.	\$186	\$186	\$186	\$186	\$186	\$174	\$174	\$174	\$174	\$174	\$163	\$163	\$163	\$163	\$163
MAYOREO	\$205	\$205	\$205	\$205	\$205	\$191	\$191	\$191	\$191	\$191	\$179	\$179	\$179	\$179	\$179
MENUDEO	\$226	\$226	\$226	\$226	\$226	\$210	\$210	\$210	\$210	\$210	\$197	\$197	\$197	\$197	\$197

IMPERMEABLES

TRAJES IMPERMEABLES 2 PIEZAS CON REFLEJANTE TÉRMICO



2 PIEZAS



USIM41

- Sellado de alta frecuencia que no permite el paso de humedad.
- Pantalón con peto y tirantes ajustables que aporta una mayor comodidad para el usuario.
- Gorro integrado con cordón de ajuste.
- Calibre 0.35 mm.



CÓDIGO	TALLA	📦	SUB DIST.	MAYOREO	MENUDEO
USIM41	Mediana	1	\$612	\$673	\$740
USIM42	Grande	1	\$612	\$673	\$740
USIM43	Extra grande	1	\$612	\$673	\$740
USIM44	Doble extra grande	1	\$612	\$673	\$740

TRAJES IMPERMEABLES 2 PIEZAS CON REFLEJANTE



2 PIEZAS



137615

- Uniones selladas con alta frecuencia que no permiten el paso de la humedad.
- 1.34 m de largo.
- Composición exterior 100% PVC, interior 100% poliéster.
- Espesor 0,35 mm.



CÓDIGO	TALLA	📦	SUB DIST.	MAYOREO	MENUDEO
137615	Chica	1	\$460	\$506	\$557
137616	Mediana	1	\$460	\$506	\$557
137617	Grande	1	\$460	\$506	\$557
137618	Extra grande	1	\$460	\$506	\$557

IMPERMEABLES

TRAJES IMPERMEABLES 2 PIEZAS DE ALTA VISIBILIDAD

USO PESADO

2
PIEZAS



ALTA VISIBILIDAD



USIM21



- Sellado de alta frecuencia que no permite el paso de humedad.
- Pantalón con peto y tirantes ajustables que aporta una mayor comodidad para el usuario.
- Gorro integrado con cordón de ajuste.
- Calibre 0.35 mm.

CÓDIGO	TALLA	☑	SUB. DIST.	MAYOREO	MENUDEO
USIM21	Mediana	1	\$652	\$717	\$789
USIM22	Grande	1	\$652	\$717	\$789
USIM23	Extra grande	1	\$652	\$717	\$789
USIM24	Doble extra grande	1	\$652	\$717	\$789

TRAJES IMPERMEABLES 2 PIEZAS DE ALTA VISIBILIDAD

USO PROFESIONAL

2
PIEZAS

ALTA VISIBILIDAD



137533



- Uniones selladas con alta frecuencia que no permiten el paso de la humedad.
- Composición policloruro de vinilo 100% virgen.
- Espesor 0,2 mm.

CÓDIGO	TALLA	☑	SUB. DIST.	MAYOREO	MENUDEO
137533	Chica	1	\$438	\$482	\$530
137534	Mediana	1	\$438	\$482	\$530
137535	Grande	1	\$438	\$482	\$530
137536	Extra grande	1	\$438	\$482	\$530

TRAJES IMPERMEABLES 2 PIEZAS SIN REFLEJANTE

USO GENERAL

100% PVC

INTERIOR DE POLIÉSTER



2
PIEZAS



137525

- Con bolsas exteriores en gabardina.
- Cierre con cremallera y broches a presión.
- Juntas de sellado de alta frecuencia.

CÓDIGO	TALLA	☑	SUB. DIST.	MAYOREO	MENUDEO
137525	Chica	1	\$323	\$355	\$391
137526	Mediana	1	\$323	\$355	\$391
137527	Grande	1	\$323	\$355	\$391
137528	Extra Grande	1	\$323	\$355	\$391

GABARDINAS IMPERMEABLES CON REFLEJANTE TÉRMICO

USO PESADO



REFLEJANTE TÉRMICO



USIM31

- Abertura para la mano.
- Gorro integrado con cordón de ajuste.
- Sellado de alta frecuencia que no permite el paso de humedad.
- Calibre 0.35 mm.
- 1.34 m de largo.

CÓDIGO	TALLA	☑	SUB. DIST.	MAYOREO	MENUDEO
USIM31	Mediana	1	\$422	\$464	\$510
USIM32	Grande	1	\$422	\$464	\$510
USIM33	Extra grande	1	\$422	\$464	\$510
USIM34	Doble extra grande	1	\$422	\$464	\$510

GABARDINAS IMPERMEABLES CON REFLEJANTE

USO MÁSTER

100% PVC

CON CINTAS REFLEJANTES



2
PIEZAS



137611

- Uniones selladas con alta frecuencia que no permiten el paso de la humedad.
- 1.34 m de largo.
- Composición exterior 100% PVC, interior 100% poliéster.
- Espesor 0,35 mm.

CÓDIGO	TALLA	☑	SUB. DIST.	MAYOREO	MENUDEO
137611	Chica	1	\$323	\$355	\$391
137612	Mediana	1	\$323	\$355	\$391
137613	Grande	1	\$323	\$355	\$391
137614	Extra grande	1	\$323	\$355	\$391

GABARDINAS IMPERMEABLES DE ALTA VISIBILIDAD

USO PESADO



ALTA VISIBILIDAD



USIM11

- Gorro integrado con cordón de ajuste.
- Abertura para mano.
- Sellado de alta frecuencia que no permite el paso de humedad.
- Calibre 0.35 mm.
- 1.34 m de largo.

CÓDIGO	TALLA	☑	SUB. DIST.	MAYOREO	MENUDEO
USIM11	Mediana	1	\$460	\$506	\$557
USIM12	Grande	1	\$460	\$506	\$557
USIM13	Extra grande	1	\$460	\$506	\$557
USIM14	Doble extra grande	1	\$460	\$506	\$557

EQUIPO DE PROTECCIÓN PERSONAL Y SEÑALIZACIÓN

IMPERMEABLES

GABARDINAS IMPERMEABLES DE ALTA VISIBILIDAD



USO PROFESIONAL

ALTA VISIBILIDAD



- Uniones selladas con alta frecuencia que no permiten el paso de la humedad.
- Composición policloruro de vinilo 100% virgen.
- Espesor 0,2 mm.
- 1,34 m de largo.

CÓDIGO	TALLA	UNID.	SUB. DIST.	MAYOREO	MENUDEO
137529	Chica	1	\$323	\$355	\$391
137530	Mediana	1	\$323	\$355	\$391
137531	Grande	1	\$323	\$355	\$391
137532	Extra grande	1	\$323	\$355	\$391

GABARDINAS IMPERMEABLES SIN REFLEJANTE



USO GENERAL 100% PVC INTERIOR DE POLIÉSTER



137521

- Cierre con cremallera y broches a presión.
- Con bolsas.
- Juntas de sellado de alta frecuencia.

CÓDIGO	TALLA	UNID.	SUB. DIST.	MAYOREO	MENUDEO
137521	Chica	1	\$235	\$259	\$285
137522	Mediana	1	\$235	\$259	\$285
137523	Grande	1	\$235	\$259	\$285
137524	Extra Grande	1	\$235	\$259	\$285

PONCHO IMPERMEABLE CON REFLEJANTE TERMICO



USO PESADO REFLEJANTE TERMICO



- Sellado de alta frecuencia que no permite el paso de humedad.
- Bastilla cosida con hilo poliéster: para incrementar la vida útil del poncho.
- Gorro integrado con cordón de ajuste.

CÓDIGO	TALLA	UNID.	SUB. DIST.	MAYOREO	MENUDEO
USIM50	Unitalla	1	\$339	\$373	\$410

PONCHO IMPERMEABLE CON REFLEJANTE



USO MÁSTER 100% PVC CON CINTAS REFLEJANTES



- Uniones selladas con alta frecuencia que no permiten el paso de la humedad.
- Composición exterior 100% PVC, interior 100% poliéster.
- Espesor 0,35 mm.

CÓDIGO	TALLA	UNID.	SUB. DIST.	MAYOREO	MENUDEO
137619	Unitalla	1	\$268	\$295	\$325

PONCHO IMPERMEABLE DE ALTA VISIBILIDAD



USO PROFESIONAL ALTA VISIBILIDAD



- Uniones selladas con alta frecuencia que no permiten el paso de la humedad.
- Composición policloruro de vinilo 100% virgen.
- Espesor 0,2 mm.

CÓDIGO	TALLA	UNID.	SUB. DIST.	MAYOREO	MENUDEO
137537	Unitalla	1	\$235	\$259	\$285

PONCHO IMPERMEABLE SIN REFLEJANTE



USO GENERAL 100% PVC INTERIOR DE POLIÉSTER



- Cierre con botón a presión.
- Espesor de 0,35 mm.
- Juntas de sellado de alta frecuencia.

CÓDIGO	TALLA	UNID.	SUB. DIST.	MAYOREO	MENUDEO
137520	Unitalla	1	\$185	\$204	\$224

PONCHO IMPERMEABLE SIN REFLEJANTE

USO GENERAL PVC 100%



- Capucha fija.
- Broches a presión.
- 0,10 mm de espesor.
- 100% PVC.

CÓDIGO	TALLA	UNID.	SUB. DIST.	MAYOREO	MENUDEO
144145	Unitalla	1	\$92	\$101	\$111

PONCHO IMPERMEABLE PARA EMERGENCIAS



USO GENERAL Polietileno 100%



- Capucha fija.
- 0,03 mm de espesor.
- 100% polietileno.

CÓDIGO	TALLA	UNID.	SUB. DIST.	MAYOREO	MENUDEO
144146	Unitalla	1	\$27	\$30	\$33

RODILLERAS

RODILLERAS DE GEL



USO PESADO



- La superficie plana le permite al usuario un equilibrio impecable.
- Superficie fraccionada para evitar fisuras.
- Rellena de gel para una máxima comodidad y protección.



CÓDIGO	DESCRIPCIÓN	CON RELLENO DE GEL	📦	SUB. DIST.	MAYOREO	MENUDEO
USK04	Estabilizadora	•	1	\$1,440	\$1,584	\$1,742



USO PESADO



- Rellena de gel para una máxima comodidad y protección.
- Parte superior plastificada articulada que evita el ingreso de material remanente.



CÓDIGO	DESCRIPCIÓN	CON RELLENO DE GEL	📦	SUB. DIST.	MAYOREO	MENUDEO
USK05	Articulada	•	1	\$1,177	\$1,295	\$1,425

RODILLERAS DE GEL



USO PROFESIONAL



USO PROFESIONAL



USO MÁSTER



137451



137452



137453

- El gel ayuda a prevenir lesiones al momento de realizar actividades.
- Diseño ergonómico ofrece descanso y confort a la rodilla.

CÓDIGO	DESCRIPCIÓN	📦	SUB. DIST.	MAYOREO	MENUDEO
137451	Rodillera de gel/PVC	1	\$327	\$360	\$396
137452	Rodillera gel reforzada/caucho	1	\$345	\$380	\$418
137453	Rodillera gel reforzada/PVC	1	\$433	\$476	\$524

RODILLERAS DE EVA



USO PROFESIONAL



- Fácil deslizamiento sobre pisos pulidos.
- Diseño ergonómico ofrece descanso y confort a la rodilla.

CÓDIGO	DESCRIPCIÓN	📦	SUB. DIST.	MAYOREO	MENUDEO
137455	De EVA	1	\$285	\$314	\$345

RODILLERAS DE GOMA



USO GENERAL



137456



USO GENERAL



137450



USO GENERAL



137454

- Fácil deslizamiento sobre pisos pulidos.
- La goma ayuda a prevenir lesiones al momento de realizar actividades ligeras.
- Diseño ergonómico ofrece descanso y confort a la rodilla.

CÓDIGO	DESCRIPCIÓN	📦	SUB. DIST.	MAYOREO	MENUDEO	CÓDIGO	DESCRIPCIÓN	📦	SUB. DIST.	MAYOREO	MENUDEO	CÓDIGO	DESCRIPCIÓN	📦	SUB. DIST.	MAYOREO	MENUDEO
137456	Goma flexible	1	\$181	\$199	\$219	137450	Goma	1	\$181	\$199	\$219	137454	Goma rígida	1	\$290	\$319	\$351

SURTEK

HERRAMIENTAS PARA PROFESIONALES



RODILLERAS DE EVA



USO PESADO



PARA SOLDADOR



- Rodillera cápsula plástica.
- Con camaza en la parte superior del muslo que protege contra escoria de soldadura.
- Muslera removible para cualquier tipo de trabajo.



CÓDIGO	DESCRIPCIÓN	CON RELLENO DE GEL	📦	SUB. DIST.	MAYOREO	MENUDEO
USK02	Para soldador	-	1	\$980	\$1,078	\$1,186

RODILLERAS DE GOMA



USO PESADO



- Rellena de gel para una máxima comodidad.
- Un ajuste perfecto que ofrece mayor protección.
- Ajuste fácil y rápido de correas.



CÓDIGO	DESCRIPCIÓN	CON RELLENO DE GEL	📦	SUB. DIST.	MAYOREO	MENUDEO
USK03	Goma	•	1	\$882	\$970	\$1,067

ROPA PARA SOLDAR

MANDIL DE CARNAZA

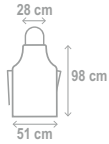

- Costuras de Kevlar resistentes a la abrasión.
- Ideales para trabajos de herrería y procesos de soldadura.
- 100% carmaza de vacuno.

CÓDIGO	DESCRIPCIÓN	UNID.	SUB. DIST.	MAYOREO	MENUDEO
USS1	Mandil de carmaza	1	\$257	\$283	\$311

MANDIL DE CARNAZA



- Ideales para trabajos de herrería y procesos de soldadura.
- 100% carmaza de vacuno.

CÓDIGO	DESCRIPCIÓN	UNID.	SUB. DIST.	MAYOREO	MENUDEO
137652	Mandil de carmaza	1	\$159	\$175	\$193

MANDIL DE CARNAZA LARGO

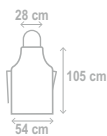

- Ideales para trabajos de herrería y procesos de soldadura.
- 100% carmaza de vacuno.

CÓDIGO	DESCRIPCIÓN	UNID.	SUB. DIST.	MAYOREO	MENUDEO
124408	Mandil de carmaza largo	1	\$284	\$312	\$343

MANDIL DE MEZCLILLA

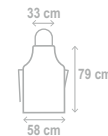

- Ideales para trabajos de herrería y procesos de soldadura.

CÓDIGO	DESCRIPCIÓN	UNID.	SUB. DIST.	MAYOREO	MENUDEO
137659	Mandil de mezclilla	1	\$88	\$97	\$107

MANDILES DIELECTRICOS

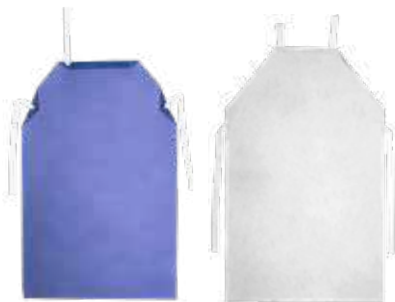

137656

137653

- Ideal para usos en industria alimenticia, empacadoras, trabajos de lavado y limpieza, manejo de desechos orgánicos.
- Correas elásticas.
- Con hebilla plástica de ajuste.

CÓDIGO	DESCRIPCIÓN	UNID.	SUB. DIST.	MAYOREO	MENUDEO
137656	Mandil de PVC	1	\$78	\$86	\$95
137653	Mandil industrial	1	\$153	\$168	\$185

POLAINAS DE CARNAZA



SOLDADORAS
PÁGINA 570

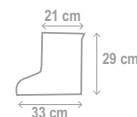

- Costuras de Kevlar resistentes a la abrasión.
- Ideales para trabajos de herrería y procesos de soldadura.
- 100% carmaza de vacuno.

CÓDIGO	DESCRIPCIÓN	UNID.	SUB. DIST.	MAYOREO	MENUDEO
USS2	Polainas de carmaza	1	\$246	\$271	\$298

POLAINAS DE CARNAZA

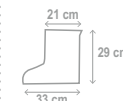

- Ideales para trabajos de herrería y procesos de soldadura.
- 100% carmaza de vacuno.

CÓDIGO	DESCRIPCIÓN	UNID.	SUB. DIST.	MAYOREO	MENUDEO
137650	Polainas de carmaza	1	\$159	\$175	\$193

ROPA PARA SOLDAR

MANGAS DE CARNAZA

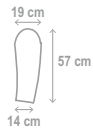

- Costuras de Kevlar resistentes a la abrasión.
- Ideales para trabajos de herrería y procesos de soldadura.
- 100% carmaza de vacuno.

CÓDIGO	DESCRIPCIÓN	UNID.	SUB. DIST.	MAYOREO	MENUDEO
USS3	Mangas de carmaza	1	\$240	\$264	\$290

MANGAS DE CARNAZA



SOLDADORAS
PÁGINA 570

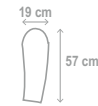

- Ideales para trabajos de herrería y procesos de soldadura.
- 100% carmaza de vacuno.

CÓDIGO	DESCRIPCIÓN	UNID.	SUB. DIST.	MAYOREO	MENUDEO
137651	Mangas de carmaza	1	\$159	\$175	\$193

MANGAS DE MEZCLILLA

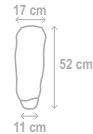

- Ideales para trabajos de herrería y procesos de soldadura.

CÓDIGO	DESCRIPCIÓN	UNID.	SUB. DIST.	MAYOREO	MENUDEO
137658	Mangas de mezclilla	1	\$88	\$97	\$107

CAPUCHA DE MEZCLILLA

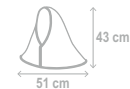

- Ideales para trabajos de herrería y procesos de soldadura.

CÓDIGO	DESCRIPCIÓN	UNID.	SUB. DIST.	MAYOREO	MENUDEO
137657	Capucha de mezclilla	1	\$88	\$97	\$107

SURTEK
HERRAMIENTAS PARA PROFESIONALES

**TU SEGURIDAD
ES PRIMERO**



EQUIPO DE PROTECCIÓN PERSONAL Y SEÑALIZACIÓN

TABLA COMPARATIVA DE GUANTES

TABLA COMPARATIVA DE GUANTES DE SEGURIDAD	USO																	
		GENERAL	FUNDICIÓN	METAL MECÁNICA	AGRICULTURA	JARDINERÍA	PETRÓLEO	CONSTRUCCIÓN	MINERÍA	ALMACÉN	SOLDADURA	QUÍMICOS	MANUFACTURA	LIMPIEZA	MADEIRA	ELECTRICIDAD	AUTOMOTRIZ	PINTURA
Guantes de carmaza cortos, largos y extra largos	USO PROFESIONAL	•	•	•				•		•		•		•				
Guantes de carmaza	USO GENERAL	•		•							•	•						
Guantes de carmaza y loneta reforzados	USO PROFESIONAL	•		•			•		•			•						
Guantes de carmaza y loneta	USO GENERAL	•		•			•		•			•						
Guantes de loneta	USO GENERAL	•			•	•	•		•				•					
Guantes anti-impacto con recubrimiento de látex	USO PROFESIONAL	•					•			•		•			•			
Guante para jardinería	USO DOMÉSTICO	•			•	•			•									
Guantes de algodón recubiertos de látex	USO GENERAL	•		•				•				•			•		•	
Guantes de algodón recubiertos de nitrilo	USO GENERAL	•		•			•					•					•	
Guantes de algodón recubiertos de nitrilo con puño de seguridad	USO PROFESIONAL	•		•			•					•					•	
Guantes de algodón con puntos de PVC	USO GENERAL	•			•		•		•						•		•	
Guantes de algodón con puntos de PVC	USO GENERAL	•			•		•		•						•		•	
Guantes de algodón tipo japonés	USO GENERAL	•								•								
Guantes de algodón tipo japonés	USO GENERAL	•								•								
Guantes de látex largos	USO PROFESIONAL	•						•				•	•					
Guantes para pintar	USO GENERAL	•										•	•				•	
Guantes de látex para limpieza	USO GENERAL	•										•						
Guantes de látex	USO GENERAL	•										•						
Guantes de látex domésticos	USO DOMÉSTICO	•										•						
Guantes de nailon con recubrimiento de nitrilo	USO GENERAL	•		•	•	•	•			•							•	•
Guantes de nailon con recubrimiento de nitrilo	USO GENERAL	•		•	•	•	•			•							•	•
Guantes de nailon con recubrimiento de poliuretano	USO GENERAL	•		•	•	•	•			•							•	•
Guantes de nailon con recubrimiento de poliuretano	USO GENERAL	•		•	•	•	•			•							•	•

TIPOS DE PUÑO

El estilo del puño es muy importante cuando se elige un guante de trabajo. Debido a que puede ofrecer la protección y ajuste necesarios para la labor que se va a realizar. A continuación unos ejemplos de los más comunes.

	SEGURIDAD Se trata de una área posterior a la muñeca de 2.5" a 3" por lo general de carmaza o lona, es amplia y de fácil desenguantante.
	TEJIDO Diseñado para mantener los guantes en una posición y evitar que entren partículas de material remanente o suciedad. Ayuda a proteger la muñeca.
	RECTO Diseñado para mantener los guantes en una posición y evitar que entren partículas de material remanente o suciedad. Ayuda a proteger la muñeca.
	LARGO Proporciona una protección a la muñeca y antebrazo, brinda muy buena ventilación a la mano.

TIPOS DE AJUSTE

	CON CINTILLO Consiste en un tira de cuero que se ajusta normalmente por un broche plástico, proporciona un ajuste seguro y de fácil remoción. Nos ayuda a mantener el guante puesto y en una sola posición.
	CON RESORTE Consiste en un resorte en la zona del dorso, esto brinda comodidad con un ajuste muy suave que nos permite desenguantar con mayor rapidez.

NORMA EN 388: 2004

Riesgos mecánicos, abrasión, corte, rasgado y perforación. Máximo nivel de resistencia: 4 (excepto al corte que es el nivel 5).



A 1-4	B 1-5	C 1-4	D 1-4
-----------------	-----------------	-----------------	-----------------

Abrasión: número de ciclos necesarios para deteriorar el guante a una velocidad constante.
Corte: resistencia al corte por cuchilla número de ciclos necesarios para cortar el guante a una velocidad constante.
Desgarro: fuerza necesaria para desgarrar el guante.
Perforación: fuerza necesaria para perforar el guante con un punzón normalizado.

NIVELES DE RESISTENCIA	A	B	C	D
	ABRASIÓN	CORTE	DESGARRO	PERFORACIÓN
	CICLOS	FACTOR	NEWTONS	NEWTONS
1	100	1.2	10	20
2	500	2.5	25	60
3	2000	5.0	50	100
4	8000	10.0	75	150
5	-----	20.0	-----	-----

EQUIPO DE PROTECCIÓN PERSONAL Y SEÑALIZACIÓN

GUANTES DE MECÁNICO

GUANTES DE MECÁNICO ANTI-VIBRACIÓN



USO PESADO

1 1 - 1

PALMA RELLENA DE ESPUMA DE GEL



- Piel sintética resistente y confortable.
- Banda elástica con ajuste de gancho y felpa.
- Tejido elástico para mayor transpiración y ergonomía.
- Protección de fibra de carbono para nudillos resistente a impactos.

CÓDIGO	TALLA	📦	SUB. DIST.	MAYOREO	MENUDEO
USGVC	Chica	1	\$635	\$699	\$769
USGVM	Mediana	1	\$635	\$699	\$769
USGVG	Grande	1	\$635	\$699	\$769
USGVX	Extra grande	1	\$635	\$699	\$769

GUANTES DE MECÁNICO PROTECCIÓN AL CORTE



USO PESADO

1 3 - 1

DOBLE FORRO DE HULE EN PALMA



- Piel sintética resistente y confortable.
- Banda elástica con ajuste de gancho y felpa.
- Doble capa de tejido elástico y spandex para mayor confort.
- Hule anti-abrasión (SBR) para protección de nudillos.

CÓDIGO	TALLA	📦	SUB. DIST.	MAYOREO	MENUDEO
USGCC	Chica	1	\$422	\$464	\$510
USGCM	Mediana	1	\$422	\$464	\$510
USGGG	Grande	1	\$422	\$464	\$510
USGCX	Extra grande	1	\$422	\$464	\$510

GUANTES DE MECÁNICO



USO PESADO

1 1 - 1

DOBLE FORRO RELLENO DE HULE EVA



- Piel sintética resistente y confortable.
- Banda elástica con ajuste con gancho y felpa.
- Material anti-derrapante para un mejor agarre.
- Doble capa de tejido elástico y neopreno para mayor confort.

CÓDIGO	TALLA	📦	SUB. DIST.	MAYOREO	MENUDEO
USGGM	Mediana	1	\$334	\$367	\$404
USGGG	Grande	1	\$334	\$367	\$404
USGGX	Extra grande	1	\$334	\$367	\$404

GUANTES DE MECÁNICO ANTI-IMPACTO



USO PESADO

3 1 1 1



- Dorso con protección TPU anti impacto.
- Palma acolchada antiabrazión, antiderrapante y antivibración.
- Dedos con piel sintética sensible para pantalla táctil.

Espere fecha de lanzamiento.

CÓDIGO	TALLA	📦	SUB. DIST.	MAYOREO	MENUDEO
USGIM	Mediana	1	\$404	\$444	\$488
USGIG	Grande	1	\$404	\$444	\$488
USGIX	Extra grande	1	\$404	\$444	\$488

TIRA IMPULSO GUANTE ANTI-VIBRACIÓN



USO PESADO

13 PIEZAS



CONTENIDO

CÓDIGO	DESCRIPCIÓN	📦	SUB. DIST.	MAYOREO	MENUDEO
TIMGV	12 Guantes anti-vibración más tira de impulso	1	\$7,364	\$8,100	\$8,910

TIRA IMPULSO GUANTE PROTECCIÓN AL CORTE



USO PESADO

13 PIEZAS



CONTENIDO

CÓDIGO	DESCRIPCIÓN	📦	SUB. DIST.	MAYOREO	MENUDEO
TIMGC	12 guantes para corte más tira de impulso	1	\$4,905	\$5,396	\$5,936

TIRA IMPULSO GUANTE DE MECÁNICO



USO PESADO

13 PIEZAS



CONTENIDO

CÓDIGO	DESCRIPCIÓN	📦	SUB. DIST.	MAYOREO	MENUDEO
TIMGG	12 guantes de mecánico más tira de impulso	1	\$3,931	\$4,324	\$4,756

GUANTES DE MECÁNICO LÍNEA PARA MUJER



USO PESADO

1 1 - 1

MUJER DOBLE FORRO RELLENO DE HULE EVA



- Ofrece protección en labores de mecánica, ensamble, carpintería, industria de la construcción, operación de equipo y maquinaria, manejo de herramientas manuales, rescate y silvicultura.

CÓDIGO	TALLA	📦	SUB. DIST.	MAYOREO	MENUDEO
USGMC	Chica	1	\$334	\$367	\$404
USGMM	Mediana	1	\$334	\$367	\$404

GUANTES DE PIEL Y CARNAZA



GUANTES DE PIEL TIPO ARGONERO



USO PESADO

- 1 1 2



- Cosido con hilo kevlar en la zona del pulgar para mayor resistencia.
- Fabricados en resistente piel con un espesor máximo de hasta 1.5 mm.
- Tira de ajuste rápido de felpa y gancho; para su óptimo desempeño.
- Uso: mecánica, ensamble, carpintería, industria de la construcción, operación de equipo y maquinaria, maquila, manejo de herramientas manuales.

CÓDIGO	TALLA	📦	SUB. DIST.	MAYOREO	MENUDEO
USGLA	Unitalla	1	\$257	\$283	\$311

GUANTES DE PIEL Y CARNAZA

GUANTES TIPO SOLDADOR



PARA SOLDADOR

SOLDADORAS PÁGINA 570

- Cosido con hilo kevlar: en la zona del pulgar para mayor resistencia.
- Fabricados en resistente carmaza con un espesor máximo de hasta 1.5 mm.
- Refuerzo de piel de 1 mm: en la zona de la palma y pulgar para mayor resistencia.
- Puño largo: que aporta mayor protección al usuario.



CÓDIGO	TALLA	📦	SUB. DIST.	MAYOREO	MENUDEO
USGLS	Unitalla	1	\$240	\$264	\$290

GUANTES TIPO OPERADOR



- Refuerzo de piel de 1 mm: en la zona de la palma y pulgar para mayor resistencia.
- Cosido con hilo kevlar: en la zona del pulgar para mayor resistencia y seguridad.
- Guante fabricado en resistente carmaza: lo cual incrementa la vida útil del producto.
- Uso: mecánica, ensamble, carpintería, industria de la construcción, operación de equipo y maquinaria, maquila, manejo de herramientas manuales.



CÓDIGO	TALLA	📦	SUB. DIST.	MAYOREO	MENUDEO
USGLO	Unitalla	1	\$203	\$223	\$245

GUANTES DE PIEL DE BORREGO REFORZADOS



USO PROFESIONAL

- Usos: operador, uso general, construcción, carpintería.
- Piel de borrego.
- Refuerzo de carmaza en palma.
- Muñeca con resorte.



CÓDIGO	TALLA	📦	SUB. DIST.	MAYOREO	MENUDEO
137383	Unitalla	1	\$285	\$314	\$345

GUANTES DE PIEL DE BORREGO Y CARNAZA



USO PROFESIONAL

- Usos: operador, uso general, construcción, carpintería.
- Piel de borrego.
- Carmaza en dorso
- Muñeca con resorte.



CÓDIGO	TALLA	📦	SUB. DIST.	MAYOREO	MENUDEO
137382	Unitalla	1	\$240	\$264	\$290

GUANTES DE PIEL DE BORREGO



USO PROFESIONAL

- Usos: operador, uso general, construcción, carpintería.
- Piel de borrego.



CÓDIGO	TALLA	📦	SUB. DIST.	MAYOREO	MENUDEO
137380	Unitalla	1	\$229	\$252	\$277

GUANTES DE PIEL TIPO ARGONERO



USO PROFESIONAL

- Usos: industria y taller.
- Piel de vacuno.
- Ajuste por cintillo.



CÓDIGO	TALLA	📦	SUB. DIST.	MAYOREO	MENUDEO
137412	Unitalla	1	\$115	\$127	\$140

GUANTES DE PIEL TIPO OPERADOR



USO PROFESIONAL

- Usos: operador, industria y taller.
- Piel de vacuno.
- Puño de carmaza



CÓDIGO	TALLA	📦	SUB. DIST.	MAYOREO	MENUDEO
137413	Unitalla	1	\$104	\$114	\$125

GUANTES TIPO BLOQUERO



NUEVO



USO PROFESIONAL

- Para manejo de materiales abrasivos.
- Puño corto de expulsión rápida.
- Refuerzo en palma y dedos.
- Protección adicional en palma y dedos.



CÓDIGO	TALLA	📦	SUB. DIST.	MAYOREO	MENUDEO
GBLO	Unitalla	1	\$137	\$151	\$166

GUANTES TIPO OPERADOR



\$ PVL



USO GENERAL

- Usos: operador, industria y taller.
- Piel de vacuno.



CÓDIGO	TALLA	📦	SUB. DIST.	MAYOREO	MENUDEO
144152	Unitalla	1	\$89	\$98	\$108

GUANTES TIPO PAYASO



USO GENERAL

- Uso: operador.
- Algodón.
- Piel de carmaza.
- *Puede variar el color del material.



CÓDIGO	TALLA	📦	SUB. DIST.	MAYOREO	MENUDEO
137390	Unitalla	1	\$65	\$72	\$79

GUANTES DE PIEL Y CARNAZA

GUANTES DE CARNAZA CON REFUERZO EN PALMA

SURTEK

USO PROFESIONAL

SOLDADORAS
PÁGINA 570

3 2 3 2



- Usos: soldador, metal-mecánica y construcción.
- Camaza de uso rudo.
- Forro interno y protección contra chispas.

CÓDIGO	TIPO DE PUÑO	📦	SUB. DIST.	MAYOREO	MENUDEO
137386	Largo	1	\$131	\$144	\$158

GUANTES DE PIEL DE CARNAZA REFORZADOS TIPO SOLDADOR

SURTEK

USO PROFESIONAL

3 2 3 2



- Usos: industria, taller, metal-mecánica y construcción.
- Camaza de uso rudo.
- Refuerzo de carmaza en palma.

CÓDIGO	TALLA	📦	SUB. DIST.	MAYOREO	MENUDEO
137387	Unitalla	1	\$103	\$113	\$124

GUANTES DE CARNAZA CON REFUERZO INTERIOR

SURTEK

USO PROFESIONAL

3 2 2 2



- Usos: operador, industria, taller, construcción, metal-mecánica.
- Camaza de uso rudo.
- Refuerzo interior de carmaza.

CÓDIGO	TIPO DE PUÑO	📦	SUB. DIST.	MAYOREO	MENUDEO
137385	Corto	1	\$93	\$102	\$112

GUANTES DE CARNAZA CORTOS

SURTEK

USO GENERAL

NUEVO

3 2 3 2



- Para soldadura, herrería y manejo de materiales.
- Puño corto de expulsión rápida.
- Refuerzo en palma.

CÓDIGO	TALLA	📦	SUB. DIST.	MAYOREO	MENUDEO
GCAC	Unitalla	1	\$91	\$100	\$110

GUANTES DE CARNAZA LARGOS

SURTEK

USO GENERAL

NUEVO

3 2 3 2



- Para soldadura, herrería y manejo de materiales.
- Puño largo de expulsión rápida.
- Refuerzo en palma.

CÓDIGO	TALLA	📦	SUB. DIST.	MAYOREO	MENUDEO
GCAL	Unitalla	1	\$105	\$116	\$128

GUANTES DE CARNAZA EXTRA LARGOS

SURTEK

USO GENERAL

NUEVO

3 2 3 2



- Para soldadura, herrería y manejo de materiales.
- Puño corto de expulsión rápida.
- Refuerzo en palma.

CÓDIGO	TALLA	📦	SUB. DIST.	MAYOREO	MENUDEO
GCAE	Unitalla	1	\$131	\$144	\$158

GUANTES DE CARNAZA

FOY

USO GENERAL

\$ PVL

3 1 2 1



144150

- Usos: operador, uso general.
- Camaza.
- Refuerzo interior carmaza.

CÓDIGO	TIPO DE PUÑO	📦	SUB. DIST.	MAYOREO	MENUDEO
144150	Corto	1	\$76	\$84	\$92
144151	Largo	1	\$87	\$96	\$106

GUANTES DE CARNAZA Y LONETA REFORZADO

SURTEK

USO PROFESIONAL

3 2 2 2



- Doble refuerzo.
- Usos: operador, uso pesado.
- Loneta 100% algodón.
- Palma de carmaza.

CÓDIGO	TALLA	📦	SUB. DIST.	MAYOREO	MENUDEO
137389	Unitalla	6	\$99	\$109	\$120

GUANTES DE CARNAZA Y LONETA

SURTEK

USO GENERAL

3 2 2 2



- Usos: operador, uso general.
- Loneta 100% algodón.
- Palma de carmaza.

CÓDIGO	TALLA	📦	SUB. DIST.	MAYOREO	MENUDEO
137388	Unitalla	6	\$88	\$97	\$107

EQUIPO DE PROTECCIÓN PERSONAL Y SEÑALIZACIÓN

GUANTES CON RECUBRIMIENTO

GUANTES ANTICORTE CON RECUBRIMIENTO DE NITRILLO



USO INDUSTRIAL

3 4 4 4



- Hecho con fibra HPPE anticorte, tipo Supraneema.
- Resistencia y protección en procesos con riesgo de corte.
- Para uso en fabricación de autopartes, inyección de plásticos por moldeo, manipulación de navajas, piezas filosas, ensamble, etc.



CÓDIGO	COLOR DEL REMATE	TALLA	📏	SUB. DIST.	MAYOREO	MENUDEO
USGDC	●	Chica	1	\$148	\$163	\$179
USGDM	●	Mediana	1	\$148	\$163	\$179
USGDG	●	Grande	1	\$148	\$163	\$179
USGDX	●	Extra grande	1	\$148	\$163	\$179

GUANTES ANTICORTE CON RECUBRIMIENTO DE POLIURETANO



USO INDUSTRIAL

4 3 4 2



- Ideal para manejo de objetos abrasivos y afilados en condiciones húmedas, secas o aceitosas donde se requiere una excelente destreza, sensibilidad y agarre.

Espera fecha de lanzamiento.



CÓDIGO	TALLA	📏	SUB. DIST.	MAYOREO	MENUDEO
USGHC	Chica	1	\$159	\$175	\$193
USGHM	Mediana	1	\$159	\$175	\$193
USGHG	Grande	1	\$159	\$175	\$193
USGHX	Extra grande	1	\$159	\$175	\$193

GUANTES DE NAILON CON RECUBRIMIENTO DE NITRILLO ESPUMOSO



USO INDUSTRIAL

4 1 2 1



- Para manejo de aceites ligeros, proporcionan un buen agarre y excelente resistencia a la abrasión.
- Su diseño ultrafino, ajuste 3D en dedos y forro sin costuras aseguran una máxima comodidad y mínima fatiga de la mano.

Espera fecha de lanzamiento.



CÓDIGO	TALLA	📏	SUB. DIST.	MAYOREO	MENUDEO
USGEC	Chica	1	\$73	\$80	\$88
USGEM	Mediana	1	\$73	\$80	\$88
USGEG	Grande	1	\$73	\$80	\$88
USGEX	Extra grande	1	\$73	\$80	\$88

GUANTES DE ALGODÓN CON RECUBRIMIENTO DE LÁTEX



USO GENERAL

2 1 2 1



- Usos: operador, uso general, manejo de grasa, fundición limpieza, residuos.
- Algodón.
- Resistencia corte y abrasión.



CÓDIGO	TALLA	📏	SUB. DIST.	MAYOREO	MENUDEO
GALA	Grande	6	\$81	\$89	\$98

GUANTES DE ALGODÓN CON RECUBRIMIENTO DE NITRILLO



USO GENERAL

4 1 2 1



137414

- Usos: operador, uso general, manejo de grasa, fundición, limpieza, residuos.
- Resistencia corte y abrasión.
- Con recubrimiento 3/4 de nitrilo.



CÓDIGO	TALLA	📏	SUB. DIST.	MAYOREO	MENUDEO
GALN	Mediano	6	\$71	\$78	\$86

GUANTES DE ALGODÓN CON RECUBRIMIENTO DE NITRILLO



USO PROFESIONAL

4 1 1 1



- Usos: operador, uso general, manejo de grasa, limpieza y mantenimiento de maquinaria.
- Excelente agarre y resistencia a la abrasión.
- Puño de seguridad.
- Con recubrimiento completo de nitrilo.



CÓDIGO	TALLA	📏	SUB. DIST.	MAYOREO	MENUDEO
GALNS	Unitalla	1	\$73	\$80	\$88

GUANTES DE NAILON CON RECUBRIMIENTO DE NITRILLO



USO PROFESIONAL

4 1 2 1



GNNC

- Gran sensibilidad al tacto y ajuste perfecto.
- Excelente rendimiento, resistentes al corte, lavables, gran sujeción en materiales ligeramente aceitosos.
- Ideal para ensambles de industrias electrónicas.



CÓDIGO	TALLA	📏	SUB. DIST.	MAYOREO	MENUDEO
GNNC	Chica	6	\$51	\$56	\$62
GNNM	Mediana	6	\$51	\$56	\$62
GNNG	Grande	6	\$51	\$56	\$62

GUANTES DE NAILON CON RECUBRIMIENTO DE NITRILLO



USO DOMÉSTICO

2 1 1 1



GNNCF

- Gran sensibilidad al tacto y ajuste perfecto.
- Excelente rendimiento, resistentes al corte, lavables, gran sujeción en materiales ligeramente aceitosos.
- Ideal para ensambles de industrias electrónicas.



CÓDIGO	TALLA	📏	SUB. DIST.	MAYOREO	MENUDEO
GNNCF	Chica	6	\$34	\$37	\$41
GNNMF	Mediana	6	\$34	\$37	\$41
GNNGF	Grande	6	\$34	\$37	\$41

GUANTES DE NAILON CON RECUBRIMIENTO DE POLIURETANO



USO PROFESIONAL

3 1 2 1



137402

- Gran sensibilidad al tacto en trabajos delicados y ajuste perfecto.
- Excelente rendimiento, lavables.
- Ideal para trabajos de mecánica.



CÓDIGO	TALLA	📏	SUB. DIST.	MAYOREO	MENUDEO
GNPC	Chica	6	\$44	\$48	\$53
GNPM	Mediana	6	\$44	\$48	\$53
GNPG	Grande	6	\$44	\$48	\$53

GUANTES CON RECUBRIMIENTO

GUANTES DE NYLON CON RECUBRIMIENTO DE POLIURETANO



USO GENERAL

2 1 2 1



GNPCF

- Gran sensibilidad al tacto en trabajos delicados y ajuste perfecto.
- Excelente rendimiento, resistentes al corte, lavables.
- Ideal para trabajos de mecánica.

CÓDIGO	TALLA	📦	SUB. DIST.	MAYOREO	MENUDEO
GNPCF	Chica	6	\$32	\$35	\$39
GNPMF	Mediana	6	\$32	\$35	\$39
GNPGF	Grande	6	\$32	\$35	\$39

TIRA DE IMPULSO CON GUANTES DE NYLON CON RECUBRIMIENTO DE NITRIL



USO PROFESIONAL

26 PIEZAS

4 1 2 1



CONTENIDO

CÓDIGO	DESCRIPCIÓN	📦	SUB. DIST.	MAYOREO	MENUDEO
126445	24 guantes de Nailon más 2 tiras de impulso	1	\$1,422	\$1,564	\$1,720

GUANTES PARA JARDINERÍA



USO DOMÉSTICO

4 1 2 1



- Útiles para cualquier trabajo de jardinería en el hogar.
- Palma repelente al agua y antideslizante.
- Alta flexibilidad y destreza.

CÓDIGO	TIPO DE PUÑO	📦	SUB. DIST.	MAYOREO	MENUDEO
GNIJ	Mediana	1	\$33	\$36	\$40

GUANTES DE ALGODÓN

GUANTES DE LONETA



USO GENERAL

1 1 2 1



- Usos: operador, uso general.
- Loneta 100% algodón.
- Lavables.

CÓDIGO	TALLA	📦	SUB. DIST.	MAYOREO	MENUDEO
137384	Unitala	6	\$33	\$36	\$40
GLON	Unitala	6	\$32	\$35	\$39

GUANTES DE ALGODÓN CON PUNTOS DE PVC

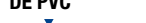

USO GENERAL

2 0 1 0



GAPM

- Uso general, manejo de cristal, talleres y carga.
- Puntos de PVC en palma.
- Lavables.

CÓDIGO	TALLA	📦	SUB. DIST.	MAYOREO	MENUDEO
GAPM	Mediana	6	\$35	\$39	\$43
GAPG	Grande	6	\$35	\$39	\$43

GUANTES DE ALGODÓN CON PUNTOS DE PVC



USO GENERAL

2 0 1 0



GAPMF

- Uso general, manejo de cristal, talleres y carga.
- Puntos de PVC en palma.
- Lavables.

CÓDIGO	TALLA	📦	SUB. DIST.	MAYOREO	MENUDEO
GAPMF	Mediana	6	\$30	\$33	\$36
GAPGF	Grande	6	\$30	\$33	\$36

GUANTES DE ALGODÓN TIPO JAPONÉS



USO GENERAL

1 0 1 0



GAJM

- Ambidiestro.
- Puño elástico.
- 95% algodón y 5% poliéster.

CÓDIGO	TALLA	📦	SUB. DIST.	MAYOREO	MENUDEO
GAJM	Mediana	6	\$20	\$22	\$24
GAJG	Grande	6	\$20	\$22	\$24

GUANTES DE ALGODÓN TIPO JAPONÉS



USO DOMÉSTICO

1 0 1 0



GAJMF

- Ambidiestro.
- Puño elástico.
- 95% algodón y 5% poliéster.

CÓDIGO	TALLA	📦	SUB. DIST.	MAYOREO	MENUDEO
GAJMF	Mediana	6	\$16	\$18	\$20
GAJGF	Grande	6	\$16	\$18	\$20

GUANTES DE LÁTEX

GUANTES LARGOS DE LÁTEX



- Longitud: 45 cm.
- 100% látex natural.
- Resistencia a ácidos e inerte a los alcalinos.
- Ideal para trabajos en la industria, jardinería y construcción.

CÓDIGO	TALLA	📦	SUB DIST.	MAYOREO	MENUDEO
137397	Chica	1	\$120	\$132	\$145
137398	Mediana	1	\$120	\$132	\$145
137399	Grande	1	\$120	\$132	\$145

GUANTES DE LÁTEX PARA PINTOR



- Textura antiderrapante.
- Forro interno de algodón.
- Resistentes a productos químicos, solventes y micro-organismos.
- Espesor de 0.70 mm.

CÓDIGO	TALLA	📦	SUB DIST.	MAYOREO	MENUDEO
137406	Mediana	1	\$46	\$51	\$56
GLPM	Mediana	1	\$46	\$51	\$56
GLPG	Grande	1	\$46	\$51	\$56

GUANTES DE LÁTEX PARA LIMPIEZA



- Espesor de 0.47 mm.
- Sin forro interno de algodón.
- Ideal para trabajos generales de limpieza y manejo de detergentes.

CÓDIGO	TALLA	📦	SUB DIST.	MAYOREO	MENUDEO
GLM	Mediana	1	\$34	\$37	\$41
GLG	Grande	1	\$34	\$37	\$41

GUANTES DE LÁTEX



- Guante 100% de látex natural con textura antiderrapante.
- Forro interno de algodón.
- Espesor de 0.35 mm.
- Ideal para trabajos en el hogar, baños, cocinas y aseo en general.

CÓDIGO	TALLA	📦	SUB DIST.	MAYOREO	MENUDEO
137394	Chica	1	\$28	\$31	\$34
GLFC	Chica	1	\$28	\$31	\$34
GLFM	Mediana	1	\$28	\$31	\$34
GLFG	Grande	1	\$28	\$31	\$34

GUANTES DE LÁTEX DOMÉSTICOS



- Forro interno de algodón.
- Mayor suavidad y alta resistencia.
- Textura antiderrapante.
- Ideal para trabajos en el hogar, baños, cocina, aseo en general.
- Espesor de 0.30 mm.

CÓDIGO	TALLA	📦	SUB DIST.	MAYOREO	MENUDEO
GLDMF	Mediana	1	\$25	\$28	\$31
GLDGF	Grande	1	\$25	\$28	\$31



TABLA COMPARATIVA DE BOTAS

CARACTERÍSTICAS	SPORT	TOP COMFORT	ALTAS TEMPERATURAS	CASUAL	ROPER	TÁCTICAS	ULTRA LIGERAS	PREMIUM	LÍNEA MUJER	DIELÉCTRICAS	CASQUILLO DE ACERO	CLÁSICAS	FOY
USO	USO PESADO	USO PESADO	USO INDUSTRIAL	USO INDUSTRIAL	USO INDUSTRIAL	USO INDUSTRIAL	USO INDUSTRIAL	USO INDUSTRIAL	USO INDUSTRIAL	USO PROFESIONAL	USO PROFESIONAL	USO PROFESIONAL	USO DOMÉSTICO
USO RECOMENDADO	Piso de producción	Zonas de manufactura	Zonas de trabajo expuestas a altas temperaturas.	Piso de producción y almacenes.	Plataformas petroleras o talleres automotrices.	Zonas donde no exista riesgo de impacto al pie.	Almacenes.	Zonas donde no exista riesgo de impacto al pie.	Zonas de manufactura.	Piso de producción, almacenes.	Piso de producción, almacenes.	Piso de producción, almacenes.	Piso de producción, almacenes.
TALLAS (CM)	25 - 30	25 - 32	25 - 30	25 - 30	24 - 30	25 - 30	25 - 30	25 - 32	22 - 27	24 - 30	24 - 30	22 - 30	22 - 30
COLOR	Negro / rojo	Café	Negro	Arena	Negro	Negro	Café	Café	Gris / rosa	Negro	Negro	Negro	Negro
CORTE	Piel	Piel	Piel	Piel	Piel	Piel	Piel	Piel	Piel	Piel	Piel	Piel	Piel
FORROS	Textil	Textil	Textil	Textil	Textil	Textil	Textil	Textil	Textil	Textil	Textil	Textil	Textil
CASCO	Poliamida	Poliamida	Poliamida	Acero	Acero	Resina termoplástica	Poliamida	Poliamida	Poliamida	Poliamida	Acero	Acero	Acero
BULLÓN	Acojinado	Acojinado	Acojinado	Acojinado	N / A	N / A	Acojinado	Acojinado	Acojinado	Acojinado	Acojinado	Acojinado	Acojinado
SUELA	Poliuretano	Poliuretano	Hule con acrilonitrilo	Hule con acrilonitrilo	Poliuretano	Poliuretano	Poliuretano	PVC	Poliuretano	Poliuretano	Poliuretano	Poliuretano	Hule
PLANTILLA	Anatómica	Anatómica	Anti-fatiga	Anatómica	Anatómica	Anatómica	Anatómica	Anatómica	Anatómica	Anatómica	Anatómica	Anatómica	Removable
CALZADO LIGERO	✓	✓	✓	✓	-	✓	✓	-	✓	✓	✓	✓	✓
ANTI-IMPACTO	✓	✓	✓	✓	✓	-	✓	✓	✓	✓	✓	✓	✓
CALZADO ANTI-DESLIZANTE	✓	✓	✓	✓	✓	-	✓	✓	✓	✓	✓	✓	✓
DIELÉCTRICO	Resiste hasta 18,000 V	Resiste hasta 14,000 V	N / A	Resiste hasta 14,000 V	Resiste hasta 14,000 V	N / A	Resiste hasta 14,000 V	Resiste hasta 14,000 V	Resiste hasta 14,000 V	Resiste hasta 14,000 V	N / A	Resiste hasta 14,000 V	N / A
RESISTENCIA A ÁCIDIOS	✓	✓	✓	✓	✓	-	✓	✓	✓	✓	✓	✓	✓
RESISTENCIA AL ACEITE	✓	✓	✓	✓	✓	-	✓	✓	✓	✓	✓	✓	✓
RESISTENCIA A COMBUSTIBLE	✓	✓	✓	✓	✓	✓	✓	✓	✓	✓	✓	✓	✓
RESISTENCIA A TEMPERATURA	-	-	✓	-	-	Hasta 100 °C al contacto	-	-	-	-	-	-	-
ANTI-BACTERIANO	✓	✓	✓	-	-	✓	✓	✓	✓	✓	✓	✓	✓
IMPERMEABLE	✓	✓	-	-	✓	-	✓	✓	-	-	-	✓	-
NORMATIVAS	113-STPS-2009	113-STPS-2009	113-STPS-2009	113-STPS-2009	113-STPS-2009	113-STPS-2009	113-STPS-2009	113-STPS-2009	113-STPS-2009	113-STPS-2009	113-STPS-2009	113-STPS-2009	113-STPS-2009

EQUIPO DE PROTECCIÓN PERSONAL Y SEÑALIZACIÓN

CALZADO DE SEGURIDAD

BOTAS DE SEGURIDAD DIELÉCTRICAS SPORT

USO PESADO  **BOTA SPORT** **NOM** CALZADO DIELÉCTRICO RESISTENCIA HASTA 18,000 V

POLIÁMIDA POLIURETANO LIGERO



- Norma: NOM-113-STPS-2009.
- Espesor de piel de 2.0 a 2.2 mm, repelente al agua.
- Horma 630 EEE+1-8, la más ancha y cómoda del mercado.
- Agujeta fabricada en poliéster con alma de algodón de 115 cm.
- Suela fabricada de poliuretano de alta densidad ultra resistente al desgaste, cómoda y ligera.

CÓDIGO	MEDIDA CM	USA	⊞	SUB. DIST.	MAYOREO	MENUDEO
USZD5	25	7	1	\$1,385	\$1,524	\$1,676
USZD6	26	8	1	\$1,385	\$1,524	\$1,676
USZD6S	26.5	8.5	1	\$1,385	\$1,524	\$1,676
USZD7	27	9	1	\$1,385	\$1,524	\$1,676
USZD7S	27.5	9.5	1	\$1,385	\$1,524	\$1,676

CÓDIGO	MEDIDA CM	USA	⊞	SUB. DIST.	MAYOREO	MENUDEO
USZD8	28	10	1	\$1,385	\$1,524	\$1,676
USZD8S	28.5	10.5	1	\$1,385	\$1,524	\$1,676
USZD9	29	11	1	\$1,385	\$1,524	\$1,676
USZD10	30	12	1	\$1,385	\$1,524	\$1,676

BOTAS DE SEGURIDAD DIELÉCTRICAS TOP COMFORT

USO PESADO  **BOTA TOP COMFORT** **NOM** CALZADO DIELÉCTRICO RESISTENCIA HASTA 14,000 V

POLIÁMIDA POLIURETANO PIEL



- Norma: NOM-113-STPS-2009.
- Ganchos plásticos de ajuste rápido con refuerzos metálicos con recubrimiento epóxico que los hace dieléctricos.
- Piel carbón en puntera y talón para proteger mejor de raspones y talladuras.
- Suela fabricada de poliuretano doble densidad.

CÓDIGO	MEDIDA CM	USA	⊞	SUB. DIST.	MAYOREO	MENUDEO
USZC5	25	7	1	\$1,577	\$1,735	\$1,909
USZC6	26	8	1	\$1,577	\$1,735	\$1,909
USZC6S	26.5	8.5	1	\$1,577	\$1,735	\$1,909
USZC7	27	9	1	\$1,577	\$1,735	\$1,909
USZC7S	27.5	9.5	1	\$1,577	\$1,735	\$1,909
USZC8	28	10	1	\$1,577	\$1,735	\$1,909

CÓDIGO	MEDIDA CM	USA	⊞	SUB. DIST.	MAYOREO	MENUDEO
USZC8S	28.5	10.5	1	\$1,577	\$1,735	\$1,909
USZC9	29	11	1	\$1,577	\$1,735	\$1,909
USZC10	30	12	1	\$1,577	\$1,735	\$1,909
USZC11	31	13	1	\$1,577	\$1,735	\$1,909
USZC12	32	14	1	\$1,577	\$1,735	\$1,909

BOTAS DE SEGURIDAD ALTAS TEMPERATURAS

USO PESADO  **BOTAS ALTAS TEMPERATURAS** **NOM**

POLIÁMIDA HULE CON ACRILONITRILLO EVA



- Norma: NOM-113-STPS-2009.
- Suela fabricada de hule con acrilonitrilo.
- Corte de piel 100% natural tipo diamante.
- Collarín acojinado el cual es confortable para el usuario reduciendo el cansancio en los pies.
- Resistente a la tensión y la abrasión.

CÓDIGO	MEDIDA CM	USA	⊞	SUB. DIST.	MAYOREO	MENUDEO
USZH5	25	7	1	\$1,488	\$1,637	\$1,801
USZH6	26	8	1	\$1,488	\$1,637	\$1,801
USZAH6S	26.5	8.5	1	\$1,488	\$1,637	\$1,801
USZH7	27	9	1	\$1,488	\$1,637	\$1,801
USZH7S	27.5	9.5	1	\$1,488	\$1,637	\$1,801

CÓDIGO	MEDIDA CM	USA	⊞	SUB. DIST.	MAYOREO	MENUDEO
USZH8	28	10	1	\$1,488	\$1,637	\$1,801
USZH8S	28.5	10.5	1	\$1,488	\$1,637	\$1,801
USZH9	29	11	1	\$1,488	\$1,637	\$1,801
USZH10	30	12	1	\$1,488	\$1,637	\$1,801

BOTAS DE SEGURIDAD TIPO CASUAL

USO INDUSTRIAL  **BOTA TIPO CASUAL** **NOM** CALZADO DIELÉCTRICO RESISTENCIA HASTA 14,000 V

ACERO PVC LIGERO



- NOM-113-STPS-2009.
- Resistencia de 14,000 V.
- Suela montada y pegada.

CÓDIGO	MEDIDA CM	USA	⊞	SUB. DIST.	MAYOREO	MENUDEO
USZA5	25	7	1	\$1,292	\$1,421	\$1,563
USZA6	26	8	1	\$1,292	\$1,421	\$1,563
USZA6S	26.5	8.5	1	\$1,292	\$1,421	\$1,563
USZA7	27	9	1	\$1,292	\$1,421	\$1,563
USZA7S	27.5	9.5	1	\$1,292	\$1,421	\$1,563

CÓDIGO	MEDIDA CM	USA	⊞	SUB. DIST.	MAYOREO	MENUDEO
USZA8	28	10	1	\$1,292	\$1,421	\$1,563
USZA8S	28.5	10.5	1	\$1,292	\$1,421	\$1,563
USZA9	29	11	1	\$1,292	\$1,421	\$1,563
USZA10	30	12	1	\$1,292	\$1,421	\$1,563

BOTAS DE SEGURIDAD TIPO ROPER

USO INDUSTRIAL  **BOTA ROPER** **NOM** CALZADO DIELÉCTRICO RESISTENCIA HASTA 14,000 V

ACERO POLIURETANO EVA



- Norma: NOM-113-STPS-2009.
- Suela de elastómero resistente a combustibles, lubricantes y ácidos: perfectas para cualquier trabajo industrial.
- Suela antideslizante.

CÓDIGO	MEDIDA CM	USA	⊞	SUB. DIST.	MAYOREO	MENUDEO
USZP4	24	6	1	\$1,292	\$1,421	\$1,563
USZP5	25	7	1	\$1,292	\$1,421	\$1,563
USZP6	26	8	1	\$1,292	\$1,421	\$1,563
USZP6S	26.5	8.5	1	\$1,292	\$1,421	\$1,563
USZP7	27	9	1	\$1,292	\$1,421	\$1,563

CÓDIGO	MEDIDA CM	USA	⊞	SUB. DIST.	MAYOREO	MENUDEO
USZP7S	27.5	9.5	1	\$1,292	\$1,421	\$1,563
USZP8	28	10	1	\$1,292	\$1,421	\$1,563
USZP8S	28.5	10.5	1	\$1,292	\$1,421	\$1,563
USZP9	29	11	1	\$1,292	\$1,421	\$1,563
USZP10	30	12	1	\$1,292	\$1,421	\$1,563

BOTAS DE SEGURIDAD TÁCTICAS

USO INDUSTRIAL  **BOTA TÁCTICA**

RESINA TERMOPLÁSTICA POLIURETANO ANATÓMICA



- Calzado ligero que reduce la fatiga y el cansancio.
- Composición en lona, cuero 100% vacuno, y piel carbón.
- Suela de poliuretano monodensidad que absorbe el impacto en cada paso.
- Puntera de termoplástico termoformado que protege el pie de impactos ligeros (no objetos en caída libre).

CÓDIGO	MEDIDA CM	USA	⊞	SUB. DIST.	MAYOREO	MENUDEO
USZT5	25	7	1	\$1,358	\$1,494	\$1,643
USZT6	26	8	1	\$1,358	\$1,494	\$1,643
USZT6S	26.5	8.5	1	\$1,358	\$1,494	\$1,643
USZT7	27	9	1	\$1,358	\$1,494	\$1,643
USZT7S	27.5	9.5	1	\$1,358	\$1,494	\$1,643

CÓDIGO	MEDIDA CM	USA	⊞	SUB. DIST.	MAYOREO	MENUDEO
USZT8	28	10	1	\$1,358	\$1,494	\$1,643
USZT8S	28.5	10.5	1	\$1,358	\$1,494	\$1,643
USZT9	29	11	1	\$1,358	\$1,494	\$1,643
USZT10	30	12	1	\$1,358	\$1,494	\$1,643

EQUIPO DE PROTECCIÓN PERSONAL Y SEÑALIZACIÓN

CALZADO DE SEGURIDAD

BOTAS DE SEGURIDAD ULTRA LIGERAS



USO INDUSTRIAL **BOTA ULTRA LIGERA** **NOM** **SUELA BIMATERIAL** **CALZADO DIELECTRICO RESISTENCIA HASTA 14,000 V**

POLIAMIDA POLIURETANO PIEL



- Norma: NOM-113-STPS-2009.
- Resistente suela bidensidad de poliuretano termoformado.
- Suela antideslizante.

CÓDIGO	MEDIDA CM	USA	SUB. DIST.	MAYOREO	MENUDEO	CÓDIGO	MEDIDA CM	USA	SUB. DIST.	MAYOREO	MENUDEO		
USZL5	25	7	1	\$1,358	\$1,494	\$1,643	USZL8	28	10	1	\$1,358	\$1,494	\$1,643
USZL6	26	8	1	\$1,358	\$1,494	\$1,643	USZL85	28.5	10.5	1	\$1,358	\$1,494	\$1,643
USZL65	26.5	8.5	1	\$1,358	\$1,494	\$1,643	USZL9	29	11	1	\$1,358	\$1,494	\$1,643
USZL7	27	9	1	\$1,358	\$1,494	\$1,643	USZL10	30	12	1	\$1,358	\$1,494	\$1,643
USZL75	27.5	9.5	1	\$1,358	\$1,494	\$1,643							

BOTAS DE SEGURIDAD DIELECTRICAS PREMIUM



USO INDUSTRIAL **BOTA PREMIUM** **NOM** **CALZADO DIELECTRICO RESISTENCIA HASTA 14,000 V**

POLIAMIDA PVC IMPERMEABLE



- Norma: NOM-113-STPS-2009.
- Horma: 630 EEE+1-8, la más ancha y confortable del mercado.
- Suela pegada y cosida con hilos de nailon bandeado calibres 20 y 40.
- Espesor de 2.0 a 2.2 mm repele al agua.
- 6 orificios por chaleco (sin metal).
- Material en suela: PVC antideslizante, resistente a grasas y solventes, ácidos y aceites.
- Suela doble densidad bi-color.

CÓDIGO	MEDIDA CM	USA	SUB. DIST.	MAYOREO	MENUDEO	CÓDIGO	MEDIDA CM	USA	SUB. DIST.	MAYOREO	MENUDEO		
USZS5	25	7	1	\$1,292	\$1,421	\$1,563	USZS85	28.5	10.5	1	\$1,292	\$1,421	\$1,563
USZS6	26	8	1	\$1,292	\$1,421	\$1,563	USZS9	29	11	1	\$1,292	\$1,421	\$1,563
USZS65	26.5	8.5	1	\$1,292	\$1,421	\$1,563	USZS10	30	12	1	\$1,292	\$1,421	\$1,563
USZS7	27	9	1	\$1,292	\$1,421	\$1,563	USZS11	31	13	1	\$1,292	\$1,421	\$1,563
USZS75	27.5	9.5	1	\$1,292	\$1,421	\$1,563	USZS12	32	14	1	\$1,292	\$1,421	\$1,563
USZS8	28	10	1	\$1,292	\$1,421	\$1,563							

BOTAS DE SEGURIDAD DIELECTRICAS LINEA PARA MUJER



USO INDUSTRIAL **BOTA MUJER** **NOM** **CALZADO DIELECTRICO RESISTENCIA HASTA 14,000 V**

POLIAMIDA POLIURETANO LIGERO



- Norma: NOM-113-STPS-2009.
- Con horma ergonómica especial para mujer.
- Suela de poliuretano antideslizante que reduce el riesgo de caídas durante actividades de alta densidad.

CÓDIGO	MEDIDA CM	USA	SUB. DIST.	MAYOREO	MENUDEO	CÓDIGO	MEDIDA CM	USA	SUB. DIST.	MAYOREO	MENUDEO		
USZM2	22	5	1	\$1,254	\$1,379	\$1,517	USZM5	25	8	1	\$1,254	\$1,379	\$1,517
USZM3	23	6	1	\$1,254	\$1,379	\$1,517	USZM6	26	9	1	\$1,254	\$1,379	\$1,517
USZM4	24	7	1	\$1,254	\$1,379	\$1,517	USZM7	27	10	1	\$1,254	\$1,379	\$1,517

BOTAS DE SEGURIDAD DE PVC CON CASQUILLO



USO INDUSTRIAL

ACERO PVC RESISTENTE A LUBRICANTES RESISTENTE A COMBUSTIBLES



- Alto de 40 cm desde el tacón.
- Marcado en caña para cortar.
- Suela de dibujo especial para flujo de agua.

CÓDIGO	MEDIDA CM	USA	SUB. DIST.	MAYOREO	MENUDEO	CÓDIGO	MEDIDA CM	USA	SUB. DIST.	MAYOREO	MENUDEO		
USBIC4	24	6	1	\$404	\$444	\$488	USBIC8	28	10	1	\$404	\$444	\$488
USBIC5	25	7	1	\$404	\$444	\$488	USBIC9	29	11	1	\$404	\$444	\$488
USBIC6	26	8	1	\$404	\$444	\$488	USBIC10	30	12	1	\$404	\$444	\$488
USBIC7	27	9	1	\$404	\$444	\$488							

BOTAS DE SEGURIDAD DIELECTRICAS CON CASQUILLO DE POLIAMIDA



USO PROFESIONAL **DIELECTRICO** **Calzado de seguridad** **PIEL NATURAL** **SUELA ANTI-DESILIZANTE**

CASQUILLO DE POLIAMIDA BULLÓN ACOJINADO PLANTILLA ANATOMICA



- Cumple: NOM-113-STPS-2009.

CÓDIGO	MEDIDA CM	USA	SUB. DIST.	MAYOREO	MENUDEO	CÓDIGO	MEDIDA CM	USA	SUB. DIST.	MAYOREO	MENUDEO		
137481	24	6	1	\$963	\$1,059	\$1,165	137486	27.5	9.5	1	\$963	\$1,059	\$1,165
137482	25	7	1	\$963	\$1,059	\$1,165	137487	28	10	1	\$963	\$1,059	\$1,165
137483	26	8	1	\$963	\$1,059	\$1,165	137488	28.5	10.5	1	\$963	\$1,059	\$1,165
137484	26.5	8.5	1	\$963	\$1,059	\$1,165	137489	29	11	1	\$963	\$1,059	\$1,165
137485	27	9	1	\$963	\$1,059	\$1,165	137490	30	12	1	\$963	\$1,059	\$1,165

BOTAS DE SEGURIDAD CON CASQUILLO DE ACERO



USO PROFESIONAL **NEGRO** **Calzado de seguridad** **PIEL NATURAL** **SUELA ANTI-DESILIZANTE**

CASQUILLO DE ACERO BULLÓN ACOJINADO PLANTILLA ANATOMICA



- Cumple: NOM-113-STPS-2009.

CÓDIGO	MEDIDA CM	USA	SUB. DIST.	MAYOREO	MENUDEO	CÓDIGO	MEDIDA CM	USA	SUB. DIST.	MAYOREO	MENUDEO		
137510	24	6	1	\$963	\$1,059	\$1,165	137515	27.5	9.5	1	\$963	\$1,059	\$1,165
137511	25	7	1	\$963	\$1,059	\$1,165	137516	28	10	1	\$963	\$1,059	\$1,165
137512	26	8	1	\$963	\$1,059	\$1,165	137517	28.5	10.5	1	\$963	\$1,059	\$1,165
137513	26.5	8.5	1	\$963	\$1,059	\$1,165	137518	29	11	1	\$963	\$1,059	\$1,165
137514	27	9	1	\$963	\$1,059	\$1,165	137519	30	12	1	\$963	\$1,059	\$1,165

EQUIPO DE PROTECCIÓN PERSONAL Y SEÑALIZACIÓN

CALZADO DE SEGURIDAD

BOTAS DE SEGURIDAD CLÁSICAS CON CASQUILLO DE ACERO

SURTEK

USO PROFESIONAL



CLÁSICA



PIEL NATURAL



SUELA ANTI-DESGLIZANTE

CASQUILLO DE ACERO

BULLÓN ACOJINADO

SUELA RESISTENTE A COMBUSTIBLES

SUELA RESISTENTE A LUBRICANTES



• Cumple: NOM-113-STPS-2009.

CÓDIGO	MEDIDA CM	USA	SUB. DIST.	MAYOREO	MENUDEO	CÓDIGO	MEDIDA CM	USA	SUB. DIST.	MAYOREO	MENUDEO		
137577	22	4	1	\$799	\$879	\$967	137583	27	9	1	\$799	\$879	\$967
137578	23	5	1	\$799	\$879	\$967	137584	27.5	9.5	1	\$799	\$879	\$967
137579	24	6	1	\$799	\$879	\$967	137585	28	10	1	\$799	\$879	\$967
137580	25	7	1	\$799	\$879	\$967	137586	28.5	10.5	1	\$799	\$879	\$967
137581	26	8	1	\$799	\$879	\$967	137587	29	11	1	\$799	\$879	\$967
137582	26.5	8.5	1	\$799	\$879	\$967	137588	30	12	1	\$799	\$879	\$967

BOTAS DE SEGURIDAD COLLARÍN DOBLE CON CASQUILLO DE ACERO

FOY

USO GENERAL



Piel 100%



Suela anti-deslizante

\$ PVL

Casco de acero

Collarín doble



• Ensamble de dos tipos de hilo.
• Ojillos metálicos.
• Agujeta de poliéster con punta de acetato.

CÓDIGO	MEDIDA CM	USA	SUB. DIST.	MAYOREO	MENUDEO	CÓDIGO	MEDIDA CM	USA	SUB. DIST.	MAYOREO	MENUDEO		
144530	22	4	1	\$619	\$681	\$749	144536	27	9	1	\$619	\$681	\$749
144531	23	5	1	\$619	\$681	\$749	144537	27.5	9.5	1	\$619	\$681	\$749
144532	24	6	1	\$619	\$681	\$749	144538	28	10	1	\$619	\$681	\$749
144533	25	7	1	\$619	\$681	\$749	144539	28.5	10.5	1	\$619	\$681	\$749
144534	26	8	1	\$619	\$681	\$749	144540	29	11	1	\$619	\$681	\$749
144535	26.5	8.5	1	\$619	\$681	\$749	144541	30	12	1	\$619	\$681	\$749

BOTAS PLÁSTICAS INDUSTRIALES

SURTEK

USO PROFESIONAL



100% PVC

SUELA DE POLIURETANO

SUELA ANTI-DESGLIZANTE



137550

• Fabricadas 100% PVC, con refuerzo interno de algodón.
• Gran resistencia a la abrasión, flexión y al desgarre.
• Resistentes al agua, detergentes, lodo, fango, vapor etc.
• Resistentes a gasolinás, aceites, solventes y ácidos corrosivos diluidos (sulfúrico, acético, nítrico, etc.).
• Altura de la bota: 38 cm.

CÓDIGO	MEDIDA CM	USA	SUB. DIST.	MAYOREO	MENUDEO	
137550	24	6	1	\$230	\$253	\$278
137551	25	7	1	\$230	\$253	\$278
137552	26	8	1	\$230	\$253	\$278
137553	27	9	1	\$230	\$253	\$278
137554	28	10	1	\$230	\$253	\$278
137555	29	11	1	\$230	\$253	\$278
137556	30	12	1	\$230	\$253	\$278

BOTAS PLÁSTICAS SANITARIAS

SURTEK

USO PROFESIONAL



100% PVC

SUELA DE POLIURETANO

SUELA ANTI-DESGLIZANTE



137557

• Fabricadas 100% PVC con refuerzo interno de algodón.
• Resistentes al agua, detergentes, lodo, fango, vapor etc.
• Resistentes a ácidos corrosivos.
• Altura de la bota: 38 cm.

CÓDIGO	MEDIDA CM	USA	SUB. DIST.	MAYOREO	MENUDEO	
137557	24	6	1	\$230	\$253	\$278
137558	25	7	1	\$230	\$253	\$278
137559	26	8	1	\$230	\$253	\$278
137560	27	9	1	\$230	\$253	\$278
137561	28	10	1	\$230	\$253	\$278
137562	29	11	1	\$230	\$253	\$278
137563	30	12	1	\$230	\$253	\$278

BOTAS PLÁSTICAS JARDINERAS

SURTEK

USO PROFESIONAL



100% PVC

SUELA DE POLIURETANO

SUELA ANTI-DESGLIZANTE



137564

• Fabricadas 100% PVC con refuerzo interno de algodón.
• Resistentes al agua, detergentes, lodo, fango, vapor etc.
• Altura de la bota: 38 cm.

CÓDIGO	MEDIDA CM	USA	SUB. DIST.	MAYOREO	MENUDEO	
137564	24	6	1	\$163	\$179	\$197
137565	25	7	1	\$163	\$179	\$197
137566	26	8	1	\$163	\$179	\$197
137567	27	9	1	\$163	\$179	\$197
137568	28	10	1	\$163	\$179	\$197
137569	29	11	1	\$163	\$179	\$197
137570	30	12	1	\$163	\$179	\$197

AGRICULTURA Y JARDINERÍA
PÁGINA 677

BOTIQUÍN

BOTIQUÍN DE PRIMEROS AUXILIOS

SURTEK

USO GENERAL



SURTEK

• Fabricado de lámina calibre 24.
• Pintura electro estática.

CÓDIGO	MEDIDAS	SUB. DIST.	MAYOREO	MENUDEO	
BPA01	21 x 7 x 30 cm	1	\$350	\$385	\$424

SURTEK
HERRAMIENTAS PARA PROFESIONALES



BANDERINES

BANDERINES DE MALLA PLÁSTICA CON REFLEJANTE



- Reflejante plástico, línea plateada de 5/8" sobre fondo amarillo.
- Vástago de madera de 60 cm de largo.

- Reflejante plástico, línea plateada de 5/8" sobre fondo amarillo.
- Vástago de madera de 60 cm de largo.
- Ligero.
- Lavable.

CÓDIGO	LARGO (CM)	ALTO (CM)	USO	SUB. DIST.	MAYOREO	MENUDEO
137606	53	40	1	\$47	\$52	\$57

CÓDIGO	LARGO (CM)	ALTO (CM)	USO	SUB. DIST.	MAYOREO	MENUDEO
137607	40	46	1	\$64	\$70	\$77

BANDERÍN PARA SEÑALIZACIÓN



- Fabricado en resina retardante al fuego.
- Vástago de acero galvanizado de 50 cm de largo y un diámetro de 1/2".
- Protección contra rayos UV.

CÓDIGO	LARGO (CM)	ALTO (CM)	USO	SUB. DIST.	MAYOREO	MENUDEO
137608	22	41	1	\$142	\$156	\$172

CADENAS PLÁSTICAS

CADENAS PLÁSTICAS DE COLORES



Medida 3 mm

CÓDIGO	LARGO	RESISTENCIA	COLOR	USO	SUB. DIST.	MAYOREO	MENUDEO
143431	50 m	20 kg	●	1	\$14	\$15	\$17
143433	50 m	20 kg	●	1	\$14	\$15	\$17
143434	50 m	20 kg	○	1	\$14	\$15	\$17
143435	50 m	20 kg	●	1	\$14	\$15	\$17
143436	50 m	20 kg	●	1	\$14	\$15	\$17
143437	50 m	20 kg	●	1	\$14	\$15	\$17

Medida 6 mm

CÓDIGO	LARGO	RESISTENCIA	COLOR	USO	SUB. DIST.	MAYOREO	MENUDEO
143417	25 m	40 kg	●	1	\$19	\$21	\$23
143419	25 m	40 kg	●	1	\$19	\$21	\$23
143420	25 m	40 kg	○	1	\$19	\$21	\$23
143421	25 m	40 kg	●	1	\$19	\$21	\$23
143422	25 m	40 kg	●	1	\$19	\$21	\$23
143423	25 m	40 kg	●	1	\$19	\$21	\$23

Medida 8 mm

CÓDIGO	LARGO	RESISTENCIA	COLOR	USO	SUB. DIST.	MAYOREO	MENUDEO
143428	25 m	80 kg	●	1	\$27	\$30	\$33
143430	25 m	80 kg	●	1	\$27	\$30	\$33
143424	25 m	80 kg	○	1	\$27	\$30	\$33
143425	25 m	80 kg	●	1	\$27	\$30	\$33
143426	25 m	80 kg	●	1	\$27	\$30	\$33
143427	25 m	80 kg	●	1	\$27	\$30	\$33

CINTAS ANTIDERRAPANTE

CINTAS ANTIDERRAPANTE DE ALTA ADHERENCIA

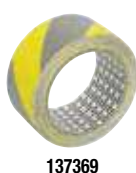

- Ancho de 48 mm.
- Base de alta adherencia.
- Para utilizarse en pisos, escaleras, rampas y salidas de emergencia.

CÓDIGO	LARGO	COLOR	USO	SUB. DIST.	MAYOREO	MENUDEO
137367	5 m	●	6	\$142	\$156	\$172
137368	5 m	○	6	\$170	\$187	\$206
137369	5 m	● ●	6	\$164	\$180	\$198

CINTAS SEÑALIZACIÓN

CINTAS SEÑALIZACIÓN DE ADHESIVO ACRÍLICO



CINTAS PÁGINA 830

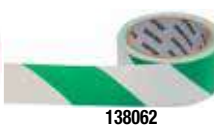

- Espesor de 0.105 mm.
- Ancho de 2" (48 mm).
- Adhesivo acrílico.

CÓDIGO	LARGO	COLOR	USO	SUB. DIST.	MAYOREO	MENUDEO
138061	18 m	○ ●	6	\$61	\$67	\$74
138062	18 m	○ ●	6	\$61	\$67	\$74
138060	18 m	● ●	6	\$61	\$67	\$74

EQUIPO DE PROTECCIÓN PERSONAL Y SEÑALIZACIÓN

CINTAS PARA BARRICADA

CINTAS PARA BARRICADA "PRECAUCIÓN"



USO GENERAL



137297

- Espesor 0.4 mm, 3" (76 mm) ancho.
- Cintas fabricadas con polipropileno.
- Aditivos especiales que protegen a la cinta de la intemperie.



CÓDIGO	LARGO	📦	SUB DIST.	MAYOREO	MENUDEO
137297	100 m	3	\$57	\$63	\$69
137300	304 m	3	\$130	\$143	\$157

CONOS DE PRECAUCIÓN PLEGABLE CON BANDA REFLEJANTE



USO PROFESIONAL

CON BANDA REFLEJANTE



- Resistente al agua.
- Para uso diurno y nocturno.
- Diseño plegable para transportar y guardar fácilmente.
- Fabricado en PVC para incrementar su vida útil.

CÓDIGO	ALTURA	PESO	MEDIDA	📦	SUB DIST.	MAYOREO	MENUDEO
137605	45 cm	0.56 kg	24.5 x 24.5 cm	1	\$339	\$373	\$410

CINTAS PARA BARRICADA "PELIGRO"



USO GENERAL



137298

- Espesor 0.4 mm, 3" (76 mm) ancho.
- Cintas fabricadas con polipropileno.
- Aditivos especiales que protegen a la cinta de la intemperie.



CÓDIGO	LARGO	📦	SUB DIST.	MAYOREO	MENUDEO
137298	100 m	3	\$57	\$63	\$69
137301	304 m	3	\$130	\$143	\$157

CONOS DE PRECAUCIÓN



USO PROFESIONAL



137463

- Fácil visualización.
- Fabricado en resistente PVC.
- Mayor peso que la competencia.
- Para delimitar áreas específicas tales como: vialidades, estacionamientos, áreas para caminar y correr, etc.

GRANEL

CÓDIGO	ALTURA	PESO	MEDIDA	📦	SUB DIST.	MAYOREO	MENUDEO
137463	45 cm	1.3 kg	26.5 x 26.5 cm	1	\$174	\$191	\$210
137464	70 cm	3.2 kg	35 x 35 cm	1	\$378	\$416	\$458
137601	90 cm	4.2 kg	36 x 36 cm	1	\$569	\$626	\$689

CINTAS PARA BARRICADA "PROHIBIDO EL PASO"



USO GENERAL



137299

- Espesor 0.4 mm, 3" (76 mm) ancho.
- Cintas fabricadas con polipropileno.
- Aditivos especiales que protegen a la cinta de la intemperie.



CÓDIGO	LARGO	📦	SUB DIST.	MAYOREO	MENUDEO
137299	100 m	3	\$57	\$63	\$69
137302	304 m	3	\$130	\$143	\$157

CONOS DE PRECAUCIÓN CON BANDA REFLEJANTE



USO PROFESIONAL



Banda reflejante de PVC.

137461

- Fácil visualización.
- Fabricado en resistente PVC.
- Mayor peso que la competencia.
- Para delimitar áreas específicas tales como: vialidades, estacionamientos, áreas para caminar y correr, etc.

GRANEL

CÓDIGO	ALTURA	PESO	MEDIDA	📦	SUB DIST.	MAYOREO	MENUDEO
137461	45 cm	1.3 kg	26.5 x 26.5 cm	1	\$192	\$211	\$232
137462	70 cm	3.2 kg	35 x 35 cm	1	\$405	\$446	\$491
137600	90 cm	4.2 kg	36 x 36 cm	1	\$613	\$674	\$741

MALLA

MALLA PARA CONSTRUCCIÓN DE POLIETILENO



USO PROFESIONAL



\$ PVL

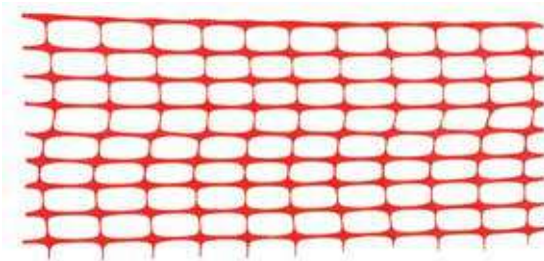

- Fabricada en polietileno de alta densidad.

CÓDIGO	MEDIDAS	📦	SUB DIST.	MAYOREO	MENUDEO
137304	1.2 x 30.5 m	1	\$619	\$681	\$749

SEÑALAMIENTOS

JUEGO DE SEÑALAMIENTOS PARA COMERCIOS 10 PIEZAS



**10
PIEZAS**



Contenido		
SES4	Señal "Ruta de evacuación" derecha	1
SES5	Señal "Ruta de evacuación" izquierda	1
SES3	Señal "Salida de emergencia"	1
SES39	Señal "No fumar"	1
SES48	Señal "Extintor" vertical	1
SES6	Señal "Punto de reunión"	1
SES9	Señal "Botiquín"	1
SES49	Señal "Sismo/incendio"	1
SES24	Señal "Sanitarios"	1
SES37	Señal "Exclusivo clientes"	1

• NOM-050-SCFI-2004.

CÓDIGO	PIEZAS	📦	SUB. DIST.	MAYOREO	MENUEDO
JS10	10	1	\$942	\$1,036	\$1,140

JUEGO DE SEÑALAMIENTOS PARA COMERCIOS 8 PIEZAS



**8
PIEZAS**



Contenido		
LAE20	Lámpara de LED comercial recargable, para emergencia 200 lm	1
BPA01	Botiquín de primeros auxilios de lámina con pintura electro estática	1
SES4	Señal "Ruta de evacuación" derecha	1
SES5	Señal "Ruta de evacuación" izquierda	1
SES3	Señal "Salida de emergencia"	1
SES39	Señal "No fumar"	1
SES48	Señal "Extintor" vertical	1
P22S45B	Candado de acero horquilla corta 45 mm marca Prolok	1

• NOM-050-SCFI-2004.

CÓDIGO	PIEZAS	📦	SUB. DIST.	MAYOREO	MENUEDO
JBS8	8	1	\$1,314	\$1,445	\$1,590

SEÑALAMIENTOS DE PROTECCIÓN CIVIL



SES1

SES2

SES3

SES4

SES5



SES6



SES7



SES8



SES9



SES49

PRECIO POR 1 PIEZA

- Fabricados en poliestireno y polietileno de alta densidad para una mayor durabilidad.
- Impresión hecha en serigrafía con secado a través de rayos UV al finalizar la impresión.

CÓDIGO	DESCRIPCIÓN	MEDIDAS	📦	SUB. DIST.	MAYOREO	MENUEDO
SES1	Señal "Entrada"	36 x 15 cm	3	\$97	\$107	\$118
SES2	Señal "Salida"	36 x 15 cm	3	\$97	\$107	\$118
SES3	Señal "Salida emergencia"	36 x 15 cm	3	\$97	\$107	\$118
SES4	Señal "Ruta de evacuación" derecha	36 x 15 cm	3	\$97	\$107	\$118
SES5	Señal "Ruta de evacuación" izquierda	36 x 15 cm	3	\$97	\$107	\$118

CÓDIGO	DESCRIPCIÓN	MEDIDAS	📦	SUB. DIST.	MAYOREO	MENUEDO
SES6	Señal "Punto de reunión"	25 x 36 cm	3	\$103	\$113	\$124
SES7	Señal "Lava ojos emergencia"	25 x 36 cm	3	\$103	\$113	\$124
SES8	Señal "Camilla"	25 x 36 cm	3	\$103	\$113	\$124
SES9	Señal "Botiquín"	25 x 36 cm	3	\$103	\$113	\$124
SES49	Señal "Sismo/incendio"	25 x 36 cm	3	\$103	\$113	\$124

SEÑALAMIENTOS INFORMATIVOS



SES10



SES11



SES12



SES13



SES14



SES15



SES16



SES17



SES18



SES19



SES20



SES21



SES22



SES23



SES24



SES25

PRECIO POR 1 PIEZA

CÓDIGO	DESCRIPCIÓN	MEDIDAS	📦	SUB. DIST.	MAYOREO	MENUEDO
SES10	Señal "Zapatos de seguridad"	25 x 36 cm	3	\$92	\$101	\$111
SES11	Señal "Discapacitados"	25 x 36 cm	3	\$92	\$101	\$111
SES12	Señal "Casco"	25 x 36 cm	3	\$92	\$101	\$111
SES13	Señal "Sanitario hombres"	25 x 36 cm	3	\$92	\$101	\$111
SES14	Señal "Guantes"	25 x 36 cm	3	\$92	\$101	\$111
SES15	Señal "Basura en su lugar"	25 x 36 cm	3	\$92	\$101	\$111
SES16	Señal "Sanitario mujeres"	25 x 36 cm	3	\$92	\$101	\$111
SES17	Señal "Caretas de soldar"	25 x 36 cm	3	\$92	\$101	\$111

CÓDIGO	DESCRIPCIÓN	MEDIDAS	📦	SUB. DIST.	MAYOREO	MENUEDO
SES18	Señal "Protección auditiva"	25 x 36 cm	3	\$92	\$101	\$111
SES19	Señal "Ropa de trabajo"	25 x 36 cm	3	\$92	\$101	\$111
SES20	Señal "Lentes"	25 x 36 cm	3	\$92	\$101	\$111
SES21	Señal "Equipo protección"	25 x 36 cm	3	\$92	\$101	\$111
SES22	Señal "Cubreboca"	25 x 36 cm	3	\$92	\$101	\$111
SES23	Señal "No pise el pasto"	25 x 36 cm	3	\$92	\$101	\$111
SES24	Señal "Sanitarios"	25 x 36 cm	3	\$92	\$101	\$111
SES25	Señal "Cofia"	25 x 36 cm	3	\$92	\$101	\$111

SEÑALAMIENTOS

SEÑALAMIENTOS PRECAUTORIOS

SURTEK

USO PROFESIONAL



PRECIO POR 1 PIEZA

CÓDIGO	DESCRIPCIÓN	MEDIDAS	📦	SUB. DIST.	MAYOREO	MENUEDO
SES26	Señal "Zona carga y descarga"	25 x 36 cm	3	\$104	\$114	\$125
SES27	Señal "Peligro alta tensión"	25 x 36 cm	3	\$104	\$114	\$125
SES28	Señal "Materiales inflamables"	25 x 36 cm	3	\$104	\$114	\$125
SES29	Señal "Materiales corrosivos"	25 x 36 cm	3	\$104	\$114	\$125
SES30	Señal "Montacargas servicio"	25 x 36 cm	3	\$104	\$114	\$125
SES31	Señal "Peligro alto voltaje"	25 x 36 cm	3	\$104	\$114	\$125

CÓDIGO	DESCRIPCIÓN	MEDIDAS	📦	SUB. DIST.	MAYOREO	MENUEDO
SES32	Señal "Líquidos inflamables"	25 x 36 cm	3	\$104	\$114	\$125
SES33	Señal "Piso resbaloso"	25 x 36 cm	3	\$104	\$114	\$125
SES34	Señal "Área restringida"	25 x 36 cm	3	\$104	\$114	\$125
SES35	Señal "Materiales tóxicos"	25 x 36 cm	3	\$104	\$114	\$125
SES36	Señal "Peligro"	25 x 36 cm	3	\$104	\$114	\$125

SEÑALAMIENTOS PROHIBITIVOS

SURTEK

USO PROFESIONAL



PRECIO POR 1 PIEZA

CÓDIGO	DESCRIPCIÓN	MEDIDAS	📦	SUB. DIST.	MAYOREO	MENUEDO
SES37	Señal "Exclusivo clientes"	25 x 36 cm	3	\$100	\$110	\$121
SES38	Señal "Prohibido alimentos"	25 x 36 cm	3	\$100	\$110	\$121
SES39	Señal "No fumar"	25 x 36 cm	3	\$100	\$110	\$121
SES40	Señal "Prohibida la entrada"	25 x 36 cm	3	\$100	\$110	\$121
SES41	Señal "Prohibido el paso"	25 x 36 cm	3	\$100	\$110	\$121
SES42	Señal "Alto total"	25 x 36 cm	3	\$100	\$110	\$121
SES43	Señal "No estacionarse"	25 x 36 cm	3	\$100	\$110	\$121

CÓDIGO	DESCRIPCIÓN	MEDIDAS	📦	SUB. DIST.	MAYOREO	MENUEDO
SES44	Señal "Exclusivo"	25 x 36 cm	3	\$100	\$110	\$121
SES45	Señal "Hidrante"	25 x 36 cm	3	\$100	\$110	\$121
SES46	Señal "Alarma de emergencia"	25 x 36 cm	3	\$100	\$110	\$121
SES47	Señal "Extintor"	25 x 36 cm	3	\$100	\$110	\$121
SES48	Señal "Extintor" vertical	36 x 15 cm	3	\$100	\$110	\$121
SES50	Señal "10 km/h máxima"	25 x 36 cm	3	\$100	\$110	\$121
SES51	Señal "Prohibido el uso de celulares"	25 x 36 cm	3	\$100	\$110	\$121

TOPE DE ESTACIONAMIENTO

TOPE DE ESTACIONAMIENTO

USO GENERAL



SURTEK



VIDEO

- Fabricado en hule de alta resistencia.
- Triángulos reflejantes para una correcta visualización nocturna.
- No se rompe, desmorona, agrieta o pudre.

CÓDIGO	MEDIDAS	📦	SUB. DIST.	MAYOREO	MENUEDO
137459	54 x 16 x 11 cm	1	\$427	\$470	\$517

TRIÁNGULO REFLEJANTE DE EMERGENCIA ARMABLE

USO GENERAL



SURTEK

- Multiángulos, con 8 reflejantes para incrementar la visibilidad del triángulo.
- Fabricados en poliestireno de alta resistencia.
- Fácil visualización.
- Preferentemente usados para la señalización de emergencia en automotores.

CÓDIGO	ALTURA	PIEZAS	📦	SUB. DIST.	MAYOREO	MENUEDO
TRF10A	10" armable	1	1	\$103	\$113	\$124

TRIÁNGULOS REFLEJANTES

TRIÁNGULO REFLECTOR RECARGABLE SOLAR

USO PROFESIONAL

20 M DISTANCIA DE LUZ

6.5 H TIEMPO DE TRABAJO

120° ÁNGULO DE ILUMINACIÓN

SURTEK
NOM

- 5 modos de luz: alto, bajo, luz roja, intermitente e intermitente rápida.
- Tecnología led de novena generación
- Baterías recargables Lito-ion.
- Cuerpo de ABS.
- Evisquinas de neopreno antigolpes.
- Recarga mediante USB y panel solar.



CÓDIGO	ALTURA	PIEZAS	📦	SUB. DIST.	MAYOREO	MENUEDO
TRS01	10"	1	1	\$470	\$517	\$569

TRIÁNGULOS REFLEJANTES DE EMERGENCIA

USO GENERAL



SURTEK

- Base fabricada en poliestireno con arena en su interior para garantizar la estabilidad del triángulo.
- Fabricado en resistente PVC.
- Fácil visualización.
- Preferentemente usados para la señalización de emergencia en automotores. También es usada para señalar áreas peatonales y estacionamiento, etc.

CÓDIGO	MEDIDA	EMPAQUE	PIEZAS	📦	SUB. DIST.	MAYOREO	MENUEDO
TRF101	11-1/2"	Caja plástica	1	1	\$110	\$121	\$133
TRF171	17"	Estuche textil	1	1	\$203	\$223	\$245
TRF172	17"	Estuche textil	2	1	\$361	\$397	\$437

EQUIPO DE PROTECCIÓN PERSONAL Y SEÑALIZACIÓN



PRODUCTOS QUE BRILLAN POR SÍ SOLOS

CLASE DE VENTA	CLASE DE HERRAMIENTAS	PAG	MARCA		
			URREA	SURTEK	FDY
Iluminación	Lámparas	782		•	•
	Linternas	784	•	•	•
	Luminarios	795		•	
	Reflectores	800	•	•	•
Material eléctrico	Accesorios para video y TV	803		•	
	Artefactos eléctricos línea premium	804		•	
	Artefactos eléctricos línea comercial	807		•	
	Artefactos eléctricos línea estándar	809		•	
	Artefactos eléctricos línea sobreponer	810		•	
	Apagadores	811		•	
	Clavijas y contactos	811		•	
	Cableado y canalización	812	•	•	•
	Extractores de aire	816		•	
	Extensiones y lámparas de taller	816		•	
	Multicontactos y supresores de picos	817		•	
	Portalámparas	819		•	
	Pilas	821		•	
	Timbres	822		•	

urrea.com

Estamos mejorando constantemente nuestros productos, es por esto que la información, imagen, características y disponibilidad de los mismos pueden cambiar sin previo aviso.

LÁMPARAS



LÁMPARAS DE LED

VENTAJAS DE LA TECNOLOGÍA LED

- Mayor durabilidad que otras tecnologías.
- Mayor eficiencia luminosa.
- Menor consumo de energía.
- No produce calor.
- Haz de luz más concentrado.

TEMPERATURA DE COLOR



Dinámica y limpia. Para uso en recámaras, restaurantes y salas.

Limpia y fresca. Para uso en baños, cocinas, consultorios y oficinas.

LÚMENES	INCANDESCENTES	AHORRADOR	LED
200 lm	25 W	7 W	3-4 W
450 lm	40 W	9 W	4-6 W
800 lm	60 W	14 W	7-9 W
1100 lm	75 W	19 W	9-10 W
1600 lm	100 W	23 W	10-15 W
Eficiencia energética	15%	60%	90%
Tiempo de vida promedio	1 000 h	3 000 a 15 000 h	+30 000 h



LÁMPARAS DE LED ALTA POTENCIA

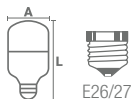

- Cuerpo de PBT, interior de aluminio y pantalla de policarbonato.
- Tipo "T".
- No atenuables.
- Soporta variaciones de voltaje de $\pm 15\%$.
- Cumplen NOM-030-ENER-2016.



FAP20



CÓDIGO	LÚMENES	POTENCIA	EQUIVALE	TEMPERATURA DE COLOR	IRC	VOLTAJE	BASE	ANCHO	LARGO	SUB. DIST.	MAYOREO	MENUEDO	
FAP20	1800 lm	20 W	150 W	6,500 K	80	100-240 V	E26 / E27	8 cm	15 cm	1	\$88	\$97	\$107
FAP30	2700 lm	30 W	200 W	6,500 K	80	100-240 V	E26 / E27	10 cm	18 cm	1	\$141	\$155	\$171
FAP40	3600 lm	40 W	300 W	6,500 K	80	100-240 V	E26 / E27	12 cm	20 cm	1	\$181	\$199	\$219
FAP50	4500 lm	50 W	400 W	6,500 K	80	100-240 V	E26 / E27	14 cm	24 cm	1	\$240	\$264	\$290

LÁMPARAS DE LED TIPO PAR



153094

- Cuerpo de aluminio cubierto de nailon.
- No atenuables.
- Soporta variaciones de voltaje de $\pm 15\%$.
- Cumplen NOM-030-ENER-2016.



CÓDIGO	LÚMENES	POTENCIA	EQUIVALE	TEMPERATURA DE COLOR	IRC	VOLTAJE	BASE	ANCHO	LARGO	SUB. DIST.	MAYOREO	MENUEDO	
153094	500 lm	7 W	50 W	3,000 K	80	100-240 V	E26 / E27	8.3 cm	6.3 cm	1	\$119	\$131	\$144
153095	900 lm	12 W	75 W	3,000 K	80	100-240 V	E26 / E27	9.5 cm	9.5 cm	6	\$207	\$228	\$251
153107	1500 lm	20 W	120 W	3,000 K	80	100-240 V	E26 / E27	12.5 cm	12 cm	1	\$290	\$319	\$351

LÁMPARAS

LÁMPARAS DE LED TIPO MR16

USO GENERAL **NOM** PRODUCTO ECO FRIENDLY 15,000 H. VIDA ÚTIL LED SMD AHORRA 90% DE ENERGÍA

SURTEK

\$ PVL



FMD3

- Cuerpo de PBT, interior de aluminio y pantalla de policarbonato.
- No atenuables.
- Soporta variaciones de voltaje de ± 15%.
- Cumplen NOM-030-ENER-2016.



CÓDIGO	LÚMENES	POTENCIA	EQUIVALE	TEMPERATURA DE COLOR	IRC	VOLTAJE	BASE	ANCHO	LARGO	SUB. DIST.	MAYOREO	MENUDEO	
FMC3	250 lm	3.5 W	25 W	3,000 K	80	100-240 V	GU5.3	4.8 cm	5 cm	1	\$37	\$41	\$45
FMD3	250 lm	3.5 W	25 W	6,500 K	80	100-240 V	GU5.3	4.8 cm	5 cm	1	\$37	\$41	\$45
FMC4	350 lm	4.5 W	35 W	3,000 K	80	100-240 V	GU5.3	4.8 cm	5 cm	1	\$41	\$45	\$50
FMD4	350 lm	4.5 W	35 W	6,500 K	80	100-240 V	GU5.3	4.8 cm	5 cm	1	\$41	\$45	\$50
FGC3	250 lm	3.5 W	25 W	3,000 K	80	100-240 V	GU10	4.8 cm	5 cm	1	\$37	\$41	\$45
FGD3	250 lm	3.5 W	25 W	6,500 K	80	100-240 V	GU10	4.8 cm	5 cm	1	\$37	\$41	\$45
FGC4	350 lm	4.5 W	35 W	3,000 K	80	100-240 V	GU10	4.8 cm	5 cm	1	\$41	\$45	\$50
FGD4	350 lm	4.5 W	35 W	6,500 K	80	100-240 V	GU10	4.8 cm	5 cm	1	\$41	\$45	\$50

LÁMPARAS DECORATIVAS DE NOCHE

USO DOMÉSTICO **NOM** Vida útil de 10 000 horas Lámpara de noche infantil

FOY

\$ PVL



LUN01



LUN02



LUN03



LUN04



LUN05



LUN06



LUN07



LUN08



LUN09

- Figura de poliestireno y cuerpo de ABS.
- Interruptor de encendido y apagado.
- Luz suave, cálida y tenue.
- Cumplen NOM-003-SCFI-2014.



CÓDIGO	DESCRIPCIÓN	FLUJO LUMINOSO	POTENCIA	VOLTAJE	GRADO IP	SUB. DIST.	MAYOREO	MENUDEO	
LUN01	Luz de noche fútbol	5 lm	4 W	127 V	IP20	1	\$34	\$37	\$41
LUN02	Luz de noche béisbol	5 lm	4 W	127 V	IP20	1	\$34	\$37	\$41
LUN03	Luz de noche basquetbol	5 lm	4 W	127 V	IP20	1	\$34	\$37	\$41
LUN04	Luz de noche abeja	5 lm	4 W	127 V	IP20	1	\$34	\$37	\$41
LUN05	Luz de noche flor	5 lm	4 W	127 V	IP20	1	\$34	\$37	\$41
LUN06	Luz de noche farol blanco	5 lm	4 W	127 V	IP20	1	\$34	\$37	\$41
LUN07	Luz de noche oso	5 lm	4 W	127 V	IP20	1	\$34	\$37	\$41
LUN08	Luz de noche estrellas	5 lm	4 W	127 V	IP20	1	\$34	\$37	\$41
LUN09	Luz de noche farol negro	5 lm	4 W	127 V	IP20	1	\$34	\$37	\$41

LÁMPARAS DE LED DECORATIVAS DE NOCHE

USO DOMÉSTICO **NOM** Vida útil de 10 000 horas Lámpara de noche infantil

FOY

\$ PVL



LUNL01



LUNL02



LUNL03



LUNL04
• LED RGB



- Figura de poliestireno y cuerpo de policarbonato.
- Bajo consumo de energía.
- Luz suave, cálida y tenue.
- Cumplen NOM-003-SCFI-2014.



CÓDIGO	DESCRIPCIÓN	FLUJO LUMINOSO	POTENCIA	VOLTAJE	GRADO IP	SUB. DIST.	MAYOREO	MENUDEO	
LUNL01	Luz de noche LED mariposa	5 lm	0.2 W	110-240 V	IP20	1	\$36	\$40	\$44
LUNL02	Luz de noche LED luna	5 lm	0.2 W	110-240 V	IP20	1	\$36	\$40	\$44
LUNL03	Luz de noche LED barco	5 lm	0.2 W	110-240 V	IP20	1	\$36	\$40	\$44
LUNL04	Luz de noche LED RGB	5 lm	0.2 W	110-240 V	IP20	1	\$38	\$42	\$46

LINTERNAS

LINTERNA DE LED REFLECTORA RECARGABLE

USO PESADO **NOM** **RECARGABLE** **TECNOLOGÍA LITIO-ION** **INCLUYE CABLE USB** **VIDA ÚTIL DE 10,000 H** **LED CREE**



- Cuerpo de ABS.
- Soporte plegable.
- Incluye lente rojo de seguridad.
- Botón de bloqueo para uso continuo.
- Incluye pulsera anticaídas.
- Incluye cordón, cargador para corriente alterna y cargador para automóvil.
- Cumplen NOM-003-SCFI-2014.



- Botones para regular el flujo luminoso.
- Soporte abatible.

URREA
HERRAMIENTAS DE CALIDAD SUPERIOR

CÓDIGO	LÚMENES	POTENCIA	TEMPERATURA DE COLOR	DISTANCIA DE LUZ	TIEMPO DE CARGA	DURACIÓN DE BATERÍA	GRADO IP	RESISTENCIA A CAIDAS	IMERSIÓN	SUB. DIST.	MAYOREO	MENUDEO
8LR	80-1 000 lm	10 W	6,500 K	300 m	4-5 h	2-5 h	IPX4	1 m	1	\$1,981	\$2,179	\$2,397

LINTERNA DE LED REFLECTORA A PRUEBA DE AGUA RECARGABLE

USO PESADO **NOM** **RECARGABLE** **TECNOLOGÍA LITIO-ION** **INCLUYE CARGADOR** **VIDA ÚTIL DE 10,000 H** **1 LED + 1 LED COB** **RESISTENTE AL AGUA** **3 NIVELES DE LUZ + 1 MODO DE ILUMINACIÓN** **BANCO DE ENERGÍA**



- Cuerpo de ABS.
- Soporte plegable.
- Incluye lente rojo de seguridad.
- Botón de bloqueo para uso continuo.
- Clip de cinturón.
- Compartimento para guardar cable USB.
- Cumplen NOM-003-SCFI-2014.



CÓDIGO	LÚMENES	POTENCIA	TEMPERATURA DE COLOR	DISTANCIA DE LUZ	DURACIÓN DE CARGA	DURACIÓN DE BATERÍA	GRADO IP	RESISTENCIA A CAIDAS	IMERSIÓN	SUB. DIST.	MAYOREO	MENUDEO	
LR14	1 400 lm	20 W	5,000-7,000 K	300 m	3 h	3.5 h	IP66	1 m	1 m	1	\$1,685	\$1,854	\$2,039

LINTERNAS DE LED REFLECTORA RECARGABLES

USO MÁSTER **NOM** **RECARGABLE** **TECNOLOGÍA LITIO-ION** **INCLUYE CARGADOR** **10,000 H VIDA ÚTIL** **LED**

3 NIVELES DE LUZ + 1 MODO DE ILUMINACIÓN
ALTO MEDIO BAJO INTERMITENTE



- Cuerpo de ABS y cubierta de neopreno anti golpes.
- LIR150 incluye cargadores para auto y estándar.
- Cumple NOM-003-SCFI-2014.

CÓDIGO	LÚMENES	POTENCIA	TEMPERATURA DE COLOR	DISTANCIA DE LUZ	TIEMPO DE CARGA	DURACIÓN DE BATERÍA	GRADO IP	RESISTENCIA A CAIDAS	IMERSIÓN	SUB. DIST.	MAYOREO	MENUDEO	
LIR38	380 lm	5 W	6,500 K	395 m	8 hrs	1.5 hrs	IP67	1 m	1 m	1	\$613	\$674	\$741
LIR70	700 lm	10 W	6,500 K	380 m	4 hrs	2 hrs	IP67	1 m	1 m	1	\$963	\$1,059	\$1,165
LIR150	1 500 lm	15 W	6,500 K	375 m	6 hrs	5 hrs	IP67	1 m	1 m	1	\$1,703	\$1,873	\$2,060

LINTERNA DE LED REFLECTORA RECARGABLE

USO PESADO **RECARGABLE** **TECNOLOGÍA LITIO-ION** **INCLUYE CABLE USB** **VIDA ÚTIL DE 10,000 H** **1 LED + 3 LED COB** **3 NIVELES DE LUZ LUZ FRONTAL** **3 NIVELES DE LUZ LUZ LATERAL** **BANCO DE ENERGÍA**



- Cuerpo de ABS.
- Indicador de energía.
- Con rosca para tripode.
- Incluye correa.

CÓDIGO	LÚMENES	POTENCIA	TEMPERATURA DE COLOR	DISTANCIA DE LUZ	DURACIÓN DE CARGA	DURACIÓN DE BATERÍA	GRADO IP	RESISTENCIA A CAIDAS	SUB. DIST.	MAYOREO	MENUDEO	
LRC1	40-300 lm	3 W	6,000-9,000 K	6-150 m	5-6 h	8-10 h	IPX4	1 m	1	\$1,090	\$1,199	\$1,319

LINTERNAS

LINTERNA DE LED REFLECTORA RECARGABLE

- USO DOMÉSTICO
- Batería recargable
- Vida útil de 10 000 horas
- 1+12 LED ultra brillantes
- Clavija

FOY

PVL



- Cuerpo de plástico y pantalla de poliestireno.
- Clavija retráctil.
- Dos modos de uso.
- Para iluminación de hogar o emergencia, campamento, etc.

CÓDIGO	LUMENES	POTENCIA	TEMPERATURA DE COLOR	DISTANCIA DE LUZ	TIEMPO DE CARGA	DURACIÓN DE BATERÍA	GRADO IP	SUB. DIST.	MAYOREO	MENUDEO	
LREF8	60-80 lm	3.3W	6,500 K	110 m	15 h	4 h	IPDx1	1	\$110	\$121	\$133



LA PASIÓN DE TU TRABAJO.

URREA

LINTERNAS DE LED PARA TALLER RECARGABLES

USO PESADO **NOM** **RECARGABLE** **TECNOLOGÍA LITIO-ION** **INCLUYE CARGADOR** **VIDA ÚTIL DE 15,000 H** **BASE MAGNÉTICA GIRATORIA 180°**

3 NIVELES DE LUZ: ALTO, BAJO, LINTERNA

8 LED SMD + 1 LED

10 LED SMD + 1 LED

5 LED SMD + 1 LED

URREA **RECARGABLE** **TECNOLOGÍA LITIO-ION** **INCLUYE CARGADOR** **VIDA ÚTIL DE 10,000 H** **BASE MAGNÉTICA** **1 LED COB**

VIDEO

Gancho giratorio 360° e imán en la base.

LITU10R LITU20R LITU40R LITU60R

- Cuerpo de ABS con cubierta de neopreno y pantalla de policarbonato.
- Cumplen NOM-003-SCFI-2014.

CÓDIGO	LÚMENES	POTENCIA	TEMPERATURA DE COLOR	DISTANCIA DE LUZ	TIEMPO DE CARGA	DURACIÓN DE BATERÍA	GRADO IP	RESISTENCIA A CAÍDAS	SUB. DIST.	MAYOREO	MENUDEO	
LITU10R	110 lm	2W	6,500 K	13 m	2h	2.5-7 h	IPX4	1 m	1	\$973	\$1,070	\$1,177
LITU20R	240 lm	3W	6,500 K	20 m	4h	3-8 h	IPX4	1 m	1	\$1,149	\$1,264	\$1,390
LITU40R	420 lm	5W	6,500 K	25 m	4h	3-8 h	IPX4	1 m	1	\$1,435	\$1,579	\$1,737
LITU60R	600 lm	6w	4,500 K	12 m	2h	2h	IP 44	1 m	1	\$1,451	\$1,596	\$1,756

LINTERNAS DE LED PARA TALLER RECARGABLES

USO PROFESIONAL **NOM** **RECARGABLE** **TECNOLOGÍA LITIO-ION** **INCLUYE CABLE USB** **10,000 H VIDA ÚTIL** **1 LED COB + 1 LED** **BASE MAGNÉTICA**

2 NIVELES DE LUZ + 1 MODO DE ILUMINACIÓN: ALTO, BAJO, LINTERNA

Gancho giratorio 180°

360°

180°

LAT200 LAT300

VIDEO

- Cuerpo de ABS y pantalla de policarbonato.
- Cumplen NOM-003-SCFI-2014.

CÓDIGO	LUMENES	POTENCIA	TEMPERATURA DE COLOR	DISTANCIA DE LUZ	TIEMPO DE CARGA	DURACIÓN DE BATERÍA	GRADO IP	SUB. DIST.	MAYOREO	MENUDEO	
LAT200	200 lm	5W	6,500 K	15 m	4 h	2 h	IP54	1	\$546	\$601	\$661
LAT300	300 lm	5W	6,500 K	15 m	4 h	2 h	IP54	1	\$641	\$705	\$776

LINTERNAS

LINTERNA DE LED PARA TALLER A BATERÍAS

USO GENERAL DE BATERÍAS 10,000 H VIDA ÚTIL LED COB BASE MAGNÉTICA

SURTEK



- Cuerpo de ABS y pantalla de policarbonato.
- Incluye baterías.

CÓDIGO	LUMENES	POTENCIA	TEMPERATURA DE COLOR	DISTANCIA DE LUZ	BATERÍAS	GRADO IP	RESISTENCIA A CAIDAS	SUB. DIST.	MAYOREO	MENUEDO	
136092	200 lm	3 W	6,500K	15 m	3 AA	IPX1	1 m	1	\$219	\$241	\$265



ESCANEA EL CODIGO QR.



URREA
HERRAMIENTAS DE CALIDAD SUPERIOR

HERRAMIENTAS DE
EXPERTOURREA
CALIDAD SUPERIOR

FELIPE NAVARRO

LINTERNAS DE LED PARA TALLER DELGADAS RECARGABLES

USO PESADO NOM RECARGABLE LITIO-ION TECNOLOGÍA LITIO-ION INCLUYE CARGADOR VIDA ÚTIL DE 50,000 H LED COB 3 MODOS DE LUZ TALLER LINTERNA EMERGENCIA

URREA

PUNTO MAGNÉTICO



LTU20A

BASE MAGNÉTICA
180° BASE INCLINABLE



LTU35B

PUNTOS MAGNÉTICOS



LTU40B

BASE MAGNÉTICA
180° BASE INCLINABLE



LTU60B

- Cuerpo de ABS, pantalla de policarbonato.
- Regulador de intensidad 10-100%.
- Cumple NOM-024-SCFI-2013.

CÓDIGO	LÚMENES	POTENCIA	TEMPERATURA DE COLOR	DISTANCIA DE LUZ	TIEMPO DE CARGA	DURACIÓN DE BATERÍA	GRADO IP	RESISTENCIA A CAIDAS	SUB. DIST.	MAYOREO	MENUEDO	
LTU20A	20 - 200 lm	2.5 W	6,500 K	20 m	2.5 h	2-20 h	IP20	1 m	1	\$1,013	\$1,114	\$1,225
LTU35B	35 - 350 lm	4 W	6,500 K	30 m	3.5 h	2-20 h	IP20	1 m	1	\$1,205	\$1,326	\$1,459
LTU40B	40 - 400 lm	4 W	6,500 K	25 m	3 h	2-20 h	IP20	1 m	1	\$1,221	\$1,343	\$1,477
LTU60B	60 - 600 lm	6.5 W	6,500 K	40 m	4 h	1.5-15 h	IP54	1 m	1	\$1,796	\$1,976	\$2,174

JUEGO DE LINTERNA DE LED CON CABEZAS INTERCAMBIABLES RECARGABLE

USO INDUSTRIAL NOM RECARGABLE LITIO-ION TECNOLOGÍA LITIO-ION INCLUYE CARGADOR LUZ LED BASE MAGNÉTICA QUICK RELEASE CUERPO DE ALUMINIO ANODIZADO

URREA



• Haz de luz regulable.



• Función lámpara de taller con ajuste plegable 360°



- Funciones, linterna de mano y linterna flexible.
- Lámpara de taller extendida: tamaño 35 x 243 x 34 mm; peso 100 g.
- Lámpara flexible: material del cuerpo PVC+Acero; 1 LED CREE XGP; 200 lm; tamaño 8 x 243 x 34 mm; peso 89 g.
- Cumplen la NOM 003-SCFI-2014.

CÓDIGO	COMPONENTE	LUMENES	POTENCIA	TEMPERATURA DE COLOR	DISTANCIA DE LUZ	TIEMPO DE CARGA	DURACIÓN DE BATERÍA @100% @50%	GRADO IP	SUB. DIST.	MAYOREO	MENUEDO	
JLI6	Linterna tradicional	350 lm	3.6 W	6,500 K	150 m	5 h	3 5.5 h	IP 54	1	\$2,108	\$2,319	\$2,551
	Lámpara de taller	250 lm	3.6 W	6,500 K	24 m	5 h	2.5 5.5 h	IP 54				
	Linterna flexible	200 lm	2.2 W	6,500 K	200 m	5 h	5.5 8 h	IP 54				

LINTERNAS

LINTERNAS DE LED PARA TALLER PLEGABLES RECARGABLES



USO INDUSTRIAL **NOM** RECARGABLE **LITIO-ION** TECNOLOGÍA **INCLUIE CARGADOR**

1 LED COB + 2 LED **BASE MAGNÉTICA**

4 MODOS DE ILUMINACIÓN
ALTO EMERGENCIA LINTERNA SUPERIOR



LTU18S



- Cuerpo de aluminio, pantalla policarbonato.
- Base magnética con prensa.
- Cabeza con magnetismo.
- Cumple NOM-024-SCFI-2013.

CÓDIGO	LÚMENES	POTENCIA	TEMPERATURA DE COLOR	DISTANCIA DE LUZ	TIEMPO DE CARGA	DURACIÓN DE BATERÍA	GRADO IP	SUB. DIST.	MAYOREO	MENUDEO	
LTU18S	180 lm	2 W	6,500 K	20 m	2.5 h	3 h	IPX4	1	\$947	\$1,042	\$1,146
LTU40S	400 lm	2 W	6,500 K	38 m	3 h	4 h	IPX4	1	\$1,094	\$1,203	\$1,323

LINTERNA DE LED TELESCÓPICA RECARGABLE



USO PROFESIONAL **NOM** RECARGABLE **LITIO-ION** **INCLUIE CABLE USB** **10,000 H VIDA UTIL** **LUZ LED + COB** **BASE MAGNÉTICA**

2 MODOS DE ILUMINACIÓN **VERTICAL LINTERNA**



- Cuerpo de ABS, pantalla policarbonato.
- Base magnética con gancho.
- Cumple NOM-024-SCFI-2013.

CÓDIGO	LÚMENES	POTENCIA	TEMPERATURA DE COLOR	DISTANCIA DE LUZ	TIEMPO DE CARGA	DURACIÓN DE BATERÍA	GRADO IP	SUB. DIST.	MAYOREO	MENUDEO	
LRT30	300 lm	3 W	6,000 - 7,500 K	50 m	4 - 5 h	2 - 6 h	IP20	1	\$575	\$633	\$696

LINTERNAS DE LED TIPO BOLSILLO RECARGABLES



USO INDUSTRIAL **NOM** RECARGABLE **VIDA ÚTIL DE 10,000 H** **INCLUIE CABLE USB**

LED CREE **2 NIVELES DE LUZ** **BASE MAGNÉTICA**



LTU20B



- Cuerpo de aluminio, pantalla policarbonato.
- Cumple NOM-024-SCFI-2013.

CÓDIGO	LÚMENES	POTENCIA	TEMPERATURA DE COLOR	DISTANCIA DE LUZ	TIEMPO DE CARGA	DURACIÓN DE BATERÍA	GRADO IP	SUB. DIST.	MAYOREO	MENUDEO	
LTU20B	200 lm	3 W	6,500 K	28 m	3 h	3 h	IPX4	1	\$564	\$620	\$682
LTU38B	380 lm	3 W	6,500 K	36 m	4 h	4 h	IPX4	1	\$728	\$801	\$881

LINTERNA DE LED PARA TALLER PLEGABLE RECARGABLE



USO PROFESIONAL **NOM** RECARGABLE **LITIO-ION**

INCLUIE CABLE USB **10,000 H VIDA UTIL** **1 LED COB + 1 LED** **BASE MAGNÉTICA**



- Cuerpo de ABS, pantalla policarbonato.
- Base magnética con gancho.
- Cumple NOM-024-SCFI-2013.

CÓDIGO	LÚMENES	POTENCIA	TEMPERATURA DE COLOR	DISTANCIA DE LUZ	TIEMPO DE CARGA	DURACIÓN DE BATERÍA	GRADO IP	SUB. DIST.	MAYOREO	MENUDEO	
LRP30	300 lm	3 W	6,000 - 7,500 K	30 m	3 - 5 h	2 - 6 h	IP20	1	\$630	\$693	\$762

LINTERNA DE LED TIPO PLUMA RECARGABLE



USO INDUSTRIAL **NOM** RECARGABLE **INCLUIE CABLE USB** **1 LED COB + 1 LED**

2 MODOS DE ILUMINACIÓN **BASE MAGNÉTICA**



- Cuerpo de aluminio, pantalla policarbonato.
- Cumple NOM-024-SCFI-2013.

CÓDIGO	LÚMENES	POTENCIA	TEMPERATURA DE COLOR	DISTANCIA DE LUZ	TIEMPO DE CARGA	DURACIÓN DE BATERÍA	GRADO IP	SUB. DIST.	MAYOREO	MENUDEO	
LPL30	300 lm	3 W	6,500 K	25 m	2 h	2 h	IPX4	1	\$624	\$686	\$755

LINTERNA PARA BICICLETA



USO GENERAL **RECARGABLE** **LITIO-ION**

INCLUIE CABLE USB **10,000 H VIDA UTIL** **LED SMD**

4 NIVELES DE LUZ
ALTO BAJO INTERMITENTE MARABANJA



- Cuerpo de ABS y pantalla de policarbonato.
- 6 modos de alarma.
- Pantalla con velocímetro.
- Base para bicicleta.

CÓDIGO	LÚMENES	POTENCIA	TEMPERATURA DE COLOR	DISTANCIA DE LUZ	TIEMPO DE CARGA	DURACIÓN DE BATERÍA	GRADO IP	SUB. DIST.	MAYOREO	MENUDEO	
LRB18	180 lm	5 W	6,500 K	Bajo 50 m Alto 100 m	5 h	3 h	IPX2	1	\$509	\$560	\$616

LINTERNAS

LINTERNAS DE LED PARA CABEZA RECARGABLES



USO INDUSTRIAL



RECARGABLE

TECNOLOGÍA LITIO-ION

INCLUYE CARGADOR

VIDA ÚTIL DE 15,000 H

INCLINACIÓN AJUSTABLE

HAZ DE LUZ DISPESOR

LED CREE + LED COB

4 NIVELES DE LUZ



LCR25

LED CREE

4 NIVELES DE LUZ + 2 MODOS DE ILUMINACIÓN

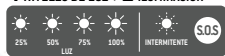

LCR70

LED CREE

4 NIVELES DE LUZ + 2 MODOS DE ILUMINACIÓN



LCR100

- Cuerpo de aluminio.
- Medidas de 91 x 99 x 95 mm.
- Peso de 211 g.
- Entrada de carga USB.
- Cumplen NOM-003-SCFI-2014.

- Cuerpo de aluminio.
- Medidas de 43.5 x 104 x 86 mm.
- Peso de 225 g.
- Entrada de carga usb.
- Cuerpo de aluminio.

- Cuerpo de aluminio.
- Medidas de 43.5 x 104 x 86 mm.
- Peso de 225 g.
- Entrada de carga usb.
- Cuerpo de aluminio.

CÓDIGO	LÚMENES	POTENCIA	TEMPERATURA DE COLOR	DISTANCIA DE LUZ	TIEMPO DE CARGA	DURACIÓN DE BATERÍA	GRADO IP	RESISTENCIA A CAIDAS		SUB DIST.	MAYOREO	MENUEDO
LCR25	250 lm	3 W	6,500 K	100 m	3 h	2.5 h (máx. potencia)	IPX2	1 m	1	\$634	\$697	\$767
LCR70	700 lm	5 W	6,500 K	200 m	3 h	1.5 h (máx. potencia)	IPX4	1 m	1	\$1,057	\$1,163	\$1,279
LCR100	1000 lm	10 W	6,500 K	250 m	3 h	1 h (máx. potencia)	IPX4	1 m	1	\$1,243	\$1,367	\$1,504

LINTERNAS DE LED PARA CABEZA RECARGABLES



USO PROFESIONAL

RECARGABLE

TECNOLOGÍA LITIO-ION

INCLUYE CABLE USB

10,000 H VIDA ÚTIL

LED CREE

INCLINABLE A 45°



135909



135911

- Cuerpo de ABS y pantalla de poliestireno.

CÓDIGO	LÚMENES	POTENCIA	TEMPERATURA DE COLOR	DISTANCIA DE LUZ	TIEMPO DE CARGA	DURACIÓN DE BATERÍA	GRADO IP	RESISTENCIA A CAIDAS		SUB DIST.	MAYOREO	MENUEDO
135909	200 lm	3 W	6,500 K	60 m	CREE	2 h	IPX2	1 m	1	\$437	\$481	\$529
135911	250 lm	3 W	6,500 K	30 m	CREE + COB	3 h	IPX2	1 m	1	\$526	\$579	\$637

LINTERNA DE LED PARA CABEZA RECARGABLE



USO DOMÉSTICO

Batería recargable

Batería de Litio-ion

Vida útil de 10 000 horas

4 LEDs SMD ultra brillantes

3 modos de luz

Brillo alto Brillo medio Brillo bajo



- Cuerpo de ABS y pantalla de poliestireno.
- La linterna puede separarse de la banda.



CÓDIGO	LÚMENES	POTENCIA	TEMPERATURA DE COLOR	DISTANCIA DE LUZ	TIEMPO DE CARGA	DURACIÓN DE BATERÍA	GRADO IP	RESISTENCIA A CAIDAS		SUB DIST.	MAYOREO	MENUEDO
144094	80 lm	1 W	6,500 K	12 m	2 h	1-4 h	IPX2	1 m	1	\$240	\$264	\$290

LINTERNA DE LED PARA CABEZA A BATERÍAS



USO INDUSTRIAL

DE BATERÍAS

VIDA ÚTIL DE 10,000 H

LED CREE

3 NIVELES DE LUZ

INCLINACIÓN AJUSTABLE

HAZ DE LUZ AJUSTABLE

HAZ DE LUZ LIMPIO



- Cuerpo de aluminio con protección ABS.
- Soporte frontal acojinado.
- Incluye baterías.

CÓDIGO	LÚMENES	POTENCIA	TEMPERATURA DE COLOR	DISTANCIA DE LUZ	BATERÍAS	GRADO IP	RESISTENCIA A CAIDAS		SUB DIST.	MAYOREO	MENUEDO
LCU100	100 lm	3 W	6,500 K	60-70 m	3 AAA	IP 44	1 m	1	\$382	\$420	\$462

LINTERNAS

LINTERNA DE LED PARA CABEZA A BATERÍAS



USO PROFESIONAL DE BATERÍAS 10,000 H VIDA ÚTIL INCLINACIÓN AJUSTABLE

LED CREE HAZ DE LUZ AJUSTABLE

LED COB

LED COB

LED ULTRA BRILLANTE

2 NIVELES DE LUZ + 1 MODO DE ILUMINACIÓN
ALTO BAJO INTERMITENTE

2 NIVELES DE LUZ + 1 MODO DE ILUMINACIÓN
ALTO BAJO INTERMITENTE

2 NIVELES DE LUZ + 1 MODO DE ILUMINACIÓN
ALTO BAJO INTERMITENTE



136037



135905



135906



135907

- Cuerpo de ABS y pantalla de PMMA.
- 135906 y 135907: Incluyen baterías.

CÓDIGO	LUMENES	POTENCIA	TEMPERATURA DE COLOR	DISTANCIA DE LUZ	BATERÍAS	GRADO IP	RESISTENCIA A CAIDAS	1	SUB DIST.	MAYOREO	MENUDEO
136037	60 lm	3 W	6,500 K	90 m	3 AAA	IP40	1 m	1	\$103	\$113	\$124
135905	100 lm	3 W	6,500 K	18 m	3 AAA	IP40	1 m	1	\$137	\$151	\$166
135906	120 lm	3 W	6,500 K	10 m	3 AAA	IP40	1 m	1	\$185	\$204	\$224
135907	160 lm	3 W	6,500 K	60 m	3 AAA	IP40	1 m	1	\$192	\$211	\$232

LINTERNA DE LED TIPO BATE A BATERÍAS



USO PROFESIONAL DE BATERÍAS 10,000 H VIDA ÚTIL LED CREE 2 NIVELES DE LUZ + 1 MODO DE ILUMINACIÓN
ALTO BAJO INTERMITENTE



- Cuerpo de aluminio.
- Ideal para personal de seguridad.
- No incluye baterías.

CÓDIGO	LUMENES	POTENCIA	TEMPERATURA DE COLOR	DISTANCIA DE LUZ	BATERÍAS	GRADO IP	RESISTENCIA A CAIDAS	1	SUB DIST.	MAYOREO	MENUDEO
136034	350 lm	5 W	6,500 K	180 m	4 AA	IP54	1 m	1	\$597	\$657	\$723

LINTERNAS DE LED DE ALTA POTENCIA RECARGABLES

USO PESADO NOM RECARGABLE LITHIUM-ION TECNOLOGÍA LITIO-ION INCLUYE CABLE USB VIDA ÚTIL DE 10,000 H LED CREE 3 NIVELES DE LUZ
ALTO BAJO INTERMITENTE



LAPU1



LAPU2



LAPU3

- Cuerpo de aluminio.
- Lente de cristal tipo lupa ajustable.
- Para usos de iluminación en grandes superficies.
- Cumplen NOM-003-SCFI-2014.

CÓDIGO	LUMENES	POTENCIA	TEMPERATURA DE COLOR	DISTANCIA DE LUZ	TIEMPO DE CARGA	DURACIÓN DE BATERÍA	GRADO IP	RESISTENCIA A CAIDAS	1	SUB DIST.	MAYOREO	MENUDEO
LAPU1	1 000 lm	6 W	6,500 K	300 m	5 h	1-3 h	IPX2	1 m	1	\$853	\$938	\$1,032
LAPU2	2 000 lm	10 W	6,500 K	280 m	7 h	2-6 h	IPX2	1 m	1	\$1,221	\$1,343	\$1,477
LAPU3	3 000 lm	20 W	6,500 K	300 m	10 h	3.5-7 h	IPX2	1 m	1	\$1,851	\$2,036	\$2,240

LINTERNAS

LINTERNAS DE LED A PRUEBA DE AGUA RECARGABLES



- USO PESADO
- RECARGABLE
- TECNOLOGÍA LITIO-ION
- INCLUYE CARGADOR
- VIDA ÚTIL DE 35,000 H
- LED CREE
- RESISTENTE AL AGUA
- CUERPO DE ALUMINIO GRADO AVIACIÓN



LRU7



LRU8

- Cuerpo de aluminio grado aviación.
- Lente de cristal.
- Sumergibles y resistentes a la inmersión.
- Cumplen NOM-003-SCFI-2014.



CÓDIGO	LÚMENES	POTENCIA	TEMPERATURA DE COLOR	DISTANCIA DE LUZ	TIEMPO DE CARGA	DURACIÓN DE BATERÍA	GRADO IP	RESISTENCIA A CAIDAS	INMERSIÓN	SUB. DIST.	MAYOREO	MENUDEO	
LRU7	700 lm	10 W	6,500 K	300 m	4 h	2 h	IP 67	1 m	1.5 m	1	\$1,626	\$1,789	\$1,968
LRU8	800 lm	10 W	6,500 K	235 m	4 h	2 h	IP 68	1 m	1.5 m	1	\$1,998	\$2,198	\$2,418

LINTERNA DE LED CON ALARMA RECARGABLE



- USO PESADO
- RECARGABLE
- TECNOLOGÍA LITIO-ION
- INCLUYE CABLE USB
- VIDA ÚTIL DE 35,000 H
- 1 LED CREE + 2 COB
- 4 NIVELES DE LUZ + 2 FUNCIONES LATERALES
- BASE MAGNÉTICA
- BANCO DE ENERGÍA



- Cuerpo de aluminio.
- Lente de policarbonato.
- Alarma 125 DB.
- Cabeza de ataque.
- Cumplen NOM-003-SCFI-2014.



CÓDIGO	LÚMENES	POTENCIA	TEMPERATURA DE COLOR	DISTANCIA DE LUZ	TIEMPO DE CARGA	DURACIÓN DE BATERÍA	GRADO IP	RESISTENCIA A CAIDAS	SUB. DIST.	MAYOREO	MENUDEO	
LRU6A	600 lm	5 W	6,500 K	150 m	4 h	3.5 h	IP 64	1 m	1	\$1,291	\$1,420	\$1,562

LINTERNA DE LED ANTI-IMPACTO RECARGABLE



NUEVO

- USO PESADO
- RECARGABLE
- TECNOLOGÍA LITIO-ION
- INCLUYE CABLE USB
- VIDA ÚTIL DE 10,000 H
- LED OSRAM
- 2 NIVELES DE LUZ + 1 MODO DE ILUMINACIÓN



- Cuerpo de aluminio cubierto de caucho para la resistencia a impactos.
- Pantalla policarbonato.

Espera fecha de lanzamiento.



CÓDIGO	LÚMENES	POTENCIA	TEMPERATURA DE COLOR	DISTANCIA DE LUZ	TIEMPO DE CARGA	DURACIÓN DE BATERÍA	GRADO IP	RESISTENCIA A CAIDAS	SUB. DIST.	MAYOREO	MENUDEO	
LAR80	800 lm	5 W	6,500 K	250 m	5 h	4-20 h	IPX4	3 m	1	\$1,117	\$1,229	\$1,352

LINTERNAS DE LED A PRUEBA DE AGUA ANTI-IMPACTO A BATERÍAS



- USO INDUSTRIAL
- DE BATERÍAS
- VIDA ÚTIL DE 10,000 H
- LED CREE
- 3 NIVELES DE LUZ
- RESISTENTE AL AGUA
- HAZ DE LUZ DISPESOR



- Cuerpo de aluminio cubierto de neopreno.
- Lente de policarbonato.
- Sumergibles y resistentes a la inmersión.
- No incluye baterías.



CÓDIGO	LÚMENES	POTENCIA	TEMPERATURA DE COLOR	DISTANCIA DE LUZ	BATERÍAS	GRADO IP	RESISTENCIA A CAIDAS	INMERSIÓN	SUB. DIST.	MAYOREO	MENUDEO	
LPA8	80 lm	1 W	6,500 K	40 m	2 AAA	IPX7	9 m	1 m	1	\$285	\$314	\$345
LPA10	100 lm	1 W	6,500 K	90 m	2 AA	IPX7	9 m	1 m	1	\$329	\$362	\$398
LPA20	200 lm	3 W	6,500 K	140 m	3 AAA	IPX7	9 m	1 m	1	\$360	\$396	\$436
LPA35	350 lm	5 W	6,500 K	180 m	4 AAA	IPX7	9 m	1 m	1	\$471	\$518	\$570
LPA55	550 lm	10 W	6,500 K	300 m	3 C	IPX7	9 m	1 m	1	\$700	\$770	\$847

LINTERNAS

LINTERNAS DE LED ANTI-IMPACTO A BATERÍAS

- USO PESADO
- DE BATERÍAS
- VIDA ÚTIL DE 10,000 H
- LED SMD
- HAZ DE LUZ DISPESOR

URREA

PRODUCTO MEJORADO



7L3A



7L2C

- Cuerpo de aluminio cubierto de neopreno.
- Lente de policarbonato.
- No incluye baterías.

CÓDIGO	LUMENES	POTENCIA	TEMPERATURA DE COLOR	DISTANCIA DE LUZ	BATERÍAS	GRADO IP	RESISTENCIA A CAIDAS	SUB DIST.	MAYOREO	MENUDEO	
7L3A	100 lm	1 w	6,500 K	90 m	3 AA	IP 44	3 m	1	\$378	\$416	\$458
7L2C	100 lm	1 w	6,500 K	90 m	2 C	IP 44	3 m	1	\$482	\$530	\$583

LINTERNAS DE LED ANTI-IMPACTO A BATERÍAS

- USO GENERAL
- DE BATERÍAS
- 10,000 H VIDA ÚTIL
- 3 LED ULTRA BRILLANTES

SURTEK



LA33D

- Cuerpo de goma.
- Lente de poliestireno.
- No incluye baterías.

CÓDIGO	LUMENES	POTENCIA	TEMPERATURA DE COLOR	DISTANCIA DE LUZ	BATERÍAS	GRADO IP	SUB DIST.	MAYOREO	MENUDEO	
LA32AA	12 lm	1 W	6,500 K	8 m	1 AA	1PX2	1	\$85	\$94	\$103
LA32D	12 lm	1 W	6,500 K	10 m	2 D	1PX2	1	\$137	\$151	\$166
LA33D	12 lm	1 W	6,500 K	12 m	3 D	1PX2	1	\$148	\$163	\$179

LINTERNA DE LED CUERPO DE ALUMINIO A BATERÍAS

- USO GENERAL
- DE BATERÍAS
- 10,000 H VIDA ÚTIL
- LED SMD

SURTEK



- Cuerpo de aluminio.
- Lente de policarbonato.
- Ergonómico a la mano.
- Incluye baterías.

CÓDIGO	LUMENES	POTENCIA	TEMPERATURA DE COLOR	DISTANCIA DE LUZ	BATERÍAS	GRADO IP	SUB DIST.	MAYOREO	MENUDEO	
LIAL80	80 lm	1.6 W	6,500 K	60 m	3 AAA	IPX2	1	\$142	\$156	\$172

LINTERNA DE LED MULTIHERRAMIENTA

- USO DOMÉSTICO
- Producto a baterías
- LED
- 2 modos de luz: Luz blanca, Luz roja
- 13 funciones en 1

FOY

\$ PVL



- Funciones
- Cuchillo
 - Destapador y destornillador plano
 - Destornillador Phillips®
 - Gancho y cuchillo para pesca
 - Llaves hexagonales de 6 y 7 mm
 - Lima y destornillador plano
 - Linterna
 - Sierra
 - Tijera



- Cuerpo de ABS y acero inoxidable.
- Iluminación de dos pasos: luz blanca y luz roja.
- No incluye baterías.

CÓDIGO	LUMENES	POTENCIA	TEMPERATURA DE COLOR	DISTANCIA DE LUZ	BATERÍAS	GRADO IP	SUB DIST.	MAYOREO	MENUDEO	
144089	12 lm	1 W	6,500 K	15 m	3 AAA	IPX2	1	\$257	\$283	\$311

LINTERNAS LED RECARGABLES

- USO DOMÉSTICO
- Batería recargable
- Vida útil de 10 000 horas
- Clavija

FOY

\$ PVL

- 4 + 4 LED
- 2 modos de luz: Frontal, Camping



- 9 + 4 LED
- 3 modos de luz: Brillo alto, Brillo bajo, Camping



- Cuerpo de plástico.
- Pantalla reflectora.
- Clavija retráctil.
- Luz indicadora de carga.

CÓDIGO	LUMENES	POTENCIA	TEMPERATURA DE COLOR	DISTANCIA DE LUZ	TIEMPO DE CARGA	DURACIÓN DE BATERÍA	GRADO IP	SUB DIST.	MAYOREO	MENUDEO	
LRCF4	40 lm	3.3 W	6,500 K	70 m	12 h	3 h	IPX1	1	\$84	\$92	\$101
LRCF8	80 lm	3.3 W	6,500 K	90 m	15 h	5 h	IPX1	1	\$115	\$127	\$140

ILUMINACIÓN Y MATERIAL ELÉCTRICO

LINTERNAS

LINTERNA DE LED MULTIPOSICIONES REGARGABLE



USO PROFESIONAL



RECARGABLE



TECNOLOGÍA LITIO-ION



INCLUYE CABLE USB



1 LED + 3 COB + 7 SMD



BANCO DE ENERGÍA



- Cuerpo de ABS.
- Lente de poliestireno.
- Lámpara hélice.
- Cumple NOM 003-SCFI-2014.

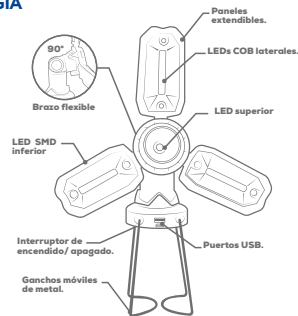

CÓDIGO	LÚMENES	POTENCIA	TEMPERATURA DE COLOR	DISTANCIA DE LUZ	TIEMPO DE CARGA	DURACIÓN DE BATERÍA	GRADO IP	SUB. DIST.	MAYOREO	MENUDEO
LMP1	350 lm	3 W	6,500 K	15 m	8 h	2 - 8 hrs	IP20	1	\$382	\$420 \$462

LINTERNAS DE LED PARA CAMPAMENTO REGARGABLES



USO GENERAL



RECARGABLE



TECNOLOGÍA LITIO-ION



INCLUYE CABLE USB

USO GENERAL



RECARGABLE



LED SMD



BANCO DE ENERGÍA

1 LED + 16 SMD



BANCO DE ENERGÍA

PANEL SOLAR

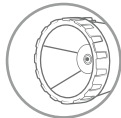

- LED.



LICA01



- Gancho de plástico.



- Panel solar que recarga la batería.



LICA02



- Cuerpo de ABS.
- Pantalla de policarbonato.
- Gancho de metal 180°.
- Cumple NOM-003-SCFI-2014.

CÓDIGO	LÚMENES	POTENCIA	TEMPERATURA DE COLOR	DISTANCIA DE LUZ	TIEMPO DE CARGA	DURACIÓN DE BATERÍA	GRADO IP	SUB. DIST.	MAYOREO	MENUDEO
LICA01	80 + 180 lm	3.5 W	6,500 K	60 m	6 h	4 - 6 h	IP20	1	\$170	\$187 \$206
LICA02	30 a 400 lm	5 W	6,500 K	N/A	12 - 15 h*	2 - 15 h	IP20	1	\$383	\$421 \$463

LINTERNA ULTRA DELGADA A BATERÍAS



USO PROFESIONAL



DE BATERÍAS



10,000 H VIDA ÚTIL



LED



- Cuerpo de aluminio.
- Pantalla de policarbonato.
- Incluye baterías.
- Cumple NOM-003-SCFI-2014.

CÓDIGO	LÚMENES	POTENCIA	TEMPERATURA DE COLOR	DISTANCIA DE LUZ	BATERÍAS	GRADO IP	SUB. DIST.	MAYOREO	MENUDEO
LU15	150 lm	0.225 W	6,000 - 7,500 K	5 m	3 AAA	IPX1	1	\$246	\$271 \$298

LAMPARAS DE LED MATA MOSQUITOS

LAMPARAS DE LED MATA MOSQUITOS



- USO GENERAL
- NOM
- LED UV SMD
- PARA USO EN INTERIORES



- No apto en luz de día.
- Incluye cepillo limpiador.
- Consumo de energético 0.3KWh.
- Rango de alcance 30 m².
- NOM-003-SCFI-2014.

Espera fecha de lanzamiento.

CÓDIGO	LÚMENES	POTENCIA	TEMPERATURA DE COLOR	VOLTAJE	DIMENSIONES	SUB. DIST.	MAYOREO	MENUDEO
LAMM01	N/A	3W	N/A	110V	10,5 Ø x 21 cm	1	\$306	\$371
LAMM02	60-120LM	6W	6,500 K	5V CD	20 Ø x 20 cm	1	\$673	\$814
LAMM03	N/A	20W	N/A	110V	38 cm x 28 x 8 cm	1	\$919	\$1,112

LUMINARIOS

LUMINARIO DE LED PARA PLAFÓN



- USO GENERAL
- PRODUCTO ECO FRIENDLY
- 30,000 H VIDA ÚTIL
- AHORRA 90% DE ENERGÍA



- Voltaje 110-240 V.
- Temperatura 4000 K.
- Cumplen NOM-003-SCFI-2014.

CÓDIGO	LÚMENES	POTENCIA	TEMPERATURA DE COLOR	VOLTAJE	DIMENSIONES	SUB. DIST.	MAYOREO	MENUDEO
136731	1,600 lm	20W	4,000 K	110-240 V	330 mm	1	\$382	\$462

LUMINARIOS DE LED EMPOTRABLES



- USO GENERAL
- NOM
- PRODUCTO ECO FRIENDLY
- 20,000 H VIDA ÚTIL
- AHORRA 90% DE ENERGÍA



LLE12R



LLE12C

- Cuerpo metálico y pantalla de poliestireno.
- Para interiores.
- Driver incluido.
- Cumplen NOM-003-SCFI-2014.

FORMA	CÓDIGO	LÚMENES	POTENCIA	EQUIVALE	TEMPERATURA DE COLOR	VOLTAJE	DIMENSIONES	SUB. DIST.	MAYOREO	MENUDEO
Círculo	LLE6R	320 lm	6W	60 W	6,500 K	100-240V	16 x Ø120 mm	1	\$99	\$109
	LLE12R	720 lm	12W	120 W	6,500 K	100-240V	16 x Ø170 mm	1	\$148	\$179
	LLE18R	1200 lm	18W	180 W	6,500 K	100-240V	16 x Ø225 mm	1	\$196	\$238
Cuadrado	LLE6C	320 lm	6W	60 W	6,500 K	100-240V	16 x 120 x 120 mm	1	\$103	\$113
	LLE12C	320 lm	12W	120 W	6,500 K	100-240V	16 x 170 x 170 mm	1	\$153	\$185

LUMINARIOS DE LED DE SOBREPONER



- USO GENERAL
- NOM
- PRODUCTO ECO FRIENDLY
- 20,000 H VIDA ÚTIL
- AHORRA 90% DE ENERGÍA



LLS6R

LLS12R

LLS18R

LLS6C

LLS12C

LLS18C

- Cuerpo metálico y pantalla de poliestireno
- Para interiores.
- De fácil instalación sobre pared.
- Incluyen tornillería
- Cumplen NOM-003-SCFI-2014.

FORMA	CÓDIGO	LÚMENES	POTENCIA	EQUIVALE	TEMPERATURA DE COLOR	VOLTAJE	DIMENSIONES	SUB. DIST.	MAYOREO	MENUDEO
Círculo	LLS6R	320 lm	6W	60 W	6,500 K	100-240V	28 x Ø112 mm	1	\$115	\$127
	LLS12R	720 lm	12W	120 W	6,500 K	100-240V	28 x Ø163 mm	1	\$164	\$198
	LLS18R	1200 lm	18W	180 W	6,500 K	100-240V	28 x Ø210 mm	1	\$214	\$259
Cuadrado	LLS6C	320 lm	6W	60 W	6,500 K	100-240V	28 x 110 x 110 mm	1	\$120	\$145
	LLS12C	720 lm	12W	120 W	6,500 K	100-240V	28 x 163 x 163 mm	1	\$174	\$210
	LLS18C	1200 lm	18W	180 W	6,500 K	100-240V	28 x 210 x 210 mm	1	\$246	\$298

LUMINARIOS

JUEGO DE LUMINARIOS DE LED PARA CLÓSET

SURTEK

USO GENERAL **NOM** DE BATERÍAS LED

2
PIEZAS



- Cuerpo de plástico
- No requiere cables.
- Incluye cinta para instalación.
- No incluye baterías



CÓDIGO	LÚMENES	POTENCIA	TEMPERATURA DE COLOR	DISTANCIA DE LUZ	BATERÍAS	GRADO IP	DIÁMETRO		SUB DIST.	MAYOREO	MENUDEO
136029	30 lm	0.45 W	6,500 K	5 m	3 AAA	IPX2	7 cm	6	\$152	\$167	\$184



LUMINARIOS DE LED PARA EMERGENCIA RECARGABLES

SURTEK

USO GENERAL **NOM** RECARGABLE LED SMD

PRODUCTO MEJORADO

2 NIVELES DE LUZ
ALTO BAJO



136108



136107

- Cuerpo de ABS y pantalla de policarbonato.
- Cordón de encendido / apagado (136108).
- Asa para traslado.
- Cumplen NOM-003-SCFI-2014.



CÓDIGO	LÚMENES	POTENCIA	TEMPERATURA DE COLOR	VOLTAJE	TIEMPO DE CARGA	DURACIÓN DE BATERÍA	GRADO IP	DIMENSIONES		SUB DIST.	MAYOREO	MENUDEO
136107	200 lm	3 W	6,500 K	127 V	18 h	3-6 h	IPX2	4 x 20.8 x 6.7 cm	1	\$185	\$204	\$224
136108	500 lm	5 W	6,500 K	127 V	18 h	3.5-8 h	IPX2	4 x 40.3 x 6.7 cm	1	\$323	\$355	\$391

LUMINARIOS DE LED PARA EMERGENCIA RECARGABLES

SURTEK

USO GENERAL **NOM** RECARGABLE TECNOLOGÍA LITIO-ION LED SMD

NUEVO

50,000 H VIDA UTIL



LRES3

20,000 H VIDA UTIL



LRES6

20,000 H VIDA UTIL



LRES9

20,000 H VIDA UTIL



LRES12

- Cuerpo de ABS y pantalla de poliestireno.
 - Orificios para fijar a la pared.
 - Cumplen con norma NOM 003-SCFI-2014
- Espere fecha de lanzamiento.*



CÓDIGO	LÚMENES	POTENCIA	TEMPERATURA DE COLOR	VOLTAJE	TIEMPO DE CARGA	DURACIÓN DE BATERÍA	GRADO IP	DIMENSIONES		SUB DIST.	MAYOREO	MENUDEO
LRES3	180 lm	3 W	6,500 K	110-240 V	24 h	3.5-8 h	IPX2	6.6 x 2.7 x 20.5 cm	1	\$196	\$216	\$238
LRES6	320 lm	5 W	6,500 K	110-240 V	16 h	3-6 h	IPX2	6.1 x 3.4 x 39.3 cm	1	\$284	\$312	\$343
LRES9	480 lm	5 W	6,500 K	110-240 V	24 h	3-8 h	IPX2	5.8 x 4.3 x 58.5 cm	1	\$416	\$458	\$504
LRES12	600 lm	5 W	6,500 K	110-240 V	24 h	3-8 h	IPX2	5.8 x 4.3 x 58.5 cm	1	\$492	\$541	\$595

LUMINARIOS

LUMINARIO COMERCIAL PARA EMERGENCIA RECARGABLE



- USO GENERAL
- NOM
- RECARGABLE
- TECNOLOGÍA LITIO-ION
- LED SMD



- Cuerpo de ABS.
- Alcanza hasta 30 metros de distancia.
- Cumplen NOM-003-SCFI-2014.



CÓDIGO	LÚMENES	POTENCIA	TEMPERATURA DE COLOR	VOLTAJE	AREA DE ILUMINACIÓN	TIEMPO DE CARGA	DURACIÓN DE BATERÍA	GRADO IP	DIMENSIONES	CUB	SUB DIST.	MAYOREO	MENUDEO
LAE20	200 lm	2.4 W	6,500 K	110 - 240 V	30 m	13 h	4-6 h	IP20	25.5 x 10.5 x 6.5 cm	1	\$542	\$596	\$656

LUMINARIOS DE LED CON SENSORES



- USO GENERAL
- NOM
- PRODUCTO ECO FRIENDLY
- RECARGABLE
- TECNOLOGÍA LITIO-ION
- 5,000 H VIDA ÚTIL
- LED SMD
- PANEL SOLAR



LS3A



LS4C



LS4B



LSC

- Cuerpo de ABS y pantalla de poliestireno.
- Cumplen con norma NOM 003-SCFI-2014.

Espera fecha de lanzamiento.



CÓDIGO	LÚMENES	POTENCIA	TEMPERATURA DE COLOR	ALCANCE DE SENSOR	AREA DE ILUMINACIÓN	TIEMPO DE CARGA	DURACIÓN DE BATERÍA	GRADO IP	DIMENSIONES	CUB	SUB DIST.	MAYOREO	MENUDEO
LS3A	160 lm	0.5 W	6,500 K	8 m	16 m	8 - 10 h	6 - 8 h	IP65	9.6 x 12.4 x 4.8 cm	1	\$148	\$163	\$179
LS4C	400 lm	1.5 W	6,500 K	8 m	16 m	8 - 10 h	6 - 8 h	IP65	12.3 x 9.5 x 5 cm	1	\$181	\$199	\$219
LS4B	400 lm	1 W	6,500 K	8 m	16 m	8 - 10 h	6 - 8 h	IP65	13 x 9.5 x 5 cm	1	\$316	\$348	\$383
LSC	500 lm	1.8 W	6,500 K	8 m	16 m	8 - 10 h	6 - 8 h	IP65	15.7 x 11.6 x 5.7 cm	1	\$426	\$469	\$516



TIRAS DE LED RECORTABLES POR SECCIONES



- USO GENERAL
- NOM
- PRODUCTO ECO FRIENDLY
- LED
- TIRA AUTO-ADHESIVA



TLEDC



- Luces decorativas con banda autoadherible.
- Líneas de corte para ajustar distancias.
- Incluye driver con salida a 12 V.
- Cumplen NOM-003-SCFI-2014.

- TLEDR Incluye control para manipulación de colores, intensidades y secuencias de iluminación.
- Amplia gama de colores: azul, verde, blanco, etc.



CÓDIGO	POTENCIA	TEMPERATURA DE COLOR	VOLTAJE	GRADO IP	ANCHO	LARGO	CUB	SUB DIST.	MAYOREO	MENUDEO
TLEDC	24 W	3,000 K	100-240 V	IP65	8 mm	5 metros	1	\$546	\$601	\$661
TLEDD	24W	6,500 K	100-240 V	IP65	8 mm	5 metros	1	\$546	\$601	\$661
TLEDR	72 W		100-240 V	IP65	8 mm	5 metros	1	\$1,205	\$1,326	\$1,459

LUMINARIOS

JUEGO DE LUMINARIOS DE LED SOLARES TIPO ESTACA ORIENTALES

SURTEK

USO GENERAL

NOM

PRODUCTO ECO FRIENDLY

100,000 H VIDA UTIL

LED

NUEVO

10 PIEZAS

PANEL SOLAR

ACERO INOXIDABLE



- Juego de 10 luminarias tipo estaca con panel solar.
- Encendido automático.
- Fabricadas en acero inoxidable.
- Tiempo de vida 100,000 horas.
- Modelo oriental.
- Cumplen NOM-003-SCFI-2014.



CÓDIGO	PIEZAS	📦	SUB. DIST.	MAYOREO	MENUDEO
JLU10E	10	1	\$986	\$1,085	\$1,194

JUEGO DE LUMINARIOS DE LED SOLARES TIPO ESTACA GALA DE ACERO INOXIDABLE

SURTEK

USO GENERAL

NOM

PRODUCTO ECO FRIENDLY

100,000 H VIDA UTIL

LED

NUEVO

10 PIEZAS

PANEL SOLAR

ACERO INOXIDABLE



- Juego de 10 luminarias tipo estaca con panel solar.
- Encendido automático.
- Fabricadas en acero inoxidable.
- Tiempo de vida 100,000 horas.
- Modelo gala.
- Cumplen NOM-003-SCFI-2014.



CÓDIGO	PIEZAS	📦	SUB. DIST.	MAYOREO	MENUDEO
JLU10I	10	1	\$1,133	\$1,246	\$1,371



LUMINARIOS DE LED SOLARES TIPO ESTACA

SURTEK

USO GENERAL

NOM

PRODUCTO ECO FRIENDLY

100,000 H VIDA UTIL

LED

PANEL SOLAR



- Luminarias tipo estaca con panel solar.
- Encendido automático.
- Tiempo de vida 100,000 horas.
- Cumplen NOM-003-SCFI-2014.



CÓDIGO	DESCRIPCIÓN	⚡ POTENCIA	🌈 TEMPERATURA DE COLOR	⚡ VOLTAJE	↔️ ANCHO	↕️ ALTO	📦	SUB. DIST.	MAYOREO	MENUDEO
LUJS03	Gala	0.06 W	6,500 K	1.2 V	115 mm	290 mm	1	\$88	\$97	\$107
LUJS04	Oriental	0.06 W	6,500 K	1.2 V	85 mm	380 mm	1	\$104	\$114	\$125
LUJS01	Gala inoxidable	0.06 W	6,500 K	1.2 V	115 mm	290 mm	1	\$119	\$131	\$144

FAROS DE LED PARA EXTERIORES

SURTEK

USO GENERAL

NOM

8,000 H VIDA UTIL

LED

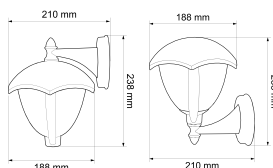

135983
Farol suspendido



135984
Farol soportado

- Cuerpo de aluminio.
- Pantalla de policarbonato.
- Para decoración en exteriores.
- Recubierto para uso en intemperie.
- Cumplen NOM-003-SCFI-2014.



CÓDIGO	DESCRIPCIÓN	📶 LÚMENES	⚡ POTENCIA	🌈 TEMPERATURA DE COLOR	⚡ VOLTAJE	🛡️ GRADO IP	📦	SUB. DIST.	MAYOREO	MENUDEO
135983	Suspendido	320 lm	4 W	6,500 K	127 V	IP54	1	\$695	\$765	\$842
135984	Soportado	320 lm	4 W	6,500 K	127 V	IP54	1	\$695	\$765	\$842

LUMINARIOS

LUMINARIOS DE LED PARA BODEGA TIPO UFO



- Cuerpo de aluminio.
- Pantalla PMMA.
- Ideal para almacenes, hangares, auditorios y talleres.
- Cumplen norma NOM 003-SCFI-2014.

CÓDIGO	LÚMENES	POTENCIA	TEMPERATURA DE COLOR	VOLTAJE	GRADO IP	DIÁMETRO	ALTO		SUB. DIST.	MAYOREO	MENUDEO
LUL10	12,000 lm	100 W	6,500 K	100-277 V	IP65	247 mm	135 mm	1	\$3,269	\$3,596	\$3,956
LUL15	18,000 lm	150 W	6,500 K	100-277 V	IP65	257 mm	141 mm	1	\$3,952	\$4,347	\$4,782
LUL20	24,000 lm	200 W	6,500 K	100-277 V	IP65	269 mm	146 mm	1	\$4,276	\$4,704	\$5,174



LUMINARIOS DE LED A PRUEBA DE VAPOR

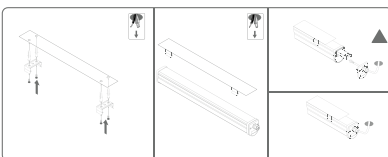

LV36

- A prueba de vapor.
- Protección contra polvo y humedad.
- Para estacionamientos, bodegas, exteriores e interiores, iluminación perimetral.
- Cumplen con NOM-003-SCFI2014.

CÓDIGO	LÚMENES	POTENCIA	TEMPERATURA DE COLOR	VOLTAJE	GRADO IP	DIMENSIONES		SUB. DIST.	MAYOREO	MENUDEO
LV18	1620 lm	18 W	6,500 K	100-240 V	IP65	600 x 78 x 60 mm	1	\$623	\$685	\$754
LV36	3240 lm	36 W	6,500 K	100-240 V	IP65	1200 x 78 x 60 mm	1	\$798	\$878	\$966
LV45	4050 lm	45 W	6,500 K	100-240 V	IP65	1500 x 78 x 60 mm	1	\$1,149	\$1,264	\$1,390



ILUMINACIÓN Y MATERIAL ELÉCTRICO

REFLECTORES

REFLECTORES DE LED RECARGABLES

USO PESADO **NOM** **RECARGABLE** **TECNOLOGÍA LITIO-ION** **VIDA ÚTIL DE 30,000 H** **LED COB** **BANCO DE ENERGÍA**



INCLUYE CABLE USB



RFRU1

INCLUYE CARGADOR



RFRU2

- Cuerpo de nailon.
- Pantalla de policarbonato.
- Cumplen NOM-003-SCFI-2014.

- Cuerpo de aluminio.
- Pantalla de vidrio reforzado.
- Cumplen con la NOM-003-SCFI-2014.

CÓDIGO	LÚMENES	POTENCIA	TEMPERATURA DE COLOR	DISTANCIA DE LUZ	TIEMPO DE CARGA	DURACIÓN DE BATERÍA	IRC	GRADO IP	DIMENSIONES	RESISTENCIA A CAIDAS		SUB DIST.	MAYOREO	MENUDEO
RFRU1	1200 lm	12 W	○ 5,000 K	40 m	6-7 h	2 h	90	IP54	165 x 123 x 40 mm	1 m	1	\$980	\$1,078	\$1,186
RFRU2	2500 lm	30 W	○ 5,000 K	50 m	7-8 h	2 h	90	IP54	240 x 148 x 47 mm	1 m	1	\$1,692	\$1,861	\$2,047

REFLECTORES DE LED

USO PESADO **NOM** **VIDA ÚTIL DE 30,000 H**



LED COB



RFU1

LED COB



RFU2

LED SMD



RFU5

- Cuerpo de nailon.
- Pantalla de policarbonato.
- Cumplen NOM-003-SCFI-2014.

CÓDIGO	LÚMENES	POTENCIA	TEMPERATURA DE COLOR	DISTANCIA DE LUZ	VOLTAJE	IRC	GRADO IP	DIMENSIONES	RESISTENCIA A CAIDAS		SUB DIST.	MAYOREO	MENUDEO
RFU1	1000 lm	16 W	○ 5,000 K	40 m	127 V	90	IP 54	165 x 122 x 70 mm	1 m	1	\$701	\$771	\$848
RFU2	2500 lm	30 W	○ 5,000 K	50 m	127 V	90	IP 54	240 x 145 x 85 mm	1 m	1	\$1,083	\$1,191	\$1,310
RFU5	5000 lm	56 W	○ 5,000 K	80 m	127 V	90	IP 54	320 x 200 x 100mm	1 m	1	\$1,818	\$2,000	\$2,200

TRIPÍE DOBLE PARA REFLECTOR 1.7 M

USO INDUSTRIAL



- Cuerpo de acero y nailon.
- Base de sujeción de reflectores.
- Ajustadores de altura.
- Ajustadores de patas.

CÓDIGO	MATERIAL	ALTURA MÁXIMA	ALTURA MININIMA	DIAMETRO DE TUBOS	CAPACIDAD	PARA UTILIZARSE CON LOS CÓDIGOS		SUB DIST.	MAYOREO	MENUDEO
TDRFU	Acero y nailon	180 cm	86 cm	45 mm	Hasta 4 reflectores	RFU1, RFU2, RFU5, RFRU1 y RFRU2	1	\$1,292	\$1,421	\$1,563

REFLECTORES

REFLECTORES DE LED RECARGABLES



- USO MÁSTER
- NOM
- RECARGABLE
- TECNOLOGÍA LITIO-ION
- INCLUYE CABLE USB
- 10,000 H VIDA ÚTIL
- LED COB
- BANCO DE ENERGÍA



- Cuerpo de ABS.
- Pantalla de poliestireno.
- Cumplen NOM-003-SCFI-2014.

CÓDIGO	LÚMENES	POTENCIA	TEMPERATURA DE COLOR	DISTANCIA DE LUZ	TIEMPO DE CARGA	DURACIÓN DE BATERÍA	IRC	GRADO IP	DIMENSIONES	RESISTENCIA A CAIDAS		SUB DIST.	MAYOREO	MENUDEO
RFR3	300 lm	5 W	6,500 K	20 m	5 hr	5 hr	80	IP44	400 x 170 x 130 mm	1 m	1	\$700	\$770	\$847
RFR9	900 lm	10 W	6,500 K	40 m	5 hr	2 hr	80	IP44	400 x 170 x 130 mm	1 m	1	\$887	\$976	\$1,074
RFR12	1,200 lm	10 W	6,500 K	40 m	5 hr	3 hr	80	IP44	400 x 170 x 130 mm	1 m	1	\$1,018	\$1,120	\$1,232

REFLECTORES DE LED DELGADOS DE ALTA POTENCIA



- USO MÁSTER
- NOM
- 15,000 H VIDA ÚTIL
- LED SMD



- Cuerpo de aluminio.
- Pantalla de vidrio templado.
- Cumplen NOM-003-SCFI-2014.

CÓDIGO	LÚMENES	POTENCIA	ANGULO DE ALCANCE	TEMPERATURA DE COLOR	VOLTAJE	IRC	GRADO IP	DIMENSIONES		SUB DIST.	MAYOREO	MENUDEO
RFL10	800 lm	10 W	120°	6,500 K	100-240 V	80	IP65	96 x 68 x 22 mm	1	\$170	\$187	\$206
RFL20	1600 lm	20 W	120°	6,500 K	100-240 V	80	IP65	131 x 90 x 24 mm	1	\$268	\$295	\$325
RFL30	2400 lm	30 W	120°	6,500 K	100-240 V	80	IP65	175 X 119 x 25 mm	1	\$382	\$420	\$462
RFL50	4000 lm	50 W	120°	6,500 K	100-240 V	80	IP65	217 x 150 x 25 mm	1	\$546	\$601	\$661
RFL100	8,000 lm	100 W	120°	6,500 K	100-240 V	80	IP65	250 x 190 x 30 mm	1	\$1,002	\$1,102	\$1,212
RFL150	12,000 lm	150 W	120°	6,500 K	100-240 V	80	IP65	365 x 285 x 45 mm	1	\$1,674	\$1,841	\$2,025
RFL200	16,000 lm	200 W	120°	6,500 K	100-240 V	80	IP65	400 x 310 x 45 mm	1	\$2,256	\$2,482	\$2,730

REFLECTORES

REFLECTORES DE LED DELGADOS DE ALTA POTENCIA

USO GENERAL **NOM** Vida útil de 15 000 horas LEDs SMD ultra brillantes

FOY

\$ PVL



- Cuerpo de aluminio.
- Pantalla de vidrio templado.
- Cumplen NOM-003-SCFI-2014.



CÓDIGO	LÚMENES	POTENCIA	ÁNGULO DE ALCANCE	TEMPERATURA DE COLOR	VOLTAJE	IRC	GRADO IP	DIMENSIONES	SUB. DIST.	MAYOREO	MENUEDO	
RF10	1000 lm	10W	110°	6,500 K	100-240 V	70	IP65	105 x 99 x 29 mm	1	\$115	\$127	\$140
RF20	2000 lm	20W	110°	6,500 K	100-240 V	70	IP65	129 x 111 x 31 mm	1	\$159	\$175	\$193
RF30	3000 lm	30W	110°	6,500 K	100-240 V	70	IP65	153 x 134 x 31 mm	1	\$224	\$246	\$271
RF50	5000 lm	50W	110°	6,500 K	100-240 V	70	IP65	191 x 164 x 31 mm	1	\$345	\$380	\$418
RF100	11000 lm	100W	110°	6,500 K	100-240 V	70	IP65	255 x 213 x 33 mm	1	\$623	\$685	\$754
RF150	16500 lm	150W	110°	6,500 K	100-240 V	70	IP65	375 x 326 x 44 mm	1	\$1,057	\$1,163	\$1,279
RF200	22000 lm	200W	110°	6,500 K	100-240 V	70	IP65	413 x 344 x 44 mm	1	\$1,214	\$1,335	\$1,469

REFLECTORES DE LED DELGADOS CON SENSOR

USO MÁSTER **NOM** PRODUCTO ECO FRIENDLY 15,000 H VIDA ÚTIL LED SMD PANEL SOLAR

SURTEK



- Cuerpo de aluminio
- Pantalla de vidrio templado
- Distancia de detección 2 a 8 m.
- Cumplen con NOM 003-SCFI-2014.



CÓDIGO	LÚMENES	POTENCIA	ÁNGULO DE DETECCIÓN	TEMPERATURA DE COLOR	VOLTAJE	ALCANCE DE SENSOR	ÁNGULO DE ILUMINACIÓN	IRC	GRADO IP	DIMENSIONES	SUB. DIST.	MAYOREO	MENUEDO	
RFLA30	2,400 lm	30 W	180°	6,500 K	100-240 V	8 m	120°	80	IP65	175 x 120 x 30 mm	1	\$553	\$608	\$669
RFLA50	4,000 lm	50 W	180°	6,500 K	100-240 V	8 m	120°	80	IP65	215 x 150 x 30 mm	1	\$695	\$765	\$842

REFLECTORES DE LED CON SOPORTE TELESCÓPICO

USO MÁSTER **NOM** 15,000 H VIDA ÚTIL LED SMD

SURTEK



- Cuerpo de aluminio
- Pantalla de vidrio templado
- Soporte de cuerpo de aluminio y ajustadores de altura
- Cumplen NOM-003-SCFI-2014.

CÓDIGO	LÚMENES	POTENCIA	ÁNGULO	TEMPERATURA DE COLOR	VOLTAJE	IRC	GRADO IP	ALTURA	SUB. DIST.	MAYOREO	MENUEDO	
REF20	1900 lm	20 W	120°	6,500 K	100-240 V	80	IP65	1.70 m	1	\$1,462	\$1,608	\$1,769
REF20X2	1900 lm x 2	2 x 20 W	120°	6,500 K	100-240 V	80	IP65	1.70 m	1	\$2,070	\$2,277	\$2,505

REFLECTOR PORTA LÁMPARA TIPO E27

SURTEK

USO GENERAL **NOM**



E26/27

- Cuerpo metálico.
- Capacidad para focos de hasta 65 W.
- Se recomienda utilizar con lámpara FAP40 Surtek.
- No incluye lámpara.
- Cumple NOM 003-SCFI-2014.



CÓDIGO	POTENCIA	VOLTAJE	GRADO IP	SUB. DIST.	MAYOREO	MENUEDO	
136119	65 W	127 V	IP44	1	\$575	\$633	\$696

ACCESORIOS PARA VIDEO Y TV

ANTENA EXTERIOR HDTV OMNIDIRECCIONAL



RESISTENTE A INTEMPERIE



ROTACIÓN 360°



- Cuerpo de aluminio y plástico ABS.
- Carcaza anti rayos UV y a prueba de agua.
- Omnidireccional. Captura señales en 360°.

CÓDIGO	DESCRIPCIÓN	UNID.	SUB. DIST.	MAYOREO	MENUDEO
AEXD	Exterior HDTV omnidireccional	1	\$307	\$338	\$372

CONECTORES PARA CABLE COAXIAL TIPO CAMPANA



USO GENERAL



153200

- Bolsa con 4 piezas.
- Para cable coaxial.
- Anillo suelto.
- Tipo F.



153201



- Para instalaciones de antena, televisión satelital o cable.

CÓDIGO	DESCRIPCIÓN	UNID.	SUB. DIST.	MAYOREO	MENUDEO
153200	RG59	10	\$9.30	\$10	\$11
153201	RG6	10	\$9.30	\$10	\$11

COPE PARA CABLE COAXIAL TIPO BARRIL



USO GENERAL



- Bolsa con 4 piezas.
- Para cable coaxial.
- Tipo F.
- Para instalaciones de antena, televisión satelital o cable.

CÓDIGO	DESCRIPCIÓN	UNID.	SUB. DIST.	MAYOREO	MENUDEO
153205	RG6	10	\$12	\$13	\$14

CONECTORES PARA ENROSCAR CABLE COAXIAL



USO GENERAL



153202

- Bolsa con 4 piezas.
- Para cable coaxial.
- Tipo F.
- Para instalaciones de antena, televisión satelital o cable.

CÓDIGO	DESCRIPCIÓN	UNID.	SUB. DIST.	MAYOREO	MENUDEO
153202	RG59	10	\$8.20	\$9	\$9.90
153203	RG6	10	\$8.20	\$9	\$9.90

DIVISORES COAXIALES



USO GENERAL



153206



153207



153208

- Fabricado en zamac con acabado anticorrosivo.
- Señal VHF, UHF, FM.

CÓDIGO	DESCRIPCIÓN	UNID.	SUB. DIST.	MAYOREO	MENUDEO	CÓDIGO	DESCRIPCIÓN	UNID.	SUB. DIST.	MAYOREO	MENUDEO	CÓDIGO	DESCRIPCIÓN	UNID.	SUB. DIST.	MAYOREO	MENUDEO
153206	1 a 2	10	\$12	\$13	\$14	153207	1 a 3	10	\$14	\$15	\$17	153208	1 a 4	10	\$18	\$20	\$22

SOPORTE FIJO PARA TV 26" - 65"



USO GENERAL



65 KG CARGA MÁXIMA



PANTALLAS DE 26" - 65"



INCLUYEN TORNILLOS DE INSTALACIÓN



- Fabricado en acero.
- Soporte fijo.
- VESA: 100, 200, 300, 400, 600 x 400.

CÓDIGO	CAPACIDAD	UNID.	SUB. DIST.	MAYOREO	MENUDEO
SPT65F	26 - 65" hasta 65 kg.	1	\$548	\$603	\$663

SOPORTE DOBLE PARA TV 20" - 47"



USO GENERAL



35 KG CARGA MÁXIMA



PANTALLAS DE 20" - 47"



INCLUYEN TORNILLOS DE INSTALACIÓN



- Fabricado en acero.
- Soporte articulado.
- VESA: 100, 200, 300, 400.

CÓDIGO	CAPACIDAD	UNID.	SUB. DIST.	MAYOREO	MENUDEO
SPT35D	20 - 47" hasta 35 kg.	1	\$612	\$673	\$740

SOPORTE SENCILLO PARA TV 17" - 42"



USO GENERAL



31 KG CARGA MÁXIMA



PANTALLAS DE 17" - 42"



INCLUYEN TORNILLOS DE INSTALACIÓN



- Fabricado en acero.
- Soporte articulado.
- VESA: 100, 200, 300, 400.

CÓDIGO	CAPACIDAD	UNID.	SUB. DIST.	MAYOREO	MENUDEO
SPT31S	17 - 42" hasta 31 kg.	1	\$372	\$409	\$450

SOPORTE UNIVERSAL PARA EQUIPOS



USO GENERAL



10 KG CARGA MÁXIMA



INCLUYEN TORNILLOS DE INSTALACIÓN



- Para sistema de cable o satélite.
- Fabricado en acero.
- Soporte fijo.

CÓDIGO	CAPACIDAD	UNID.	SUB. DIST.	MAYOREO	MENUDEO
SPD10	Hasta 10 kg	1	\$240	\$264	\$290

ARTEFACTOS ELÉTRICOS LÍNEA PREMIUM



PLACAS LÍNEA PREMIUM

USO MÁSTER INCLUYEN TORNILLOS DE INSTALACIÓN

SURTEK



VIDEO



P600B



P600N



P601B



P601N



P602B



P602N



P603B



P603N

CÓDIGO	DESCRIPCIÓN	LARGO	ANCHO	ALTO	TAMAÑO DE MÓDULO	COLOR	MATERIAL	📦	SUB. DIST.	MAYOREO	MENUDEO
P600B	Placa 1 módulo	75 mm	8 mm	120 mm	1/3	○	ABS y armazón de acero	20	\$22	\$24	\$26
P600N	Placa 1 módulo	75 mm	8 mm	120 mm	1/3	●	ABS y armazón de acero	20	\$25	\$28	\$31
P601B	Placa 1 módulo	75 mm	8 mm	120 mm	1/2	○	ABS y armazón de acero	20	\$22	\$24	\$26
P601N	Placa 1 módulo	75 mm	8 mm	120 mm	1/2	●	ABS y armazón de acero	20	\$25	\$28	\$31
P602B	Placa 2 módulos	75 mm	8 mm	120 mm	1/3	○	ABS y armazón de acero	20	\$22	\$24	\$26
P602N	Placa 2 módulos	75 mm	8 mm	120 mm	1/3	●	ABS y armazón de acero	20	\$25	\$28	\$31
P603B	Placa 1 módulo	75 mm	8 mm	120 mm	1/1	○	ABS y armazón de acero	20	\$22	\$24	\$26
P603N	Placa 1 módulo	75 mm	8 mm	120 mm	1/1	●	ABS y armazón de acero	20	\$25	\$28	\$31

INTERRUPTORES LÍNEA PREMIUM

USO MÁSTER **NOM**

SURTEK



VIDEO



P604B



P604N



P605B



P605N



P606B



P606N



P607B



P607N



P608B



P608N



P609B



P609N

• Cumplen NOM-003-SCFI-2014.

CÓDIGO	DESCRIPCIÓN	TENSIÓN	FRECUENCIA	CORRIENTE	TAMAÑO DE MÓDULO	COLOR	MATERIAL	📦	SUB. DIST.	MAYOREO	MENUDEO
P604B	Interruptor para timbre	127 V~	60 Hz	10 A	1/1	○	ABS y cobre	20	\$20	\$22	\$24
P604N	Interruptor para timbre	127 V~	60 Hz	10 A	1/1	●	ABS y cobre	20	\$20	\$22	\$24
P605B	Interruptor	127 V~	60 Hz	10 A	1/3	○	ABS y cobre	20	\$20	\$22	\$24
P605N	Interruptor	127 V~	60 Hz	10 A	1/3	●	ABS y cobre	20	\$20	\$22	\$24
P606B	Interruptor	127 V~	60 Hz	10 A	1/2	○	ABS y cobre	20	\$20	\$22	\$24
P606N	Interruptor	127 V~	60 Hz	10 A	1/2	●	ABS y cobre	20	\$20	\$22	\$24
P607B	Interruptor	127 V~	60 Hz	10 A	1/1	○	ABS y cobre	20	\$20	\$22	\$24
P607N	Interruptor	127 V~	60 Hz	10 A	1/1	●	ABS y cobre	20	\$20	\$22	\$24
P608B	Interruptor 3 vías	127 V~	60 Hz	10 A	1/3	○	ABS y cobre	20	\$22	\$24	\$26
P608N	Interruptor 3 vías	127 V~	60 Hz	10 A	1/3	●	ABS y cobre	20	\$22	\$24	\$26
P609B	Interruptor 3 vías	127 V~	60 Hz	10 A	1/2	○	ABS y cobre	20	\$22	\$24	\$26
P609N	Interruptor 3 vías	127 V~	60 Hz	10 A	1/2	●	ABS y cobre	20	\$22	\$24	\$26

ARTEFACTOS ELÉTRICOS LÍNEA PREMIUM

CONTACTOS, MÓDULOS CIEGOS Y TOMAS PARA TV LÍNEA PREMIUM



• Cumplen NOM-003-SCFI-2014.

CÓDIGO	DESCRIPCIÓN	TENSIÓN	FRECUENCIA	CORRIENTE	TAMAÑO DE MÓDULO	COLOR	MATERIAL	📦	SUB. DIST.	MAYOREO	MENUDEO
P610B	Contacto aterrizado	127 V~	60 Hz	16 A	1/3	○	ABS y cobre	20	\$23	\$25	\$28
P610N	Contacto aterrizado	127 V~	60 Hz	16 A	1/3	●	ABS y cobre	20	\$23	\$25	\$28
P611B	Contacto aterrizado	127 V~	60 Hz	16 A	1/2	○	ABS y cobre	20	\$23	\$25	\$28
P611N	Contacto aterrizado	127 V~	60 Hz	16 A	1/2	●	ABS y cobre	20	\$23	\$25	\$28
P612B	Contacto dúplex	127 V~	60 Hz	16 A	1/1	○	ABS y cobre	20	\$56	\$62	\$68
P612N	Contacto dúplex	127 V~	60 Hz	16 A	1/1	●	ABS y cobre	20	\$56	\$62	\$68
P613B	Módulo ciego	N/A	N/A	N/A	1/3	○	ABS	20	\$6.60	\$7.30	\$8
P613N	Módulo ciego	N/A	N/A	N/A	1/3	●	ABS	20	\$6.60	\$7.30	\$8
P614B	Toma de TV	N/A	N/A	N/A	1/3	○	ABS	20	\$18	\$20	\$22
P614N	Toma de TV	N/A	N/A	N/A	1/3	●	ABS	20	\$18	\$20	\$22
P615B	Toma teléfono	N/A	N/A	N/A	1/3	○	ABS	20	\$25	\$28	\$31
P615N	Toma teléfono	N/A	N/A	N/A	1/3	●	ABS	20	\$25	\$28	\$31

MÓDULOS USB

CÓDIGO	DESCRIPCIÓN	VOLTAJE DE ENTRADA	VOLTAJE DE SALIDA	FRECUENCIA	CORRIENTE	DIMENSIONES	COLOR	MATERIAL	📦	SUB. DIST.	MAYOREO	MENUDEO
P617B	Módulo usb doble blanco 1/3	110-240 V	5 V	50/60 Hz	2.1 A	1/3	○	ABS	20	\$130	\$143	\$157
P617N	Módulo usb doble negro 1/3	110-240 V	5 V	50/60 Hz	2.1 A	1/3	●	ABS	20	\$130	\$143	\$157

PLACAS CON INTERRUPTOR LÍNEA PREMIUM



• Cumplen NOM-003-SCFI-2014.

CÓDIGO	DESCRIPCIÓN	TENSIÓN	FRECUENCIA	CORRIENTE	TAMAÑO DE MÓDULO	COLOR	MATERIAL	📦	SUB. DIST.	MAYOREO	MENUDEO
P618B	Placa con timbre	127 V~	60 Hz	10 A	1/1	○	ABS y armazón de acero	10	\$41	\$45	\$50
P618N	Placa con timbre	127 V~	60 Hz	10 A	1/1	●	ABS y armazón de acero	10	\$41	\$45	\$50
P619B	Placa 1 con interruptor	127 V~	60 Hz	10 A	1/3	○	ABS y armazón de acero	10	\$41	\$45	\$50
P619N	Placa 1 con interruptor	127 V~	60 Hz	10 A	1/3	●	ABS y armazón de acero	10	\$41	\$45	\$50
P620B	Placa 1 con interruptor	127 V~	60 Hz	10 A	1/2	○	ABS y armazón de acero	10	\$41	\$45	\$50
P620N	Placa 1 con interruptor	127 V~	60 Hz	10 A	1/2	●	ABS y armazón de acero	10	\$41	\$45	\$50
P621B	Placa 1 con interruptor 3 vías	127 V~	60 Hz	10 A	1/2	○	ABS y armazón de acero	10	\$43	\$47	\$52
P621N	Placa 1 con interruptor 3 vías	127 V~	60 Hz	10 A	1/2	●	ABS y armazón de acero	10	\$43	\$47	\$52
P622B	Placa 2 con interruptor	127 V~	60 Hz	10 A	1/2	○	ABS y armazón de acero	10	\$60	\$66	\$73
P622N	Placa 2 con interruptor	127 V~	60 Hz	10 A	1/2	●	ABS y armazón de acero	10	\$60	\$66	\$73
P623B	Placa 3 con interruptor	127 V~	60 Hz	10 A	1/3	○	ABS y armazón de acero	10	\$79	\$87	\$96
P623N	Placa 3 con interruptor	127 V~	60 Hz	10 A	1/3	●	ABS y armazón de acero	10	\$79	\$87	\$96

ARTEFACTOS ELÉCTRICOS LÍNEA PREMIUM

PLACAS CON CONTACTOS E INTERRUPTORES LÍNEA PREMIUM



VIDEO



P624B



P624N



P625B



P625N



P626B



P626N



P627B



P627N



P628B



P628N

• Cumplen NOM-003-SCFI-2014.

CÓDIGO	DESCRIPCIÓN	TENSIÓN	FRECUENCIA	CORRIENTE	TAMAÑO DE MÓDULO	COLOR	MATERIAL	📦	SUB. DIST.	MAYOREO	MENUDEO
P624B	Placa 1 interruptor 1 contacto 1/2	127 V~	60 Hz	10 A/16 A	1/2	○	ABS y armazón de acero	10	\$65	\$72	\$79
P624N	Placa 1 interruptor 1 contacto 1/2	127 V~	60 Hz	10 A/16 A	1/2	●	ABS y armazón de acero	10	\$65	\$72	\$79
P625B	Placa 1 interruptor 2 contacto 1/3	127 V~	60 Hz	10 A/16 A	1/3	○	ABS y armazón de acero	10	\$88	\$97	\$107
P625N	Placa 1 interruptor 2 contacto 1/3	127 V~	60 Hz	10 A/16 A	1/3	●	ABS y armazón de acero	10	\$88	\$97	\$107
P626B	Placa 2 interruptor 1 contacto 1/3	127 V~	60 Hz	10 A/16 A	1/3	○	ABS y armazón de acero	10	\$84	\$92	\$101
P626N	Placa 2 interruptor 1 contacto 1/3	127 V~	60 Hz	10 A/16 A	1/3	●	ABS y armazón de acero	10	\$84	\$92	\$101
P627B	Placa contacto dúplex	127 V~	60 Hz	16 A	1/1	○	ABS y armazón de acero	10	\$47	\$52	\$57
P627N	Placa contacto dúplex	127 V~	60 Hz	16 A	1/1	●	ABS y armazón de acero	10	\$47	\$52	\$57
P628B	Placa 3 con contacto	127 V~	60 Hz	16 A	1/3	○	ABS y armazón de acero	10	\$91	\$100	\$110
P628N	Placa 3 con contacto	127 V~	60 Hz	16 A	1/3	●	ABS y armazón de acero	10	\$91	\$100	\$110

EXHIBIDOR PARA ARTEFACTOS ELÉCTRICOS LÍNEA PREMIUM



NUEVO

14 PIEZAS

Contenido	Cantidad
P618N	1
P619N	1
P620N	1
P621N	1
P622N	1
P623N	1
P624N	1
P625N	1
P626N	1
P627N	1
P628N	1
P602N	1
P610N	1
P617N	1
EXELPB	1



EXELP1

14 PIEZAS

Contenido	Cantidad
P618B	1
P619B	1
P620B	1
P621B	1
P622B	1
P623B	1
P624B	1
P625N	1
P626N	1
P627N	1
P628N	1
P602N	1
P610N	1
P617N	1
EXELPN	1



EXELP2

- Panel Fabricado en trovicel de 3 mm
- Permite interactuar y probar el funcionamiento mecánico del producto exhibido.
- Incluye sistema para fijarse o colgarse en panel ranurado o perforado.
- Refuerzos internos para dar mayor estabilidad y evitar deformaciones.
- **El exhibidor no se vende por separado.**

Espera fecha de lanzamiento.

CODIGO	LARGO	ANCHO	ALTO	📦	SUB. DIST.	MAYOREO	MENUDEO
EXELP1	58.5 cm	6 cm	42.5 cm	1	\$1,477	\$1,625	\$1,788
EXELP2	58.5 cm	6 cm	42.5 cm	1	\$1,477	\$1,625	\$1,788

ARTEFACTOS ELÉCTRICOS LÍNEA COMERCIAL

PLACAS CON INTERRUPTORES LÍNEA COMERCIAL



INCLUYEN TORNILLOS DE INSTALACIÓN



P418B



P418P



P419B



P419P



P421B



P421P



P429B



P429P



P423B



P423P

• Cumplen NOM-003-SCFI-2014, NOM-024-SCFI-2013.

CÓDIGO	DESCRIPCIÓN	TENSIÓN	FRECUENCIA	CORRIENTE	TAMAÑO DE MÓDULO	COLOR	MATERIAL	☐	SUB. DIST.	MAYOREO	MENUDEO
P418B	Placa con timbre	125 V~	50/60 Hz	10 A	1/3	○	PC	1	\$33	\$36	\$40
P418P	Placa con timbre	125 V~	50/60 Hz	10 A	1/3	○	PC	1	\$33	\$36	\$40
P419B	Placa con 1 interruptor	125 V~	50/60 Hz	10 A	1/3	○	PC	1	\$33	\$36	\$40
P419P	Placa con 1 interruptor	125 V~	50/60 Hz	10 A	1/3	○	PC	1	\$33	\$36	\$40
P421B	Placa con 1 interruptor 3 vías	125 V~	50/60 Hz	10 A	1/3	○	PC	1	\$35	\$39	\$43
P421P	Placa con 1 interruptor 3 vías	125 V~	50/60 Hz	10 A	1/3	○	PC	1	\$35	\$39	\$43
P429B	Placa con 2 interruptor	125 V~	50/60 Hz	10 A	1/3	○	PC	1	\$46	\$51	\$56
P429P	Placa con 2 interruptor	125 V~	50/60 Hz	10 A	1/3	○	PC	1	\$46	\$51	\$56
P423B	Placa con 3 interruptor	125 V~	50/60 Hz	10 A	1/3	○	PC	1	\$60	\$66	\$73
P423P	Placa con 3 interruptor	125 V~	50/60 Hz	10 A	1/3	○	PC	1	\$60	\$66	\$73

PLACAS CON CONTACTOS LÍNEA COMERCIAL



INCLUYEN TORNILLOS DE INSTALACIÓN



P430B



P430P



P427B



P427P



P428B



P428P

• Cumplen NOM-003-SCFI-2014, NOM-024-SCFI-2013.

CÓDIGO	DESCRIPCIÓN	TENSIÓN	FRECUENCIA	CORRIENTE	TAMAÑO DE MÓDULO	COLOR	MATERIAL	☐	SUB. DIST.	MAYOREO	MENUDEO
P430B	Placa con 1 contacto	125 V~	50/60 Hz	15 A	1/3	○	PC	1	\$35	\$39	\$43
P430P	Placa con 1 contacto	125 V~	50/60 Hz	15 A	1/3	○	PC	1	\$35	\$39	\$43
P427B	Placa con 1 contacto dúplex	125 V~	50/60 Hz	15 A	1/3	○	PC	1	\$47	\$52	\$57
P427P	Placa con 1 contacto dúplex	125 V~	50/60 Hz	15 A	1/3	○	PC	1	\$47	\$52	\$57
P428B	Placa con 3 contacto	125 V~	50/60 Hz	15 A	1/3	○	PC	1	\$70	\$77	\$85
P428P	Placa con 3 contacto	125 V~	50/60 Hz	15 A	1/3	○	PC	1	\$70	\$77	\$85

ILUMINACIÓN Y MATERIAL ELÉCTRICO

ARTEFACTOS ELÉCTRICOS LÍNEA COMERCIAL

PLACAS CON CONTACTOS E INTERRUPTORES LÍNEA COMERCIAL

SURTEK



P431B



P425B



P426B

- Cumplen NOM-003-SCFI-2014, NOM-024-SCFI-2013.

CÓDIGO	DESCRIPCIÓN	TENSIÓN	FRECUENCIA	CORRIENTE	TAMAÑO DE MÓDULO	COLOR	MATERIAL	☐	SUB. DIST.	MAYOREO	MENUDEO
P431B	Placa con 1 interruptor y 1 contacto	125 V~	50/60 Hz	10 A y 15 A	1/3	○	PC	1	\$50	\$55	\$61
P431P	Placa con 1 interruptor y 1 contacto	125 V~	50/60 Hz	10 A y 15 A	1/3	○	PC	1	\$50	\$55	\$61
P425B	Placa con 1 interruptor y 2 contacto	125 V~	50/60 Hz	10 A y 15 A	1/3	○	PC	1	\$70	\$77	\$85
P425P	Placa con 1 interruptor y 2 contacto	125 V~	50/60 Hz	10 A y 15 A	1/3	○	PC	1	\$70	\$77	\$85
P426B	Placa con 2 interruptor y 1 contacto	125 V~	50/60 Hz	10 A y 15 A	1/3	○	PC	1	\$70	\$77	\$85
P426P	Placa con 2 interruptor y 1 contacto	125 V~	50/60 Hz	10 A y 15 A	1/3	○	PC	1	\$70	\$77	\$85

PLACAS PARA USD, TV Y TELEFONO LÍNEA COMERCIAL

SURTEK



P432B



P432P



P433B



P433P



P434B



P434P

- Cumplen NOM-003-SCFI-2014, NOM-024-SCFI-2013.

CÓDIGO	DESCRIPCIÓN	TENSIÓN	FRECUENCIA	CORRIENTE	TAMAÑO DE MÓDULO	COLOR	MATERIAL	☐	SUB. DIST.	MAYOREO	MENUDEO
P432B	Placa con 1 contacto y 1 UBS doble	125 V~	50/60 Hz	15 A y 2.1 A	1/3	○	PC	1	\$105	\$116	\$128
P432P	Placa con 1 contacto y 1 UBS doble	125 V~	50/60 Hz	15 A y 2.1 A	1/3	○	PC	1	\$105	\$116	\$128
P433B	Placa con 1 toma TV	N/A	N/A	N/A	1/3	○	PC	1	\$28	\$31	\$34
P433P	Placa con 1 toma TV	N/A	N/A	N/A	1/3	○	PC	1	\$28	\$31	\$34
P434B	Placa con 1 toma teléfono	N/A	N/A	N/A	1/3	○	PC	1	\$35	\$39	\$43
P434P	Placa con 1 toma teléfono	N/A	N/A	N/A	1/3	○	PC	1	\$35	\$39	\$43

EXHIBIDORES PARA ARTEFACTOS ELÉCTRICOS LÍNEA COMERCIAL

SURTEK



NUEVO

**12
PIEZAS**

Contenido	
P418B	1
P419B	1
P421B	1
P429B	1
P423B	1
P430B	1
P427B	1
P428B	1
P431B	1
P425B	1
P426B	1
P432B	1
EXELCB	1



**12
PIEZAS**

Contenido	
P418P	1
P419P	1
P421P	1
P429P	1
P423P	1
P430P	1
P427P	1
P428P	1
P431P	1
P425P	1
P426P	1
P432P	1
EXELCP	1



- Panel Fabricado en trovicel de 3 mm
- Permite interactuar y probar el funcionamiento mecánico del producto exhibido.
- Incluye sistema para fijarse o colgarse en panel ranurado o perforado.
- Refuerzos internos para dar mayor estabilidad y evitar deformaciones.
- **El exhibidor no se vende por separado.**

Espera fecha de lanzamiento.

CODIGO	LARGO	ANCHO	ALTO	☐	SUB. DIST.	MAYOREO	MENUDEO
EXELC3	58.5 cm	6 cm	42.5 cm	1	\$1,287	\$1,416	\$1,558
EXELC4	58.5 cm	6 cm	42.5 cm	1	\$1,287	\$1,416	\$1,558

ARTEFACTOS ELÉCTRICOS LÍNEA ESTÁNDAR



APAGADORES Y CONTACTOS LÍNEA ESTÁNDAR

SURTEK

USO GENERAL NOM INCLUYEN TORNILLOS DE INSTALACIÓN



• Cumplen NOM-003-SCFI-2014.

CÓDIGO	DESCRIPCIÓN	TENSIÓN	CORRIENTE	DIMENSIONES	COLOR	MATERIAL	⊠	SUB. DIST.	MAYOREO	MENUEDO
136553	Apagador sencillo vertical	125 V	10 A	32 x 115 x 23 mm	Márfil	ABS	10	\$18	\$20	\$22
136552	Apagador de palanca doble	125 V	10 A	34 x 102 x 32 mm	Márfil	ABS	10	\$33	\$36	\$40
136550	Apagador y contacto polarizado	125 V	10 A/15 A	34 x 102 x 33 mm	Márfil	ABS	10	\$33	\$36	\$40
136551	Apagador y contacto aterrizado	125 V	10 A/15 A	34 x 102 x 33 mm	Márfil	ABS	10	\$33	\$36	\$40
136401	Contacto sencillo aterrizado	127 V	15 A	31 x 103 x 26 mm	Márfil	ABS	20	\$21	\$23	\$25
136402	Contacto sencillo aterrizado mixto	125 V	15 A	31 x 103 x 26 mm	Márfil	ABS	20	\$23	\$25	\$28
136406	Contacto cara de chino sencillo para alto voltaje	250 V	15 A	31 x 103 x 26 mm	Márfil	ABS	10	\$23	\$25	\$28
136400	Contacto dúplex aterrizado	125 V	15 A	33 x 103 x 22 mm	Márfil	ABS	10	\$16	\$18	\$20
136415	Contacto dúplex tierra aislada	125 V	15 A	40 x 107 x 22 mm	Rojó	ABS	10	\$36	\$40	\$44

PLACAS LÍNEA ESTÁNDAR

SURTEK

USO GENERAL INCLUYEN TORNILLOS DE INSTALACIÓN

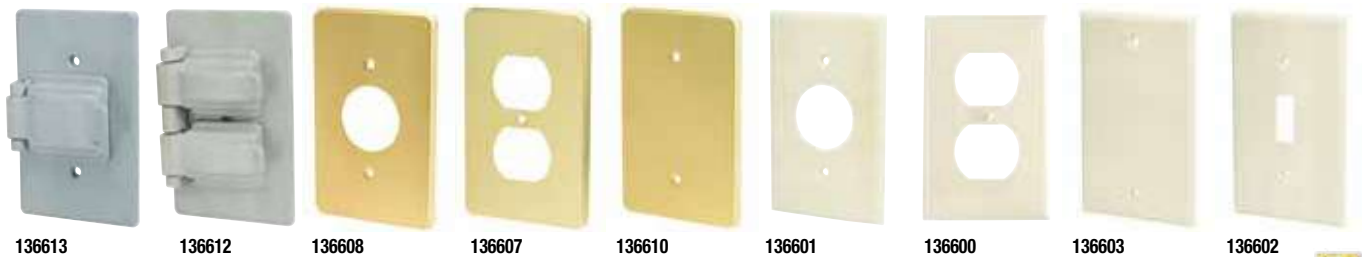

CÓDIGO	DESCRIPCIÓN	PARA CÓDIGO	DIMENSIONES	COLOR	MATERIAL	⊠	SUB. DIST.	MAYOREO	MENUEDO
136613	Placa de plástico para intertempie sencillo	136401 y 136406	73 x 116 mm	Gris	ABS	10	\$23	\$25	\$28
136612	Placa de plástico para intertempie dúplex	136400	73 x 116 mm	Gris	ABS	10	\$23	\$25	\$28
136608	Placa de aluminio contacto sencillo	136401 y 136406	73 x 116 mm	Oro	Aluminio	10	\$23	\$25	\$28
136607	Placa de aluminio contacto dúplex	136400, 136550, 136551 y 136552	73 x 116 mm	Oro	Aluminio	10	\$23	\$25	\$28
136610	Placa de aluminio ciega	n/a	73 x 116 mm	Oro	Aluminio	10	\$23	\$25	\$28
136601	Placa de plástico contacto sencillo	136401 y 136406	73 x 116 mm	Márfil	ABS	36	\$7.70	\$8.50	\$9.40
136600	Placa de plástico contacto dúplex	136400, 136550, 136551 y 136552	73 x 116 mm	Márfil	ABS	10	\$7.70	\$8.50	\$9.40
136603	Placa de plástico ciega	n/a	73 x 116 mm	Márfil	ABS	10	\$7.70	\$8.50	\$9.40
136602	Placa de plástico palanca vertical	136553	73 x 116 mm	Márfil	ABS	10	\$7.70	\$8.50	\$9.40

ILUMINACIÓN Y MATERIAL ELÉCTRICO

ARTEFACTOS ELÉCTRICOS LÍNEA ESTÁNDAR

EXHIBIDOR PARA ARTEFACTOS ELÉCTRICOS LÍNEA ESTÁNDAR



24
PIEZAS

Contenido	
136602	1
136553	1
136600	4
136552	1
136550	1
136551	1
136601	2
136401	3
136402	1
136400	2
136613	1
136612	1
136415	1
136607	1
136608	2
136406	1
EXELE5	1



SURTEK

NUEVO

- Panel fabricado en trovicel de 3 mm
- Permite interactuar y probar el funcionamiento mecánico del producto exhibido.
- Incluye sistema para fijarse o colgarse en panel ranurado o perforado.
- Refuerzos internos para dar mayor estabilidad y evitar deformaciones.
- **El exhibidor no se vende por separado.**

Espere fecha de lanzamiento.



CODIGO	LARGO	ANCHO	ALTO	📦	SUB. DIST.	MAYOREO	MENUDEO
EXELE5	58.5 cm	6 cm	42.5 cm	1	\$1,090	\$1,199	\$1,319

ARTEFACTOS ELÉCTRICOS LÍNEA SOBREPONER









APAGADORES Y CONTACTOS LÍNEA SOBREPONER



- Cumplen NOM-003-SCFI-2014.

SURTEK





	CÓDIGO	TENSIÓN	CORRIENTE	DIMENSIONES	COLOR	MATERIAL	📦	SUB. DIST.	MAYOREO	MENUDEO
Apagador sencillo oval										
	136559	127 V	6 A	54 x 42 x 27 mm	Márfil	Baquelita	30	\$11	\$12	\$13
Apagador sencillo cuadrado										
	136560	125 V	6 A	62 x 42 x 18 mm	Márfil	Polycarbonato	40	\$18	\$20	\$22
Contacto oval sencillo polarizado										
	II 136411	127 V	10 A	54 x 42 x 27 mm	Márfil	Baquelita	10	\$11	\$12	\$13
Contacto plano sencillo polarizado										
	II 136412	127 V	10 A	62 x 42 x 18 mm	Márfil	ABS	40	\$12	\$13	\$14
Contacto dúplex de superficie polarizado										
	II 136403	125 V	15 A	92 x 48 x 22 mm	Márfil	ABS	20	\$19	\$21	\$23
Contacto dúplex de superficie aterrizado										
	II 136404	125 V	15 A	94 x 50 x 26 mm	Márfil	ABS	10	\$24	\$26	\$29

APAGADORES

APAGADORES



CÓDIGO	DESCRIPCIÓN	TENSIÓN	FRECUENCIA	CORRIENTE	DIMENSIONES	COLOR	MATERIAL	📦	SUB DIST.	MAYOREO	MENUDEO	
De botón												
	136558	De botón	127 V	50/60 Hz	3 A	24 x 12 x 8 mm	Blanco	Hule	50	\$12	\$13	\$14
De paso												
	136556	Mecanismo deslizable.	127 V	50/60 Hz	3 A	60 x 23 x 14 mm	Blanco	Plástico	50	\$12	\$13	\$14
De palanca de metal												
	136555	Con cables de 15 cm.	127 V	50/60 Hz	6 A	23 x 17 x 19 mm	Plata	Metal	50	\$21	\$23	\$25

CLAVIJAS Y CONTACTOS

CLAVIJAS



- Cuerpo ABS y cubierta de PVC.
- Terminales fabricadas de cobre, retardante de flama.
- Para extensiones o conexiones de aparatos eléctricos.
- Cumplen NOM-003-SCFI-2014



CÓDIGO	DESCRIPCIÓN	TENSIÓN	FRECUENCIA	CORRIENTE	DIÁMETRO	COLOR	MATERIAL	📦	SUB DIST.	MAYOREO	MENUDEO	
Reforzadas												
	 CLR01	Clavija reforzada sin toma a tierra	125 V~	50 Hz	15 A	35 mm	Amarillo	ABS	10	\$12	\$13	\$14
	 CLR02	Clavija reforzada aterrizada	125 V~	50 Hz	15 A	35 mm	Amarillo	ABS	10	\$15	\$17	\$19
De metal												
	 136505	Clavija blindada con abrazadera sin toma a tierra	127 V	50/60 Hz	15 A	37 mm	Amarillo	ABS / metal	25	\$15	\$17	\$19
	 136507	Clavija blindada con abrazadera aterrizada	127 V	50/60 Hz	15 A	37 mm	Amarillo	ABS / metal	25	\$16	\$18	\$20
	 136506	Clavija blindada cara de chino alto voltaje	250 V	50/60 Hz	15 A	37 mm	Amarillo	ABS / metal	10	\$19	\$21	\$23
Plásticas												
	 136508	Clavija blindada con abrazadera sin toma a tierra	125 V	50/60 Hz	15 A	38 mm	Amarillo	ABS	10	\$15	\$17	\$19
	 136509	Clavija con abrazadera plástica aterrizada	125 V	50/60 Hz	15 A	38 mm	Amarillo	ABS	10	\$18	\$20	\$22
De vinil												
	 136504	Clavija oval de hule	125 V	50/60 Hz	15 A	23 x 39 mm	Negro	Hule	10	\$8.80	\$9.70	\$11
	 136503	Clavija redonda de hule	125 V	50/60 Hz	15 A	32 mm	Negro	Hule	50	\$10	\$11	\$12

ILUMINACIÓN Y MATERIAL ELÉCTRICO

CLAVIJAS Y CONTACTOS

CONTACTOS



• Cumplen NOM-003-SCFI-2014.

	CÓDIGO	DESCRIPCIÓN	TENSIÓN	FRECUENCIA	CORRIENTE	DIÁMETRO	COLOR	MATERIAL	☐	SUB. DIST.	MAYOREO	MENUEDO
Reforzadas												
	II COR01	Contacto reforzado sin toma a tierra	125 V~	50 Hz	15 A	35 mm	Amarillo	ABS	10	\$16	\$18	\$20
	II COR02	Contacto reforzado aterrizado	125 V~	50 Hz	15 A	35 mm	Amarillo	ABS	10	\$18	\$20	\$22
De metal												
	II COB01	Contacto blindado sin toma a tierra	125 V~	50 Hz	15 A	38 mm	Amarillo	ABS	10	\$19	\$21	\$23
	II 136407	Contacto blindado con abrazadera aterrizado	125 V	50/60 Hz	15 A	38 mm	Amarillo	ABS / metal	10	\$20	\$22	\$24
	II 136416	Contacto blindado cara de chino alto voltaje	250 V	50/60 Hz	15 A	38 mm	Amarillo	ABS / metal	10	\$20	\$22	\$24
Plásticas												
	II 136409	Contacto con abrazadera plástica polarizado	125 V	50/60 Hz	15 A	38 mm	Amarillo	ABS	10	\$19	\$21	\$23
	II 136410	Contacto con abrazadera plástica aterrizado	125 V	50/60 Hz	15 A	38 mm	Amarillo	ABS	10	\$19	\$21	\$23
De vinil												
	II 136418	Contacto oval de hule	127 V	50/60 Hz	15 A	22 x 38 mm	Negro	Hule	10	\$10	\$11	\$12

CABLEADO Y CANALIZACIÓN



INFORMACIÓN IMPORTANTE

- Debido a la fluctuación en el costo del cobre los precios de los cables eléctricos Surtek serán revisados mensualmente y podrán ser ajustados de acuerdo al mercado.
- Los precios de estos productos podrán ser consultados en el BIP que se encuentra disponible en: www.urreanet.com



BIP
• Boletín informativo de producto.



CABLES ELÉCTRICOS TIPO THW-LS / THHW-LS



Temperatura máxima en el conductor	
En ambiente seco	90° C
En ambiente húmedo	75° C
En sobrecarga	95° C
En corto circuito	150° C



- 100% cobre.
- Caja con 100 metros.
- Tensión máxima de operación: 600 V.
- Aislamiento de PVC que evita la propagación de incendios.
- La potencia puede variar dependiendo del voltaje.
- Baja emisión de humo en caso de incendio y bajo contenido de gas ácido.
- Cumplen NOM-063-SCFI-2001.

CÓDIGO	CALIBRE	POTENCIA	CORRIENTE MÁX.	COLOR	☐
136910	8	5080 W	40 A	●	1
136911	8	5080 W	40 A	●	1
136913	8	5080 W	40 A	○	1
136914	10	3900 W	30 A	●	1
136915	10	3900 W	30 A	●	1
136917	10	3900 W	30 A	○	1
136918	12	3175 W	25 A	●	1
136919	12	3175 W	25 A	●	1
136920	12	3175 W	25 A	●	1
136921	12	3175 W	25 A	○	1
136922	14	2540 W	20 A	●	1
136923	14	2540 W	20 A	●	1
136925	14	2540 W	20 A	○	1



PRECIO POR METRO

CABLES ELÉCTRICOS THW CCA



90% aluminio.
10% cobre.



- Fabricado en cobre-aluminio (CCA)
- Caja con 100 metros.
- Tensión máxima de operación: 600 V.
- Aislamiento de PVC que evita la propagación de incendios.
- La potencia puede variar dependiendo del voltaje
- Baja emisión de humo en caso de incendio y bajo contenido de gas ácido.

CÓDIGO	CALIBRE	POTENCIA	CORRIENTE MÁX.	COLOR	☐	SUB. DIST.	MAYOREO	MENUEDO
136940	8	5000 W	40 A	●	1	\$20	\$22	\$24
136941	8	5000 W	40 A	●	1	\$20	\$22	\$24
136942	8	5000 W	40 A	○	1	\$20	\$22	\$24
136943	8	5000 W	40 A	●	1	\$20	\$22	\$24
136944	10	3750 W	30 A	●	1	\$12	\$13	\$14
136945	10	3750 W	30 A	●	1	\$12	\$13	\$14
136946	10	3750 W	30 A	○	1	\$12	\$13	\$14
136947	10	3750 W	30 A	●	1	\$12	\$13	\$14
136948	12	2500 W	20 A	●	1	\$8.20	\$9	\$9.90
136949	12	2500 W	20 A	●	1	\$8.20	\$9	\$9.90
136950	12	2500 W	20 A	○	1	\$8.20	\$9	\$9.90
136951	12	2500 W	20 A	●	1	\$8.20	\$9	\$9.90
136956	14	1625 W	13 A	●	1	\$5.90	\$6.50	\$7.20
136957	14	1625 W	13 A	●	1	\$5.90	\$6.50	\$7.20
136958	14	1625 W	13 A	○	1	\$5.90	\$6.50	\$7.20



PRECIO POR METRO

CABLEADO Y CANALIZACIÓN

CABLES ELÉCTRICOS CORDÓN FLEXIBLE TIPO POT



136929

- 100% cobre.
- Encogible con 100 metros.
- Temperatura máxima 60 °C.
- Doble cable con aislamiento de PVC.
- Tensión máxima de operación: 300 V.
- Cumplen NOM-063-SCFI-2001.
- La potencia puede variar dependiendo del voltaje.



CÓDIGO	CALIBRE	CONDUCTORES	POTENCIA	CORRIENTE MÁX.	COLOR	📦
136926	12 AWG	2	3048 W	24 A	○	1
136927	14 AWG	2	2159 W	17 A	○	1
136928	16 AWG	2	1524 W	12 A	○	1
136929	18 AWG	2	1143 W	9 A	○	1

CABLES ELÉCTRICOS TIPO POT CCA



90% aluminio.
10% cobre.



136955

- Fabricado en cobre-aluminio (CCA).
- Caja con 100 metros.
- Tensión máxima de operación: 300 V.
- Doble cable con aislamiento de PVC.
- La potencia puede variar dependiendo del voltaje.
- Baja emisión de humo en caso de incendio y bajo contenido de gas ácido.



CÓDIGO	CALIBRE	POTENCIA	CORRIENTE MÁX.	COLOR	📦	SUB. DIST.	MAYOREO	MENUDEO
136952	12 AWG	1875 W	15 A	○	1	\$17	\$19	\$21
136953	14 AWG	1625 W	13 A	○	1	\$11	\$12	\$13
136954	16 AWG	1250 W	10 A	○	1	\$8.40	\$9.20	\$10
136955	18 AWG	875 W	7 A	○	1	\$5.70	\$6.30	\$6.90

CABLES ELÉCTRICOS USO RUDO



136933



136934

- 100% cobre.
- Encogible con 100 metros.
- Tensión máxima 600 V.
- Temperatura máxima 60 °C.
- Aislamiento individual y cubierta estriada, ambos de PVC.
- Antiflama.
- Mayor resistencia al aplastamiento.
- Resistente a la abrasión y a la humedad.
- La potencia puede variar dependiendo del voltaje.
- NMX-J-436 ANCE.



CÓDIGO	CALIBRE	CONDUCTORES	POTENCIA	CORRIENTE MÁX.	COLOR	📦
136933	10	2	3800 W	30 A	●○	1
136935	12	2	3175 W	25 A	●○	1
136937	14	2	2540 W	20 A	●○	1
136934	10	3	3800 W	30 A	●●○	1
136936	12	3	3175 W	25 A	●●○	1
136938	14	3	2540 W	20 A	●●○	1

CABLES ELÉCTRICOS USO RUDO CCA



90% aluminio.
10% cobre.



136966



136969

- Fabricado en cobre-aluminio (CCA).
- Longitud de 100 m.
- Tensión máxima 600 V.
- Temperatura máxima 60 °C.
- Aislamiento individual y cubierta estriada, ambos de PVC.
- Resistente a la abrasión y a la humedad.
- Antiflama.
- La potencia puede variar dependiendo del voltaje.



CÓDIGO	CALIBRE	CONDUCTORES	POTENCIA	CORRIENTE MÁX.	COLOR	📦	SUB. DIST.	MAYOREO	MENUDEO
136966	10	2	3175 W	25 A	●○	1	\$44	\$48	\$53
136967	12	2	2200 W	18 A	●○	1	\$30	\$33	\$36
136968	14	2	1650 W	13 A	●○	1	\$21	\$23	\$25
136969	10	3	3175 W	25 A	●●○	1	\$60	\$66	\$73
136970	12	3	2200 W	18 A	●●○	1	\$41	\$45	\$50
136971	14	3	1650 W	13 A	●●○	1	\$26	\$29	\$32

CAPUCHONES PARA CABLE



CPC8



CPC12



CPC14



CPC16



CPC18

- Material PA (nailon).
- Protege las uniones de los cables.



CÓDIGO	CONTENIDO POR BOLSA	PARA CALIBRE	COLOR	📦	SUB. DIST.	MAYOREO	MENUDEO
CPC8	5	14-8	●	1	\$14	\$15	\$17
CPC12	10	14-12	●	1	\$15	\$17	\$19
CPC14	20	16-14	●	1	\$23	\$25	\$28
CPC16	25	18-16	●	1	\$24	\$26	\$29
CPC18	50	22-18	●	1	\$34	\$37	\$41

CABLEADO Y CANALIZACIÓN

CINTAS DE SILICÓN DE AUTOFUSIÓN

RESISTENTE A ALTAS TEMPERATURAS FUSIÓN DESPUÉS DE 24 HORAS



Resistente a todo tipo de clima.

CÓDIGO	LARGO	ANCHO	ESPESOR (GROSOR)	COLOR	📦	SUB. DIST.	MAYOREO	MENUDEO
SFTT	3 m	25 mm	0.5 mm	Transparente	12	\$108	\$119	\$131
SFTR	3 m	25 mm	0.5 mm	●	12	\$108	\$119	\$131
SFTB	3 m	25 mm	0.5 mm	●	12	\$108	\$119	\$131

CINTA PARA AISLAR

USO INDUSTRIAL



Aprobación UL



- Fabricadas en PVC con base de gran adhesivo acrílico de alto anclaje.
- Altamente flexible y fácil de desprender.
- Alta elongación de hasta 250%.
- Para aislamiento primario de uniones de hasta 600 V.
- Resistente a los rayos ultravioleta, aceites, ácidos, sustancias químicas corrosivas y agua.
- Resistencia de temperatura de 0 °C a 80 °C.
- Ideal para utilizarse aislando cables telefónicos, antenas de televisión o de radio, cables eléctricos, etc.

CÓDIGO	DIAMETRO TOTAL	DIAMETRO INTERNO	LONGITUD	ANCHO	ESPESOR (GROSOR)	📦	SUB. DIST.	MAYOREO	MENUDEO
CIA01	75 mm	35 mm	20 m	19 mm	0.18 mm	1	\$39	\$43	\$47

CINTAS PARA AISLAR

USO PROFESIONAL



Aprobación UL

SURTEK

CINTAS PÁGINA 830



- Fabricadas en PVC.
- Resistentes a la humedad.
- Resistente a temperaturas hasta 80 °C.
- Ideal para utilizarse aislando cables telefónicos, antenas de televisión o de radio, cables eléctricos, etc.

CÓDIGO	DIAMETRO TOTAL	DIAMETRO INTERNO	LONGITUD	ANCHO	ESPESOR (GROSOR)	COLOR	📦	SUB. DIST.	MAYOREO	MENUDEO
*138002	73 mm	31 mm	18 m	19 mm	0.18 mm	●	6	\$20	\$22	\$24
138000	60 mm	37 mm	9 m	19 mm	0.18 mm	●	6	\$8.20	\$9	\$9.90
138001	73 mm	31 mm	18 m	19 mm	0.18 mm	●	6	\$15	\$17	\$19
138005	60 mm	37 mm	9 m	19 mm	0.18 mm	●	6	\$8.20	\$9	\$9.90
138004	73 mm	31 mm	18 m	19 mm	0.18 mm	●	6	\$15	\$17	\$19
138007	60 mm	37 mm	9 m	19 mm	0.18 mm	●	6	\$8.20	\$9	\$9.90
138006	73 mm	31 mm	18 m	19 mm	0.18 mm	●	6	\$15	\$17	\$19
138009	60 mm	37 mm	9 m	19 mm	0.18 mm	●	6	\$8.20	\$9	\$9.90

CÓDIGO	DIAMETRO TOTAL	DIAMETRO INTERNO	LONGITUD	ANCHO	ESPESOR (GROSOR)	COLOR	📦	SUB. DIST.	MAYOREO	MENUDEO
138008	73 mm	31 mm	18 m	19 mm	0.18 mm	●	6	\$15	\$17	\$19
138011	60 mm	37 mm	9 m	19 mm	0.18 mm	●	6	\$8.20	\$9	\$9.90
138010	73 mm	31 mm	18 m	19 mm	0.18 mm	●	6	\$15	\$17	\$19
138013	60 mm	37 mm	9 m	19 mm	0.18 mm	○	6	\$8.20	\$9	\$9.90
138012	73 mm	31 mm	18 m	19 mm	0.18 mm	○	6	\$15	\$17	\$19
137999	60 mm	37 mm	9 m	19 mm	0.18 mm	○	6	\$8.20	\$9	\$9.90
138014	73 mm	31 mm	18 m	19 mm	0.18 mm	○	6	\$15	\$17	\$19

TIRA DE IMPULSO CON CINTAS DE AISLAR

25 PIEZAS



SURTEK

Código	Contenido	Piezas
138002	Cinta de aislar negra 18 m blister	24
TIMPU100	Tira de impulso	1

CÓDIGO	PIEZAS	📦	SUB. DIST.	MAYOREO	MENUDEO
126446	25	1	\$575	\$633	\$696

CINTAS PARA AISLAR

USO GENERAL

FOY PVL



143451

- Fabricadas en PVC.
- Resistentes a la humedad.
- Resistente a temperaturas hasta 80 °C.
- Ideal para utilizarse aislando cables telefónicos, antenas de televisión o de radio, cables eléctricos, etc.

CÓDIGO	DIAMETRO TOTAL	DIAMETRO INTERNO	LONGITUD	ANCHO	ESPESOR (GROSOR)	📦	SUB. DIST.	MAYOREO	MENUDEO
*143449	58 mm	36 mm	9 m	19 mm	0.13 mm	6	\$18	\$20	\$22
143450	58 mm	36 mm	9 m	19 mm	0.13 mm	10	\$6.30	\$6.90	\$7.60
143451	65 mm	31 mm	18 m	19 mm	0.13 mm	10	\$12	\$13	\$14

CABLEADO Y CANALIZACIÓN

FUSIBLES REFORZADOS



136711

- Clase H.
- 250 V.
- Fabricado en fibra vulcanizada con casquillos interiores y tapas exteriores de latón.

CÓDIGO	CAPACIDAD	🔩	SUB. DIST.	MAYOREO	MINOREO
136710	30 A	10	\$12	\$13	\$14
136711	60 A	10	\$37	\$41	\$45

FUSIBLES



136715

- Clase H.
- 250 V.
- Fabricado en fibra vulcanizada con casquillos interiores y tapas exteriores de latón.

CÓDIGO	CAPACIDAD	🔩	SUB. DIST.	MAYOREO	MINOREO
136713	30 A	10	\$7.70	\$8.50	\$9.40
136715	60 A	10	\$22	\$24	\$26

FUSIBLE CON AGARRADERA



- Clase H.
- 250 V.
- Fabricado en fibra vulcanizada con casquillos interiores y tapas exteriores de latón.

CÓDIGO	CAPACIDAD	🔩	SUB. DIST.	MAYOREO	MINOREO
136714	30 A	10	\$8.50	\$9.40	\$10

ABRAZADERA PARA TUBO TIPO UÑA



SURTOK
NUEVO
PRECIO POR BOLSA

- Fabricadas en acero.
 - Terminado cromo pulido.
- Espera fecha de lanzamiento.

CÓDIGO	MEDIDA	PIEZAS POR BOLSA	🔩	SUB. DIST.	MAYOREO	MINOREO
ABU12	1/2"	10	10	\$13	\$14	\$15
136810	1/2"	10	10	\$20	\$22	\$24
ABU34	3/4"	10	10	\$18	\$20	\$22
136811	3/4"	10	10	\$24	\$26	\$29
ABU1	1"	10	10	\$24	\$26	\$29
136812	1"	10	10	\$35	\$39	\$43

ABRAZADERAS PARA TUBO TIPO OMEGA



SURTOK
NUEVO
PRECIO POR BOLSA

- Fabricadas en acero.
 - Terminado cromo pulido.
- Espera fecha de lanzamiento.

CÓDIGO	MEDIDA	PIEZAS POR BOLSA	🔩	SUB. DIST.	MAYOREO	MINOREO
ABO12	1/2"	10	10	\$14	\$15	\$17
136815	1/2"	10	10	\$20	\$22	\$24
ABO34	3/4"	10	10	\$19	\$21	\$23
136816	3/4"	10	10	\$24	\$26	\$29
ABO1	1"	10	10	\$26	\$29	\$32
136817	1"	10	10	\$35	\$39	\$43



CARACTERÍSTICAS DE LAS GRAPAS PARA CABLE:

- Clavo estriado con cabeza plana, especial para concreto.
- 100% polietileno de alta densidad con protección UV, con excelente resistencia al medio ambiente.
- Uñas internas que respetan la impedancia del cable y dan una mejor sujeción.

GRAPAS PARA CABLE COAXIAL



- Clavo para concreto con grapa de polietileno.
- Precio por empaque de 20 piezas.

CÓDIGO	LONGITUD DE CLAVO	COLOR	🔩	SUB. DIST.	MAYOREO	MINOREO
GRAC5	5 mm	○	1	\$6.30	\$6.90	\$7.60
GRAC6	6 mm	○	1	\$6.80	\$7.50	\$8.30
GRAC8	8 mm	○	1	\$7.40	\$8.10	\$8.90
GRAC10	10 mm	○	1	\$9.30	\$10	\$11
GRAC12	12 mm	○	1	\$11	\$12	\$13
GRAC16	16 mm	○	1	\$19	\$21	\$23

GRAPAS PARA CABLES DÚPLEX



- Clavo para concreto con grapa de polietileno.
- Precio por empaque de 20 piezas.

CÓDIGO	LONGITUD DE CLAVO	COLOR	🔩	SUB. DIST.	MAYOREO	MINOREO
GRAD5	5 mm	○	1	\$6.30	\$6.90	\$7.60
GRAD8	8 mm	○	1	\$6.80	\$7.50	\$8.30
GRAD10	10 mm	○	1	\$8.10	\$8.90	\$9.80

MANGUERAS FLEXIBLES PARA CABLES, REFORZADAS



SURTOK
PRECIO VIGENTE EN BIP



- Fabricado en polietileno de alta densidad.
- Resistencia eléctrica de aislamiento superior a 100 MΩ.
- Alta resistencia a los elementos naturales (agua, tierra, rayos UV).
- Guía metálica reforzada para facilitar la instalación de cables.
- Máxima flexibilidad evitando que se colapse el tubo.
- Anillo indicador de distancia a cada metro.
- Cumple con norma NMX-J-542-ANCE-2006.

CÓDIGO	DIÁMETRO	LONGITUD	USO	CON GUIA	🔩
136852	1/2"	100 m	Residencial	✓	1
136853	3/4"	50 m	Residencial	✓	1
136854	1"	50 m	Residencial	✓	1
136850	1/2"	100 m	Residencial	x	1
136851	3/4"	50 m	Residencial	x	1
136855	1"	50 m	Residencial	x	1

MANGUERAS FLEXIBLES PARA CABLES



- Fabricado en polietileno de alta densidad.
- Resistencia eléctrica de aislamiento superior a 100 MΩ.
- Máxima flexibilidad evitando que se colapse el tubo.
- Anillo indicador de distancia a cada metro.

CÓDIGO	DIÁMETRO	LONGITUD	🔩
142850	1/2"	100 m	1
142851	3/4"	50 m	1



PRECIO VIGENTE EN BIP

PRECIO POR METRO

CONECTORES RECTOS PARA TUBO LIQUID TIGHT



- Fabricados en zamac con terminado cromo satinado.
- Con sello de hule a prueba de líquidos.

CÓDIGO	MEDIDA	🔩	SUB. DIST.	MAYOREO	MINOREO
136834	1/2"	10	\$22	\$24	\$26
136835	3/4"	10	\$30	\$33	\$36

CONECTORES PARA TUBO CONDUIT PARED DELGADA



- Fabricados en zamac con terminado cromo satinado.
- Para tubo de pared delgada.

CÓDIGO	MEDIDA	🔩	SUB. DIST.	MAYOREO	MINOREO
136825	1/2"	10	\$7.80	\$8.60	\$9.50
136826	3/4"	10	\$13	\$14	\$15

CABLEADO Y CANALIZACIÓN

CONECTORES COBLE PARA TUBO CONDUIT PARED DELGADA

USO PROFESIONAL



136828

- Fabricados en zamac con terminado cromo satinado.
- Para tubo de pared delgada.

GRANEL

CÓDIGO	MEDIDA	⊠	SUB. DIST.	MAYOREO	MENUDEO
136828	1/2"	10	\$7.90	\$8.70	\$9.60
136829	3/4"	10	\$12	\$13	\$14

CONECTORES RECTOS PARA CABLE

USO PROFESIONAL



136832

- Fabricados en zamac con terminado cromo satinado.

GRANEL

CÓDIGO	MEDIDA	⊠	SUB. DIST.	MAYOREO	MENUDEO
136831	1/2"	10	\$12	\$13	\$14
136832	3/4"	10	\$18	\$20	\$22

EXTRACTORES DE AIRE

EXTRACTORES DE AIRE

USO PROFESIONAL NOM



136770

- Ruido 40 dB.
- 127 V ~60 Hz.
- Ideal para baños, cocinas u oficinas.
- Puede instalarse en paredes, techos o ventanas.
- Cumplen NOM-003-SCFI-2014.

CÓDIGO	MEDIDA	POTENCIA	FLUJO DE AIRE	⊠	SUB. DIST.	MAYOREO	MENUDEO
136770	4"	15 W	130 (m³/h)	1	\$372	\$409	\$450
136771	5"	18 W	240 (m³/h)	1	\$404	\$444	\$488
136772	6"	21 W	320 (m³/h)	1	\$493	\$542	\$596

EXTENSIONES

EXTENSIONES SURTEK

- Todas las extensiones Surtek con aleación CCA tienen mayor número de hilos que brinda la misma conductividad que el cobre.

EXTENSIÓN ELÉCTRICA TRIPLE TIPO ABANICO USO RUDO ATERORIZADA

USO PROFESIONAL NOM

CLAVIJA ATERORIZADA 3 CONTACTOS ATERORIZADOS



- Material conductor CCA.
- Doble cubierta de PVC con extra resistencia en el aislamiento.
- Accesorio para enrollar.
- Cumplen NOM-003-SCFI-2014.

CÓDIGO	LONGITUD	TENSIÓN	FRECUENCIA	CORRIENTE	CALIBRE	COLOR	⊠
136050	8 m	127 V	50/60 Hz	10 A	16	●	1

EXTENSIONES ELÉCTRICAS PLANAS ATERORIZADAS

USO GENERAL NOM

CLAVIJA ATERORIZADA 3 CONTACTOS ATERORIZADOS



136051

- Material conductor CCA.
- Cubierta de PVC para aislamiento.
- Clavija a 90° y cable plano: puede colocarse detrás de muebles sin que se aplaste.
- Cumplen NOM-003-SCFI-2014.

CÓDIGO	LONGITUD	TENSIÓN	FRECUENCIA	CORRIENTE	CALIBRE	COLOR	⊠
136051	1 m	127 V	50/60 Hz	13 A	16	○	1
136052	3 m	127 V	50/60 Hz	13 A	16	○	1
136053	5 m	127 V	50/60 Hz	13 A	16	○	1

EXTENSIONES ELÉCTRICAS USO RUDO ATERORIZADAS

USO PROFESIONAL NOM

CLAVIJA ATERORIZADA 1 CONTACTO ATERORIZADO



136174

- Material conductor CCA.
- Recubierta de PVC resistente a la propagación de la flama.
- 2 capas de aislamiento.
- Cumplen NOM-003-SCFI-2014.

CÓDIGO	LONGITUD	TENSIÓN	FRECUENCIA	CORRIENTE	CALIBRE	COLOR	⊠
136170	2.4 m	127 V	10/60 Hz	10 A	16	●	1
136171	5 m	127 V	10/60 Hz	10 A	16	●	1
136172	7.6 m	127 V	10/60 Hz	10 A	16	●	1
136173	10 m	127 V	10/60 Hz	10 A	16	●	1
136174	15 m	127 V	10/60 Hz	10 A	16	●	1
136175	30 m	127 V	10/60 Hz	10 A	16	●	1

EXTENSIONES ELÉCTRICAS DOMÉSTICAS

USO GENERAL NOM

CLAVIJA POLARIZADA 3 CONTACTOS POLARIZADOS



136146

- Material conductor CCA.
- Cubierta de PVC para aislamiento.
- Cuentan con cubierta de seguridad para receptáculos.
- Cumplen NOM-003-SCFI-2014.

CÓDIGO	LONGITUD	TENSIÓN	FRECUENCIA	CORRIENTE	CALIBRE	COLOR	⊠
136140	2 m	127 V	60 Hz	8 A	16	○	1
136141	3 m	127 V	60 Hz	8 A	16	○	1
136142	4 m	127 V	60 Hz	8 A	16	○	1
136143	5 m	127 V	60 Hz	8 A	16	○	1
136144	6 m	127 V	60 Hz	8 A	16	○	1
136145	8 m	127 V	60 Hz	8 A	16	○	1
136146	10 m	127 V	60 Hz	8 A	16	○	1
136148	3 m	127 V	60 Hz	8 A	16	●	1
136149	4 m	127 V	60 Hz	8 A	16	●	1
136150	5 m	127 V	60 Hz	8 A	16	●	1
136151	6 m	127 V	60 Hz	8 A	16	●	1
136152	8 m	127 V	60 Hz	8 A	16	●	1
136153	10 m	127 V	60 Hz	8 A	16	●	1
136155	3 m	127 V	60 Hz	8 A	16	●	1
136156	4 m	127 V	60 Hz	8 A	16	●	1
136157	5 m	127 V	60 Hz	8 A	16	●	1
136158	6 m	127 V	60 Hz	8 A	16	●	1
136159	8 m	127 V	60 Hz	8 A	16	●	1
136160	10 m	127 V	60 Hz	8 A	16	●	1

EXTENSIONES ELÉCTRICAS USO RUDO POLARIZADAS

USO PROFESIONAL NOM

CLAVIJA POLARIZADA 3 CONTACTOS POLARIZADOS



136044

- Material conductor CCA.
- Recubierta de PVC resistente a la propagación de la flama.
- 2 capas de aislamiento.
- Accesorio para enrollar.
- Cumplen NOM-003-SCFI-2014.

CÓDIGO	LONGITUD	TENSIÓN	FRECUENCIA	CORRIENTE	CALIBRE	COLOR	⊠
136040	2 m	127 V	60 Hz	10 A	16	●	1
136041	4 m	127 V	60 Hz	10 A	16	●	1
136042	6 m	127 V	60 Hz	10 A	16	●	1
136043	8 m	127 V	60 Hz	10 A	16	●	1
*136044	10 m	127 V	60 Hz	10 A	16	●	1
*136045	12 m	127 V	60 Hz	10 A	16	●	1
*136046	15 m	127 V	60 Hz	10 A	16	●	1
*136047	20 m	127 V	60 Hz	10 A	16	●	1
*136048	25 m	127 V	60 Hz	10 A	16	●	1
*136049	30 m	127 V	60 Hz	10 A	16	●	1

TIRA DE IMPULSO CON EXTENSIONES ELÉCTRICAS

13 PIEZAS



CÓDIGO	CONTENIDO	PIEZAS
136151	Extensión doméstica 6 m verde	12
TIMP100	Tira de impulso	1

CÓDIGO	PIEZAS	⊠
126447	13	1

EXTENSIONES

EXTENSIONES CON LÁMPARAS DE TALLER, CANASTILLA METÁLICA



CLAVIJA ATERRIZADA

1 CONTACTO ATERRIZADO

HERRAMIENTAS AUTOMOTRICES PÁGINA 393



136097



E26/27

- Material conductor CCA.
- Doble cubierta de PVC con extra resistencia en el aislamiento.
- Con canastilla para foco hasta 75 W estándar (no incluido).
- Gancho resistente para colgar.
- Cumplen NOM-003-SCFI-2014.

CÓDIGO	LONGITUD DE CABLE	POTENCIA MÁX.	TENSIÓN	FRECUENCIA	CORRIENTE	CALIBRE	COLOR	⊞	SUB DIST.	MAYOREO	MENUEDO
136096	8 m	75 W	127 V	60 Hz	13 A	16	●	1	\$279	\$307	\$338
136097	15 m	75 W	127 V	60 Hz	13 A	16	●	1	\$404	\$444	\$488

EXTENSIONES CON LÁMPARAS DE TALLER, CANASTILLA PLÁSTICA



CLAVIJA ATERRIZADA

1 CONTACTO ATERRIZADO



136095



E26/27

- Material conductor CCA.
- Doble cubierta de PVC con extra resistencia en el aislamiento.
- Con canastilla para foco hasta 75 W estándar (no incluido).
- Gancho resistente para colgar.
- Cumplen NOM-003-SCFI-2014.

CÓDIGO	LONGITUD DE CABLE	POTENCIA MÁX.	TENSIÓN	FRECUENCIA	CORRIENTE	CALIBRE	COLOR	⊞	SUB DIST.	MAYOREO	MENUEDO
136094	8 m	75 W	127 V	60 Hz	13 A	16	●	1	\$251	\$276	\$304
136095	15 m	75 W	127 V	60 Hz	13 A	16	●	1	\$334	\$367	\$404

MULTICONTACTOS Y SUPRESORES DE PICOS

MULTICONTACTO TIPO CARRETE CON EXTENSIÓN ELÉCTRICA



CLAVIJA ATERRIZADA

6 CONTACTOS ATERRIZADOS



- Protector de cortos circuitos.
- Sistema de carrete que facilita el rebobinado y almacenamiento del cable.
- Cumplen NOM-003-SCFI-2014.

CÓDIGO	LONGITUD DE CABLE	ENTRADAS	TENSIÓN	FRECUENCIA	CORRIENTE	CALIBRE	MATERIAL	⊞	SUB DIST.	MAYOREO	MENUEDO
136035	6 m	6	127 V	60 Hz	10 A	16	ABS	1	\$701	\$771	\$848

MULTICONTACTOS CON PUERTOS USB



CLAVIJA ATERRIZADA

2 PUERTOS USB

6 CONTACTOS ATERRIZADOS

2 CONTACTOS ATERRIZADOS



136204



136205

- Supresor para 300 joule.
- Cumplen NOM-003-SCFI-2014.

CÓDIGO	LONGITUD DE CABLE	ENTRADAS CLAVIJA	ENTRADAS USB	TENSIÓN	FRECUENCIA	CORRIENTE	CALIBRE	MATERIAL	⊞	SUB DIST.	MAYOREO	MENUEDO
136204	50 cm	6	2	125 V	60 Hz	13 A	16	ABS	1	\$334	\$367	\$404
136205	n/a	2	2	125 V	60 Hz	15 A	n/a	ABS	1	\$207	\$228	\$251

MULTICONTACTOS CABLE DE 30 CM



CLAVIJA ATERRIZADA

4 CONTACTOS ATERRIZADOS

6 CONTACTOS ATERRIZADOS

7 CONTACTOS ATERRIZADOS



136200



136201



136202



- Fabricados en ABS.
- Interruptor iluminado.
- Sujetadores de montaje.
- Cumplen NOM-003-SCFI-2014.

CÓDIGO	LONGITUD DE CABLE	ENTRADAS	TENSIÓN	FRECUENCIA	CORRIENTE	CALIBRE	MATERIAL	⊞	SUB DIST.	MAYOREO	MENUEDO
136200	30 cm	4	125 V	60 Hz	15 A	14	ABS	6	\$80	\$88	\$97
136201	30 cm	6	125 V	60 Hz	15 A	14	ABS	6	\$94	\$103	\$113
136202	30 cm	7	125 V	60 Hz	15 A	14	ABS	6	\$126	\$139	\$153

BARRAS MULTICONTACTOS



CLAVIJA ATERRIZADA

NUEVO

8 CONTACTOS ATERRIZADOS

10 CONTACTOS ATERRIZADOS



MUC8



MUC10

- Interruptor iluminado.
- Sujetadores de montaje.
- Cumplen NOM-003-SCFI-2014.

CÓDIGO	LONGITUD DE CABLE	ENTRADAS	TENSIÓN	FRECUENCIA	CORRIENTE	CALIBRE	MATERIAL	⊞	SUB DIST.	MAYOREO	MENUEDO
MUC8	60 cm	8	125 V	60 Hz	15 A	14	ABS		\$170	\$187	\$206
MUC10	60 cm	10	125 V	60 Hz	15 A	14	ABS		\$196	\$216	\$238

ILUMINACIÓN Y MATERIAL ELÉCTRICO

MULTICONTACTOS Y SUPRESORES DE PICOS

MULTICONTACTOS



CLAVIJA ATERRIZADA

6 CONTACTOS ATERRIZADOS



136076

3 CONTACTOS ATERRIZADOS



136077

3 CONTACTOS ATERRIZADOS



MUCF3

3 CONTACTOS ATERRIZADOS



MUCY3



• Se conecta a contacto dúplex.

• Cumplen NOM-003-SCFI-2014.
Espera fecha de lanzamiento.

CÓDIGO	ENTRADAS	TENSIÓN	FRECUENCIA	CORRIENTE	MATERIAL	TIPO	COLOR	☐	SUB. DIST.	MAYOREO	MENUDEO
136076	6	127 V	60 Hz	15 A	ABS	Cuadrado	○	1	\$64	\$70	\$77
136077	3	127 V	60 Hz	15 A	ABS	Barra	○	1	\$33	\$36	\$40
MUCF3	3	125V	60 Hz	15 A	PVC y ABS	F	●	1	\$39	\$43	\$47
MUCY3	3	125V	60 Hz	15 A	PVC y ABS	Y	●	1	\$39	\$43	\$47

MULTICONTACTOS POLARIZADOS



CLAVIJA POLARIZADA

3 CONTACTOS POLARIZADOS



136070



136071



• Cumplen NOM-003-SCFI-2014.

CÓDIGO	ENTRADAS	TENSIÓN	FRECUENCIA	CORRIENTE	MATERIAL	TIPO	☐	SUB. DIST.	MAYOREO	MENUDEO
136070	3	125 V	60 Hz	15 A	ABS	Cubo	12	\$23	\$25	\$28
136071	3	125 V	60 Hz	15 A	ABS	Barra	12	\$32	\$35	\$39

ADAPTADORES CLAVIJA DE ATERRIZADOS A POLARIZADOS



CLAVIJA ATERRIZADA

1 CONTACTO ATERRIZADO



136074



136450



• Precio por blíster de 2 piezas.
• Cumplen NOM-003-SCFI-2014.
• 136074 viene de dos piezas en su empaque individual.

CÓDIGO	ENTRADAS	TENSIÓN	FRECUENCIA	CORRIENTE	MATERIAL	COLOR	☐	SUB. DIST.	MAYOREO	MENUDEO
136074	1	127 V	60 Hz	15 A	ABS	○	6	\$25	\$28	\$31
136450	1	125 V	60 Hz	15 A	PVC	●	50	\$9.20	\$10	\$11

SUPRESORES DE PICOS INDUSTRIALES



CLAVIJA ATERRIZADA

6 CONTACTOS ATERRIZADOS

8 CONTACTOS ATERRIZADOS

10 CONTACTOS ATERRIZADOS



SP6



SP8



SP10

• 60% más cobre que el calibre 16 AWG
• Interruptor iluminado.
• Resiste más corriente eléctrica sin calentamiento.
• Protector de cortos circuitos.
• Protección: 1 200 Joules.

CÓDIGO	LONGITUD DE CABLE	ENTRADAS	RESISTENCIA	TENSIÓN	FRECUENCIA	CORRIENTE	CALIBRE	MATERIAL	☐	SUB. DIST.	MAYOREO	MENUDEO
SP6	90 cm	6	1200 J	125 V	60 Hz	15 A	14	Hierro, pvc	1	\$295	\$325	\$358
SP8	90 cm	8	1200 J	125 V	60 Hz	15 A	14	Hierro, pvc	1	\$318	\$350	\$385
SP10	90 cm	10	1200 J	125 V	60 Hz	15 A	14	Hierro, pvc	1	\$367	\$404	\$444

SUPRESORES DE PICOS



CLAVIJA ATERRIZADA

6 CONTACTOS ATERRIZADOS

6 CONTACTOS ATERRIZADOS

6 CONTACTOS ATERRIZADOS

1 CONTACTO ATERRIZADO



SP1



136220



136221



136222

• Interruptor iluminado.
• Sujetadores de montaje.
• Cumplen NOM-003-SCFI-2014.
Espera fecha de lanzamiento.

CÓDIGO	LONGITUD DE CABLE	ENTRADAS	RESISTENCIA	TENSIÓN	FRECUENCIA	CORRIENTE	CALIBRE	MATERIAL	☐	SUB. DIST.	MAYOREO	MENUDEO
SP1	N/A	1	270 J	125V	60 Hz	15A	N/A	ABS		\$49	\$54	\$59
136220	45 cm	6	270 J	125 V	60 Hz	15 A	14	ABS	6	\$152	\$167	\$184
136221	45 cm	6	450 J	125 V	60 Hz	15 A	14	ABS	6	\$163	\$179	\$197
136222	75 cm	6	600 J	125 V	60 Hz	15 A	14	Metálico	6	\$284	\$312	\$343

PORTALÁMPARAS



PORTALÁMPARAS CON CADENA Y LADRÓN

USO GENERAL NOM II W 600 WATTS NÚEVO



- Baquelita.
- Base E27.
- Cumplen NOM-003-SCFI-2014.

Espera fecha de lanzamiento.

CÓDIGO	TENSIÓN	FRECUENCIA	CORRIENTE	COLOR	☑	SUB. DIST.	MAYOREO	MENUDEO
136650	127V	60 Hz	4 A	●	10	\$19	\$21	\$23
PTL15						\$19	\$21	\$23
136651	127V	60 Hz	4 A	●	10	\$19	\$21	\$23
PTL16						\$19	\$21	\$23

PORTALÁMPARAS CON LADRÓN

USO GENERAL NOM II W 600 WATTS NÚEVO



- Baque
- Base E27.
- Cumplen NOM-003-SCFI-2014.

Espera fecha de lanzamiento.

CÓDIGO	TENSIÓN	FRECUENCIA	CORRIENTE	COLOR	☑	SUB. DIST.	MAYOREO	MENUDEO
136652	127V	60 Hz	4 A	●	20	\$15	\$17	\$19
PTL03						\$15	\$17	\$19
136653	127V	60 Hz	4 A	●	10	\$15	\$17	\$19
PTL04						\$15	\$17	\$19

PORTALÁMPARA CON CADENA

USO GENERAL NOM W 250 WATTS



- Fabricadas en baquelita.
- Base E27.
- Cumplen NOM-003-SCFI-2014.

CÓDIGO	TENSIÓN	FRECUENCIA	CORRIENTE	COLOR	☑	SUB. DIST.	MAYOREO	MENUDEO
136656	250V	60 Hz	4 A	●	20	\$27	\$30	\$33

PORTALÁMPARA CON APAGADOR TIPO LLAVE

USO GENERAL NOM W 250 WATTS



- Fabricadas en baquelita.
- Base E27.
- Cumplen NOM-003-SCFI-2014.

CÓDIGO	TENSIÓN	FRECUENCIA	CORRIENTE	COLOR	☑	SUB. DIST.	MAYOREO	MENUDEO
136657	250V	60 Hz	4 A	●	20	\$21	\$23	\$25

PORTALÁMPARA CON APAGADOR DE PASO

USO GENERAL NOM W 250 WATTS



- Fabricadas en baquelita.
- Base E27.
- Cumplen NOM-003-SCFI-2014.

CÓDIGO	TENSIÓN	FRECUENCIA	CORRIENTE	COLOR	☑	SUB. DIST.	MAYOREO	MENUDEO
136655	250V	60 Hz	4 A	●	20	\$19	\$21	\$23

PORTALÁMPARAS SENCILLAS

USO GENERAL NOM W 660 WATTS NÚEVO



- Fabricadas en baquelita.
- Base E27.
- Cumplen NOM-003-SCFI-2014.

Espera fecha de lanzamiento.

CÓDIGO	TENSIÓN	FRECUENCIA	CORRIENTE	COLOR	☑	SUB. DIST.	MAYOREO	MENUDEO
PTL09	125V	50-60 Hz	4 A	●	20	\$9.20	\$10	\$11
136654	127V	60 Hz	4 A	●	20	\$9.20	\$10	\$11

PORTALÁMPARAS DE HULE

USO GENERAL NOM W 660 WATTS NÚEVO



- Fabricadas en hule.
- Base E27.
- Cumplen NOM-003-SCFI-2014.

Espera fecha de lanzamiento.

CÓDIGO	TENSIÓN	FRECUENCIA	CORRIENTE	COLOR	☑	SUB. DIST.	MAYOREO	MENUDEO
PTL08	600V	50-60 Hz	4	●	24	\$12	\$13	\$14
136662	250V	60 Hz	4 A	●	24	\$12	\$13	\$14

PORTALÁMPARA DOBLE

USO GENERAL NOM W 660 WATTS



- Fabricadas en baquelita.
- Base E27.
- Cumplen NOM-003-SCFI-2014.

CÓDIGO	TENSIÓN	FRECUENCIA	CORRIENTE	COLOR	☑	SUB. DIST.	MAYOREO	MENUDEO
136658	250V	60 Hz	4 A	●	20	\$18	\$20	\$22

PORTALÁMPARAS CON CLAVIJA

USO GENERAL NOM II W 660 WATTS



- Fabricadas en baquelita.
- Base E27.
- Cumplen NOM-003-SCFI-2014.

CÓDIGO	TENSIÓN	FRECUENCIA	CORRIENTE	COLOR	☑	SUB. DIST.	MAYOREO	MENUDEO
136668	127V	60 Hz	4 A	●	20	\$9.30	\$10	\$11

PORTALÁMPARAS REDONDOS DE PORCELANA CON CADENA PARA TECHO

USO GENERAL NOM II W 660 WATTS



- De sobreponer para pared o techo.
- Base E26/E27.
- Soportan altas temperaturas.
- Cumplen NOM-003-SCFI-2014.

CÓDIGO	MEDIDA	TENSIÓN	FRECUENCIA	CORRIENTE	TIPO	COLOR	☑	SUB. DIST.	MAYOREO	MENUDEO
136666	4.5"	127V	60 Hz	4 A	Sencillo	○	6	\$71	\$78	\$86
136667	4.5"	127V	60 Hz	4 A	Con contacto	○	6	\$77	\$85	\$94

PORTALÁMPARAS

PORTALÁMPARAS REDONDOS DE PORCELANA PARA TECHO

USO GENERAL **NOM** **W** 660 WATTS

SURTEK



- De sobreponer para pared o techo.
- Base E26/E27.
- Soportan altas temperaturas.
- Cumplen NOM-003-SCFI-2014.

CÓDIGO	MEDIDA	TENSIÓN	FRECUENCIA	CORRIENTE	TIPO	COLOR	☒	SUB. DIST.	MAYOREO	MENUDEO
136663	3"	127 V	60 Hz	4 A	Sencillo	○	6	\$20	\$22	\$24
136664	4"	127 V	60 Hz	4 A	Sencillo	○	6	\$25	\$28	\$31

PORTALÁMPARA REDONDA DE BAQUELITA PARA TECHO

USO GENERAL **NOM** **W** 660 WATTS

SURTEK



- De sobreponer para pared o techo.
- Base E26/E27.
- Soportan altas temperaturas.
- Cumplen NOM-003-SCFI-2014.

CÓDIGO	MEDIDA	TENSIÓN	FRECUENCIA	CORRIENTE	COLOR	☒	SUB. DIST.	MAYOREO	MENUDEO
136665	4"	250 V	60 Hz	4 A	○	6	\$18	\$20	\$22

PORTALÁMPARA DE BASE CUADRADA

USO GENERAL **NOM** **W** 660 WATTS

SURTEK



- De sobreponer para pared o techo.
- Base E26/E27.
- Soportan altas temperaturas.
- Cumplen NOM-003-SCFI-2014.

CÓDIGO	MEDIDA	TENSIÓN	FRECUENCIA	CORRIENTE	COLOR	☒	SUB. DIST.	MAYOREO	MENUDEO
136670	2"	250 V	60 Hz	4 A	○	6	\$12	\$13	\$14

PORTALÁMPARA SENCILLA DE PORCELANA

USO GENERAL **NOM** **W** 660 WATTS

SURTEK



- Base E26/E27.
- Soportan altas temperaturas.
- Cumplen NOM-003-SCFI-2014.

CÓDIGO	MEDIDA	TENSIÓN	FRECUENCIA	CORRIENTE	COLOR	☒	SUB. DIST.	MAYOREO	MENUDEO
136675	3.5 cm	250 V	60 Hz	4 A	○	10	\$9.30	\$10	\$11

PORTALÁMPARA SENCILLA DE PORCELANA CON SOPORTE

USO GENERAL **NOM** **W** 660 WATTS

SURTEK



- Base E26/E27.
- Soportan altas temperaturas.
- Cumplen NOM-003-SCFI-2014.

CÓDIGO	MEDIDA	TENSIÓN	FRECUENCIA	CORRIENTE	COLOR	☒	SUB. DIST.	MAYOREO	MENUDEO
136676	4 cm	250 V	60 Hz	4 A	○	10	\$11	\$12	\$13

PORTALÁMPARA CON SOPORTE TIPO ESCUADRA DE PORCELANA

USO GENERAL **NOM** **W** 660 WATTS

SURTEK



- Base E26/E27.
- Soportan altas temperaturas.
- Cumplen NOM-003-SCFI-2014.

CÓDIGO	MEDIDA	TENSIÓN	FRECUENCIA	CORRIENTE	COLOR	☒	SUB. DIST.	MAYOREO	MENUDEO
136677	4 cm	250 V	60 Hz	4 A	○	10	\$11	\$12	\$13

PORTALÁMPARA PARA CANDIL DE PORCELANA CON BASE

USO GENERAL **NOM** **W** 660 WATTS

SURTEK



- De sobreponer.
- Base E12.
- Soportan altas temperaturas.
- Cumplen NOM-003-SCFI-2014.

CÓDIGO	MEDIDA	TENSIÓN	FRECUENCIA	CORRIENTE	COLOR	☒	SUB. DIST.	MAYOREO	MENUDEO
136678	3 cm	250 V	60 Hz	4 A	○	10	\$7	\$7.70	\$8.50

PORTALÁMPARA PARA MR BASE BIPIN

USO GENERAL **NOM** **W** 660 WATTS

SURTEK



- Soportan altas temperaturas.
- Cumplen NOM-003-SCFI-2014.

CÓDIGO	MEDIDA	TENSIÓN	FRECUENCIA	CORRIENTE	COLOR	☒	SUB. DIST.	MAYOREO	MENUDEO
136681	2 cm	250 V	60 Hz	4 A	○	10	\$8.20	\$9	\$9.90

PORTALÁMPARA COMPACTA SLIM LINE CON TERMINALES DE PRESIÓN

USO GENERAL **NOM** **W** 660 WATTS

SURTEK



- Fabricado en baquelita.
- Tipo americano.
- Para lámpara fluorescente.
- Cumplen NOM-003-SCFI-2014.

CÓDIGO	TENSIÓN	FRECUENCIA	CORRIENTE	COLOR	☒	SUB. DIST.	MAYOREO	MENUDEO
136673	600 V	60 Hz	4 A	○	10	\$23	\$25	\$28

PORTALÁMPARA BASE G13 BIPIN

USO GENERAL **NOM** **W** 660 WATTS

SURTEK



- Fabricado en baquelita.
- Tipo americano.
- Para lámpara fluorescente.
- Cumplen NOM-003-SCFI-2014.

CÓDIGO	TENSIÓN	FRECUENCIA	CORRIENTE	COLOR	☒	SUB. DIST.	MAYOREO	MENUDEO
136674	600 V	60 Hz	4 A	○	10	\$18	\$20	\$22

PILAS

PILAS ALCALINAS SURTEK®



SURTEK
\$ PVL

CÓDIGO	TIPO	PIEZAS	VOLTAJE	⊞	SUB. DIST.	MAYOREO	MENUDEO
PA23A	AAA	2	1.5V	10	\$19	\$21	\$23
PA43A	AAA	4	1.5V	10	\$37	\$41	\$45
PA42A	AA	4	1.5V	10	\$37	\$41	\$45
PA22A	AA	2	1.5V	10	\$19	\$21	\$23
PA9V	9V	1	9V	6	\$42	\$46	\$51

CARGADORES DE PILAS



SURTEK
\$ PVL

- CP2 incluye cable USB.
- El tiempo de carga depende del tipo de baterías que se estén recargando.
- Cuerpo de ABS resistente al trabajo continuo.

CÓDIGO	CARGADOR DE PILAS	PILAS INCLUIDAS	CAPACIDAD DE PILA	TIEMPO DE CARGA	VOLTAJE DE ENTRADA	⊞	SUB. DIST.	MAYOREO	MENUDEO
CP2	2A-3A	2 AA	1000 mAh	3 a 4 h	5V	1	\$164	\$180	\$198
CP4	2A-3A-9V	4 AA	1000 mAh	3 a 8 h	100-240V	1	\$230	\$253	\$278

TIRAS DE PILAS ALCALINAS DURACELL®



SURTEK
\$ PVL

- Pila desprendible para su venta individual.

CÓDIGO	TIPO	PIEZAS	VOLTAJE	⊞	SUB. DIST.	MAYOREO	MENUDEO
MN2400B1	Pila AAA	6 pz	1.5V	10	\$192	\$211	\$232
MN1500B1	Pila AA	6 pz	1.5V	20	\$181	\$199	\$219

PILAS ALCALINAS ENERGIZER®



SURTEK
\$ PVL

CÓDIGO	TIPO	PIEZAS POR BLISTER	⊞	SUB. DIST.	MAYOREO	MENUDEO
E92BP-4	AAA	4	12	\$99	\$109	\$120
E91BP-4	AA	4	12	\$92	\$101	\$111
E93BP-2	C	2	12	\$102	\$112	\$123

CÓDIGO	TIPO	PIEZAS POR BLISTER	⊞	SUB. DIST.	MAYOREO	MENUDEO
E95BP-2	D	2	12	\$102	\$112	\$123
522BP-1	9V	1	12	\$102	\$112	\$123
A23BPZ-2	A23 12V	2	1	\$84	\$92	\$101

PILAS RECARGABLES SURTEK®



SURTEK
\$ PVL

- 500 recargas.

CÓDIGO	TIPO	PIEZAS	MILIAMPERES CORRIENTE	VOLTAJE	⊞	SUB. DIST.	MAYOREO	MENUDEO
PR23A	AAA	2	1000 mAh	1.2V	6	\$65	\$72	\$79
PR22A	AA	2	2500 mAh	1.2V	6	\$115	\$127	\$140

PILAS ALCALINAS DURACELL®



SURTEK
\$ PVL

CÓDIGO	TIPO	PIEZAS POR BLISTER	⊞	SUB. DIST.	MAYOREO	MENUDEO
MN1500X5	AA	5 pz	1	\$174	\$191	\$210
MN2400X5	AAA	5 pz	1	\$186	\$205	\$226
MN1400	C	2 pz	8	\$196	\$216	\$238
MN1300	D	2 pz	6	\$196	\$216	\$238
MN1604	9V	1 pz	12	\$196	\$216	\$238

PILAS

TIRAS DE PILAS ALCALINAS ENERGIZER®

USO GENERAL



E91BP1X20

• Pila desprendible para su venta individual.

PRECIO POR TIRA CON 12 PILAS

CÓDIGO	TIPO	PIEZAS	VOLTAJE	SUB. DIST.	MAYOREO	MENUDEO
E91BP1X12	Pila AA	12 pz	1,5 V	1	\$262	\$288 \$317
E92BP1X12	Pila AAA	12 pz	1,5 V	1	\$268	\$295 \$325

TIRAS DE PILAS ALCALINAS EVEREADY®

USO DOMÉSTICO



1212EDT2

• Pila desprendible para su venta individual.

PRECIO POR TIRA

CÓDIGO	TIPO	PIEZAS	VOLTAJE	SUB. DIST.	MAYOREO	MENUDEO
1212EDT2	Pila C Zn AAA	20 pz	1,5 V	1	\$214	\$235 \$259
1215-24	Pila C Zn AA	24 pz	1,5 V	1	\$214	\$235 \$259

PILAS ALCALINAS EVEREADY®

USO DOMÉSTICO



1212-4



1215-4



1235-2



1250-2



1222-1

• Zinc-carbono.

CÓDIGO	TIPO	PIEZAS POR BLISTER	SUB. DIST.	MAYOREO	MENUDEO
1212-4	AAA	4	18	\$43	\$47 \$52
1215-4	AA	4	12	\$38	\$42 \$46
1235-2	C	2	12	\$43	\$47 \$52

CÓDIGO	TIPO	PIEZAS POR BLISTER	SUB. DIST.	MAYOREO	MENUDEO
1250-2	D	2	12	\$41	\$45 \$50
1222-1	9V	1	18	\$42	\$46 \$51

PRECIO POR BLISTER

PILAS ALCALINAS DE BOTÓN ENERGIZER®

USO GENERAL



A76BPZ



ECR2025BP



ECR2032BP

• Pilas para dispositivos como: controles de auto, controles de puertas automáticas, equipos médicos, relojes, calculadoras, linternas, etc.

CÓDIGO	TIPO	VOLTAJE	PESO	MATERIAL	SUB. DIST.	MAYOREO	MENUDEO
A76BPZ	A76	1,5 V	1,85 g	Alkalina	12	\$27	\$30 \$33
ECR2025BP	CR2025	3 V	2,6 g	Lito	12	\$34	\$37 \$41
ECR2032BP	CR2032	3 V	3 g	Lito	12	\$35	\$39 \$43

PRECIO POR BLISTER CON 1 PILA

TIMBRES

TIMBRES DE CAMPANA

USO GENERAL NOM V 127 VOLTS

85 DECIBELES



136755

90 DECIBELES



136756

• Cumplen NOM-003-SCFI-2014.

CÓDIGO	MEDIDA	TIEMPO DE OPERACIÓN	POTENCIA	TENSIÓN	FRECUENCIA	SUB. DIST.	MAYOREO	MENUDEO
136755	4"	3 minutos de presión máxima	22 W	127 V	60 Hz	1	\$181	\$199 \$219
136756	6"	3 minutos de presión máxima	25 W	127 V	60 Hz	1	\$306	\$337 \$371

SURTEK

SURTEK HERRAMIENTAS PARA PROFESIONALES



LAS MEJORES HERRAMIENTAS A TU ALCANCE

CLASE DE VENTA	CLASE DE HERRAMIENTAS	PAG	MARCA		
			URREA	SURTEK	FDY
	Abrazaderas	824		•	
	Alambres	824		•	
	Artículos de limpieza	824		•	•
	Básculas	826		•	•
	Bombas y accesorios	828		•	•
	Cadenas de paseo para perro	829		•	
	Calentadores de agua	829			•
	Cinchos plásticos	829		•	
	Cintas	830	•	•	•
	Chinchos	834		•	
	Clavos	834		•	
	Tachuelas	835		•	
	Tornillería	835		•	
	Engrapadoras	841	•	•	•
	Escaleras	842		•	•
	Escuadras esquineras y ménsulas	844		•	
	Estufas, parrillas eléctricas y quemadores	845		•	•
	Lijas	846		•	
	Lonas	847		•	•
	Mallas mosquitera	848		•	
	Manguera para gas	848		•	
	Molino	848		•	
	Remachadoras	848	•	•	•
	Sellador de llantas	850		•	
	Tijeras	850		•	•
	Trampas	851		•	•
	Ventiladores	852		•	
	Zancos con elevación	852		•	

Productos ferreteros y de uso general

urrea.com

Estamos mejorando constantemente nuestros productos, es por esto que la información, imagen, características y disponibilidad de los mismos pueden cambiar sin previo aviso.

ABRAZADERAS

ABRAZADERAS SIN FIN DE ACERO INOXIDABLE



- Fabricadas en acero inoxidable.
- Con tornillo de acero templado.
- Tornillos de ranura estándar y cabeza hexagonal
- Para uso industrial, automotriz y en el hogar.

Espere fecha de lanzamiento.

CÓDIGO	MÍN	MÁX	ANCHO	PIEZAS POR BOLSA	☞	SUB DIST.	MAYOREO	MENUDEO
Diámetro de 5/8" a 2-1/4"								
137724	1/2"	3/4"	1/2"	10 piezas	50	\$6.40	\$7	\$7.70
137726	9/16"	1 1/16"	1/2"	10 piezas	50	\$7.30	\$8	\$8.80
137702	5/8"	1"	1/2"	10 piezas	50	\$7.30	\$8	\$8.80
137703	7/16"	1-1/16"	1/2"	10 piezas	50	\$7.30	\$8	\$8.80
137704	5/8"	1-1/4"	1/2"	10 piezas	50	\$7.30	\$8	\$8.80
137705	3/4"	1-1/2"	1/2"	10 piezas	50	\$8.40	\$9.20	\$10
137706	3/4"	1-3/4"	1/2"	10 piezas	50	\$8.40	\$9.20	\$10
137707	1-1/4"	2"	1/2"	10 piezas	50	\$9.40	\$10	\$11
137708	1-1/2"	2-1/4"	1/2"	10 piezas	50	\$9.40	\$10	\$11
Diámetro de 1-9/16" a 7"								
137709	1-9/16"	2-1/2"	1/2"	5 piezas	50	\$10	\$11	\$12
137710	1-13/16"	2-3/4"	1/2"	5 piezas	25	\$11	\$12	\$13
137711	2-1/4"	3"	1/2"	5 piezas	25	\$12	\$13	\$14



SURTEK

NUEVO

PRECIO POR PIEZA



CÓDIGO	MÍN	MÁX	ANCHO	PIEZAS POR BOLSA	☞	SUB DIST.	MAYOREO	MENUDEO
137712	2-5/8"	3-1/4"	1/2"	5 piezas	25	\$12	\$13	\$14
137713	2-9/16"	3-1/2"	1/2"	5 piezas	25	\$12	\$13	\$14
137714	2-13/16"	3-3/4"	1/2"	5 piezas	25	\$13	\$14	\$15
137715	3-1/16"	4"	1/2"	5 piezas	25	\$13	\$14	\$15
137716	3-5/16"	4-1/4"	1/2"	5 piezas	20	\$16	\$18	\$20
137717	3-9/16"	4-1/2"	1/2"	5 piezas	20	\$16	\$18	\$20
137718	4-1/8"	5"	1/2"	5 piezas	20	\$16	\$18	\$20
137720	5-1/8"	6"	1/2"	5 piezas	20	\$19	\$21	\$23
137722	6-1/8"	7"	1/2"	5 piezas	10	\$21	\$23	\$25
Abrazaderas mini								
137728	1/4"	5/8"	5/16"	20 piezas	200	\$3.80	\$4.20	\$4.60
137700	3/8"	5/8"	5/16"	20 piezas	200	\$3.80	\$4.20	\$4.60
137701	1/2"	3/4"	5/16"	20 piezas	200	\$3.80	\$4.20	\$4.60

ALAMBRES

ALAMBRES GALVANIZADOS



113800

- Presentación de rollos de 1 kg.
- Precio por caja de 20 kg.
- Para uso agrícola, industrial y construcción.

SURTEK

PRECIO VIGENTE EN BIP

PRECIO POR ROLLO DE 1 KG

GRANEL

CÓDIGO	CALIBRE	DIÁMETRO	PESO APROXIMADO	☞
113800	12.5	2.44 mm	27 m	1
113801	14.5	1.85 mm	46 m	1
113802	16	1.57 mm	61 m	1
113803	18	1.22 mm	119 m	1
113804	20	0.84 mm	279 m	1
113805	22	0.71 mm	340 m	1

ALAMBRE DE PÚAS



- Fabricados en acero galvanizado
- Presentación de rollos de 1 kg.
- Precio por caja de 20 kg.
- Para uso agrícola, industrial y construcción.

Espere fecha de lanzamiento.

SURTEK

PRECIO VIGENTE EN BIP

NUEVO

CÓDIGO	CALIBRE	DIÁMETRO	METROS APROX.	PESO APROXIMADO	☞
ALP30	12.5	2.5 mm	300 m	30 kg	1
ALP34	12.5	2.5 mm	360 m	34 kg	1
ALP5	16.5	3 mm	100 m	4.8 kg	1
ALP12	16.5	3 mm	300 m	12.5 kg	1
ALP15	16.5	3 mm	360 m	15 kg	1

CONCERTINAS DE SEGURIDAD



- Fabricadas en acero galvanizado
- Separación de espiras: 24 cm.
- Cobertura de instalación: 8 m.
- Se puede instalar tanto en muros como en mallas.

SURTEK

PRECIO VIGENTE EN BIP

ROLLO

CÓDIGO	DIÁMETRO DEL ROLLO	PESO	NÚMERO DE PUNTAS	TIPO DE PUNTA	GRADO DE SEGURIDAD	☞
C084	45	4.8 kg	4	Navaja	Alta	1
C088	45	5.3 kg	8	Anzuelo	Máxima	1

ARTÍCULOS DE LIMPIEZA

CREMAS DESENGRASANTES LIMPIADORAS PARA MANOS



CLIM1



CLIM2

- Crema desengrasante con aditivos elaborada a base de aceites derivados de naranja, emulsificantes de grasas y humectantes.
- Para uso automotriz, doméstico e industrial.
- Ideal para eliminar grasa pesada, pintura, pegamento y suciedad

SURTEK

BOTE

CÓDIGO	CONTENIDO	☞	SUB DIST.	MAYOREO	MENUDEO
CLIM1	1 litro	1	\$152	\$167	\$184
CLIM2	3.7 litros con dosificador incluido	1	\$487	\$536	\$590

PRODUCTOS FERRETEROS Y DE USO GENERAL

ARTÍCULOS DE LIMPIEZA

ESCOBAS



- Doméstico
- Institucional
- Fibra corta

- Bastón de madera 120 cm.
- Indeformable.
- Fibra corta de PET ultra resistente que permite mayor dureza en su uso.
- Puede usarse en exteriores, pisos de concreto y asfalto.



LIM03

- Industrial
- Institucional
- Barrido rural

- Fibra ultra resistente diseñada para barrido rural.
- Recomendada para bodegas, hoteles, industrias, y pisos de concreto.



LIM04

- Doméstico
- Institucional
- Chica

- Fibra ultra resistente y corta que permite mayor dureza en su uso.
- Puede usarse en exteriores, pisos de concreto y asfalto.



LIM05

- Doméstico
- Institucional
- Grande

- Fibra ultra resistente y corta que permite mayor dureza en su uso.
- Puede usarse en exteriores, pisos de concreto y asfalto.



LIM06



GRANEL

CÓDIGO	DESCRIPCIÓN	LARGO A	ANCHO B	ALTO C	UNIDAD	SUB. DIST.	MAYOREO	MENUDEO
LIM03	Cepillo tipo inclinado	6 cm	27 cm	12 cm	6	\$48	\$53	\$58
LIM04	Escoba tipo abanico	4 cm	30 cm	18 cm	12	\$49	\$54	\$59

CÓDIGO	DESCRIPCIÓN	LARGO A	ANCHO B	ALTO C	UNIDAD	SUB. DIST.	MAYOREO	MENUDEO
LIM05	Escoba tipo cepillo chica	7 cm	33 cm	18 cm	12	\$49	\$54	\$59
LIM06	Escoba tipo cepillo grande	8 cm	37 cm	20 cm	12	\$53	\$58	\$64

RECOGEDOR CON BASTÓN DE MADERA



- Doméstico
- Industrial



Dimensiones

Largo A	Alto B	Alto C
23 cm	26 cm	9 cm

- Recogedor de polipropileno.
- Bastón de madera de 75 cm.

CÓDIGO	DESCRIPCIÓN	UNIDAD	SUB. DIST.	MAYOREO	MENUDEO
LIM02	Con bastón de madera	12	\$38	\$42	\$46

GRANEL

TRAPEADOR DE MICROFIBRA



- Doméstico
- Industrial



Dimensiones

Largo A	Ancho B	Alto C
38 cm	15 cm	120 cm

- Microfibra 100% poliéster para máxima absorción
- Bastón de madera de 120 cm
- 30% mayor absorción que el algodón
- 5 colores surtidos, azul, verde, rosa, rojo y morado.
- Para superficies delicadas, vidrio, loseta y mármol

CÓDIGO	DESCRIPCIÓN	UNIDAD	SUB. DIST.	MAYOREO	MENUDEO
LIM01M	Trapeador microfibra de 470 g	1	\$77	\$85	\$94

GRANEL

TRAPEADOR DE PABLO DE ALGODÓN



- Doméstico
- Industrial



Dimensiones

Largo A	Ancho B	Alto C
40 cm	40 cm	120 cm

- Con pablo de algodón de 300 g
- Bastón de madera de 120 cm
- Alta absorción de líquidos.
- Para pisos de concreto pulido, duros, etc.

CÓDIGO	DESCRIPCIÓN	UNIDAD	SUB. DIST.	MAYOREO	MENUDEO
LIM01	Trapeador pablo de 300 g	12	\$57	\$63	\$69

GRANEL

ESTOPA DE ALGODÓN



- 100% algodón.
- Auxiliar para aplicar y remover solventes, pastas, etc.
- Ideal para trabajos automotrices.

CÓDIGO	DESCRIPCIÓN	UNIDAD	SUB. DIST.	MAYOREO	MENUDEO
144182	Estopa de algodón 1 kg	1	\$49	\$54	\$59

BOLSA

JERGAS EN ROLLO DE 25 M



JER45Z



JER45R

- 90% algodón 10% poliéster.
- Rollo de 25 m x 45 cm.
- Tela gruesa.

CÓDIGO	COLOR	UNIDAD	SUB. DIST.	MAYOREO	MENUDEO
JER45Z	Azul	1	\$569	\$626	\$689
JER45R	Rojo	1	\$569	\$626	\$689

FRANELAS EN ROLLO DE 50 M



FRANR

- 83% algodón 17% poliéster.
- Rollo de 50 cm x 50 m.
- 95% de absorción.

CÓDIGO	COLOR	UNIDAD	SUB. DIST.	MAYOREO	MENUDEO
FRANG	Gris	1	\$821	\$903	\$993
FRANB	Bianco	1	\$821	\$903	\$993
FRANR	Rojo	1	\$821	\$903	\$993

GRANEL

ARTÍCULOS DE LIMPIEZA

PAÑO DE MICROFIBRA



- 80% poliéster, 20% poliamida.
- Libre de abrasivos y pelusas, diseño que no raya las superficies.
- Absorbe 8 veces su peso en agua.
- Ideal para limpieza en el hogar, oficinas, autos y más.

TELA MULTIUSOS



- Nailon 6 (33%) y polipropileno multifilamento (67%)
- Hilos de color.
- Brinda una mayor limpieza gracias a su nivel de aspereza.
- Cada paquete incluye 3 telas.

PRECIO POR EMPAQUE DE 3 PIEZAS



CÓDIGO	MEDIDA	UNIDAD	SUB. DIST.	MAYOREO	MENUDEO
MF44	40 x 40 cm	30	\$23	\$25	\$28

CÓDIGO	MEDIDA	UNIDAD	SUB. DIST.	MAYOREO	MENUDEO
T25Z	25 c 25 cm	1	\$46	\$51	\$56

BÁSCULAS

BÁSCULA DIGITAL DE PLATAFORMA



NUEVO



- Cuerpo de acero al carbón teclado de plástico..
- Torreta plegable para fácil almacenamiento y traslado.
- Doble display, Pantalla LCD con luz de fondo para mayor visibilidad.
- Patas niveladoras.
- Función TARA (peso neto sin recipiente).
- Función de conteo de piezas.
- Cumplen NOM-010-SCFI.

Esperen fecha de lanzamiento.

CÓDIGO	MEDIDAS	DIMENSION DE LA PLATAFORMA	CAPACIDAD MÁXIMA DE CARGA	PESADA MÍNIMA	DIVISIÓN MÍNIMA	UNIDAD DE MEDIDA	MEMORIAS	TENSIÓN	FRECUENCIA	TIEMPO DE CARGA	DURACIÓN DE LA BATERIA	PESO DEL PRODUCTO	UNIDAD	SUB. DIST.	MAYOREO	MENUDEO
BADP1	30 x 52 x 73 cm	30 x 40 cm	100 kg	400 g	20 g	Kg / lb	4	100-240 V	60 Hz	10 h	150 h	11 kg	1	\$2,300	\$2,530	\$2,783

BÁSCULA ELECTRÓNICA



NUEVO



- Cuerpo de ABS teclado de acero inoxidable.
- Plato de acero inoxidable.
- Doble display, Pantalla LCD con luz de fondo para mayor visibilidad.
- Patas niveladoras.
- Función TARA (peso neto sin recipiente).
- Función de conteo de piezas.
- Cumplen NOM-010-SCFI.

Esperen fecha de lanzamiento.

CÓDIGO	MEDIDAS	DIMENSION DE LA PLATAFORMA	CAPACIDAD MÁXIMA DE CARGA	PESADA MÍNIMA	DIVISIÓN MÍNIMA	UNIDAD DE MEDIDA	MEMORIAS	TENSIÓN	FRECUENCIA	TIEMPO DE CARGA	DURACIÓN DE LA BATERIA	PESO DEL PRODUCTO	UNIDAD	SUB. DIST.	MAYOREO	MENUDEO
BAEM	34.5 x 34.5 x 11.5 cm	33.5 x 23 cm	40 kg	100 g	5 g	Kg / lb	4	100-240 V	60 Hz	10 h	150 h	3.2 kg	1	\$1,758	\$1,934	\$2,127

BÁSCULAS

BÁSCULA ELECTRÓNICA



FOY

\$ PVL

NUEVO



- Cuerpo de ABS teclado de plástico.
- Plato de acero inoxidable.
- Doble display, Pantalla LCD con luz de fondo para mayor visibilidad.
- Patas niveladoras.
- Función TARA (peso neto sin recipiente).
- Función de conteo de piezas.
- Cumplen NOM-010-SCFI.



Espera fecha de lanzamiento.

CÓDIGO	MEDIDAS	DIMENSION DE LA PLATAFORMA	CAPACIDAD MÁXIMA DE CARGA	PESADA MÍNIMA	DIVISIÓN MÍNIMA	UNIDAD DE MEDIDA	MEMORIAS	TENSIÓN	FRECUENCIA	TIEMPO DE CARGA	DURACIÓN DE LA BATERÍA	PESO DEL PRODUCTO	📦	SUB. DIST.	MAYOREO	MENUDEO
BAEMF	A 32 x B 32 x C 11.50 cm	33 x 24 cm	40 kg	100 g	5 g	Kg / lb	4	100-240 V	60 Hz	10 h	150 h	2.3 kg	1	\$931	\$1,024	\$1,126

BÁSCULA ELECTRÓNICA COLGANTE



SURTEK

NUEVO



- Cuerpo de aluminio teclado de plástico.
- Gancho extraíble de acero inoxidable.
- Pantalla LCD con luz de fondo para mayor visibilidad.
- Función de aviso de sobrepeso.
- Función HOLD que congela la medición.
- Cumplen NOM-010-SCFI.



Espera fecha de lanzamiento.

CÓDIGO	MEDIDAS	CAPACIDAD MÁXIMA DE CARGA	PESADA MÍNIMA	TIPO DE PILA	UNIDAD DE MEDIDA	📦	SUB. DIST.	MAYOREO	MENUDEO
BAEC	8 x 4.5 x 28 cm	300 kg	100 g	3 AA	Kg / lb / N	1	\$996	\$1,096	\$1,206

BÁSCULA DIGITAL CORPORAL



SURTEK

NUEVO



- Cuerpo de poliestireno base vidrio templado.
- Encendido y apagado automático.
- Pantalla LCD.
- Indicador de pila baja.



Espera fecha de lanzamiento.

CÓDIGO	MEDIDAS	CAPACIDAD MÁXIMA DE CARGA	PESADA MÍNIMA	TIPO DE PILA	UNIDAD DE MEDIDA	📦	SUB. DIST.	MAYOREO	MENUDEO
BADCO	28 x 28 x 2.5 cm	180 kg	0.2kg	2 AAA	Kg / lb	1	\$285	\$314	\$345

PRODUCTOS FERRETEROS Y DE USO GENERAL

BÁSCULAS

BÁSCULA DIGITAL DE COCINA

USO GENERAL DE BATERÍAS

SURTEK

\$ PVL

NUEVO



- Cuerpo de poliestireno teclado de plástico.
- Plato de vidrio.
- Apagado automático.
- Indicador de sobrecarga y pila baja.

Espere fecha de lanzamiento.

CÓDIGO	MEDIDAS	DIMENSION DEL PLATO	CAPACIDAD MÁXIMA DE CARGA	PESADA MÍNIMA	TIPO DE PILA	UNIDAD DE MEDIDA	📦	SUB DIST.	MAYOREO	MENUDEO
BADCP	15.5 x 20 x 4.6 cm	15 cm Ø	5 g	3 g	2AAA	kg / g / lb / oz	1	\$203	\$223	\$245

BOMBAS DE AIRE Y ACCESORIOS

BOMBA DE AIRE CUERPO DE METAL

USO PROFESIONAL

SURTEK

NUEVO



CÓDIGO	PRESIÓN MÁXIMA	ALTURA	DIAMETRO	📦	SUB DIST.	MAYOREO	MENUDEO
BAI23	116 PSI	23"	38 mm	1	\$393	\$432	\$475

BOMBA DE AIRE MANUAL CILINDRO METÁLICO

USO MÁSTER

SURTEK

NUEVO



- Cuerpo metálico reforzado.
- Manguera reforzada de nailon.
- Mango de polipropileno.
- Incluye adaptadores y válvula para balones.

CÓDIGO	PRESIÓN MÁXIMA	ALTURA	DIAMETRO	📦	SUB DIST.	MAYOREO	MENUDEO
BAI25	160 PSI	25.2"	35 mm	1	\$224	\$246	\$271

BOMBA DE AIRE MANUAL CILINDRO METÁLICO

USO GENERAL

FOY

\$ PVL

NUEVO



- Cuerpo metálico
- Manguera de nailon.
- Mango de polipropileno.

CÓDIGO	PRESIÓN MÁXIMA	ALTURA	DIAMETRO	📦	SUB DIST.	MAYOREO	MENUDEO
BAI22	58 PSI	22"	38 mm	1	\$142	\$156	\$172

BOMBAS DE AIRE DISEÑO COMPACTO

USO GENERAL

SURTEK

NUEVO



107992



- Cuerpo plástico.
- Soporte para bicicleta.
- Boquilla plástica.

CÓDIGO	PRESIÓN MÁXIMA	ALTURA	DIAMETRO	📦	SUB DIST.	MAYOREO	MENUDEO
107992	14.5 PSI	9"	22 mm	1	\$106	\$117	\$129
BAIC9	14.5 PSI	9"	22 mm	1	\$95	\$105	\$116

BOMBA DE AIRE CUERPO DE PLÁSTICO

USO GENERAL

SURTEK



- Cuerpo plástico.
- Incluye válvula.

CÓDIGO	PRESIÓN MÁXIMA	ALTURA	DIAMETRO	📦	SUB DIST.	MAYOREO	MENUDEO
107994	14.5 PSI	8"	35 mm	1	\$41	\$45	\$50

BOMBAS DE AIRE DE PEDAL CON UN CILINDRO

USO GENERAL

SURTEK

NUEVO



- Cilindros con base de metal reforzada.
- Manguera de nailon reforzada.
- Con manómetro para indicar la presión del aire.
- Hule en el soporte del pie.

CÓDIGO	PRESIÓN MÁXIMA	LONGITUD	DIAMETRO	📦	SUB DIST.	MAYOREO	MENUDEO
107995	40 PSI	11"	53 mm	1	\$262	\$288	\$317
BAIP1	43.5 PSI	9"	54 mm	1	\$252	\$277	\$305

PRODUCTOS FERRETEROS Y DE USO GENERAL

BOMBAS DE AIRE Y ACCESORIOS

VÁLVULA PARA INFLAR BALONES



USO GENERAL



- Aguja de 5/64".
- Rosca de 1/8" NPT.
- Doble orificio.
- Precio por bolsa de 100 piezas.

CÓDIGO	DIÁMETRO	📦	SUB DIST.	MAYOREO	MENUDEO
108127	1/8"	1	\$130	\$143	\$157



CADENAS DE PASEO PARA PERRO

CADENAS DE PASEO



USO GENERAL



CADENAS PARA CARGA
PÁGINA 486

NUEVO

- Fabricada en acero con eslabones soldados y cromados.
- Con asa de nailon reforzado con doble costura.
- Largo de.

Espere fecha de lanzamiento.

CÓDIGO	LARGO	ESPESOR DE CADENA	📦	SUB DIST.	MAYOREO	MENUDEO
150830	1.20 m	2 mm	12	\$21	\$23	\$25
150831	1.20 m	2.5 mm	12	\$23	\$25	\$28
150832	1.20 m	3 mm	12	\$32	\$35	\$39
150833	1.20 m	3.5 mm	12	\$38	\$42	\$46
150834	1.20 m	4 mm	12	\$42	\$46	\$51
150866	1.20 m	4.5 mm	12	\$50	\$55	\$61
150867	1.20 m	5 mm	12	\$60	\$66	\$73



CADENAS DE CASTIGO



USO GENERAL



NUEVO

- Fabricada en acero con eslabones soldados y cromados.
- Con anillos de metal.

Espere fecha de lanzamiento.

CÓDIGO	LARGO	ESPESOR	📦	SUB DIST.	MAYOREO	MENUDEO
150868	45 cm	2 mm	12	\$12	\$13	\$14
150869	45 cm	2.5 mm	12	\$14	\$15	\$17
150843	50 cm	3 mm	12	\$19	\$21	\$23
150844	55 cm	3.5 mm	12	\$22	\$24	\$26
150845	65 cm	4 mm	12	\$27	\$30	\$33

150843

CALENTADORES DE AGUA

CALENTADORES DE AGUA



USO DOMÉSTICO



\$ PVL

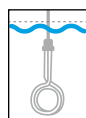

153104

- Se debe sumergir hasta el cable de alimentación.
- Fabricados en aluminio con agarradera plástica.
- Para calentar agua en cubetas.

CÓDIGO	POTENCIA	LITROS	📦	SUB DIST.	MAYOREO	MENUDEO
CALE18	900 W	18	1	\$33	\$36	\$40
CALE20	1,000 W	20	1	\$34	\$37	\$41
CALE25	2,000 W	25	1	\$44	\$48	\$53

CINCHOS PLÁSTICOS

CINCHOS DE PLÁSTICO EN BOTE



USO GENERAL



114220

CONTENIDO 114220

Piezas	Medida	Color
100	300 x 4.8 mm	○
200	300 x 3.6 mm	○
50	200 x 3.6 mm	●
100	100 x 2.5 mm	●
100	100 x 2.5 mm	●
100	100 x 2.5 mm	●

CONTENIDO 114224

Piezas	Medida	Color
100	100 x 2.5 mm	○
100	100 x 2.5 mm	○
200	100 x 2.5 mm	○
200	100 x 2.5 mm	○
100	200 x 3.6 mm	○
100	200 x 3.6 mm	○

- Con seguro resistentes y multiusos, útiles en el hogar, oficina, automóvil, etc.

BOTE

CÓDIGO	PIEZAS	📦	SUB DIST.	MAYOREO	MENUDEO
114220	650	1	\$334	\$367	\$404
114224	800	1	\$279	\$307	\$338

CINCHOS PLÁSTICOS



USO GENERAL



NUEVO

- Con seguro resistentes y multiusos, útiles en el hogar, oficina, automóvil, etc.

CÓDIGO	LARGO	ANCHO	COLOR	PIEZAS	📦	SUB DIST.	MAYOREO	MENUDEO
Cinchos plásticos combinados en bolsa tensión 8 kg								
114250	100 mm	2.5 mm	○	50	1	\$43	\$47	\$52
	100 mm	2.5 mm	●	50				
	200 mm	3.5 mm	○	50				
	100 mm	2.5 mm	●	50				
Cinchos plásticos en bolsa tensión 8 kg								
114200	100 mm	2.5 mm	○	100	12	\$15	\$17	\$19
114201	100 mm	2.5 mm	●	100	12	\$15	\$17	\$19
114202	165 mm	2.5 mm	○	100	12	\$21	\$23	\$25
114203	165 mm	2.5 mm	●	100	12	\$21	\$23	\$25
Cinchos plásticos en bolsa tensión 18 kg								
114204	150 mm	3.6 mm	○	50	12	\$21	\$23	\$25
114205	150 mm	3.6 mm	●	50	12	\$21	\$23	\$25
114208	203 mm	3.6 mm	○	50	12	\$24	\$26	\$29
114209	203 mm	3.6 mm	●	50	12	\$24	\$26	\$29
Cinchos plásticos en bolsa tensión 22 kg								
114210	203 mm	4.6 mm	○	50	12	\$31	\$34	\$37
114211	203 mm	4.6 mm	●	50	12	\$31	\$34	\$37
114212	300 mm	4.6 mm	○	50	10	\$46	\$51	\$56
114213	300 mm	4.6 mm	●	50	10	\$46	\$51	\$56
114214	368 mm	4.6 mm	○	25	10	\$31	\$34	\$37
114215	368 mm	4.6 mm	●	25	10	\$31	\$34	\$37

CÓDIGO	LARGO	ANCHO	COLOR	PIEZAS	📦	SUB DIST.	MAYOREO	MENUDEO
Cinchos plásticos en bolsa tensión 27 kg								
114206	160 mm	4.8 mm	○	50	12	\$28	\$31	\$34
114207	160 mm	4.8 mm	●	50	12	\$28	\$31	\$34
114216	450 mm	4.8 mm	○	25	10	\$42	\$46	\$51
114217	450 mm	4.8 mm	●	25	10	\$42	\$46	\$51
114218	500 mm	4.8 mm	○	25	10	\$55	\$61	\$67
114219	500 mm	4.8 mm	●	25	10	\$55	\$61	\$67
Cinchos plásticos en bolsa tensión 55 kg								
114226	400 mm	7.6 mm	●	50	6	\$115	\$127	\$140
114225	400 mm	7.6 mm	○	50	6	\$115	\$127	\$140
Cinchos plásticos en bolsa tensión 70 kg								
114229	500 mm	7.8 mm	○	50	6	\$159	\$175	\$193
114230	500 mm	7.8 mm	●	50	6	\$159	\$175	\$193
114231	550 mm	8.8 mm	○	50	6	\$214	\$235	\$259
114232	550 mm	8.8 mm	●	50	6	\$214	\$235	\$259

CINTAS

CINTAS DOBLE CARA



USO PROFESIONAL



CDCT25 CDCT12



CDCG25 CDCG12

- Hecha de polietileno con doble adhesivo acrílico.
- Curado de adhesivo: 24 h.
- Para fácil instalación sin clavar ni atornillar
- Aplicación en superficies de madera, metálicas, plásticas, concreto y vidrio.



CÓDIGO	ANCHO	LARGO	TIPO DE USO	📦	SUB. DIST.	MAYOREO	MENUDEO
Cara transparente							
CDCT12	12 mm	2 m	Interiores	12	\$32	\$35	\$39
CDCT25	25 mm	2 m	Interiores	12	\$54	\$59	\$65
Cara gris							
CDCG12	12 mm	2 m	Interiores/exteriores	12	\$32	\$35	\$39
CDCG25	25 mm	2 m	Interiores/exteriores	12	\$54	\$59	\$65

CINTAS GRIS PARA DUCTO



USO INDUSTRIAL



CID02

- Fabricada con polietileno con fibras de tela.
- Refuerzo impermeable resistente agua y humedad.
- Adherencia media.
- Alta capacidad de ajuste que evita que la cinta se tuerza o se enrolle.
- Ideal para reparaciones de tapetes o lonas, así como al sellado temporal de tuberías de PVC y metal.



CÓDIGO	DIÁMETRO TOTAL	DIÁMETRO INTERNO	LARGO	ANCHO	ESPESOR (GROSOR)	📦	SUB. DIST.	MAYOREO	MENUDEO
CID01	110 mm	79 mm	30 m	48 mm	0.15 mm	1	\$126	\$139	\$153
CID02	130 mm	79 mm	50 m	48 mm	0.15 mm	1	\$185	\$204	\$224

CINTA GRIS DE PVC PARA DUCTOS



USO PROFESIONAL



- Fabricada con PVC resistente al agua.
- Protege contra la humedad y los cambios de temperatura.
- Con alto anclaje que ofrece gran durabilidad y resistencia a los rayos solares.
- Espesor de 0.16 mm.



CÓDIGO	DIÁMETRO TOTAL	DIÁMETRO INTERNO	LARGO	ANCHO	ESPESOR (GROSOR)	📦	SUB. DIST.	MAYOREO	MENUDEO
138046	126 mm	76 mm	45.7 m	48 mm	0.16 mm	3	\$131	\$144	\$158

CINTAS DE ALUMINIO



USO INDUSTRIAL



CIAL02

- Fabricada de papel aluminio con liner.
- Estabilidad superior durante fluctuaciones de temperatura extremas (entre -30 °C y 125°C).
- Adherencia media.
- Resiste vapores de agua, olores y transmisión de humo.
- Une y sella conductos de metal y aislaciones de fibra reforzadas con aluminio, así como reparación de metales y chapas metálica.



CÓDIGO	DIÁMETRO TOTAL	DIÁMETRO INTERNO	LARGO	ANCHO	ESPESOR (GROSOR)	📦	SUB. DIST.	MAYOREO	MENUDEO
CIAL01	113 mm	79 mm	30 m	48 mm	0.17 mm	1	\$185	\$204	\$224
CIAL02	133 mm	79 mm	46 m	48 mm	0.17 mm	1	\$246	\$271	\$298

CINTAS GRIS PARA DUCTOS



USO PROFESIONAL



138042 138041 138040

- Resiste temperaturas hasta 93°C.
- Adhesivo de alto anclaje.
- Espesor de 0.254 mm.
- Excelente para trabajos generales de mantenimiento, para reforzar y proteger tapetes, pegar cables al piso o alfombra, emergencias y averías en autos, reparaciones de mangueras de jardín, etc.



CÓDIGO	DIÁMETRO TOTAL	DIÁMETRO INTERNO	LARGO	ANCHO	ESPESOR (GROSOR)	📦	SUB. DIST.	MAYOREO	MENUDEO
138040	98 mm	77 mm	10 m	48 mm	0.254 mm	3	\$32	\$35	\$39
138041	128 mm	77 mm	30 m	48 mm	0.254 mm	3	\$85	\$94	\$103
138042	150 mm	77 mm	50 m	48 mm	0.254 mm	3	\$131	\$144	\$158

CINTAS DE FILAMENTO DE FIBRA DE VIDRIO



USO INDUSTRIAL



CIS03

- Fabricada en polipropileno biorientado con filamento de fibra de vidrio.
- Adherencia alta.
- No se divide ni se agrieta.
- Resistente a impactos, humedad y solventes.
- Para usarse en operaciones de flejado, empaque, armado de bultos y paletizado.



CÓDIGO	DIÁMETRO TOTAL	DIÁMETRO INTERNO	LARGO	ANCHO	ESPESOR (GROSOR)	📦	SUB. DIST.	MAYOREO	MENUDEO
CIS01	120 mm	79 mm	50 m	24 mm	0.11 mm	1	\$95	\$105	\$116
CIS02	120 mm	79 mm	50 m	36 mm	0.11 mm	1	\$131	\$144	\$158
CIS03	120 mm	79 mm	50 m	48 mm	0.11 mm	1	\$175	\$193	\$212

PRODUCTOS FERRETEROS Y DE USO GENERAL

CINTAS

CINTAS TRANSPARENTES HOT MELT PARA EMPACAR



USO INDUSTRIAL



CIE02

- Fabricada en polipropileno biorientado.
- Adhesivo tipo hot melt, con mayor poder adherente en superficies porosas.
- Capa antiadherente especial para desenrollar de forma constante y con poca fuerza.
- Sellado duradero a superficies de cartón y papel.
- Para el sellado manual o automatizado.



CÓDIGO	DIAMETRO TOTAL	DIAMETRO INTERNO	LARGO	ANCHO	ESPESOR (GROSOR)	📦	SUB DIST.	MAYOREO	MENUDEO
CIE01	91 mm	79 mm	50 m	48 mm	0.041 mm	1	\$41	\$45	\$50
CIE02	122 mm	79 mm	150 m	48 mm	0.041 mm	1	\$107	\$118	\$130

CINTAS TRANSPARENTES HOT MELT PARA EMPACAR



USO GENERAL



138020 138022

- Fabricada en polipropileno biorientado.
- Adhesivo tipo hot melt.
- Sellado duradero a superficies de cartón y papel.
- Para el sellado manual o automatizado.



CÓDIGO	DIAMETRO TOTAL	DIAMETRO INTERNO	LARGO	ANCHO	ESPESOR (GROSOR)	📦	SUB DIST.	MAYOREO	MENUDEO
138020	94 mm	76 mm	40 m	48 mm	0.045 mm	6	\$20	\$22	\$24
138022	96 mm	76 mm	50 m	48 mm	0.045 mm	6	\$27	\$30	\$33

CINTAS TRANSPARENTES ACRÍLICAS PARA EMPACAR



USO GENERAL



138026 138025 138024

- Fabricada en polipropileno biorientado.
- Adhesivo acrílico base agua
- Sellado duradero a superficies de cartón y papel.
- Para el sellado manual o automatizado



CÓDIGO	DIAMETRO TOTAL	DIAMETRO INTERNO	LARGO	ANCHO	ESPESOR (GROSOR)	📦	SUB DIST.	MAYOREO	MENUDEO
138024	94 mm	76 mm	40 m	48 mm	0.045 mm	6	\$20	\$22	\$24
138025	98 mm	76 mm	50 m	48 mm	0.045 mm	6	\$23	\$25	\$28
138026	125 mm	76 mm	150 m	48 mm	0.045 mm	6	\$62	\$68	\$75

CINTAS CANELA HOT MELT PARA EMPACAR



USO GENERAL



138018 138017 138015

- Fabricada en polipropileno biorientado.
- Adhesivo tipo hot melt.
- Sellado duradero a superficies de cartón y papel.
- Para el sellado manual o automatizado.



CÓDIGO	DIAMETRO TOTAL	DIAMETRO INTERNO	LARGO	ANCHO	ESPESOR (GROSOR)	📦	SUB DIST.	MAYOREO	MENUDEO
138015	95 mm	75 mm	40 m	48 mm	0.045 mm	6	\$20	\$22	\$24
138017	98 mm	75 mm	50 m	48 mm	0.045 mm	6	\$27	\$30	\$33
138018	120 mm	75 mm	150 m	48 mm	0.045 mm	6	\$71	\$78	\$86

CINTAS CANELA DE ACRÍLICO PARA EMPACAR



USO GENERAL



138038 138037 138036

- Fabricada en polipropileno biorientado.
- Adhesivo acrílico base agua
- Sellado duradero a superficies de cartón y papel.
- Para el sellado manual o automatizado



CÓDIGO	DIAMETRO TOTAL	DIAMETRO INTERNO	LARGO	ANCHO	ESPESOR (GROSOR)	📦	SUB DIST.	MAYOREO	MENUDEO
138036	94 mm	76 mm	40 m	48 mm	0.045 mm	6	\$20	\$22	\$24
138037	96 mm	76 mm	50 m	48 mm	0.045 mm	6	\$23	\$25	\$28
138038	123 mm	76 mm	150 m	48 mm	0.045 mm	6	\$62	\$68	\$75

DESPACHADOR DE CINTA ERGONÓMICO



USO INDUSTRIAL



CUCHILLA ACABADO CROMADO



- Fabricado en plástico ABS
- Cuchilla tratada térmicamente con acabado cromado.
- Cuchilla inclinada a 10° y marcador al centro.
- Mango de goma suave en 3 posiciones:
 - Izquierda para usuarios diestros.
 - Centro para dispensar rápidamente.
 - Derecha para usuarios zurdos.



CÓDIGO	ANCHO DE CINTA	CUERPO	📦	SUB DIST.	MAYOREO	MENUDEO
DCU1	50 mm	Plástico ABS	1	\$360	\$396	\$436

PRODUCTOS FERRETEROS Y DE USO GENERAL

CINTAS

DESPAJADORES DE CINTA ERGONÓMICOS



USO PROFESIONAL



DC01

DC02

- Fabricada en plástico ABS.
- Cuchilla tratada térmicamente.
- Cuchilla inclinada a 10°.
- Soporte de cinta.

CÓDIGO	ANCHO DE CINTA	CUERPO	📦	SUB. DIST.	MAYOREO	MINUREO
DC01	25 mm	Plástico ABS	1	\$94	\$103	\$113
DC02	50 mm	Plástico ABS	1	\$137	\$151	\$166

CINTAS MASKING TAPE AZUL PARA ENMASCARAR



USO INDUSTRIAL



CIM03

- Cinta para enmascaramiento de interior y exterior para superficies múltiples.
- Adherencia media.
- Se desprende fácilmente luego de usarse.
- No deja residuo en su aplicación y no daña la superficie.
- Resistente a rayos UV.
- Material papel crepe.
- Material del adhesivo a base de goma sintética, impide que la cinta se despreste o se filtre pintura para trabajos donde se requiere mayor precisión.
- Espesor de 0.13 mm.

CÓDIGO	DIÁMETRO TOTAL	DIÁMETRO INTERNO	ANCHO	LARGO	ESPESOR (GROSOR)	📦	SUB. DIST.	MAYOREO	MINUREO
CIM01	110 mm	110 mm	24 mm	50 m	0.13 mm	1	\$79	\$87	\$96
CIM02	110 mm	110 mm	36 mm	50 m	0.13 mm	1	\$119	\$131	\$144
CIM03	110 mm	110 mm	48 mm	50 m	0.13 mm	1	\$159	\$175	\$193

DESPAJADOR DE CINTAS CLÁSICO



USO GENERAL



- Fabricado en plástico ABS con refuerzo de metal.
- Tensión ajustable.
- Contiene 2 cintas transparentes de 50 metros.

CÓDIGO	NO. CINTAS	CUERPO	📦	SUB. DIST.	MAYOREO	MINUREO
138029	2	Plástico resistente	1	\$307	\$338	\$372

CINTAS MASKING TAPE AZUL PARA ENMASCARAR



USO PROFESIONAL



138080

- Adherencia baja.
- Adhesivo de emulsión acrílica.
- Ideal para trabajos que requieren permanencia hasta por tres semanas sin dejar residuos.
- Espesor de 0.14 mm.

CÓDIGO	DIÁMETRO TOTAL	DIÁMETRO INTERNO	ANCHO	LARGO	ESPESOR (GROSOR)	📦	SUB. DIST.	MAYOREO	MINUREO
138080	123 mm	76 mm	13 mm	50 m	0.14 mm	6	\$28	\$31	\$34
138081	123 mm	76 mm	19 mm	50 m	0.14 mm	6	\$44	\$48	\$53
138082	123 mm	76 mm	24 mm	50 m	0.14 mm	6	\$57	\$63	\$69
138083	123 mm	76 mm	36 mm	50 m	0.14 mm	6	\$87	\$96	\$106
138084	123 mm	76 mm	48 mm	50 m	0.14 mm	6	\$110	\$121	\$133

CINTAS MASKING TAPE ALTAS TEMPERATURAS PARA ENMASCARAR



USO INDUSTRIAL



CIM06

- Sus principales usos son empaque, sujeción, empalme, etiquetado, enmascaramiento y armado de bultos.
- Soporta altas temperatura de hasta 95°C por 30 minutos.
- Adherencia media-alta.
- Material papel crepe.
- Material del adhesivo goma sintética.
- Espesor de 0.12 mm.

CÓDIGO	DIÁMETRO TOTAL	DIÁMETRO INTERNO	ANCHO	LARGO	ESPESOR (GROSOR)	📦	SUB. DIST.	MAYOREO	MINUREO
CIM04	110 mm	80 mm	24 mm	50 m	0.12 mm	1	\$59	\$65	\$72
CIM05	110 mm	80 mm	36 mm	50 m	0.12 mm	1	\$88	\$97	\$107
CIM06	110 mm	80 mm	48 mm	50 m	0.12 mm	1	\$115	\$127	\$140

CINTAS MASKING TAPE PARA ENMASCARAR



USO PROFESIONAL



138030

- Para usarse en operaciones de enmascaramiento temporal en trabajos de pintura en general.
- Despegado limpio (sin residuos).
- Gran resistencia a la humedad, solventes y pinturas.
- Respaldo de papel crepado con adhesivo de hule resina.

CÓDIGO	DIÁMETRO TOTAL	DIÁMETRO INTERNO	ANCHO	LARGO	ESPESOR (GROSOR)	📦	SUB. DIST.	MAYOREO	MINUREO
138030	123 mm	76 mm	13 mm	50 m	0.15 mm	6	\$16	\$18	\$20
138031	123 mm	76 mm	19 mm	50 m	0.15 mm	4	\$23	\$25	\$28
138032	123 mm	76 mm	24 mm	50 m	0.15 mm	3	\$30	\$33	\$36
138033	123 mm	76 mm	36 mm	50 m	0.15 mm	2	\$45	\$50	\$55
138034	123 mm	76 mm	48 mm	50 m	0.15 mm	2	\$61	\$67	\$74

CINTAS DE SILICÓN AUTOFUSIÓN



USO INDUSTRIAL



RESISTENTE A ALTAS TEMPERATURAS



FUSIÓN DESPUÉS DE 24 HORAS



SFTT

SFTR

SFTB

- Resistente a todo tipo de clima.

CÓDIGO	LARGO	ANCHO	ESPESOR (GROSOR)	COLOR	📦	SUB. DIST.	MAYOREO	MINUREO
SFTT	3 m	25 mm	0.5 mm	Transparente	12	\$108	\$119	\$131
SFTR	3 m	25 mm	0.5 mm	●	12	\$108	\$119	\$131
SFTB	3 m	25 mm	0.5 mm	●	12	\$108	\$119	\$131

CINTA PARA AISLAR



USO INDUSTRIAL



Aprobación UL



- Fabricadas en PVC con base de gran adhesivo acrílico de alto anclaje.
- Altamente flexible y fácil de desprender.
- Alta elongación de hasta 250%.
- Para aislamiento primario de uniones de hasta 600 V.
- Resistente a los rayos ultravioleta, aceites, ácidos, sustancias químicas corrosivas y agua.
- Resistencia de temperatura de 0 °C a 80 °C.
- Ideal para utilizarse aislando cables telefónicos, antenas de televisión o de radio, cables eléctricos, etc.

CÓDIGO	DIÁMETRO TOTAL	DIÁMETRO INTERNO	LONGITUD	ANCHO	ESPESOR (GROSOR)	📦	SUB. DIST.	MAYOREO	MINUREO
CIA01	75 mm	35 mm	20 m	19 mm	0.18 mm	1	\$39	\$43	\$47

PRODUCTOS FERRETEROS Y DE USO GENERAL

CINTAS

CINTAS PARA AISLAR



Aprobación UL



CINTAS PÁGINA 814



138002*



138005



138006



138008

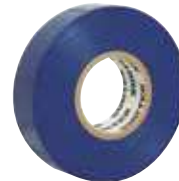

138010



138012

- Fabricadas en PVC.
- Resistentes a la humedad.
- Resistente a temperaturas hasta 80 °C.
- Ideal para utilizarse aislando cables telefónicos, antenas de televisión o de radio, cables eléctricos, etc.

CÓDIGO	DIAMETRO TOTAL	DIAMETRO INTERNO	LONGITUD	ANCHO	ESPESOR (GROSOR)	COLOR	⊞	SUB. DIST.	MAYOREO	MENUEDO
*138002	73 mm	31 mm	18 m	19 mm	0.18 mm	●	6	\$20	\$22	\$24
138000	60 mm	37 mm	9 m	19 mm	0.18 mm	●	6	\$8.20	\$9	\$9.90
138001	73 mm	31 mm	18 m	19 mm	0.18 mm	●	6	\$15	\$17	\$19
138005	60 mm	37 mm	9 m	19 mm	0.18 mm	●	6	\$8.20	\$9	\$9.90
138004	73 mm	31 mm	18 m	19 mm	0.18 mm	●	6	\$15	\$17	\$19
138007	60 mm	37 mm	9 m	19 mm	0.18 mm	●	6	\$8.20	\$9	\$9.90
138006	73 mm	31 mm	18 m	19 mm	0.18 mm	●	6	\$15	\$17	\$19
138009	60 mm	37 mm	9 m	19 mm	0.18 mm	●	6	\$8.20	\$9	\$9.90

CÓDIGO	DIAMETRO TOTAL	DIAMETRO INTERNO	LONGITUD	ANCHO	ESPESOR (GROSOR)	COLOR	⊞	SUB. DIST.	MAYOREO	MENUEDO
138008	73 mm	31 mm	18 m	19 mm	0.18 mm	●	6	\$15	\$17	\$19
138011	60 mm	37 mm	9 m	19 mm	0.18 mm	●	6	\$8.20	\$9	\$9.90
138010	73 mm	31 mm	18 m	19 mm	0.18 mm	●	6	\$15	\$17	\$19
138013	60 mm	37 mm	9 m	19 mm	0.18 mm	○	6	\$8.20	\$9	\$9.90
138012	73 mm	31 mm	18 m	19 mm	0.18 mm	○	6	\$15	\$17	\$19
137999	60 mm	37 mm	9 m	19 mm	0.18 mm	●	6	\$8.20	\$9	\$9.90
138014	73 mm	31 mm	18 m	19 mm	0.18 mm	●	6	\$15	\$17	\$19

CINTAS SELLA ROSCAS DE ALTAS TEMPERATURAS, ESPESOR 0.11 MM



CSE01

- Cinta de Politetrafluoretileno (PTFE).
- Resistente a extremas temperaturas de -260°C a 280°C.
- Elongación: 50-100%.
- Densidad: 0.95 g/cm³.
- No reacciona con el vapor, agua y agentes químicos.
- Ideal para sellar tubería de uso profesional, instalaciones neumáticas y de gas.

CÓDIGO	DIAMETRO TOTAL	DIAMETRO INTERNO	LARGO	ANCHO	ESPESOR (GROSOR)	⊞	SUB. DIST.	MAYOREO	MENUEDO
CSE01	56 mm	25 mm	7 m	13 mm	0.11 mm	10	\$12	\$13	\$14
CSE02	56 mm	25 mm	13 m	13 mm	0.11 mm	10	\$20	\$22	\$24
CSE03	56 mm	25 mm	13 m	19 mm	0.11 mm	10	\$28	\$31	\$34
CSE04	58 mm	25 mm	13 m	24 mm	0.11 mm	10	\$43	\$47	\$52

CINTAS SELLA ROSCAS, ESPESOR 0.11 MM



138049

- Cinta de Politetrafluoretileno (PTFE).
- Resistente a altas y bajas temperaturas de -100°C a 250°C.
- Elongación del 14%.
- Densidad 0.95 g/cm³.
- Resistentes a agentes químicos.
- Ideal para sellar tubería de uso profesional, instalaciones neumáticas y de gas.

CÓDIGO	DIAMETRO TOTAL	DIAMETRO INTERNO	LARGO	ANCHO	ESPESOR (GROSOR)	⊞	SUB. DIST.	MAYOREO	MENUEDO
138049	56 mm	25 mm	7 m	13 mm	0.11 mm	10	\$12	\$13	\$14
138057	56 mm	25 mm	13 m	13 mm	0.11 mm	10	\$20	\$22	\$24
138058	56 mm	25 mm	13 m	19 mm	0.11 mm	10	\$27	\$30	\$33
138059	58 mm	25 mm	13 m	24 mm	0.11 mm	10	\$37	\$40	\$44

CINTAS SELLA ROSCA, ESPESOR 0.075 MM



138050

- Cinta de Politetrafluoretileno (PTFE).
- Elongación de 14%
- Densidad 0.30 g/cm³.
- Ideal para sellar roscas en aluminio, acero inoxidable, cobre y plástico.

CÓDIGO	DIAMETRO TOTAL	DIAMETRO INTERNO	LARGO	ANCHO	ESPESOR (GROSOR)	⊞	SUB. DIST.	MAYOREO	MENUEDO
138050	56 mm	25 mm	7 m	13 mm	0.075 mm	10	\$4.60	\$5.10	\$5.60
138053	56 mm	25 mm	7 m	19 mm	0.075 mm	10	\$6.40	\$7	\$7.70
138055	58 mm	25 mm	7 m	24 mm	0.075 mm	10	\$8.20	\$9	\$9.90

CINTAS SELLA ROSCAS, ESPESOR 0.075 MM



138052

- Cinta de Politetrafluoretileno (PTFE).
- Elongación de 14%
- Densidad 0.30 g/cm³.
- Ideal para sellar roscas en aluminio, acero inoxidable, cobre y plástico.

CÓDIGO	DIAMETRO TOTAL	DIAMETRO INTERNO	LARGO	ANCHO	ESPESOR (GROSOR)	⊞	SUB. DIST.	MAYOREO	MENUEDO
138052	56 mm	25 mm	13 m	13 mm	0.075 mm	10	\$6.50	\$7	\$7.70
138054	56 mm	25 mm	13 m	19 mm	0.075 mm	10	\$9.40	\$10	\$11
138056	58 mm	25 mm	13 m	24 mm	0.075 mm	10	\$11	\$12	\$13

CINTAS SELLA ROSCAS, ESPESOR 0.055 MM



143330

- Cinta de Politetrafluoretileno (PTFE).
- Elongación de 14%
- Densidad 0.25 g/cm³.
- Ideal para sellar roscas en aluminio, acero inoxidable, cobre y plástico.

CÓDIGO	DIAMETRO TOTAL	DIAMETRO INTERNO	LARGO	ANCHO	ESPESOR (GROSOR)	⊞	SUB. DIST.	MAYOREO	MENUEDO
143330	50 mm	30 mm	7 m	13 mm	0.055 mm	10	\$3.40	\$3.70	\$4.10
143331	50 mm	25 mm	7 m	13 mm	0.055 mm	10	\$4.60	\$5.10	\$5.60

CHINCHES

CHINCHES DE COLORES



USO GENERAL



\$ PVL

- Fabricadas en acero con cabeza cubierta de PVC que evita la corrosión.
- Colore surtidos, blancos y negros.



CÓDIGO	LARGO	DIÁMETRO DE CUERPO	DIÁMETRO DE LA CABEZA	📦	SUB. DIST.	MAYOREO	MENUDEO
CH100	8.5 mm	1 mm	10 mm	10	\$18	\$20	\$22

CLAVOS PARA CONCRETO FOSFATIZADOS



USO GENERAL



\$ PVL



CLN1

BOLSA DE 1 KG



- Fabricados en acero alto carbón, templado y revenido.
- Punta diamante que proporciona mayor penetración.

CÓDIGO	LARGO	CALIBRE (MM)	ACABADO	PUNTA	📦	SUB. DIST.	MAYOREO	MENUDEO
CLN1	1"	3.8	Fosfatado	Diamante	1			
CLN112	1-1/2"	3.8	Fosfatado	Diamante	1			
CLN2	2"	3.8	Fosfatado	Diamante	1			
CLN212	2-1/2"	3.8	Fosfatado	Diamante	1			
CLN3	3"	4.2	Fosfatado	Diamante	1			

CLAVOS PARA MADERA SIN CABEZA



USO GENERAL



\$ PVL



CLM1

BOLSA DE 1 KG



- Fabricados en acero al carbón, cuerpo redondo.
- Punta diamante que proporciona mayor penetración.

CÓDIGO	LARGO	CALIBRE	ACABADO	PUNTA	📦	SUB. DIST.	MAYOREO	MENUDEO
CLM1	1"	14.5	Pulido	Diamante	1	\$58	\$64	\$70
CLM112	1-1/2"	14.5	Pulido	Diamante	1	\$58	\$64	\$70
CLM2	2"	12.5	Pulido	Diamante	1	\$58	\$64	\$70
CLM212	2-1/2"	11	Pulido	Diamante	1	\$58	\$64	\$70
CLM3	3"	10	Pulido	Diamante	1	\$58	\$64	\$70

CLAVOS

CLAVOS PARA CONCRETO GALVANIZADOS



USO GENERAL



\$ PVL



CLG1

BOLSA DE 1 KG



- Fabricados en acero alto carbón, templado y revenido.
- Punta diamante que proporciona mayor penetración.

CÓDIGO	LARGO	CALIBRE (MM)	ACABADO	PUNTA	📦	SUB. DIST.	MAYOREO	MENUDEO
CLG1	1"	3.8	Galvanizado	Diamante	1			
CLG112	1-1/2"	3.8	Galvanizado	Diamante	1			
CLG2	2"	3.8	Galvanizado	Diamante	1			
CLG212	2-1/2"	3.8	Galvanizado	Diamante	1			
CLG3	3"	4.2	Galvanizado	Diamante	1			
CLG312	3-1/2"	4.2	Galvanizado	Diamante	1			

CLAVOS PARA MADERA CON CABEZA



USO GENERAL



\$ PVL



CLMC1

BOLSA DE 1 KG



- Fabricados en acero al carbón, cuerpo redondo.
- Punta diamante que proporciona mayor penetración.

CÓDIGO	LARGO	CALIBRE	ACABADO	PUNTA	📦	SUB. DIST.	MAYOREO	MENUDEO
CLMC1	1"	14.5	Pulido	Diamante	1	\$58	\$64	\$70
CLMC114	1-1/4"	14.5	Pulido	Diamante	1	\$58	\$64	\$70
CLMC112	1-1/2"	13.5	Pulido	Diamante	1	\$58	\$64	\$70
CLMC2	2"	12	Pulido	Diamante	1	\$35	\$39	\$43
CLMC212	2-1/2"	10.5	Pulido	Diamante	1	\$35	\$39	\$43
CLMC3	3"	9.5	Pulido	Diamante	1	\$35	\$39	\$43
CLMC312	3-1/2"	8	Pulido	Diamante	1	\$35	\$39	\$43
CLMC4	4"	6.5	Pulido	Diamante	1	\$35	\$39	\$43
CLMC5	5"	5.5	Pulido	Diamante	1	\$35	\$39	\$43

CLAVOS TIPO ALFILER CON CABEZA



USO GENERAL



\$ PVL



CLAC58

BOLSA DE 1 KG



- Fabricados en acero al carbón, cuerpo redondo.
- Punta diamante que proporciona mayor penetración.

CÓDIGO	LARGO	CALIBRE	ACABADO	PUNTA	📦	SUB. DIST.	MAYOREO	MENUDEO
CLAC58	5/8"	18	Pulido	Diamante	1	\$81	\$89	\$98
CLAC34	3/4"	18	Pulido	Diamante	1	\$81	\$89	\$98
CLAC1	1"	17	Pulido	Diamante	1	\$81	\$89	\$98

PRODUCTOS FERRETEROS Y DE USO GENERAL

CLAVOS

CLAVOS TIPO ALFILER SIN CABEZA



CLA58



- Fabricados en acero al carbón, cuerpo redondo.
- Punta diamante que proporciona mayor penetración.

CÓDIGO	LARGO	CALIBRE	ACABADO	PUNTA	📦	SUB. DIST.	MAYOREO	MENUDEO
CLA58	5/8"	18	Pulido	Diamante	1	\$81	\$89	\$98
CLA34	3/4"	18	Pulido	Diamante	1	\$81	\$89	\$98
CLA1	1"	17	Pulido	Diamante	1	\$81	\$89	\$98

SURTEK
HERRAMIENTAS PARA PROFESIONALES

LOS ALIADOS DE TUS PROYECTOS

CÓDIGO TH14

PONCHO TOOLS

TACHUELAS

TACHUELAS PAVONADAS



TAP3



TAP6



TAP10



TAP12



TAP14



TAP16



- Fabricadas en acero al carbón.
- Punta diamante que proporciona mayor penetración.

CÓDIGO	LARGO	DIÁMETRO (MM)	NUMERO	BOLSA	📦	SUB. DIST.	MAYOREO	MENUDEO
TAP3	3/8"	1.55	3	1 kg	1	\$153	\$168	\$185
TAP6	1/2"	1.55	6	1 kg	1	\$153	\$168	\$185
TAP10	5/8"	1.70	10	1 kg	1	\$153	\$168	\$185

CÓDIGO	LARGO	DIÁMETRO (MM)	NUMERO	BOLSA	📦	SUB. DIST.	MAYOREO	MENUDEO
TAP12	3/4"	1.80	12	1 kg	1	\$153	\$168	\$185
TAP14	7/8"	1.90	14	1 kg	1	\$153	\$168	\$185
TAP16	1"	1.90	16	1 kg	1	\$153	\$168	\$185

TORNILLERÍA

ARMELLAS CERRADAS



AC1740



- Fabricadas en acero al carbón.
- Fáciles de instalar.
- Ideal para sostener objetos colgantes.

CÓDIGO	LONGITUD (MM)	DIÁMETRO INTERNO (MM)	GROSOR (MM)	PZA. POR BOLSA	TIPO DE CABEZA	📦	SUB. DIST.	MAYOREO	MENUDEO
AC1740	22	7	2	150	Gancho O	1	\$30	\$33	\$36
AC1850	32	9	3	150	Gancho O	1	\$57	\$63	\$69
AC1960	39	11	3	150	Gancho O	1	\$76	\$84	\$92
AC2070	46	11	4	150	Gancho O	1	\$110	\$121	\$133
AC2180	49	13	4	150	Gancho O	1	\$137	\$151	\$166
AC22100	63	18	5	70	Gancho O	1	\$120	\$132	\$145
AC23100	63	17	5	70	Gancho O	1	\$153	\$168	\$185

ARMELLAS ABIERTAS



AA1740



- Fabricadas en acero al carbón.
- Fáciles de instalar.
- Ideal para sostener objetos colgantes.

CÓDIGO	LONGITUD (MM)	DIÁMETRO INTERNO (MM)	GROSOR (MM)	PZA. POR BOLSA	TIPO DE CABEZA	📦	SUB. DIST.	MAYOREO	MENUDEO
AA1740	33	10	3	150	Gancho abierto	1	\$46	\$51	\$56
AA1850	40	13	3	150	Gancho abierto	1	\$64	\$70	\$77
AA1960	43	13	3	150	Gancho abierto	1	\$79	\$87	\$96
AA2070	47	15	4	150	Gancho abierto	1	\$110	\$121	\$133
AA2180	53	17	4	150	Gancho abierto	1	\$137	\$151	\$166
AA22100	69	20	5	70	Gancho abierto	1	\$130	\$143	\$157
AA23100	81	27	6	70	Gancho abierto	1	\$175	\$193	\$212

TORNILLERÍA

ALCAYATAS ROSCADAS



\$ PVL



AR1620

- Fabricadas en acero al carbón.
- Fáciles de instalar.
- Ideal para sostener objetos colgantes.



CÓDIGO	LONGITUD (MM)	GROSOR (MM)	PZA. POR BOLSA	TIPO DE CABEZA	☑	SUB DIST.	MAYOREO	MENUDEO
AR1620	20	2.5	150	Gancho L	1	\$47	\$52	\$57
AR1850	50	3	150	Gancho L	1	\$79	\$87	\$96
AR1960	60	3.3	150	Gancho L	1	\$90	\$99	\$109
AR2070	70	3.7	150	Gancho L	1	\$126	\$139	\$153
AR2180	80	4	150	Gancho L	1	\$163	\$179	\$197
AR2290	90	4.8	70	Gancho L	1	\$235	\$259	\$285
AR22100	100	4.9	70	Gancho L	1	\$274	\$301	\$331
AR23110	110	6.3	70	Gancho L	1	\$263	\$289	\$318

ARANDELAS DE PRESIÓN



\$ PVL



APR18

- Fabricadas en acero al alto carbón.
- Resistente a altas temperaturas y a la intemperie.
- Se acopla a la medida correspondiente de tornillo.
- Grado 5.
- Ideales para aumentar la seguridad del tornillo, evitando que se afloje con vibraciones.
- Cumplen con ASME B 18.21.1



CÓDIGO	MEDIDA	DIÁMETRO EXTERNO	DIÁMETRO INTERNO	PZA. POR BOLSA	☑	SUB DIST.	MAYOREO	MENUDEO
APR18	1/8"	5.7	3.2	300 pza	1	\$10	\$11	\$12
APR532	5/32"	7.2	4	300 pza	1	\$13	\$14	\$15
APR316	3/16"	8.3	4.7	200 pza	1	\$13	\$14	\$15
APR14	1/4"	12.4	6.4	200 pza	1	\$27	\$30	\$33
APR516	5/16"	15	7.8	150 pza	1	\$32	\$35	\$39
APR38	3/8"	17.4	9.5	150 pza	1	\$47	\$52	\$57
APR716	7/16"	19.9	11.1	100 pza	1	\$47	\$52	\$57
APR12	1/2"	28.9	12.7	100 pza	1	\$65	\$72	\$79

TUERCAS HEXAGONALES



\$ PVL



TH14

- Grado 2.
- Fabricadas en acero al carbón.
- Resistente a la intemperie.
- Se acopla a la medida correspondiente de tornillo.
- Permiten fijar uniones de elementos desmontables.
- Cumplen con ANSI/ASME B 18.2.2



CÓDIGO	MEDIDA	DIÁMETRO EXTERNO	DIÁMETRO INTERNO	ESPESOR	PZA. POR BOLSA	☑	SUB DIST.	MAYOREO	MENUDEO
TH14	1/4"	10.9	6.35	5.5	250 pza	1	\$73	\$80	\$88
TH516	5/16"	12.5	8	6.6	150 pza	1	\$62	\$68	\$75
TH38	3/8"	14	9.5	8.2	100 pza	1	\$62	\$68	\$75
TH716	7/16"	17.2	11.1	9.3	60 pza	1	\$67	\$74	\$81
TH12	1/2"	18.8	12.7	10.9	50 pza	1	\$74	\$81	\$89
TH58	5/8"	23.5	15.9	13.6	25 pza	1	\$74	\$81	\$89
TH34	3/4"	27.6	19	10.1	15 pza	1	\$74	\$81	\$89

ARANDELAS PLANAS



\$ PVL



AP18

- Fabricadas en acero con recubrimiento galvanizado.
- Resistente a altas temperaturas y a la intemperie.
- Se acopla a la medida correspondiente de tornillo.
- Ideales para aumentar la seguridad del tornillo.



CÓDIGO	MEDIDA	DIÁMETRO EXTERNO	DIÁMETRO INTERNO	PZA. POR BOLSA	☑	SUB DIST.	MAYOREO	MENUDEO
AP18	1/8"	7.85	3.17	500 pza	1	\$71	\$78	\$86
AP532	5/32"	9.5	3.96	500 pza	1	\$71	\$78	\$86
AP316	3/16"	14.3	6.4	300 pza	1	\$77	\$85	\$94
AP14	1/4"	18.6	8	300 pza	1	\$85	\$94	\$103
AP516	5/16"	22.3	9.6	250 pza	1	\$89	\$98	\$108
AP38	3/8"	25.4	11.3	150 pza	1	\$89	\$98	\$108
AP716	7/16"	31.7	12.8	100 pza	1	\$89	\$98	\$108
AP12	1/2"	34.8	14.4	50 pza	1	\$89	\$98	\$108

TUERCAS HEXAGONALES GRADO 5



\$ PVL



TH514

- Fabricadas en acero al alto carbón.
- Resistente a altas temperaturas y a la intemperie.
- Se acopla a la medida correspondiente de tornillo.
- Grado 5.
- Ideales para fijar uniones de elementos desmontables donde se necesite una mayor resistencia a la carga.
- Cumplen con ASME B 18.21.1



CÓDIGO	MEDIDA	DIÁMETRO EXTERNO	DIÁMETRO INTERNO	ESPESOR	PZA. POR BOLSA	☑	SUB DIST.	MAYOREO	MENUDEO
TH514	1/4"	10.9	6.35	5.5	250 pza	1	\$79	\$87	\$96
TH5516	5/16"	12.5	8	6.6	150 pza	1	\$71	\$78	\$86
TH538	3/8"	14	9.5	8.2	100 pza	1	\$71	\$78	\$86
TH5716	7/16"	17.2	11.1	9.3	60 pza	1	\$76	\$84	\$92
TH512	1/2"	18.8	12.7	10.9	50 pza	1	\$81	\$89	\$98

TUERCAS HEXAGONALES TIPO SAKAMURA



\$ PVL



THS18

- Fabricadas en acero al carbón.
- Resistente a la intemperie.
- Se acopla a la medida correspondiente de tornillo.
- Permiten fijar uniones de elementos desmontables.
- Cumplen con ANSI/ASME B 18.2.2



CÓDIGO	MEDIDA	PZA. POR BOLSA	☑	SUB DIST.	MAYOREO	MENUDEO
THS18	1/8"	1000 pza	1	\$137	\$151	\$166
THS532	5/32"	700 pza	1	\$115	\$127	\$140
THS316	3/16"	600 pza	1	\$110	\$121	\$133

PRODUCTOS FERRETEROS Y DE USO GENERAL

TORNILLERÍA

PIJAS CABEZA COMBINADA PARA LÁMINA



SURTEK

\$ PVL



PL414



- Fabricadas en acero al carbón.
- Resistente a la intemperie.
- Para unir objetos metálicos, madera, fibra de vidrio y plástico.
- Cumplen con ASME/ANSI B18.6.4-24-1981 (DIN7981).

CÓDIGO	MEDIDA #	LONGITUD (VÁSTAGO)	PZA. POR BOLSA	⊞	SUB DIST.	MAYOREO	MENUDEO
PL414	4	1/4"	200	1	\$20	\$22	\$24
PL614	6	1/4"	200	1	\$25	\$28	\$31
PL438	4	3/8"	200	1	\$18	\$20	\$22
PL638	6	3/8"	200	1	\$26	\$29	\$32
PL838	8	3/8"	200	1	\$33	\$36	\$40
PL1038	10	3/8"	150	1	\$33	\$36	\$40
PL412	4	1/2"	200	1	\$20	\$22	\$24
PL612	6	1/2"	200	1	\$27	\$30	\$33
PL812	8	1/2"	200	1	\$36	\$40	\$44
PL1012	10	1/2"	150	1	\$39	\$43	\$47
PL1212	12	1/2"	100	1	\$36	\$40	\$44
PL1412	14	1/2"	100	1	\$51	\$56	\$62
PL458	4	5/8"	200	1	\$26	\$29	\$32
PL658	6	5/8"	200	1	\$36	\$40	\$44
PL858	8	5/8"	200	1	\$42	\$46	\$51
PL1058	10	5/8"	150	1	\$44	\$48	\$53
PL1258	12	5/8"	100	1	\$41	\$45	\$50
PL1458	14	5/8"	100	1	\$58	\$64	\$70

CÓDIGO	MEDIDA #	LONGITUD (VÁSTAGO)	PZA. POR BOLSA	⊞	SUB DIST.	MAYOREO	MENUDEO
PL434	4	3/4"	100	1	\$27	\$30	\$33
PL634	6	3/4"	200	1	\$39	\$43	\$47
PL834	8	3/4"	200	1	\$48	\$53	\$58
PL1034	10	3/4"	150	1	\$48	\$53	\$58
PL1234	12	3/4"	100	1	\$45	\$50	\$55
PL1434	14	3/4"	100	1	\$65	\$72	\$79
PL41	4	1"	200	1	\$32	\$35	\$39
PL61	6	1"	200	1	\$43	\$47	\$52
PL81	8	1"	200	1	\$55	\$61	\$67
PL101	10	1"	150	1	\$58	\$64	\$70
PL121	12	1"	100	1	\$51	\$56	\$62
PL141	14	1"	100	1	\$79	\$87	\$96
PL6114	6	1-1/4"	100	1	\$47	\$52	\$57
PL8114	8	1-1/4"	100	1	\$55	\$61	\$67
PL10114	10	1-1/4"	150	1	\$67	\$74	\$81
PL12114	12	1-1/4"	100	1	\$62	\$68	\$75
PL14114	14	1-1/4"	100	1	\$88	\$97	\$107
PL6112	6	1-1/2"	200	1	\$55	\$61	\$67

CÓDIGO	MEDIDA #	LONGITUD (VÁSTAGO)	PZA. POR BOLSA	⊞	SUB DIST.	MAYOREO	MENUDEO
PL8112	8	1-1/2"	200	1	\$79	\$87	\$96
PL10112	10	1-1/2"	150	1	\$73	\$80	\$88
PL12112	12	1-1/2"	100	1	\$67	\$74	\$81
PL14112	14	1-1/2"	100	1	\$102	\$112	\$123
PL62	6	2"	200	1	\$77	\$85	\$94
PL82	8	2"	200	1	\$97	\$107	\$118
PL102	10	2"	150	1	\$97	\$107	\$118
PL122	12	2"	100	1	\$85	\$94	\$103
PL142	14	2"	100	1	\$119	\$131	\$144
PL8212	8	2-1/2"	200	1	\$119	\$131	\$144
PL10212	10	2-1/2"	150	1	\$119	\$131	\$144
PL12212	12	2-1/2"	100	1	\$110	\$121	\$133
PL14212	14	2-1/2"	100	1	\$153	\$168	\$185
PL83	8	3"	100	1	\$106	\$117	\$129
PL103	10	3"	100	1	\$120	\$132	\$145
PL123	12	3"	100	1	\$120	\$132	\$145
PL143	14	3"	100	1	\$175	\$193	\$212

PIJAS MULTIUSOS



SURTEK

\$ PVL



PM612



- Fabricadas en acero al carbón.
- Acabado fosfatado para mayor protección a la corrosión.
- Ideal para trabajos en paneles de yeso, madera, aglomerados, etc.
- Cumplen con DIN18182

CÓDIGO	MEDIDA #	LONGITUD (VÁSTAGO)	PZA. POR BOLSA	⊞	SUB DIST.	MAYOREO	MENUDEO
PM612	6	1/2"	100	1	\$13	\$14	\$15
PM634	6	3/4"	100	1	\$16	\$18	\$20
PM834	8	3/4"	100	1	\$19	\$21	\$23
PM61	6	1"	100	1	\$19	\$21	\$23
PM81	8	1"	100	1	\$23	\$25	\$28
PM101	10	1"	100	1	\$31	\$34	\$37
PM121	12	1"	100	1	\$38	\$42	\$46
PM6114	6	1-1/4"	100	1	\$21	\$23	\$25
PM8114	8	1-1/4"	100	1	\$27	\$30	\$33
PM10114	10	1-1/4"	100	1	\$35	\$39	\$43
PM12114	12	1-1/4"	100	1	\$50	\$55	\$61
PM6112	6	1-1/2"	100	1	\$24	\$26	\$29
PM8112	8	1-1/2"	100	1	\$32	\$35	\$39
PM10112	10	1-1/2"	100	1	\$38	\$42	\$46
PM12112	12	1-1/2"	100	1	\$58	\$64	\$70
PM14112	14	1-1/2"	100	1	\$76	\$84	\$92
PM6158	6	1-5/8"	100	1	\$25	\$28	\$31
PM6134	6	1-3/4"	100	1	\$27	\$30	\$33
PM8134	8	1-3/4"	100	1	\$39	\$43	\$47
PM12134	12	1-3/4"	100	1	\$66	\$73	\$80

CÓDIGO	MEDIDA #	LONGITUD (VÁSTAGO)	PZA. POR BOLSA	⊞	SUB DIST.	MAYOREO	MENUDEO
PM62	6	2"	100	1	\$32	\$35	\$39
PM82	8	2"	100	1	\$39	\$43	\$47
PM102	10	2"	100	1	\$51	\$56	\$62
PM122	12	2"	100	1	\$72	\$79	\$87
PM142	14	2"	100	1	\$93	\$102	\$112
PM8212	8	2-1/2"	100	1	\$48	\$53	\$58
PM10212	10	2-1/2"	100	1	\$70	\$77	\$85
PM12212	12	2-1/2"	100	1	\$94	\$103	\$113
PM14212	14	2-1/2"	100	1	\$110	\$121	\$133
PM83	8	3"	100	1	\$67	\$74	\$81
PM103	10	3"	100	1	\$82	\$90	\$99
PM123	12	3"	100	1	\$105	\$116	\$128
PM143	14	3"	100	1	\$131	\$144	\$158
PM10312	10	3-1/2"	100	1	\$82	\$90	\$99
PM12312	12	3-1/2"	100	1	\$119	\$131	\$144
PM14312	14	3-1/2"	100	1	\$152	\$167	\$184
PM104	10	4"	100	1	\$97	\$107	\$118
PM124	12	4"	100	1	\$137	\$151	\$166
PM144	14	4"	100	1	\$174	\$191	\$210

TORNILLERÍA

PIJAS MULTIUSOS CUERDA CERRADA



CABEZA REDONDA COMBINADA

ACABADO FOSFATADO



\$ PVL



PMC634

- Fabricadas en acero al carbón.
- Acabado fosfatado para mayor protección a la corrosión.
- Ideal para trabajos en paneles de yeso, madera, aglomerados, etc.
- Cumplen con DIN18182



CÓDIGO	MEDIDA #	LONGITUD (VÁSTAGO)	PZA. POR BOLSA	📦	SUB. DIST.	MAYOREO	MENUDEO
PMC634	6	3/4"	100	1	\$16	\$18	\$20
PMC834	8	3/4"	100	1	\$20	\$22	\$24
PMC61	6	1"	100	1	\$19	\$21	\$23
PMC81	8	1"	100	1	\$23	\$25	\$28
PMC6114	6	1-1/4"	100	1	\$24	\$26	\$29
PMC8114	8	1-1/4"	100	1	\$25	\$28	\$31
PMC6112	6	1-1/2"	100	1	\$25	\$28	\$31
PMC8112	8	1-1/2"	100	1	\$33	\$36	\$40
PMC6158	6	1-5/8"	100	1	\$27	\$30	\$33
PMC8134	8	1-3/4"	100	1	\$38	\$42	\$46
PMC62	6	2"	100	1	\$32	\$35	\$39
PMC82	8	2"	100	1	\$44	\$48	\$53
PMC8212	8	2-1/2"	100	1	\$50	\$55	\$61
PMC83	8	3"	100	1	\$65	\$72	\$79

PIJAS CABEZA DE CRUZ PUNTA DE BROCA



CABEZA REDONDA COMBINADA

ACABADO GALVANIZADO



\$ PVL



PCB812

- Fabricadas en acero al carbón.
- Con punta autopercutor elimina la necesidad de un orificio.
- Ideal para trabajos de fijación de planchas metálicas, perfiles de acero, elementos laminados delgados.
- Cumplen con DIN18182



CÓDIGO	MEDIDA #	LONGITUD (VÁSTAGO)	PZA. POR BOLSA	📦	SUB. DIST.	MAYOREO	MENUDEO
PCB812	8	1/2"	100	1	\$21	\$23	\$25
PCB834	8	3/4"	100	1	\$26	\$29	\$32
PCB81	8	1"	100	1	\$33	\$36	\$40
PCB8114	8	1-1/4"	100	1	\$39	\$43	\$47
PCB8112	8	1-1/2"	100	1	\$44	\$48	\$53
PCB82	8	2"	100	1	\$56	\$62	\$68

PIJAS CABEZA HEXAGONAL CON RONDANA Y PUNTA DE BROCA



CABEZA HEXAGONAL

ACABADO GALVANIZADO



\$ PVL



PHR1434

- Fabricadas en acero al carbón.
- Con punta autopercutor elimina la necesidad de un orificio.
- Con rondana de neopreno que proporciona un mejor sellado y evita la corrosión entre las superficies.
- Ideal para trabajos de fijación de láminas y policarbonato.
- Cumplen con DIN7504K.



CÓDIGO	MEDIDA #	LONGITUD (VÁSTAGO)	PZA. POR BOLSA	📦	SUB. DIST.	MAYOREO	MENUDEO
PHR1434	14	3/4"	100	1	\$84	\$92	\$101
PHR141	14	1"	100	1	\$97	\$107	\$118
PHR14114	14	1-1/4"	50	1	\$55	\$61	\$67
PHR14112	14	1-1/2"	50	1	\$60	\$66	\$73
PHR142	14	2"	50	1	\$74	\$81	\$89

PIJAS HEXAGONALES CON PUNTA DE BROCA



CABEZA HEXAGONAL

ACABADO GALVANIZADO



\$ PVL



PHB1434

- Fabricadas en acero al carbón.
- Con punta autopercutor elimina la necesidad de un orificio.
- Ideal para trabajos de fijación de láminas y policarbonato.
- Cumplen con DIN7504K.



CÓDIGO	MEDIDA #	LONGITUD (VÁSTAGO)	PZA. POR BOLSA	📦	SUB. DIST.	MAYOREO	MENUDEO
PHB1434	14	3/4"	100	1	\$68	\$75	\$83
PHB141	14	1"	100	1	\$74	\$81	\$89
PHB14114	14	1-1/4"	50	1	\$45	\$50	\$55
PHB14112	14	1-1/2"	50	1	\$51	\$56	\$62
PHB142	14	2"	50	1	\$66	\$73	\$80

TAQUETES BLANCOS



USO GENERAL



\$ PVL



TQ6

- Fabricados en polipropileno de alto impacto.
- Cuenta con lengüetas de sujeción que impiden girar el taquete dentro del barreno.
- Adecuado para concreto y materiales de construcción.
- Precio por bolsa con 25 piezas.



CÓDIGO	MEDIDA	📦	SUB. DIST.	MAYOREO	MENUDEO
TQ6	6 mm	1	\$7.70	\$8.50	\$9.40
TQ8	8 mm	1	\$11	\$12	\$13
TQ10	10 mm	1	\$12	\$13	\$14

PRODUCTOS FERRETEROS Y DE USO GENERAL

TORNILLERÍA

TORNILLOS TIPO MÁQUINA ROSCA COMPLETA



CABEZA HEXAGONAL



TM1412

- Fabricadas en acero al carbón.
- Ideal para fijación de elementos metálicos.
- Cumplen con ANSI18.2.1

CÓDIGO	DIÁMETRO	LONGITUD (VÁSTAGO)	PZA. POR BOLSA	☑	SUB. DIST.	MAVOREO	MENUDEO
TM1412	1/4"	1/2"	150	1	\$81	\$89	\$98
TM1434	1/4"	3/4"	100	1	\$68	\$75	\$83
TM141	1/4"	1"	100	1	\$78	\$86	\$95
TM51634	5/16"	3/4"	80	1	\$83	\$91	\$100
TM5161	5/16"	1"	60	1	\$96	\$106	\$117
TM381	3/8"	1"	40	1	\$78	\$86	\$95
TM38114	3/8"	1-1/4"	40	1	\$83	\$91	\$100
TM385	3/8"	5"	15	1	\$115	\$127	\$140
TM716114	7/16"	1-1/4"	50	1	\$152	\$167	\$184
TM12114	1/2"	1-1/4"	40	1	\$170	\$187	\$206
TM12112	1/2"	1-1/2"	30	1	\$141	\$155	\$171
TM12312	1/2"	3-1/2"	20	1	\$170	\$187	\$206
TM582	5/8"	2"	10	1	\$110	\$121	\$133
TM342	3/4"	2"	6	1	\$92	\$101	\$111

TORNILLOS TIPO MÁQUINA ROSCA PARCIAL



CABEZA HEXAGONAL

ACABADO GALVANIZADO



\$ PVL



TM14114

- Fabricadas en acero al carbón.
- Ideal para fijación de elementos metálicos.
- Cumplen con ANSI18.2.1

CÓDIGO	DIÁMETRO	LONGITUD (VÁSTAGO)	PZA. POR BOLSA	☑	SUB. DIST.	MAVOREO	MENUDEO
TM14114	1/4"	1-1/4"	100	1	\$85	\$94	\$103
TM14112	1/4"	1-1/2"	80	1	\$78	\$86	\$95
TM142	1/4"	2"	60	1	\$78	\$86	\$95
TM14212	1/4"	2-1/2"	50	1	\$78	\$86	\$95
TM143	1/4"	3"	50	1	\$85	\$94	\$103
TM14312	1/4"	3-1/2"	30	1	\$65	\$72	\$79
TM144	1/4"	4"	30	1	\$82	\$90	\$99
TM14412	1/4"	4-1/2"	25	1	\$71	\$78	\$86
TM145	1/4"	5"	25	1	\$78	\$86	\$95
TM146	1/4"	6"	20	1	\$66	\$73	\$80
TM51612	5/16"	1/2"	100	1	\$94	\$103	\$113
TM516114	5/16"	1-1/4"	60	1	\$107	\$118	\$130
TM516112	5/16"	1-1/2"	50	1	\$84	\$92	\$101
TM5162	5/16"	2"	80	1	\$159	\$175	\$193
TM516212	5/16"	2-1/2"	60	1	\$159	\$175	\$193
TM5163	5/16"	3"	60	1	\$170	\$187	\$206
TM516312	5/16"	3-1/2"	50	1	\$164	\$180	\$198
TM5164	5/16"	4"	50	1	\$175	\$193	\$212
TM516412	5/16"	4-1/2"	30	1	\$110	\$121	\$133
TM5165	5/16"	5"	30	1	\$131	\$144	\$158
TM5166	5/16"	6"	30	1	\$137	\$151	\$166
TM3834	3/8"	3/4"	50	1	\$79	\$87	\$96
TM38112	3/8"	1-1/2"	40	1	\$164	\$180	\$198
TM382	3/8"	2"	40	1	\$164	\$180	\$198
TM38212	3/8"	2-1/2"	40	1	\$164	\$180	\$198
TM383	3/8"	3"	40	1	\$164	\$180	\$198
TM38312	3/8"	3-1/2"	30	1	\$131	\$144	\$158
TM384	3/8"	4"	30	1	\$159	\$175	\$193
TM38412	3/8"	4-1/2"	15	1	\$88	\$97	\$107
TM386	3/8"	6"	15	1	\$120	\$132	\$145
TM7161	7/16"	1"	60	1	\$152	\$167	\$184
TM716112	7/16"	1-1/2"	50	1	\$164	\$180	\$198

CÓDIGO	DIÁMETRO	LONGITUD (VÁSTAGO)	PZA. POR BOLSA	☑	SUB. DIST.	MAVOREO	MENUDEO
TM7162	7/16"	2"	40	1	\$163	\$179	\$197
TM716212	7/16"	2-1/2"	30	1	\$148	\$163	\$179
TM7163	7/16"	3"	30	1	\$163	\$179	\$197
TM716312	7/16"	3-1/2"	20	1	\$131	\$144	\$158
TM7164	7/16"	4"	20	1	\$126	\$139	\$153
TM716412	7/16"	4-1/2"	15	1	\$107	\$118	\$130
TM7165	7/16"	5"	10	1	\$80	\$88	\$97
TM7166	7/16"	6"	10	1	\$95	\$105	\$116
TM121	1/2"	1"	40	1	\$152	\$167	\$184
TM122	1/2"	2"	30	1	\$170	\$187	\$206
TM12212	1/2"	2-1/2"	20	1	\$141	\$155	\$171
TM123	1/2"	3"	20	1	\$152	\$167	\$184
TM124	1/2"	4"	15	1	\$152	\$167	\$184
TM12412	1/2"	4-1/2"	10	1	\$107	\$118	\$130
TM125	1/2"	5"	10	1	\$110	\$121	\$133
TM126	1/2"	6"	8	1	\$115	\$127	\$140
TM58112	5/8"	1-1/2"	10	1	\$77	\$85	\$94
TM58212	5/8"	2-1/2"	8	1	\$99	\$109	\$120
TM583	5/8"	3"	6	1	\$76	\$84	\$92
TM58312	5/8"	3-1/2"	6	1	\$79	\$87	\$96
TM584	5/8"	4"	6	1	\$106	\$117	\$129
TM58412	5/8"	4-1/2"	6	1	\$106	\$117	\$129
TM585	5/8"	5"	6	1	\$119	\$131	\$144
TM586	5/8"	6"	4	1	\$85	\$94	\$103
TM34112	3/4"	1-1/2"	6	1	\$73	\$80	\$88
TM34212	3/4"	2-1/2"	6	1	\$96	\$106	\$117
TM343	3/4"	3"	4	1	\$71	\$78	\$86
TM34312	3/4"	3-1/2"	4	1	\$79	\$87	\$96
TM344	3/4"	4"	4	1	\$97	\$107	\$118
TM34412	3/4"	4-1/2"	4	1	\$107	\$118	\$130
TM345	3/4"	5"	4	1	\$110	\$121	\$133
TM346	3/4"	6"	4	1	\$126	\$139	\$153

TORNILLOS TIPO COCHE



CABEZA REDONDA

FABRICADO EN ACERO

ACABADO GALVANIZADO



\$ PVL



TC1412

- Fabricadas en acero al carbón.
- Ideal para uso en carrocerías, accesorios para camiones, fijación, fabricación de equipos pesados y muebles metálicos
- Cumplen con ANSI18.2.1.

CÓDIGO	DIÁMETRO	LONGITUD (VÁSTAGO)	PZA. POR BOLSA	☑	SUB. DIST.	MAVOREO	MENUDEO
TC1412	1/4"	1/2"	150	1	\$90	\$99	\$109
TC1434	1/4"	3/4"	100	1	\$81	\$89	\$98
TC141	1/4"	1"	100	1	\$90	\$99	\$109
TC14114	1/4"	1-1/4"	100	1	\$100	\$110	\$121
TC14112	1/4"	1-1/2"	80	1	\$87	\$96	\$106
TC142	1/4"	2"	60	1	\$77	\$85	\$94
TC14212	1/4"	2-1/2"	50	1	\$81	\$89	\$98
TC143	1/4"	3"	50	1	\$91	\$100	\$110
TC516114	5/16"	1-1/4"	50	1	\$91	\$100	\$110
TC516112	5/16"	1-1/2"	50	1	\$91	\$100	\$110
TC5162	5/16"	2"	50	1	\$159	\$175	\$193
TC516212	5/16"	2-1/2"	50	1	\$153	\$168	\$185
TC5163	5/16"	3"	50	1	\$164	\$180	\$198

CÓDIGO	DIÁMETRO	LONGITUD (VÁSTAGO)	PZA. POR BOLSA	☑	SUB. DIST.	MAVOREO	MENUDEO
TC516312	5/16"	3-1/2"	50	1	\$164	\$180	\$198
TC5164	5/16"	4"	50	1	\$185	\$204	\$224
TC38114	3/8"	1-1/4"	50	1	\$96	\$106	\$117
TC38112	3/8"	1-1/2"	50	1	\$196	\$216	\$238
TC382	3/8"	2"	50	1	\$196	\$216	\$238
TC38212	3/8"	2-1/2"	50	1	\$196	\$216	\$238
TC383	3/8"	3"	50	1	\$181	\$199	\$219
TC38312	3/8"	3-1/2"	30	1	\$148	\$163	\$179
TC384	3/8"	4"	30	1	\$164	\$180	\$198
TC716114	7/16"	1-1/4"	50	1	\$170	\$187	\$206
TC716112	7/16"	1-1/2"	50	1	\$192	\$211	\$232
TC7162	7/16"	2"	40	1	\$181	\$199	\$219
TC716212	7/16"	2-1/2"	30	1	\$159	\$175	\$193

CÓDIGO	DIÁMETRO	LONGITUD (VÁSTAGO)	PZA. POR BOLSA	☑	SUB. DIST.	MAVOREO	MENUDEO
TC7163	7/16"	3"	30	1	\$181	\$199	\$219
TC716312	7/16"	3-1/2"	20	1	\$131	\$144	\$158
TC7164	7/16"	4"	20	1	\$148	\$163	\$179
TC121	1/2"	1"	40	1	\$181	\$199	\$219
TC12114	1/2"	1-1/4"	40	1	\$192	\$211	\$232
TC12112	1/2"	1-1/2"	30	1	\$159	\$175	\$193
TC122	1/2"	2"	30	1	\$192	\$211	\$232
TC12212	1/2"	2-1/2"	20	1	\$137	\$151	\$166
TC123	1/2"	3"	20	1	\$159	\$175	\$193
TC12312	1/2"	3-1/2"	20	1	\$181	\$199	\$219
TC124	1/2"	4"	15	1	\$148	\$163	\$179

TORNILLERÍA

TORNILLOS TIPO ESTUFA



CABEZA REDONDA PLANA

ACABADO GALVANIZADO



TMR1812

- Fabricadas en acero al carbón.
- Ideal para fijación de elementos metálicos.
- Cumplen con ANSI/ASME B 18.6.3.

CÓDIGO	DIÁMETRO	LONGITUD (VÁSTAGO)	PZA. POR BOLSA	⊞	SUB. DIST.	MAYOREO	MENUDEO
TMR1812	1/8"	1/2"	500	1	\$81	\$89	\$98
TMR1858	1/8"	5/8"	500	1	\$84	\$92	\$101
TMR1834	1/8"	3/4"	500	1	\$85	\$94	\$103
TMR181	1/8"	1"	300	1	\$82	\$90	\$99
TMR18114	1/8"	1-1/4"	300	1	\$84	\$92	\$101
TMR18112	1/8"	1-1/2"	300	1	\$88	\$97	\$107
TMR182	1/8"	2"	250	1	\$88	\$97	\$107
TMR53212	5/32"	1/2"	400	1	\$89	\$98	\$108
TMR53258	5/32"	5/8"	400	1	\$93	\$102	\$112
TMR53234	5/32"	3/4"	300	1	\$93	\$102	\$112
TMR5321	5/32"	1"	300	1	\$103	\$113	\$124

SURTEK

\$ PVL



TORNILLOS DE ACERO GRADO 5 ROSCA COMPLETA



CABEZA HEXAGONAL

SURTEK

\$ PVL



T51412

- Fabricadas en acero al alto carbono.
- Ideal sujetar y fijar uniones de elementos desmontables donde se necesite soportar una mayor resistencia.
- Grado 5.
- Cumplen con ANSI18.2.1

CÓDIGO	DIÁMETRO	LONGITUD (VÁSTAGO)	PZA. POR BOLSA	⊞	SUB. DIST.	MAYOREO	MENUDEO
T51412	1/4"	1/2"	150	1	\$91	\$100	\$110
T51434	1/4"	3/4"	100	1	\$73	\$80	\$88
T551612	5/16"	1/2"	100	1	\$99	\$109	\$120
T551634	5/16"	3/4"	80	1	\$96	\$106	\$117
T53834	3/8"	3/4"	50	1	\$85	\$94	\$103
T5381	3/8"	1"	40	1	\$80	\$88	\$97
T57161	7/16"	1"	60	1	\$170	\$187	\$206
T5121	1/2"	1"	40	1	\$170	\$187	\$206
T512114	1/2"	1-1/4"	40	1	\$192	\$211	\$232

TORNILLOS DE ACERO GRADO 5 ROSCA PARCIAL



CABEZA HEXAGONAL

SURTEK

\$ PVL

NUEVO



T5141

- Fabricadas en acero al alto carbono.
- Ideal sujetar y fijar uniones de elementos desmontables donde se necesite soportar una mayor resistencia.
- Grado 5.
- Cumplen con ANSI18.2.1

CÓDIGO	DIÁMETRO	LONGITUD (VÁSTAGO)	PZA. POR BOLSA	⊞	SUB. DIST.	MAYOREO	MENUDEO
T5141	1/4"	1"	100	1	\$89	\$98	\$108
T514114	1/4"	1-1/4"	100	1	\$105	\$116	\$128
T514112	1/4"	1-1/2"	80	1	\$97	\$107	\$118
T5142	1/4"	2"	60	1	\$91	\$100	\$110
T514212	1/4"	2-1/2"	50	1	\$95	\$105	\$116
T5143	1/4"	3"	50	1	\$110	\$121	\$133
T55161	5/16"	1"	60	1	\$96	\$106	\$117
T5516114	5/16"	1-1/4"	60	1	\$96	\$106	\$117
T5516112	5/16"	1-1/2"	50	1	\$96	\$106	\$117
T55162	5/16"	2"	80	1	\$186	\$205	\$226
T5516212	5/16"	2-1/2"	60	1	\$181	\$199	\$219
T55163	5/16"	3"	60	1	\$207	\$228	\$251
T5516312	5/16"	3-1/2"	50	1	\$196	\$216	\$238
T55164	5/16"	4"	50	1	\$218	\$240	\$264
T538114	3/8"	1-1/4"	40	1	\$97	\$107	\$118
T538112	3/8"	1-1/2"	70	1	\$181	\$199	\$219
T5382	3/8"	2"	60	1	\$218	\$240	\$264

CÓDIGO	DIÁMETRO	LONGITUD (VÁSTAGO)	PZA. POR BOLSA	⊞	SUB. DIST.	MAYOREO	MENUDEO
T538212	3/8"	2-1/2"	50	1	\$229	\$252	\$277
T5383	3/8"	3"	40	1	\$203	\$223	\$245
T538312	3/8"	3-1/2"	30	1	\$174	\$191	\$210
T5384	3/8"	4"	30	1	\$192	\$211	\$232
T5716114	7/16"	1-1/4"	50	1	\$159	\$175	\$193
T5716112	7/16"	1-1/2"	50	1	\$185	\$204	\$224
T57162	7/16"	2"	40	1	\$186	\$205	\$226
T5716212	7/16"	2-1/2"	30	1	\$174	\$191	\$210
T57163	7/16"	3"	30	1	\$197	\$217	\$239
T5716312	7/16"	3-1/2"	20	1	\$159	\$175	\$193
T57164	7/16"	4"	20	1	\$181	\$199	\$219
T512112	1/2"	1-1/2"	30	1	\$159	\$175	\$193
T5122	1/2"	2"	30	1	\$197	\$217	\$239
T512212	1/2"	2-1/2"	20	1	\$159	\$175	\$193
T5123	1/2"	3"	20	1	\$192	\$211	\$232
T512312	1/2"	3-1/2"	20	1	\$207	\$228	\$251
T5124	1/2"	4"	15	1	\$175	\$193	\$212



PRODUCTOS FERRETEROS Y DE USO GENERAL

VARILLAS ROSCADAS



ACABADO GALVANIZADO



VR316

- Fabricadas en acero al carbón.
- Ideal para fijación, montaje y soporte, principalmente para la construcción, renovación y mantenimiento.
- Cumplen con ANSI/ASME B 18.31.2

SURTEK

\$ PVL

PRECIO POR VARILLA

GRANEL

CÓDIGO	DIÁMETRO	LONGITUD (VÁSTAGO)	⊞	SUB. DIST.	MAYOREO	MENUDEO
VR3161	3/16"	1m	10	\$13	\$14	\$15
VR141	1/4"	1m	10	\$16	\$18	\$20
VR5161	5/16"	1m	5	\$24	\$26	\$29
VR381	3/8"	1m	5	\$34	\$37	\$41
VR7161	7/16"	1m	5	\$47	\$52	\$57
VR121	1/2"	1m	5	\$59	\$65	\$72
VR581	5/8"	1m	10	\$99	\$109	\$120
VR341	3/4"	1m	10	\$137	\$151	\$166
VR781	7/8"	1m	5	\$203	\$223	\$245
VR11	1"	1m	5	\$262	\$288	\$317

ENGRAPADORAS

ENGRAPADORA Y CLAVADORA MANUAL CON GATILLO 3 EN 1

USO INDUSTRIAL

Grapa T50®
6-14 mm
(1/4"-9/16")

Clavo con
cabeza No. 8
12-14 mm
(1/2"-9/16")

Clavo No. 9
14 mm
(9/16")



Carga Posiciona Dispara



• Modos normal y Trigger • Tiene regulador de fuerza de impacto.



- Fabricada en aluminio, plástico y metal.
- Diseño sin partes sueltas.
- Con función de gatillo disparador.
- Diseñada para usarse a una mano para fácil operación y alcanzar cualquier esquina.
- Empuñadura y asa de goma suave.
- Con indicador de recarga y sistema de fácil recarga

CÓDIGO	GRAPAS	TIPO	CLAVOS	✂	SUB. DIST.	MAYOREO	MENUDEO
UEC31	1/4 - 9/16	T-50	No.8 - No.9	1	\$662	\$728	\$801

ENGRAPADORA METÁLICA TIPO PISTOLA CON AJUSTE DE PRESIÓN

USO PROFESIONAL

GRAPAS DE
5/32" A 5/16"



- Fabricada en acero.
- Perilla que sirve para ajuste de presión.

CÓDIGO	GRAPAS	TIPO	CORONA	✂	SUB. DIST.	MAYOREO	MENUDEO
114301	5/32" a 9/16" de largo.	T-21	7/16" y calibre 0.8 mm.	1	\$323	\$355	\$391

ENGRAPADORA METÁLICA TIPO PISTOLA

USO GENERAL



- Fabricada en acero.

CÓDIGO	USA GRAPAS	DESCRIPCIÓN	TIPO	CORONA	INCLUYE	✂	SUB. DIST.	MAYOREO	MENUDEO
143411	1/4", 5/16" y 3/8" de largo.	Fabricada en acero. Ideal para oficina y hogar.	T-21.	7/16" y calibre 0.8 mm.	1,000 grapas.	1	\$186	\$205	\$226

ENGRAPADORA METÁLICA TIPO PISTOLA 4 EN 1



USO PROFESIONAL

INCLUYE



- Ajuste de intensidad para regular la profundidad.



- Fabricada en metal
- Recubierta de PVC.
- Funcion 4 en 1: clavos, pernos, grapas redondas y cuadradas.
- Incluye: 250 grapas 5/16", 250 clavos 19/32", 250 pernos 1/2" y 250 grapas redondas 7/16".

CÓDIGO	USA GRAPAS	TIPO	CORONA	✂	SUB. DIST.	MAYOREO	MENUDEO
114302	1/4", 5/16", 3/8", 1/2", 9/16" de largo.	T-50	13/32" y calibre 1.3 mm.	1	\$487	\$536	\$590

ENGRAPADORA METÁLICA TIPO PISTOLA

USO PROFESIONAL

GRAPAS DE
5/32" A 5/16"



- Fabricada en acero.
- Con uña posterior para quitar grapas.

CÓDIGO	GRAPAS	TIPO	CORONA	✂	SUB. DIST.	MAYOREO	MENUDEO
114300	5/32" a 5/16" de largo	T-21	7/16" y calibre 0.8 mm.	1	\$218	\$240	\$264

ENGRAPADORA PLÁSTICA

USO GENERAL



- Fabricada en plástico ABS de alto impacto con agarradera de metal.
- Sistema de recarga rápida e indicador de recarga.

CÓDIGO	USA GRAPAS	DESCRIPCIÓN	✂	SUB. DIST.	MAYOREO	MENUDEO
ENP01	No.3, JT21, No 53, TRA200. (6-10mm)	Cuerpo ligero de PLÁSTICO ABS de alto impacto con agarradera de metal.	1	\$192	\$211	\$232

PRODUCTOS FERRETEROS Y DE
USO GENERAL

ENGRAPADORAS

GRAPAS PARA ENGRAPADORA MANUAL

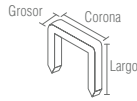

• 1,000 grapas por caja.



CÓDIGO	GRAPAS PARA ENGRAPADORA MANUAL	LARGO	CORONA	GRUESO	☐	SUB DIST.	MAYOREO	MENUDEO
114351	114301 y 114300	1/4"	7/16"	0.8 mm	1	\$24	\$26	\$29
114352	114301 y 114300	5/16"	7/16"	0.8 mm	1	\$27	\$30	\$33
114353	114301	3/8"	7/16"	0.8 mm	1	\$31	\$34	\$37
114354	114301	1/2"	7/16"	0.8 mm	1	\$35	\$39	\$43
114355	114301	9/16"	7/16"	0.8 mm	1	\$39	\$43	\$47
114360	114302	1/4"	13/32"	1.3 mm	1	\$24	\$26	\$29
114361	114302	5/16"	13/32"	1.3 mm	1	\$27	\$30	\$33

ESCALERAS

ESCALERAS DE TIJERA FIBRA DE VIDRIO TIPO II



CÓDIGO	PIES	PELDAÑOS	ALTURA TOTAL	ALTURA MÁX PARA PARARSE	ALTURA MÁXIMA DE TRABAJO	CAPACIDAD DE CARGA	PESO APROX	VOLUMEN APROX.	☐	SUB DIST.	MAYOREO	MENUDEO
ETFV25	6	5	1.86 m	1.16 m	3.16 m	175 kg	6.5 kg	0.17 m ³	1	\$3,115	\$3,427	\$3,770
ETFV27	8	7	2.47 m	1.74 m	3.74 m	175 kg	9.36 kg	0.25 m ³	1	\$4,199	\$4,619	\$5,081

ESCALERAS DE TIJERA TIPO III



- Fabricadas en aluminio.
- Capacidad de carga de 90 kg.
- Amplia instancia entre escalones.
- Norma: ANSI A14.2

CÓDIGO	PELDAÑOS	LARGO TOTAL	APERTURA LATERAL	☐	SUB DIST.	MAYOREO	MENUDEO	CÓDIGO	PELDAÑOS	LARGO TOTAL	APERTURA LATERAL	☐	SUB DIST.	MAYOREO	MENUDEO
ET3	3	1.21 m	0.75 m	1	\$1,324	\$1,456	\$1,602	ET5	5	1.83 m	1.06 m	1	\$1,850	\$2,035	\$2,239
ET4	4	1.54 m	0.90 m	1	\$1,626	\$1,789	\$1,968								

ESCALERAS

ESCALERAS DE TIJERA TIPO III

USO DOMÉSTICO **Capacidad de carga 90 kg**



Tapa plástica multifuncional con varios espacios para herramientas.



Peldaños con superficie antiderrapante.



Tirantes anti-pelliczos.



Tacón profesional antiderrapante.

- Fabricadas en aluminio.
- Capacidad de carga de 90 kg.
- Amplia instancia entre escalones.



FOY
PVL

GRANEL

CÓDIGO	PELDAÑOS	ALTURA	📦	SUB. DIST.	MAYOREO	MENUEDO
ETF3	3	1.21 m	1	\$1,281	\$1,409	\$1,550
ETF4	4	1.52 m	1	\$1,577	\$1,735	\$1,909
ETF5	5	1.82 m	1	\$1,795	\$1,975	\$2,173

ESCALERAS PLEGABLES TIPO TABURETE DE ALUMINIO

USO GENERAL **160 KG CARGA MÁXIMA**



SURTEK

GRANEL

- Fabricadas en aluminio.
- Peldaños con superficie antideslizante.
- Tacones con suela antideslizante.
- Fácil de transportar y almacenar.

CÓDIGO	PELDAÑOS	LARGO TOTAL	APERTURA LATERAL	📦	SUB. DIST.	MAYOREO	MENUEDO
ETTA2	2	88 cm	59 cm	1	\$871	\$958	\$1,054
ETTA3	3	108 cm	78 cm	1	\$1,061	\$1,167	\$1,284
ETTA4	4	128 cm	83 cm	1	\$1,276	\$1,404	\$1,544

ESCALERA DE EXTENSIÓN DE FIBRA DE VIDRIO TIPO II

USO PROFESIONAL **175 KG CARGA MÁXIMA**

OSHA **ANSI**
Uso seguro con electricidad



Tacón de doble acción con goma que previene derrapes.



Sistema de polea y cuerda.



Quick latch (cierres rápidos).



Guías de deslizamiento.



SURTEK

GRANEL

- Fabricada en fibra de vidrio
- deal para electricistas.

CÓDIGO	PELDAÑOS	ALTURA TOTAL DE LA ESCALERA	ALTURA MÁX. PARA PARARSE	ALCANCE MÁX. DE TRABAJO	CAPACIDAD DE CARGA	PESO APROX.	VOLUMEN	📦	SUB. DIST.	MAYOREO	MENUEDO
EEFV224	24	6.41 m	5.27 m	7.27 m	175 kg	22.72 kg	0.31 m ³	1	\$9,033	\$9,936	\$10,930

ESCALERAS PLEGABLES TIPO TABURETE DE ACERO

USO GENERAL **150 KG CARGA MÁXIMA**



Tirantes anti-pelliczos.



Tacón profesional antiderrapante.



SURTEK

GRANEL

- Fabricadas en aluminio.
- Puedes pararte en la tapa como un banco de trabajo.

CÓDIGO	PELDAÑOS	ALTURA	📦	SUB. DIST.	MAYOREO	MENUEDO
TT2	2	0.62 m	1	\$1,171	\$1,288	\$1,417

ESCALERAS PLEGABLES TIPO TABURETE DE ACERO

USO GENERAL **160 KG CARGA MÁXIMA**



SURTEK

GRANEL

- Fabricadas en acero
- Peldaños con superficie antideslizante.
- Tacones con suela antideslizante
- Fácil de transportar y almacenar

CÓDIGO	PELDAÑOS	LARGO TOTAL	APERTURA LATERAL	📦	SUB. DIST.	MAYOREO	MENUEDO
ETT2	2	88 cm	46.5 cm	1	\$788	\$867	\$954
ETT3	3	113 cm	65 cm	1	\$984	\$1,082	\$1,190
ETT4	4	137 cm	83 cm	1	\$1,232	\$1,355	\$1,491

ESCALERAS DE EXTENSIÓN TIPO II Y III

USO GENERAL **150 KG CARGA MÁXIMA**



Sistema de elevación de cuerda y polea. La EE16 no lleva cuerda.



Ganchos de plástico reforzado para mejor deslizamiento y resistencia.



Patas de seguridad antiderrapantes.



SURTEK

GRANEL

- Tipo III uso doméstico capacidad 150 kg.

- Fabricadas en aluminio.
- Norma ANSI a-14.
- Nota: la EE16 no lleva cuerda.

CÓDIGO	PELDAÑOS	CAPACIDAD DE CARGA	ALTURA	TIPO	📦	SUB. DIST.	MAYOREO	MENUEDO
EE16	16	150 kg	4.88 m	III	1	\$3,433	\$3,776	\$4,154
EE20	20	150 kg	6.10 m	III	1	\$4,138	\$4,552	\$5,007
EE24	24	150 kg	7.32 m	III	1	\$5,295	\$5,825	\$6,408
EE28	28	150 kg	8.54m	III	1	\$6,849	\$7,534	\$8,287

PRODUCTOS FERRETEROS Y DE USO GENERAL

ESCALERAS

ESCALERAS CONVERTIBLES TIPO II

USO PROFESIONAL **175 KG CARGA MÁXIMA**



Patas de seguridad antiderrapantes.

- Fabricada en aluminio.
- Escalera convertible 3 en 1 en aluminio.
- Permite ser utilizada como extensión tijera y a desnivel.
- Norma ANSI A-14



EC13

SURTEK

GRANEL

CÓDIGO	PELDAÑOS	CAPACIDAD DE CARGA	ALTURA		SUB. DIST.	MAYOREO	MENUEO	
			TIJERA	EXTENSIÓN				
EC13	13	175 kg	1.99 m	3.98 m	1	\$4,445	\$4,890	\$5,379
EC15	15	175 kg	2.30 m	4.59 m	1	\$5,048	\$5,553	\$6,108

ESCALERA MULTIPOSICIONES TIPO III

USO GENERAL **150 KG CARGA MÁXIMA**



Patas de seguridad antiderrapantes.

- Fabricadas en aluminio.
- Juego de plataformas para andamio de lámina galvanizada.
- Múltiples posiciones incluyendo: tijera, doble tijera, a desnivel, recta, recta espacio a la pared, andamio/plataforma, y almacenamiento.
- Norma ANSI A-14.



SURTEK

GRANEL

CÓDIGO	PELDAÑOS	CAPACIDAD DE CARGA	ALTURA	SUB. DIST.	MAYOREO	MENUEO	
EM212	12	150 kg	3.83 m	1	\$5,355	\$5,891	\$6,480

ESCUADRAS ESQUINERAS Y MÉNSULAS

ESCUADRAS ESQUINERAS



- Cuerpo de acero galvanizado.
 - Barrenos para una mejor fijación.
 - Con refuerzo angular.
 - Ideales para sostener objetos o reforzar esquineros.
- Esperar fecha de lanzamiento.*

CÓDIGO	ALTO	LARGO	ANCHO	ESPESOR	DIAMETRO DEL BARRENO	SUB. DIST.	MAYOREO	MENUEO	
EES1	2,5 cm	2,5 cm	1,5 cm	1,5 mm	4,8 cm	1	\$34	\$37	\$41
EES112	4 cm	4 cm	1,5 cm	1,5 mm	4,8 cm	1	\$53	\$58	\$64
EES2	5 cm	5 cm	1,5 cm	1,5 mm	4,8 cm	1	\$65	\$72	\$79

CÓDIGO	ALTO	LARGO	ANCHO	ESPESOR	DIAMETRO DEL BARRENO	SUB. DIST.	MAYOREO	MENUEO	
EES238	6 cm	6 cm	1,5 cm	1,5 mm	4,8 cm	1	\$88	\$97	\$107
EES318	8 cm	8 cm	1,5 cm	1,5 mm	4,8 cm	1	\$115	\$127	\$140

SURTEK

PVL

NUEVO

GRANEL

MÉNSULAS CON SOPORTE

USO PROFESIONAL

- Fabricadas en acero.
- Pintura electrostática.
- Espesor de 3.8 mm.
- 6 puntos de sujeción.
- Con soporte transversal para mayor capacidad de carga.



137826



137823



137820

CÓDIGO	MEDIDA	CAPACIDAD DE CARGA	COLOR	SUB. DIST.	MAYOREO	MENUEO	
BLANCO							
137826	8 x 12"	250 kg	○	10	\$60	\$66	\$73
137827	10 x 16"	250 kg	○	10	\$78	\$86	\$95
137828	13 x 20"	250 kg	○	10	\$101	\$111	\$122

CÓDIGO	MEDIDA	CAPACIDAD DE CARGA	COLOR	SUB. DIST.	MAYOREO	MENUEO	
NEGRO							
137823	8 x 12"	250 kg	●	10	\$60	\$66	\$73
137824	10 x 16"	250 kg	●	10	\$78	\$86	\$95
137825	13 x 20"	250 kg	●	10	\$101	\$111	\$122

CÓDIGO	MEDIDA	CAPACIDAD DE CARGA	COLOR	SUB. DIST.	MAYOREO	MENUEO	
GRIS							
137820	8 x 12"	250 kg	●	10	\$60	\$66	\$73
137821	10 x 16"	250 kg	●	10	\$78	\$86	\$95
137822	13 x 20"	250 kg	●	10	\$101	\$111	\$122

SURTEK

GRANEL

MÉNSULAS

USO GENERAL

- Fabricadas en acero.
- Pintura electrostática.
- Espesor de 1 mm.
- 6 puntos de sujeción.



137790



137820

CÓDIGO	MEDIDA	CAPACIDAD DE CARGA	COLOR	SUB. DIST.	MAYOREO	MENUEO	
BLANCO							
137790	4 x 5"	15 kg	○	12	\$5.70	\$6.30	\$6.90
137791	5 x 6"	15 kg	○	12	\$6.80	\$7.50	\$8.30
137792	6 x 8"	15 kg	○	12	\$9.60	\$11	\$12
137793	8 x 10"	20 kg	○	12	\$13	\$14	\$15
137794	10 x 12"	25 kg	○	12	\$19	\$21	\$23
137795	12 x 14"	25 kg	○	12	\$22	\$24	\$26

CÓDIGO	MEDIDA	CAPACIDAD DE CARGA	COLOR	SUB. DIST.	MAYOREO	MENUEO	
NEGRO							
137796	4 x 5"	15 kg	●	12	\$5.70	\$6.30	\$6.90
137797	5 x 6"	15 kg	●	12	\$6.80	\$7.50	\$8.30
137798	6 x 8"	15 kg	●	12	\$9.60	\$11	\$12
137799	8 x 10"	20 kg	●	12	\$13	\$14	\$15
137800	10 x 12"	25 kg	●	12	\$19	\$21	\$23
137801	12 x 14"	25 kg	●	12	\$22	\$24	\$26

SURTEK

GRANEL

ESTUFAS, PARRILLAS ELÉCTRICAS Y QUEMADORES

ESTUFA DE GAS DE ACERO INOXIDABLE 4 QUEMADORES



- Fabricadas en acero inoxidable.
- Quemadores porcelanizados de 73 mm.
- Encendido manual con perillas ajustables.
- De sobreponer para gas LP.
- Perillas de seguridad.
- Quemadores y parrilla desmontables.
- Conectores de gas 3/8"-18 NTP.



CÓDIGO	NUMERO DE QUEMADORES	PESO MÁXIMO SOPORTADO	CAPACIDAD TÉRMICA NOMINAL	TEMPERATURA MÁXIMA SOPORTADA	⊞	SUB. DIST.	MAYOREO	MENUEDO
EGAF4	4	50 kg	5,200 KJ/h	250°	1	\$1,352	\$1,487	\$1,636

ESTUFA DE GAS DE ACERO INOXIDABLE 2 QUEMADORES



- Fabricadas en acero inoxidable.
- Quemadores porcelanizados de 73 mm.
- Encendido manual con perillas ajustables.
- De sobreponer para gas LP.
- Perillas de seguridad.
- Quemadores y parrilla desmontables.
- Conectores de gas 3/8"-18 NTP.



CÓDIGO	NUMERO DE QUEMADORES	PESO MÁXIMO SOPORTADO	CAPACIDAD TÉRMICA NOMINAL	TEMPERATURA MÁXIMA SOPORTADA	⊞	SUB. DIST.	MAYOREO	MENUEDO
EGAF2	2	50 kg	5,200 KJ/h	250°	1	\$723	\$795	\$875

ESTUFAS DE GAS 4 QUEMADORES



- De sobreponer para gas LP.
- Fabricada en acero.
- Encendido manual.
- Control de temperatura ajustable.
- Cubierta superior y parrilla desmontable.



144706



144716



144717

CÓDIGO	COLOR	NUMERO DE QUEMADORES	PESO MÁXIMO SOPORTADO	CAPACIDAD TÉRMICA NOMINAL	TEMPERATURA MÁXIMA SOPORTADA	⊞	SUB. DIST.	MAYOREO	MENUEDO
144706	●	4	20 kg	5200 kJ/h	400°	1	\$786	\$865	\$952

CÓDIGO	COLOR	NUMERO DE QUEMADORES	PESO MÁXIMO SOPORTADO	CAPACIDAD TÉRMICA NOMINAL	TEMPERATURA MÁXIMA SOPORTADA	⊞	SUB. DIST.	MAYOREO	MENUEDO
144716	●	4	20 kg	5200 kJ/h	400°	1	\$786	\$865	\$952

CÓDIGO	COLOR	NUMERO DE QUEMADORES	PESO MÁXIMO SOPORTADO	CAPACIDAD TÉRMICA NOMINAL	TEMPERATURA MÁXIMA SOPORTADA	⊞	SUB. DIST.	MAYOREO	MENUEDO
144717	●	4	20 kg	5200 kJ/h	400°	1	\$786	\$865	\$952



ESTUFAS DE GAS 2 QUEMADORES



- Fabricada en acero.
- Encendido manual con perillas ajustables.
- De sobreponer para gas LP.
- Quemadores y parrilla desmontables.
- Conectores de gas 3/8"-18 NTP.



144705



144712



144713

CÓDIGO	COLOR	NUMERO DE QUEMADORES	PESO MÁXIMO SOPORTADO	CAPACIDAD TÉRMICA NOMINAL	TEMPERATURA MÁXIMA SOPORTADA	⊞	SUB. DIST.	MAYOREO	MENUEDO
144705	●	2	20 kg	5200 kJ/h	400°	1	\$424	\$466	\$513

CÓDIGO	COLOR	NUMERO DE QUEMADORES	PESO MÁXIMO SOPORTADO	CAPACIDAD TÉRMICA NOMINAL	TEMPERATURA MÁXIMA SOPORTADA	⊞	SUB. DIST.	MAYOREO	MENUEDO
144712	●	2	20 kg	5200 kJ/h	400°	1	\$424	\$466	\$513

CÓDIGO	COLOR	NUMERO DE QUEMADORES	PESO MÁXIMO SOPORTADO	CAPACIDAD TÉRMICA NOMINAL	TEMPERATURA MÁXIMA SOPORTADA	⊞	SUB. DIST.	MAYOREO	MENUEDO
144713	●	2	20 kg	5200 kJ/h	400°	1	\$424	\$466	\$513



PARRILLAS ELÉCTRICAS



144710

- Fabricadas en lamina con recubrimiento de pintura electroestática.



144711



- Quemadores con apagadores independientes.



CÓDIGO	NUMERO DE QUEMADORES	PESO MÁXIMO SOPORTADO	CAPACIDAD TÉRMICA NOMINAL	TEMPERATURA MÁXIMA SOPORTADA	⊞	SUB. DIST.	MAYOREO	MENUEDO
144710	1	6 kg	2340kJ/h	400°	1	\$196	\$216	\$238

CÓDIGO	NUMERO DE QUEMADORES	PESO MÁXIMO SOPORTADO	CAPACIDAD TÉRMICA NOMINAL	TEMPERATURA MÁXIMA SOPORTADA	⊞	SUB. DIST.	MAYOREO	MENUEDO
144711	2	6 kg	5220kJ/h	400°	1	\$526	\$579	\$637



QUEMADORES DE ALTA PRESIÓN



144700

- Fabricados en aleación de hierro fundido con grafito y silicio de alta resistencia.
- Válvula aguja 1/4" x 1/4" HNPT.
- Tobera y puente cedula 14.
- Rondana galvanizada.
- Pintura anticorrosiva.



CÓDIGO	MEDIDA	⊞	SUB. DIST.	MAYOREO	MENUEDO
144700	No. 2	1	\$504	\$554	\$609
144701	No. 4	1	\$564	\$620	\$682
144702	No. 6	1	\$777	\$855	\$941

LIJAS

LIJAS DE AGUA



USO GENERAL



SURTEK

- Grano de carburo de silicio.
- Respaldo de papel impermeable flexible y de larga duración.
- Tamaño: 9" x 11".
- Resultado óptimo en lijado húmedo y seco.
- Para metales no ferrosos, plástico, laca, pintura y vidrio.
- Para uso manual o en máquina.

PRECIO POR PIEZA



CÓDIGO	GRANO	UNID.	SUB. DIST.	MAYOREO	MENUDEO
LAG80	80	25	\$9.70	\$11	\$12
LAG100	100	25	\$8.50	\$9.40	\$10
LAG120	120	25	\$7.90	\$8.70	\$9.60
LAG150	150	25	\$7.40	\$8.10	\$8.90
LAG180	180	25	\$7.40	\$8.10	\$8.90
LAG220	220	25	\$7.40	\$8.10	\$8.90
LAG240	240	25	\$7.40	\$8.10	\$8.90
LAG280	280	25	\$7.40	\$8.10	\$8.90
LAG320	320	25	\$7.40	\$8.10	\$8.90
LAG360	360	25	\$7.40	\$8.10	\$8.90
LAG400	400	25	\$7.40	\$8.10	\$8.90
LAG500	500	25	\$7.40	\$8.10	\$8.90
LAG600	600	25	\$7.40	\$8.10	\$8.90
LAG1000	1000	25	\$11	\$12	\$13
LAG1200	1200	25	\$11	\$12	\$13

LIJAS PARA MADERA



USO GENERAL



LMC36

- Papel cabinet.
- Para madera, molduras, metales y no ferrosos, plástico, laca y pintura.



LMK60

- Papel Kraft.
- Para madera.

SURTEK

PRECIO POR PIEZA



- Grano de óxido de aluminio.
- Respaldo de papel liviano e impermeable de larga duración.
- Tamaño: 9" x 11".
- Para desbaste pesado.
- Para uso manual o en máquina.

CÓDIGO	GRANO	PAPEL	UNID.	SUB. DIST.	MAYOREO	MENUDEO
LMC80	80	Cabinet	25	\$6	\$6.60	\$7.30
LMC100	100	Cabinet	25	\$4.90	\$5.40	\$5.90
LMC120	120	Cabinet	25	\$4.90	\$5.40	\$5.90
LMC180	180	Cabinet	25	\$4.90	\$5.40	\$5.90
LMK60	60	Kraft	25	\$5.50	\$6.10	\$6.70
LMK100	100	Kraft	25	\$4.40	\$4.80	\$5.30

EXHIBIDOR CON LIJAS



528 PIEZAS USO GENERAL



LIJAS PARA ESMERIL



USO GENERAL



LER36

- Para plástico, laca, pintura y vidrio, etc.



LEN36

- Para uso manual o en máquina.

- Grano de óxido de aluminio.
- Respaldo tela de algodón flexible y resistente a la fricción.
- Tamaño: 9" x 11".
- Para madera, metales ferrosos y no ferrosos.

CÓDIGO	GRANO	TIPO	UNID.	SUB. DIST.	MAYOREO	MENUDEO
LER36	36	Rojas	25	\$15	\$17	\$19
LER50	50	Rojas	25	\$14	\$15	\$17
LER80	80	Rojas	25	\$13	\$14	\$15
LER120	120	Rojas	25	\$13	\$14	\$15
LEN36	36	Negras	25	\$13	\$14	\$15
LEN50	50	Negras	25	\$12	\$13	\$14
LEN80	80	Negras	25	\$11	\$12	\$13
LEN120	120	Negras	25	\$11	\$12	\$13

LIJAS EN ROLLO PARA PLOMERO



USO GENERAL



LR5120

- Grano de óxido de aluminio con respaldo en tela de algodón pesada.
- Resistente y de larga duración para trabajo pesado.
- Remoción y limpieza de soldadura.

CÓDIGO	GRANO	ROLLO	UNID.	SUB. DIST.	MAYOREO	MENUDEO
LR5120	120	5 metros	12	\$56	\$62	\$68
LR45120	120	45 metros	1	\$382	\$420	\$462

SURTEK

PRECIO POR ROLLO



PRODUCTOS FERRETEROS Y DE USO GENERAL

SURTEK



CONTENIDO



CÓDIGO	DESCRIPCIÓN	UNID.	SUB. DIST.	MAYOREO	MENUDEO
RLIJAC	527 lijas para madera, esmeril y agua más exhibidor	1	\$6,532	\$7,185	\$7,904

LONAS

LONAS REFORZADAS



LR1X2

Gris



LR1X2A

Azul



LR1X2B

Blanco

- Fabricadas en polietileno.
- Fondo negro que evita el calentamiento.
- Esquinas reforzadas.
- Densidad 180 g/m².
- Trama de 14 x 14 hilos por pulgada.
- Mayor durabilidad y resistencia.
- Con espesor de 0.25 mm.

• Color plata que refleja el sol.

CÓDIGO	MEDIDA	COLOR	📏	SUB. DIST.	MAYOREO	MENUEDO	CÓDIGO	MEDIDA	COLOR	📏	SUB. DIST.	MAYOREO	MENUEDO	CÓDIGO	MEDIDA	COLOR	📏	SUB. DIST.	MAYOREO	MENUEDO	
LR1X2	1.5 x 2 m	●	1	\$82	\$90	\$99	LR1X2A	1.5 x 2 m	●	5	\$82	\$90	\$99	LR2X3B	2 x 3 m	○	1	\$141	\$155	\$171	
LR2X3	2 x 3 m	●	1	\$141	\$155	\$171	LR2X3A	2 x 3 m	●	1	\$141	\$155	\$171	LR3X3B	3 x 3 m	○	1	\$214	\$235	\$259	
LR3X3	3 x 3 m	●	1	\$214	\$235	\$259	LR3X3A	3 x 3 m	●	1	\$214	\$235	\$259	LR3X4B	3 x 4 m	○	2	\$285	\$314	\$345	
LR3X4	3 x 4 m	●	1	\$285	\$314	\$345	LR3X4A	3 x 4 m	●	1	\$285	\$314	\$345	LR4X5B	4 x 5 m	○	2	\$459	\$505	\$556	
LR4X5	4 x 5 m	●	1	\$459	\$505	\$556	LR4X5A	4 x 5 m	●	2	\$459	\$505	\$556	LR4X6B	4 x 6 m	○	1	\$548	\$603	\$663	
LR4X6	4 x 6 m	●	1	\$548	\$603	\$663	LR4X6A	4 x 6 m	●	1	\$548	\$603	\$663	LR5X6B	5 x 6 m	○	1	\$668	\$735	\$809	
LR5X6	5 x 6 m	●	1	\$668	\$735	\$809	LR5X6A	5 x 6 m	●	1	\$668	\$735	\$809	LR6X12B	6 x 12 m	○	1	\$1,565	\$1,722	\$1,894	
LR6X12	6 x 12 m	●	1	\$1,565	\$1,722	\$1,894	LR6X12A	6 x 12 m	●	1	\$1,565	\$1,722	\$1,894	LR12X17B	12 x 17 m	○	1	\$4,440	\$4,884	\$5,372	
LR12X17	12 x 17 m	●	1	\$4,440	\$4,884	\$5,372	LR12X17A	12 x 17 m	●	1	\$4,440	\$4,884	\$5,372								

LONAS



LEM2X3R

• Color rojo que refleja el sol.

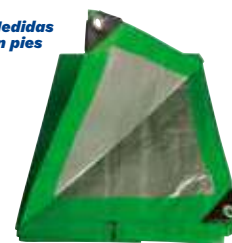

LE10X10V

- Fabricadas en polietileno.
- Fondo plata que evita el calentamiento.
- Densidad 110 grs/m².
- Trama de 10 x 10 hilos por pulgada.
- Con espesor de 0.14 mm.

CÓDIGO	MEDIDAS		COLOR	📏	SUB. DIST.	MAYOREO	MENUEDO	CÓDIGO	MEDIDAS		COLOR	📏	SUB. DIST.	MAYOREO	MENUEDO
	METROS	PIES							METROS	PIES					
LEM2X3R	2 x 3		●	1	\$90	\$99	\$109	LE10X10V	3.04 x 3.04	10 x 10'	●	1	\$137	\$151	\$166
LEM3X3R	3 x 3		●	1	\$130	\$143	\$157	LE10X12V	3.04 x 3.65	10 x 12'	●	1	\$164	\$180	\$198
LEM3X4R	3 x 4		●	1	\$170	\$187	\$206	LE12X16V	3.65 x 4.87	12 x 16'	●	1	\$284	\$312	\$343
LEM4X5R	4 x 5		●	1	\$284	\$312	\$343	LE14X18V	4.26 x 5.48	14 x 18'	●	1	\$345	\$380	\$418
LEM4X6R	4 x 6		●	1	\$334	\$367	\$404	LE16X20V	4.88 x 6.09	16 x 20'	●	1	\$438	\$482	\$530
LEM5X6R	5 x 6		●	1	\$427	\$470	\$517	LE18X20V	5.48 x 6.09	18 x 20'	●	1	\$465	\$512	\$563
LEM6X12R	6 x 12		●	1	\$1,007	\$1,108	\$1,219	LE20X20V	6.09 x 6.09	20 x 20'	●	1	\$564	\$620	\$682
								LE20X30V	6.09 x 9.14	20 x 30'	●	1	\$897	\$987	\$1,086
								LE20X40V	6.09 x 12.19	20 x 40'	●	1	\$1,051	\$1,156	\$1,272

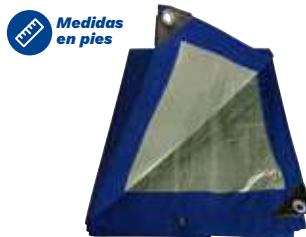

LE5X7



LE10X10N

CÓDIGO	MEDIDAS		COLOR	📏	SUB. DIST.	MAYOREO	MENUEDO	CÓDIGO	MEDIDAS		COLOR	📏	SUB. DIST.	MAYOREO	MENUEDO
	METROS	PIES							METROS	PIES					
LE5X7	1.52 x 2.13	5 x 7'	●	1	\$60	\$66	\$73	LE10X10N	3.04 x 3.04	10 x 10'	●	1	\$137	\$151	\$166
LE6X8	1.82 x 2.43	6 x 8'	●	1	\$87	\$96	\$106	LE12X16N	3.65 x 4.87	12 x 16'	●	1	\$290	\$319	\$351
LE8X10	2.43 x 3.04	8 x 10'	●	1	\$105	\$116	\$128	LE14X18N	4.26 x 5.48	14 x 18'	●	1	\$345	\$380	\$418
LE9X12	2.74 x 3.65	9 x 12'	●	1	\$159	\$175	\$193	LE16X20N	4.88 x 6.09	16 x 20'	●	1	\$427	\$470	\$517
LE10X10	3.04 x 3.04	10 x 10'	●	1	\$137	\$151	\$166	LE18X20N	5.48 x 6.09	18 x 20'	●	1	\$465	\$512	\$563
LE10X12	3.04 x 3.65	10 x 12'	●	1	\$164	\$180	\$198	LE20X20N	6.09 x 6.09	20 x 20'	●	1	\$564	\$620	\$682
LE12X16	3.65 x 4.87	12 x 16'	●	1	\$246	\$271	\$298	LE20X30N	6.09 x 9.14	20 x 30'	●	1	\$914	\$1,005	\$1,106
LE14X18	4.26 x 5.48	14 x 18'	●	1	\$323	\$355	\$391	LE20X40N	6.09 x 12.19	20 x 40'	●	1	\$1,051	\$1,156	\$1,272
LE16X20	4.88 x 6.09	16 x 20'	●	1	\$427	\$470	\$517								
LE18X20	5.48 x 6.09	18 x 20'	●	1	\$465	\$512	\$563								
LE18X24	5.48 x 7.31	18 x 24'	●	1	\$568	\$625	\$688								
LE20X20	6.09 x 6.09	20 x 20'	●	1	\$537	\$591	\$650								
LE20X30	6.09 x 9.14	20 x 30'	●	1	\$772	\$849	\$934								
LE20X40	6.09 x 12.19	20 x 40'	●	1	\$1,051	\$1,156	\$1,272								

MALLAS MOSQUITERA

MALLA MOSQUITERA DE ALUMINIO

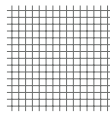

SURTAK

- 100% aluminio.
- Diámetro de hilo 0.22 mm.
- 18 x 14 hilos x pulgada.
- Resistente a la oxidación.
- Revestimiento de protección que fortalece y mejora la apariencia.

CÓDIGO	MEDIDA	DESCRIPCIÓN	📦	SUB. DIST.	MAYOREO	MENUEDO
138104	0.9 x 2.1 m	En rollo	9	\$163	\$179	\$197
138105	1.2 x 2.1 m	En rollo	9	\$214	\$235	\$259

- 100% aluminio.
- Diámetro de hilo 0.22 mm.
- 18 x 14 hilos x pulgada.
- Resistente a la oxidación.
- Revestimiento de protección que fortalece y mejora la apariencia.

CÓDIGO	MEDIDA	DESCRIPCIÓN	📦	SUB. DIST.	MAYOREO	MENUEDO
138100	0.6 x 30 m	En bobina	1	\$1,499	\$1,649	\$1,814
138101	0.9 x 30 m	En bobina	1	\$2,130	\$2,343	\$2,577
138102	1.2 x 30 m	En bobina	1	\$2,880	\$3,168	\$3,485

MALLA MOSQUITERA DE PLÁSTICO



138115
En bobina

- 100% polietileno de alta densidad.
- Peso por m² 0.065 kg.
- 13 x 15 hilos por pulg².
- Tejido tipo tafetán.
- Orillas con remetido para reforzar y mejorar la presentación del producto.
- Elongación máxima del hilo del 20 al 25%.

CÓDIGO	MEDIDA	COLOR	📦	SUB. DIST.	MAYOREO	MENUEDO
138113	0.6 x 30 m	●	1	\$268	\$295	\$325
138114	0.75 x 30 m	●	1	\$323	\$355	\$391
138115	0.9 x 30 m	●	1	\$393	\$432	\$475
138116	1.05 x 30 m	●	1	\$459	\$505	\$556
138117	1.2 x 30 m	●	1	\$535	\$589	\$648
138118	1.5 x 30 m	●	1	\$645	\$710	\$781
138119	1.7 x 30 m	●	1	\$733	\$806	\$887

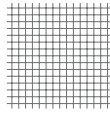

138109
En bobina

- 100% polietileno de alta densidad.
- Peso por m² 0.065 kg.
- 13 x 15 hilos por pulg².
- Tejido tipo tafetán.
- Orillas con remetido para reforzar y mejorar la presentación del producto.
- Elongación máxima del hilo del 20 al 25%.

CÓDIGO	MEDIDA	COLOR	📦	SUB. DIST.	MAYOREO	MENUEDO
138106	0.6 x 30 m	●	1	\$268	\$295	\$325
138107	0.75 x 30 m	●	1	\$323	\$355	\$391
138108	0.9 x 30 m	●	1	\$393	\$432	\$475
138109	1.05 x 30 m	●	1	\$459	\$505	\$556
138110	1.2 x 30 m	●	1	\$535	\$589	\$648
138111	1.5 x 30 m	●	1	\$645	\$710	\$781
138112	1.7 x 30 m	●	1	\$733	\$806	\$887

EXHIBIDOR CON MALLAS MOSQUITERAS

75
PIEZAS



SURTAK



CONTENIDO

CÓDIGO	DESCRIPCIÓN	📦	SUB. DIST.	MAYOREO	MENUEDO
EXHTELAC	74 telas plásticas y metálicas para mosquitero más exhibidor	1	\$2,994	\$58,293	\$64,122

MANGUERAS PARA GAS

MANGUERAS PARA GAS EN ROLLO



SURTAK

MANGUERAS PARA RIEGO
PÁGINA 706

- Manguera tricapa reforzada con tramas de poliéster.
- Alta resistencia a la intemperie de 10°C a 60°C.
- Refuerzo textil para mayor resistencia al quiebre.
- Presión máxima de 150 PSI.



121008

PRECIO POR METRO EN ROLLO DE 50 M

ROLLO

CÓDIGO	MEDIDA	LONGITUD	📦	SUB. DIST.	MAYOREO	MENUEDO
121008	1/4"	50 m	1	\$11	\$12	\$13
121009	5/16"	50 m	1	\$13	\$14	\$15
121010	3/8"	50 m	1	\$14	\$15	\$17
121011	1/2"	50 m	1	\$22	\$24	\$26

MOLINO

MOLINO PARA GRANOS Y NIXTAMAL



- Fabricado en hierro fundido.
- Capacidad de tolva de 500 g.
- Ideal para moler granos de maíz, café, nueces, elote, etcétera.

CÓDIGO	CAPACIDAD DE MOLIENDA	📦	SUB. DIST.	MAYOREO	MENUEDO
MOGRA1	13,600 gramos/min	1	\$645	\$710	\$781

REMACHADORAS

REMACHADORA TIPO ACORDEÓN



- Cuerpo fabricado en aluminio de alta resistencia.
- Sistema de eslabones de acero reforzado para mejor desempeño mecánico.
- Incluye 5 boquillas intercambiables para remaches.
- Llave para cambio de boquillas.
- Mayor fuerza de impacto.

CÓDIGO	BOQUILLAS	📦	SUB. DIST.	MAYOREO	MENUEDO
UPS25	1/8", 5/32", 3/16", 1/4" y 1/4"	1	\$1,982	\$2,180	\$2,398

REMACHADORA TIPO ACORDEÓN



- Cuerpo fabricado en acero con mango de zamak.
- Incluye 5 boquillas intercambiables para remaches.
- Llave para cambio de boquillas.

CÓDIGO	BOQUILLAS	📦	SUB. DIST.	MAYOREO	MENUEDO
112515	1/8", 5/32", 3/16", 1/4" y 15/46" / 3.2, 4.0, 4.8, 6.0 y 6.4 mm	1	\$503	\$553	\$608
112515RK	Kit de refacción para remachadora tipo acordeón	1	\$105	\$116	\$128

REMACHADORAS

REMACHADORA TIPO TIJERA 2 MANOS



112516



112516RK

- Fabricada en acero con mangos de neopreno.
- Reduce el esfuerzo de uso por la acción adicional de palanca.

CÓDIGO	BOQUILLAS	⊞	SUB. DIST.	MAYOREO	MENUDEO
112516	1/8" 5/32" y 3/16" / 3.2, 4.0, 4.8 mm	1	\$279	\$307	\$338
112516RK	Kit de refacción para remachadora tipo tijera	1	\$78	\$86	\$95



REMACHADORA MANUAL



- Cuerpo fabricado en aluminio de alta resistencia.
- Sistema de 2 mordazas templadas para mejor sujeción del remache.
- Incluye 4 boquillas intercambiables para remaches.
- Llave para cambio de boquillas.
- Mayor fuerza de impacto.

CÓDIGO	BOQUILLAS	⊞	SUB. DIST.	MAYOREO	MENUDEO
UPS15	3/32", 1/8", 5/32" y 3/16"	1	\$613	\$674	\$741



REMACHADORAS MANUALES



10"

- Fabricadas en acero con mango de vinil.
- Cabeza móvil para uso en diferentes ángulos.
- Uso a una mano.
- Incluye boquillas y llave especial para cambio de boquilla.



112513



112521

- Fabricadas en acero con mango de vinil.
- Nariz larga que no requiere ajuste de mordaza.
- Incluye 4 boquillas.
- Llave para cambio de boquillas.
- Incluye 60 remaches.

- Con remaches



112520

- Profesional

112513RK

- Cabeza móvil

CÓDIGO	BOQUILLAS	⊞	SUB. DIST.	MAYOREO	MENUDEO
112513	3/32", 1/8", 5/32" y 3/16" / 2.4, 3.2, 4.0 y 4.8 mm	1	\$427	\$470	\$517
112513RK	Kit de refacción para remachadora con cabeza móvil	1	\$64	\$70	\$77

CÓDIGO	BOQUILLAS	⊞	SUB. DIST.	MAYOREO	MENUDEO
112521	3/32", 1/8", 5/32" y 3/16" / 2.4, 3.2, 4.0 y 4.8 mm	1	\$170	\$187	\$206

CÓDIGO	BOQUILLAS	⊞	SUB. DIST.	MAYOREO	MENUDEO
112520	3/32", 1/8", 5/32" y 3/16" / 2.4, 3.2, 4.0 y 4.8 mm	1	\$142	\$156	\$172
112521RK	Kit de refacción para remachadora profesional 10"	1	\$50	\$55	\$61



REMACHADORAS



10"



143401

- Mangos de vinil para mayor comodidad.
- Incluye práctica llave para hacer el cambio de boquilla.

CÓDIGO	DESCRIPCIÓN	⊞	SUB. DIST.	MAYOREO	MENUDEO
143401	Sin remaches	1	\$120	\$132	\$145
143402	Con remaches	1	\$137	\$151	\$166
143401RK	Kit de refacción para remachadora 10"	1	\$55	\$61	\$67

Boquillas	
3/32"	2.4 mm
1/8"	3.2 mm
5/32"	4.0 mm
3/16"	4.8 mm

REMACHES DIÁMETRO 1/8"



- Cuerpo de aluminio.
- Clavo de acero.
- Rango de agarre máximo de 1/8" a 1/2".

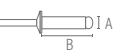

CÓDIGO	ANCHO IN (A)	AGARRE IN (B)	ANCHO MM (A)	AGARRE MM (B)	PIEZAS POR CAJA	PIEZAS POR BOLSA	⊞	SUB. DIST.	MAYOREO	MENUDEO
113400	1/8"	1/8"	3.18	3.18	1000	100	1	\$23	\$25	\$28
113401	1/8"	3/16"	3.18	4.76	1000	100	1	\$24	\$26	\$29
113402	1/8"	1/4"	3.18	6.35	1000	100	1	\$25	\$28	\$31
113403	1/8"	5/16"	3.18	7.94	1000	100	1	\$25	\$28	\$31
113404	1/8"	3/8"	3.18	9.53	1000	100	1	\$26	\$29	\$32
113405	1/8"	1/2"	3.18	12.7	1000	100	1	\$27	\$30	\$33

PRECIO POR BOLSA



REMACHES DIÁMETRO 5/32"



- Cuerpo de aluminio.
- Clavo de acero.
- Rango de agarre máximo de 1/8" a 1/2".

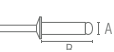

PRECIO POR BOLSA



CÓDIGO	ANCHO IN (A)	AGARRE IN (B)	ANCHO MM (A)	AGARRE MM (B)	PIEZAS POR CAJA	PIEZAS POR BOLSA	⊞	SUB. DIST.	MAYOREO	MENUDEO
113406	5/32"	1/8"	3.97	3.18	1000	100	1	\$30	\$33	\$36
113407	5/32"	1/4"	3.97	6.35	1000	100	1	\$31	\$34	\$37
113408	5/32"	3/8"	3.97	9.53	500	100	1	\$34	\$37	\$41
113409	5/32"	1/2"	3.97	12.7	500	100	1	\$37	\$41	\$45

REMACHES DIÁMETRO 3/16"



- Cuerpo de aluminio.
- Clavo de acero.
- Rango de agarre máximo de 1/8" a 3/4".

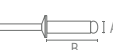

PRECIO POR BOLSA



CÓDIGO	ANCHO IN (A)	AGARRE IN (B)	ANCHO MM (A)	AGARRE MM (B)	PIEZAS POR CAJA	PIEZAS POR BOLSA	⊞	SUB. DIST.	MAYOREO	MENUDEO
113410	3/16"	1/8"	4.76	3.18	500	100	1	\$42	\$46	\$51
113411	3/16"	1/4"	4.76	6.35	500	100	1	\$46	\$51	\$56
113412	3/16"	3/8"	4.76	9.53	500	100	1	\$54	\$59	\$65
113413	3/16"	1/2"	4.76	12.7	500	100	1	\$57	\$63	\$69
113414	3/16"	5/8"	4.76	15.88	250	50	1	\$30	\$33	\$36
113415	3/16"	3/4"	4.76	19.05	250	50	1	\$34	\$37	\$41

REMACHADORAS

REMACHES DIÁMETRO 1/4"



- Cuerpo de aluminio.
- Clavo de acero.
- Rango de agarre máximo de 1/4" a 1/2".

CÓDIGO	ANCHO IN (A)	AGARRE IN (B)	ANCHO MM (A)	AGARRE MM (B)	PIEZAS POR CAJA	PIEZAS POR BOLSA	📦	SUB. DIST.	MAYOREO	MENUDEO
113418	1/4"	1/4"	6.35	6.35	250	50	1	\$48	\$53	\$58
113419	1/4"	3/8"	6.35	9.53	250	50	1	\$51	\$56	\$62
113420	1/4"	1/2"	6.35	12.7	250	50	1	\$54	\$59	\$65



PRECIO POR BOLSA



REMACHES DIÁMETRO 3/16" CABEZA ANCHA



- Cuerpo de aluminio.
- Clavo de acero.
- Rango de agarre máximo de 3/8" a 1/2".
- Mayor área de sujeción.

CÓDIGO	ANCHO IN (A)	AGARRE IN (B)	ANCHO MM (A)	AGARRE MM (B)	PIEZAS POR CAJA	PIEZAS POR BOLSA	📦	SUB. DIST.	MAYOREO	MENUDEO
113416	3/16"	3/8"	4.76	9.53	250	50	1	\$31	\$34	\$37
113417	3/16"	1/2"	4.76	12.7	250	50	1	\$33	\$36	\$40



PRECIO POR BOLSA



SELLADOR DE LLANTAS

SELLADOR DE LLANTAS (PONCHOLINA)



HERRAMIENTAS AUTOMOTRICES PÁGINA 393



107374 107375

- Infla, sella y repara instantánea y temporalmente fugas y pinchaduras.
- Fácil de usar sin gato ni herramienta alguna.
- Válvula antiderrames que se enrosca en cualquier llanta.
- De un solo uso.
- NOM 018 STPS 2015

LATA

CÓDIGO	CONTENIDO	📦	SUB. DIST.	MAYOREO	MENUDEO
107374	337 ml / 12 oz	12	\$60	\$66	\$73
107375	471 ml / 15 oz	12	\$90	\$99	\$109

TIJERAS PARA ESTILISTA



TIJE5 TIJE6

- Tijera de acero inoxidable.
- Mango de Polipropileno.
- Filo suave especial para estilista.

CÓDIGO	MEDIDA	📦	SUB. DIST.	MAYOREO	MENUDEO
TIJE5	5-1/2" / 140 mm	1	\$38	\$42	\$46
TIJE6	6-1/2" / 165 mm	1	\$42	\$46	\$51



TIJERAS

TIJERAS INDUSTRIALES O PARA SASTRERÍA



TIJS11

- Tijera de acero inoxidable
- Mango de aleación de zinc
- Ensamble fuerte con tuerca de seguridad.
- Filos templados para máxima durabilidad.
- Para varios usos en la industria, sastrería y pollería

CÓDIGO	MEDIDA	📦	SUB. DIST.	MAYOREO	MENUDEO
TIJS8	8" / 203 mm	1	\$152	\$167	\$184
TIJS9	9-1/2" / 238 mm	1	\$181	\$199	\$219
TIJS11	11" / 279 mm	1	\$214	\$235	\$259



TIJERAS PARA COSTURA

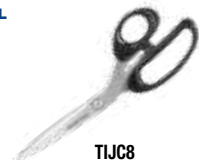

TIJC8

- Tijera de acero inoxidable.
- Mango de Polipropileno.
- Filo suave especial para costura.

CÓDIGO	MEDIDA	📦	SUB. DIST.	MAYOREO	MENUDEO
TIJC8	8" / 203 mm	1	\$87	\$96	\$106
TIJC9	9" / 228 mm	1	\$93	\$102	\$112
TIJC10	10" / 254 mm	1	\$100	\$110	\$121



TIJERAS PARA OFICINA



TIJ06

- Tijera de acero inoxidable.
- Mango 60% de Polipropileno.
- Filo suave especial para oficina.
- Agarre suave.

CÓDIGO	MEDIDA	📦	SUB. DIST.	MAYOREO	MENUDEO
TIJ05	5-1/4" / 133 mm	1	\$53	\$58	\$64
TIJ06	6-1/2" / 165 mm	1	\$60	\$66	\$73
TIJ08	8-1/4" / 209 mm	1	\$66	\$73	\$80



TIJERA MULTIUSOS



- Tijeras multiusos de acero inoxidable con borde liso.
- Mango 60% de Polipropileno.
- Agarre suave.

CÓDIGO	MEDIDA	📦	SUB. DIST.	MAYOREO	MENUDEO
TIJM8	8" / 203 mm	1	\$119	\$131	\$144



TIJERAS PARA COSTURA



T86426 T86427

- Tijera de acero inoxidable.
- Filo suave especial para costura.

CÓDIGO	MEDIDA	📦	SUB. DIST.	MAYOREO	MENUDEO
T86426	6" / 152 mm	12	\$70	\$77	\$85
T86427	7" / 177 mm	12	\$93	\$102	\$112



\$ PVL

TIJERAS PAR COSTURA OJO GRANDE



T83416 T83417

- Tijera de acero inoxidable
- Mango con ojo grande
- Filo suave especial para estilista

CÓDIGO	MEDIDA	📦	SUB. DIST.	MAYOREO	MENUDEO
T83416	6" / 152 mm	12	\$88	\$97	\$107
T83417	7" / 177 mm	12	\$100	\$110	\$121



\$ PVL

PRODUCTOS FERRETEROS Y DE USO GENERAL



TIJERAS

TIJERAS PARA BORDAR



TIJB3

- Tijera de acero inoxidable.
- Filo suave especial para costura.
- Para cortes precisos.



CÓDIGO	MEDIDA	📦	SUB. DIST.	MAYOREO	MENUDEO
TIJB3	3-3/4" / 95 mm	1	\$51	\$56	\$62

TIJERAS PARA ESTILISTA



T841871/2

- Tijera de acero inoxidable.
- Filo suave especial para estilista.



CÓDIGO	MEDIDA	📦	SUB. DIST.	MAYOREO	MENUDEO
T841871/2	7-12" / 190 mm	12	\$88	\$97	\$107

TIJERAS PARA OFICINA



NUEVO



TIJ08F

TIJ07F

TIJ06F

- Tijera de acero inoxidable.
- Mango de Polipropileno.
- Filo suave especial para oficina.



CÓDIGO	MEDIDA	📦	SUB. DIST.	MAYOREO	MENUDEO
TIJ06F	6" / 152 mm	1	\$28	\$31	\$34
TIJ07F	7" / 177 mm	1	\$36	\$40	\$44
TIJ08F	8" / 203 mm	1	\$45	\$50	\$55

TIJERAS PARA UÑAS

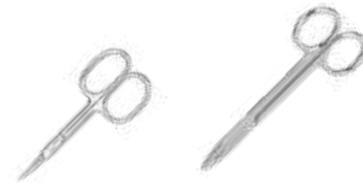

TIJCU3

- Para cutícula

TIJU4

- Para uñas

- Tijera de acero inoxidable.
- Filo suave especial.
- Para cortes precisos.



CÓDIGO	MEDIDA	📦	SUB. DIST.	MAYOREO	MENUDEO
TIJCU3	3-3/4" / 95 mm	1	\$55	\$61	\$67
TIJU4	4-1/2" / 114.3 mm	1	\$61	\$67	\$74

TRAMPAS

TRAMPAS ADHESIVAS PARA ROEDOR



135011

- Para atrapar insectos y roedores hasta en los rincones más difíciles de alcanzar.
- Poderoso adhesivo que no dejara escapar al roedor
- Charola con diseño para completa accesibilidad.
- Sin olor.
- Inofensivo en humanos.



CÓDIGO	DESCRIPCIÓN	📦	SUB. DIST.	MAYOREO	MENUDEO
135011	2 charolas chicas de 10.1 x 7.7 cm	1	\$20	\$22	\$24
135010	2 charolas grandes de 24 x 11.5 cm	1	\$58	\$64	\$70

TRAMPAS PARA RATONES



144460



144461

- Pedal de activación sensible al contacto.
- Resorte tratado termicamente para mayor presión.



CÓDIGO	DESCRIPCIÓN	📦	SUB. DIST.	MAYOREO	MENUDEO
144460	2 ratoneras de 4.5 x 10 cm	10	\$18	\$20	\$22
144461	Ratonera de 8 x 17 cm	5	\$30	\$33	\$36

PRODUCTOS FERRETEROS Y DE USO GENERAL

VENTILADORES

VENTILADOR DE TAMBOR 2 VELOCIDADES, 24"

NOM
USO PROFESIONAL



- Cuerpo de acero aspas de aluminio.
- Base metálica con ruedas de plástico para facilitar su desplazamiento.
- Ideal para bodegas, talleres, comercios, etc..
- Cumplen NOM-003-SCFI.

Esperen fecha de lanzamiento.

SURTEK
NUEVO

CÓDIGO	MEDIDA	POTENCIA	TENSIÓN	FRECUENCIA	RPM	VELOCIDADES	PESO	☑	SUB. DIST.	MAYOREO	MENUDEO
VE124	24"	220 W	127 V	60 Hz	1100	2	11.28 Kg		\$4,335	\$4,769	\$5,246

VENTILADOR DE PEDESTAL 3 VELOCIDADES, 26"

NOM
USO PROFESIONAL



- Cuerpo de acero aspas de aluminio.
- Sistema de oscilación.
- Ideal para bodegas, talleres, comercios, etc..
- Cumplen NOM-003-SCFI.

Esperen fecha de lanzamiento.

SURTEK
NUEVO

CÓDIGO	MEDIDA	POTENCIA	TENSIÓN	FRECUENCIA	RPM	VELOCIDADES	PESO	☑	SUB. DIST.	MAYOREO	MENUDEO
VEPE26	26"	145 W	127 V	60 Hz	1350	3	12.8 Kg		\$3,120	\$3,432	\$3,775

VENTILADOR DE PARED 3 VELOCIDADES, 26"

NOM
USO PROFESIONAL



- Cuerpo de acero aspas de aluminio.
- Sistema de oscilación.
- Ideal para bodegas, talleres, comercios, etc..
- Cumplen NOM-003-SCFI.

Esperen fecha de lanzamiento.

SURTEK
NUEVO

CÓDIGO	MEDIDA	POTENCIA	TENSIÓN	FRECUENCIA	RPM	VELOCIDADES	PESO	☑	SUB. DIST.	MAYOREO	MENUDEO
VEP30	26"	145 W	127 V	60 Hz	1350	3	11 Kg		\$2,809	\$3,090	\$3,399

VENTILADOR 3 EN 1

NOM
USO GENERAL



- Cuerpo de acero aspas de aluminio.
- Sistema de oscilación.
- Ideal para comercios, hogar, etc.
- 1 ventilador con 3 bases diferentes.
- Cumplen NOM-003-SCFI y NOM-001-SCFI.

Esperen fecha de lanzamiento.

SURTEK
NUEVO

CÓDIGO	MEDIDA	POTENCIA	TENSIÓN	FRECUENCIA	RPM	VELOCIDADES	PESO	☑	SUB. DIST.	MAYOREO	MENUDEO
VE18	18"	65 W	127 V	60 Hz	1400	3	4.36 Kg		\$936	\$1,030	\$1,133

ZANCOS CON ELEVACIÓN

ZANCOS CON ELEVACIÓN

USO PROFESIONAL



131000

- Zancos ajustables con doble sistema de seguridad.
- Capacidad de 105 kg / 230 lb.
- Cuerpo de aluminio.
- Cuenta con cinchos de agarre para mayor seguridad, así como con una abrazadera con esponja en el área de la pantorrilla para mayor confort.
- Soporte ajustable para alcanzar la altura deseada.

SURTEK
* \$ PVL

CÓDIGO	DESCRIPCIÓN	☑	SUB. DIST.	MAYOREO	MENUDEO	
*131000	Elevación 18" a 30"		1	\$5,727	\$6,300	\$6,930

CÓDIGO	DESCRIPCIÓN	☑	SUB. DIST.	MAYOREO	MENUDEO	
Repuesto						
**RBZANCO	Zapata de repuesto		2	\$285	\$314	\$345



CÓDIGO	DESCRIPCIÓN	☑	SUB. DIST.	MAYOREO	MENUDEO	
Repuesto						
**RPZANCO	Repuesto pie zanco		2	\$575	\$633	\$696

PRODUCTOS FERRETEROS Y DE USO GENERAL



TU SEGURIDAD Y ESTILO, NOS IMPORTA

CLASE DE VENTA	CLASE DE HERRAMIENTAS	PAG	MARCA			
			Lock	Prolok	ProForza	
Accesorios para puertas y ventanas	Carretilla para portón y ventana	859	•			
	Fijapuertas y topes	859	•			
	Guardapolvos	860	•			
	Letras y números	861	•			
	Manija para ventana	862	•			
	Mirillas	862	•			
	Pasadores de seguridad	862	•			
	Pasadores para herrería	863	•			
	Picaportes	863	•			
	Portacandados	864	•			
Accesorios y herrajes para closet	Carretilla para closet	864	•			
	Ganchos percheros	865	•			
	Rieles y tubos para closet	865	•			
Barras antipánico	Barras antipánico	866	•	•		
Bisagras	Bisagras de acero	867	•			
	Bisagras de acero inoxidable	868			•	
	Bisagras de acero inoxidable doble acción	869	•			
	Bisagras de acero para herrería	869	•			
	Bisagras bidimensionales	870	•			
Buzones	Buzones	871	•			
Cajas	Cajas fuertes	871	•			
	Cajas para dinero	871	•			
	Cajas para llaves	871	•			
	Candados con alarma	872	•			
Candados	Candados de acero	873	•	•		
	Candados de alta seguridad	876	•			
	Candados de aluminio	877	•			
	Candados de cable	878	•			
	Candados de combinación	878	•			
	Candados de latón	879	•	•		
	Candados impermeables	882	•			
	Candados laminados	883	•	•		
	Candados no. 9	884	•			
	Candados para bicicleta	884	•			
	Candados para cortina	884	•	•		
	Candado para motocicleta	886	•			
	Cerraduras y accesorios para muebles	Cerraduras para mueble	886	•		
		Jaladeras	887	•		
Jaladeras tipo botón		887	•			
Cerraduras y cerrojos	Cerraduras de barra	888	•	•		
	Cerraduras de manijas	889	•	•	•	
	Cerraduras de pomo	895	•	•		
	Cerraduras de sobreponer alta seguridad	900	•			
	Cerraduras de sobreponer clásicas	902	•			
	Cerraduras de sobreponer instala fácil	902	•			
	Cerraduras digitales	904	•			
	Cerraduras para puertas de aluminio	905	•			
	Cerrojos	906	•	•		
	Cerraduras residenciales	907	•	•	•	
Cierrapuertas hidráulicos	Cierrapuertas hidráulicos	911	•	•		
Cilindros	Cilindros	912	•			
Contras eléctricas	Contras eléctricas	912	•			

urrea.com

Estamos mejorando constantemente nuestros productos, es por esto que la información, imagen, características y disponibilidad de los mismos pueden cambiar sin previo aviso.

GARANTÍAS

LOCK, PROLOK Y PROFORZA

Grupo Urrea División Herramientas y Cerrajería **garantiza que los productos que ofrece en sus marcas Proforza, Lock y Prolok están libres de defectos de mano de obra y materiales.** Se compromete a reemplazar o reparar cualquier producto que haya fallado durante su vida útil por defectos asignables a mano de obra y materiales, siempre que se usen en condiciones normales y de acuerdo con la garantía específica del producto en particular, sin cargo alguno y directamente en el lugar de compra o con un distribuidor autorizado.

Los productos de nuestra línea cerrajera **están diseñados para ofrecer la mayor seguridad** a los usuarios y con la mejor calidad. Se elaboran a partir de los mejores materiales y con personal altamente competente, capacitado y experimentado.

El producto no tiene garantía si:

- El producto ha sido utilizado en condiciones distintas a las normales, por el desgaste natural de sus partes, mantenimiento y almacenamiento que propicie daño al producto por humedad o polvo que derive en corrosión o erosión. Además de cualquier otra actividad de post venta, transportación y manipulación.
- El producto no ha sido instalado u operado de acuerdo al instructivo de uso que lo acompaña.

- El producto ha sido alterado por reemplazo de partes o reparado por personas no autorizadas.

Nuestra garantía está sujeta a las siguientes condiciones:

- Los productos deben estar identificados desde su origen con la marca permanente **Proforza, Lock y Prolok.**
- Que la falla haya sido resultado de un defecto de fabricación, ya sea de su mano de obra o materiales.

Proforza, Lock y Prolok se reservan el derecho de no reparar o reemplazar el producto que haya sido **abusado, modificado, excedido o usado incorrectamente** o sin el mantenimiento adecuado.

Algunos productos como herrajes, accesorios, bisagras, entre otros que contienen partes móviles están sujetos a desgastarse por su uso normal por lo que es de esperarse que el usuario reemplace estos productos una vez agotada su vida útil.

Proforza, Lock y Prolok no son responsables por los daños y accidentes personales que puedan resultar de un uso inadecuado, abuso, alteración o uso más allá de la vida esperada de sus productos.

TABLA

DE RENDIMIENTO

ProForza						
SEGURIDAD	LÍNEA ARQUITECTÓNICA ARCHITECTURAL LINE		GARANTÍA	SEGURIDAD	LÍNEA ARQUITECTÓNICA ARCHITECTURAL LINE	
USO	ALTA SEGURIDAD HIGH SECURITY	SEGURIDAD ESTÁNDAR STANDARD SECURITY		USO	ALTA SEGURIDAD HIGH SECURITY	SEGURIDAD ESTÁNDAR STANDARD SECURITY
Bisagras de acero		●	15 AÑOS DE GARANTÍA	Conjuntos	●	
Cerrojos	●		50 AÑOS DE GARANTÍA	Manijas	●	
Cilindros	●					
						50 AÑOS DE GARANTÍA

*Garantía contra defecto de fabricación (mano de obra y materiales).
*Garantía válida salvo que el empaque del producto especifique una diferente.



SEGURIDAD	SEGURIDAD EXTREMA EXTREME SECURITY		ALTA SEGURIDAD HIGH SECURITY		SEGURIDAD ESTÁNDAR STANDARD SECURITY		GARANTÍA
	USO		USO		USO		
	LÍNEA COMERCIAL	LÍNEA RESIDENCIAL	LÍNEA ARQUITECTÓNICA	LÍNEA COMERCIAL	LÍNEA RESIDENCIAL	LÍNEA ARQUITECTÓNICA	
Herrajes y accesorios							5 AÑOS DE GARANTÍA
Accesorios para mueble				●			10 AÑOS DE GARANTÍA
Bisagras de acero				●	●		
Bisagras bidimensionales							●
Candados de combinación							●
Candados de acero	●	●		●	●		●
Candados de latón	●	●					●
Candados impermeables							●
Candados laminados							●
Candados no. 9							●
Barras antipánico							●
Bisagra de piso vaivén							●
Cerraduras de barra							●
Cerrojos para embutir				●	●		●
Cerraduras de pomo							●
Cerraduras de sobreponer							●
Cerraduras para mueble							●
Cerraduras para puertas de aluminio							●
Cerrojos						●	●
Cilindros				●	●		●
Conjuntos					●		●
Gatillos			●	●	●		
Manijas			●	●	●	●	●
							20 AÑOS DE GARANTÍA
							25 AÑOS DE GARANTÍA

Prolok

SEGURIDAD	SEGURIDAD ESTÁNDAR STANDARD SECURITY		GARANTÍA	SEGURIDAD	SEGURIDAD ESTÁNDAR STANDARD SECURITY		GARANTÍA
USO	LÍNEA COMERCIAL	LÍNEA RESIDENCIAL		USO	LÍNEA COMERCIAL	LÍNEA RESIDENCIAL	
Bisagras de acero	●	●	5 AÑOS DE GARANTÍA	Cerraduras de pomo		●	20 AÑOS DE GARANTÍA
Barras antipánico	●			Cerrojos		●	
Candados de acero	●	●	10 AÑOS DE GARANTÍA	Gatillos	●	●	
Candados de latón		●		Manijas		●	
Candados laminados		●					

*Garantía contra defecto de fabricación (mano de obra y materiales).
*Garantía válida salvo que el empaque del producto especifique una diferente.

LÍNEAS

(ICONOGRAFÍA)

SIEMPRE FUNCIONA

Las mejores opciones para tu negocio, cerraduras y accesorios diseñados para ofrecer **seguridad, tranquilidad** en lugares de alto tráfico como oficinas, hoteles, salones, hospitales y más, fabricados bajo estrictos estándares de calidad.



COMERCIAL



SIEMPRE PROTEGE

Productos ideales para tu hogar, **cerraduras y accesorios de gran resistencia y duración**, los cuales exceden las expectativas del usuario por su excelente rendimiento y seguridad. Diseñados y fabricados enfocándose a satisfacer cualquier necesidad de uso residencial.



RESIDENCIAL



SIEMPRE A LA VANGUARDIA

El **equilibrio perfecto siempre**, cerraduras con diseño e innovación que las hacen la opción perfecta para los proyectos de una línea arquitectónica siempre segura y vanguardista.



ARQUITECTÓNICA



CANDADOS

SEGUROS

Las características de seguridad que ofrecen los candados Lock, según su uso, condiciones y manipulación.



LLAVES

SEGURAS

Nuestros productos indican el tipo de llave y el número de copias que se suministran con cada producto. Buscando siempre ofrecerte soluciones para satisfacer tus necesidades según el tipo de uso requerido.



CILINDROS

SEGUROS

Para cada necesidad, una solución, por eso indicamos el tipo de cilindro de llave y el número de teclas, pernos o discos que componen a cada uno de nuestros productos.



NOVEDADES

Indica las familias de productos nuevos y mejorados.



FONDO

DE PUBLICIDAD

Indica los productos que aplican para fondo de publicidad.



INFORMACIÓN



Indica información técnica,
de uso y recomendaciones.



Estamos mejorando constantemente nuestros productos, es por esto que la información, imagen, características y disponibilidad de los mismos pueden cambiar sin previo aviso.

SOLUCIONES
PARA TU TRANQUILIDAD



*Siempre
seguro*

CARRETIILLAS PARA PORTÓN Y VENTANA

CARRETIILLAS PARA PORTÓN

LÍNEA RESIDENCIAL

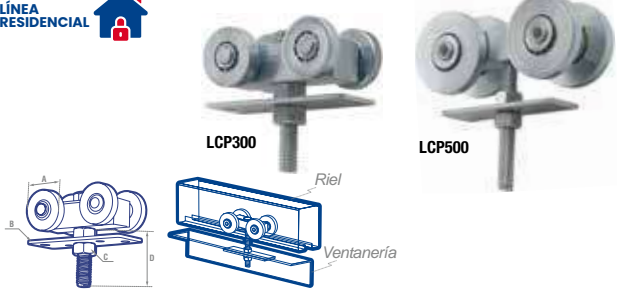

CÓDIGO	RUEDAS (A) diámetro	BALINES	CUERPO	PLACA (B) calibre	TUERCA (C)	TORNILLO (D)
LCP300	1-7/8"	3/16"	3/4"	12	3/8"	3/8" x 3-11/16"
LCP500	15/16"	1/8"	5/8"	14	5/16"	5/16" x 2-3/16"

- Cuerpo de acero cuadrado.
- Placa de acero al carbón.
- Rueda de acero con balines.
- Tuercas y tornillos de acero al carbón con cabeza hexagonal.

CÓDIGO	CAPACIDAD DE CARGA	UNIDAD	SUB. DIST.	MAYOREO	MENUDEO
LCP300	300 kg	10	\$82	\$90	\$99
LCP500	500 kg	10	\$229	\$252	\$277

CARRETIILLA PARA VENTANA

LÍNEA RESIDENCIAL

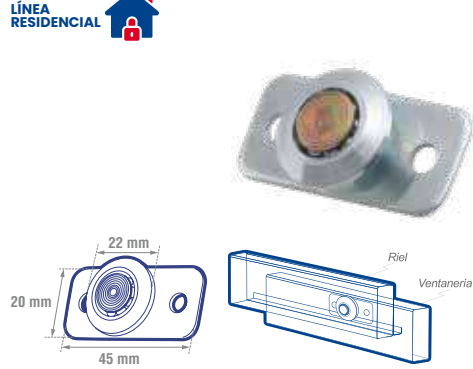

CÓDIGO	DIÁMETRO	BALINES	CALIBRE	PREFORACIÓN
LCV20	7/8"	1/8"	14	3/16"

- Cuerpo de lámina calibre 14 acero al carbón.
- Perforaciones de 3/16" para fijarse a la ventana.
- Rueda de acero con balines.

CÓDIGO	CAPACIDAD DE CARGA	UNIDAD	SUB. DIST.	MAYOREO	MENUDEO
LCV20	20 kg	10	\$10	\$11	\$12

FIJAPUERTAS Y TOPES

FIJAPUERTAS

LÍNEA RESIDENCIAL

INCLUYE ACCESORIOS DE INSTALACIÓN

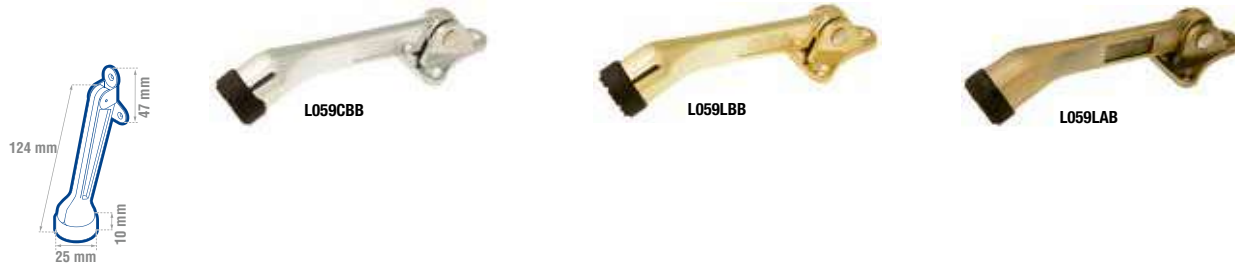

- Cuerpo de zamac con punta de caucho antiderrapante.

CÓDIGO	FUNCIÓN	ACABADO	EMPAQUE	UNIDAD	SUB. DIST.	MAYOREO	MENUDEO
L059CBB	Para puerta	Níquel satinado	Blistér	1	\$104	\$114	\$125
L059LBB	Para puerta	Latón brillante	Blistér	1	\$104	\$114	\$125

TOPE MAGNÉTICO PARA PUERTA

LÍNEA RESIDENCIAL

INCLUYE ACCESORIOS DE INSTALACIÓN

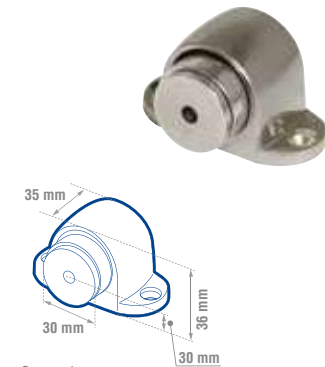

- Cuerpo de zamac.
- Tope con resorte y de acción magnética que fija la puerta previene daños en puerta y paredes

CÓDIGO	FUNCIÓN	ACABADO	EMPAQUE	UNIDAD	SUB. DIST.	MAYOREO	MENUDEO
L1054LCS	De piso	Níquel satinado	Blistér	6	\$96	\$106	\$117

TOPES TIPO CATARINA

LÍNEA RESIDENCIAL

INCLUYE ACCESORIOS DE INSTALACIÓN



- Cuerpo de zamac.
- Refuerzo de hule para protección de la puerta.

CÓDIGO	FUNCIÓN	ACABADO	EMPAQUE	UNIDAD	SUB. DIST.	MAYOREO	MENUDEO
L054CSB	De piso	Níquel satinado	Blistér	1	\$43	\$47	\$52
L054LBB	De piso	Latón brillante	Blistér	1	\$43	\$47	\$52
L054LAB	De piso	Latón antiguo	Blistér	1	\$43	\$47	\$52

GUARDAPOLVOS

GUARDAPOLVOS AUTOMÁTICOS

LÍNEA RESIDENCIAL 



Sistema Antibloqueo

permite un mejor desplazamiento y aumenta el tiempo de vida de la puerta y el guardapolvo.

- Perfil de aluminio y goma de PVC de alta resistencia.
- Fácil de recortar para instalación en puertas de menor dimensión.
- Sistema automático, al abrir la puerta se levanta y al cerrar se baja
- Evita la entrada de polvo, tierra, insectos, roedores y corrientes de aire.
- Para uso en puertas de ingreso, recámaras, patios, balcones, oficina, hogar, industria, etc.

GRANEL

CÓDIGO	LONGITUD	ACABADO	⊞	SUB. DIST.	MAYOREO	MENUDEO
12GP	90 cm	Aluminio	10	\$126	\$139	\$153
LGPA100A	100 cm	Aluminio	10	\$153	\$168	\$185
LGPA100B	100 cm	Blanco	10	\$131	\$144	\$158
LGPA100N	100 cm	Negro	10	\$131	\$144	\$158
LGPA100D	100 cm	Dorado	10	\$131	\$144	\$158
14GP	100 cm	Bronce	10	\$131	\$144	\$158

GUARDAPOLVOS CLÁSICOS

LÍNEA RESIDENCIAL 

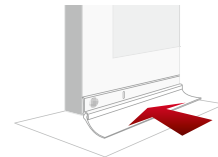

- Perfil de aluminio y goma de PVC de alta resistencia.
- Fácil de recortar para instalación en puertas de menor dimensión.
- Evita la entrada de polvo, tierra, insectos, roedores y corrientes de aire.
- Para uso en puertas de ingreso, recámaras, patios, balcones, oficina, hogar, industria, etc.

GRANEL

CÓDIGO	LONGITUD	ACABADO	⊞	SUB. DIST.	MAYOREO	MENUDEO
10GP	90 cm	Aluminio	10	\$42	\$46	\$51
LGP100A	100 cm	Aluminio	10	\$42	\$46	\$51
LGP100B	100 cm	Blanco	10	\$42	\$46	\$51
LGP100N	100 cm	Negro	10	\$42	\$46	\$51
LGP100D	100 cm	Dorado	10	\$42	\$46	\$51



TÚ ELIGES
EL MEJOR ESTILO

LETRAS Y NÚMEROS

LETRAS DE 4" BOLD

LÍNEA RESIDENCIAL



L70AC L70BC L70CC

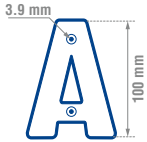

CÓDIGO	FUNCIÓN	ACABADO	EMPAQUE	📦	SUB. DIST.	MAYOREO	MENUDEO
L70AC	Letra A	Níquel satinado	Blistér	5	\$69	\$76	\$84
L70BC	Letra B	Níquel satinado	Blistér	5	\$69	\$76	\$84
L70CC	Letra C	Níquel satinado	Blistér	5	\$69	\$76	\$84
L70DC	Letra D	Níquel satinado	Blistér	5	\$69	\$76	\$84

NÚMEROS DE 4" BOLD

LÍNEA RESIDENCIAL



L601C L602C L603C

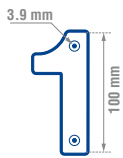

CÓDIGO	FUNCIÓN	ACABADO	EMPAQUE	📦	SUB. DIST.	MAYOREO	MENUDEO
L600C	Número 0	Níquel satinado	Blistér	5	\$69	\$76	\$84
L601C	Número 1	Níquel satinado	Blistér	5	\$69	\$76	\$84
L602C	Número 2	Níquel satinado	Blistér	5	\$69	\$76	\$84
L603C	Número 3	Níquel satinado	Blistér	5	\$69	\$76	\$84
L604C	Número 4	Níquel satinado	Blistér	5	\$69	\$76	\$84
L605C	Número 5	Níquel satinado	Blistér	5	\$69	\$76	\$84
L606C	Número 6	Níquel satinado	Blistér	5	\$69	\$76	\$84
L607C	Número 7	Níquel satinado	Blistér	5	\$69	\$76	\$84
L608C	Número 8	Níquel satinado	Blistér	5	\$69	\$76	\$84
L609C	Número 9	Níquel satinado	Blistér	5	\$69	\$76	\$84

NÚMEROS DE 4" SLIM

LÍNEA RESIDENCIAL



L6801CS L6802CS L6803CS

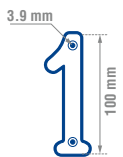

CÓDIGO	FUNCIÓN	ACABADO	EMPAQUE	📦	SUB. DIST.	MAYOREO	MENUDEO
L6800CS	Número 0	Níquel satinado	Blistér	5	\$64	\$70	\$77
L6801CS	Número 1	Níquel satinado	Blistér	5	\$64	\$70	\$77
L6802CS	Número 2	Níquel satinado	Blistér	5	\$64	\$70	\$77
L6803CS	Número 3	Níquel satinado	Blistér	5	\$64	\$70	\$77
L6804CS	Número 4	Níquel satinado	Blistér	5	\$64	\$70	\$77
L6805CS	Número 5	Níquel satinado	Blistér	5	\$64	\$70	\$77
L6806CS	Número 6	Níquel satinado	Blistér	5	\$64	\$70	\$77
L6807CS	Número 7	Níquel satinado	Blistér	5	\$64	\$70	\$77
L6808CS	Número 8	Níquel satinado	Blistér	5	\$64	\$70	\$77
L6809CS	Número 9	Níquel satinado	Blistér	5	\$64	\$70	\$77

LETRAS DE 4" SLIM

LÍNEA RESIDENCIAL



L701ACS L701BCS L701CCS



L701ALB L701BLB L701CLB

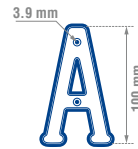

CÓDIGO	FUNCIÓN	ACABADO	EMPAQUE	📦	SUB. DIST.	MAYOREO	MENUDEO
L701ACS	Letra A	Níquel satinado	Blistér	5	\$64	\$70	\$77
L701BCS	Letra B	Níquel satinado	Blistér	5	\$64	\$70	\$77
L701CCS	Letra C	Níquel satinado	Blistér	5	\$64	\$70	\$77
L701DCS	Letra D	Níquel satinado	Blistér	5	\$64	\$70	\$77
L701ALB	Letra A	Latón brillante	Blistér	5	\$51	\$56	\$62
L701BLB	Letra B	Latón brillante	Blistér	5	\$51	\$56	\$62
L701CLB	Letra C	Latón brillante	Blistér	5	\$51	\$56	\$62
L701DLB	Letra D	Latón brillante	Blistér	5	\$51	\$56	\$62



SIEMPRE A LA VANGUARDIA

NÚMEROS DE 4" SLIM

LÍNEA RESIDENCIAL



L6801LB L6802LB L6803LB

CÓDIGO	FUNCIÓN	ACABADO	EMPAQUE	📦	SUB. DIST.	MAYOREO	MENUDEO
L6800LB	Número 0	Latón brillante	Blistér	5	\$51	\$56	\$62
L6801LB	Número 1	Latón brillante	Blistér	5	\$51	\$56	\$62
L6802LB	Número 2	Latón brillante	Blistér	5	\$51	\$56	\$62
L6803LB	Número 3	Latón brillante	Blistér	5	\$51	\$56	\$62
L6804LB	Número 4	Latón brillante	Blistér	5	\$51	\$56	\$62
L6805LB	Número 5	Latón brillante	Blistér	5	\$51	\$56	\$62
L6806LB	Número 6	Latón brillante	Blistér	5	\$51	\$56	\$62
L6807LB	Número 7	Latón brillante	Blistér	5	\$51	\$56	\$62
L6808LB	Número 8	Latón brillante	Blistér	5	\$51	\$56	\$62
L6809LB	Número 9	Latón brillante	Blistér	5	\$51	\$56	\$62

CERRAJERÍA

MANIJA PARA VENTANA

MANIJA PARA VENTANA TIPO PERICO

LÍNEA RESIDENCIAL



- Cuerpo de lámina calibre 14 y perno remachado
- Para asegurar el cierre de ventanas corredizas.

CÓDIGO	ACABADO	MEDIDA	📦	SUB. DIST.	MAYOREO	MENUDEO
MAVEP	Galvanizado	12.6 x 1.3 x 4.8 cm	10	\$25	\$28	\$31

MIRILLAS

MIRILLAS

LÍNEA RESIDENCIAL

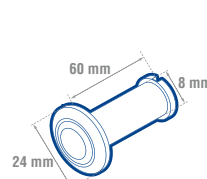

- Cuerpo de latón.
- Lente con ángulo de visibilidad de 200°.
- Para puertas de 35 mm a 45 mm.

CÓDIGO	ACABADO	EMPAQUE	📦	SUB. DIST.	MAYOREO	MENUDEO
LM200NSB	Níquel satinado	Blistér	6	\$110	\$121	\$133
LM200LBB	Latón brillante	Blistér	6	\$110	\$121	\$133
LM200LAB	Latón antiguo	Blistér	6	\$110	\$121	\$133

PASADORES DE SEGURIDAD



PASADORES SOBREPONER CON CADENA

LÍNEA RESIDENCIAL

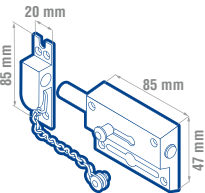

- Cuerpo de zamac reforzado.
- Cadena reforzada para mayor seguridad.
- Ideal para puertas principales y oficinas

CÓDIGO	FUNCIÓN	ACABADO	EMPAQUE	📦	SUB. DIST.	MAYOREO	MENUDEO
L048CSB	Pasador	Níquel satinado	Blistér	1	\$159	\$175	\$193
L048LBB	Pasador	Latón brillante	Blistér	1	\$159	\$175	\$193
L048LAB	Pasador	Latón antiguo	Blistér	1	\$159	\$175	\$193

PASADORES DE SEGURIDAD PARA PUERTAS ABATIBLES

LÍNEA RESIDENCIAL

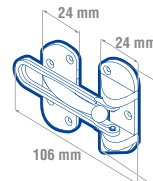

- Cuerpo de zamac reforzado.
- Ideal para puertas principales y oficinas

CÓDIGO	FUNCIÓN	ACABADO	EMPAQUE	📦	SUB. DIST.	MAYOREO	MENUDEO
L044CSB	Seguridad	Níquel satinado	Blistér	1	\$130	\$143	\$157
L044LBB	Seguridad	Latón brillante	Blistér	1	\$130	\$143	\$157
L044LAB	Seguridad	Latón antiguo	Blistér	1	\$130	\$143	\$157

PASADORES DE SEGURIDAD

PASADORES DE SOBREPONER DE BARRA

LÍNEA RESIDENCIAL



L036NIB

L036LBB

L036D

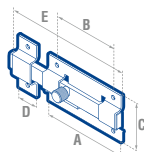

MEDIDA	A	B	C	D	E					
mm	pulg	mm	pulg	mm	pulg					
5 cm	51	2.00	36	1.45	36	1.42	13	0.52	67	2.66
8 cm	75	2.95	56	2.20	42	1.65	19	0.76	106	4.17
12 cm	126	4.96	96	3.78	65	2.56	28	1.13	187	7.36

- Cuerpo de lámina de acero con refuerzo.
- Botón de seguridad moleteado con cuerda.

CÓDIGO	ACABADO	MEDIDA	EMPAQUE	SUB. DIST.	MAYOREO	MENUDEO	
L035NIB	Niquel satinado	5 cm	Blistér	1	\$34	\$37	\$41
L036NIB	Niquel satinado	8 cm	Blistér	1	\$59	\$65	\$72
L038NIB	Niquel satinado	12 cm	Blistér	1	\$80	\$88	\$97
L035LBB	Latón brillante	5 cm	Blistér	1	\$34	\$37	\$41
L036LBB	Latón brillante	8 cm	Blistér	1	\$59	\$65	\$72
L038LBB	Latón brillante	12 cm	Blistér	1	\$80	\$88	\$97
L035D	Dorado	5 cm	Blistér	1	\$34	\$37	\$41
L036D	Dorado	8 cm	Blistér	1	\$59	\$65	\$72
L038D	Dorado	12 cm	Blistér	1	\$80	\$88	\$97



PASADORES PARA HERRERÍA

PASADORES TIPO MAUSER

LÍNEA RESIDENCIAL



LPM85

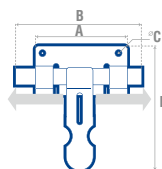

CÓDIGO	A	B	C	D
mm	mm	mm	mm	mm
LPM85	87	15	5	89
LPM100	105	24	5	113
LPM130	130	28	6	148
LPM145	146	28	6	148

- Cuerpo de placa de acero calibre 14 troquelado en una sola pieza.
- Barra de acero al carbón.
- Doble ceja barrenada para candado.
- Abre-cierra en 2 pasos.
- Para instalación en puerta izquierda o derecha.
- De fácil instalación con tornillos, remaches o soldadura.

GRANEL

CÓDIGO	ACABADO	MEDIDA	SUB. DIST.	MAYOREO	MENUDEO	
LPM85	Galvanizado	8.5 cm	5	\$26	\$29	\$32
LPM100	Galvanizado	10 cm	5	\$41	\$45	\$50
LPM130	Galvanizado	13 cm	5	\$73	\$80	\$88
LPM145	Galvanizado	14.5 cm	5	\$79	\$87	\$96

PASADORES PARA VENTANA

LÍNEA RESIDENCIAL



PAVEC1

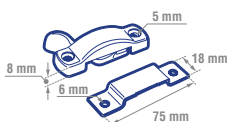

- Cuerpo de zamac.
- Contra para un mejor cierre.
- Pasador para ventanas abatibles.

CÓDIGO	FUNCIÓN	ACABADO	MEDIDA	SUB. DIST.	MAYOREO	MENUDEO	
PAVEN1	Sin contra	Natural	7.3 x 1.6 x 4 cm	10	\$61	\$67	\$74
PAVEN2	Con contra	Natural	7.3 x 1.6 x 4 cm	10	\$69	\$76	\$84
PAVEC1	Sin contra	Cromada	7.5 x 1.6 x 4 cm	10	\$69	\$76	\$84
PAVEC2	Con contra	Cromada	7.5 x 1.6 x 4 cm	10	\$76	\$84	\$92

PASADOR OCULTO PARA PUERTA Y VENTANA

LÍNEA RESIDENCIAL

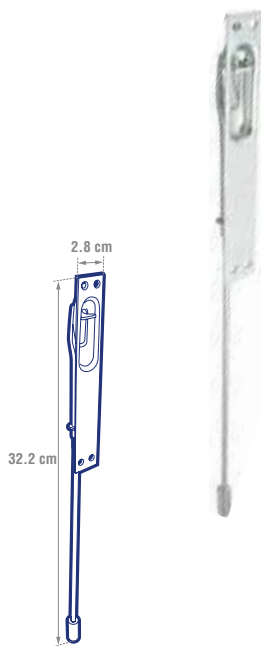

32.2 cm

- Cuerpo de zamac, birlo de 3/8, barra roscada para ajuste de mecanismo.
- Para fijar en puertas y ventanas de herrería.

GRANEL

CÓDIGO	ACABADO	MEDIDA	SUB. DIST.	MAYOREO	MENUDEO	
PAOC	Galvanizado	33.2 x 2.8 cm	10	\$101	\$111	\$122

PICAPORTES

PICAPORTES SÓLIDOS CON MECANISMO DE PALANCA

LÍNEA RESIDENCIAL

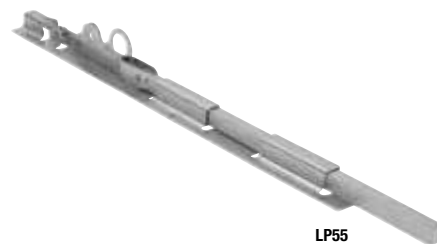

LP55

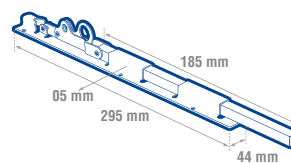

- Cuerpo de placa de acero calibre 14.
- Barra cuadrada sólida de 1/2" de acero.
- Mecanismo de palanca para abrir y cerrar.
- Con orificio para candado cuerpo troquelado en una sola pieza.
- De fácil instalación con tornillos, remaches o soldadura.
- Ideales para portones, rejas, puertas, ventanas, ventanales, etc.

GRANEL

CÓDIGO	ACABADO	MEDIDA	SUB. DIST.	MAYOREO	MENUDEO	
LP30	Galvanizado	30 cm	5	\$93	\$102	\$112
LP40	Galvanizado	40 cm	5	\$108	\$119	\$131
LP55	Galvanizado	55 cm	5	\$148	\$163	\$179

PORTACANDADOS

PORTACANDADOS REFORZADOS

LÍNEA RESIDENCIAL

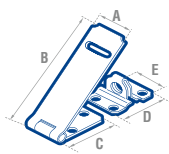

LPC412NIB

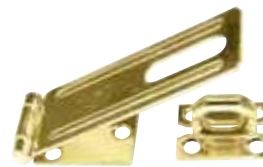

LPC412LBB

MEDIDA	A	B	C	D	E
mm	mm	mm	mm	mm	mm
1-3/4"	19	0.75	49	1.92	20
2-1/2"	25	1.00	63	2.49	31
3-1/4"	38	1.50	87	3.43	38
4-1/2"	38	1.50	115	4.56	37
6"	45	1.77	158	6.22	78

- Cuerpo fabricado en lámina de acero.
- Acabado resistente a la intemperie.
- Ideales para portones, puertas y ventanas.

CÓDIGO	ACABADO	MEDIDA	EMPAQUE	SUB. DIST.	MAYOREO	MENUDEO
LPC134NIB	Niquel satinado	1-3/4"	Blisters	1	\$20	\$22
LPC212NIB	Niquel satinado	2-1/2"	Blisters	1	\$24	\$26
LPC314NIB	Niquel satinado	3-1/4"	Blisters	1	\$37	\$41
LPC412NIB	Niquel satinado	4-1/2"	Blisters	1	\$42	\$46

CÓDIGO	ACABADO	MEDIDA	EMPAQUE	SUB. DIST.	MAYOREO	MENUDEO
LPC134LBB	Latón brillante	1-3/4"	Blisters	1	\$22	\$24
LPC212LBB	Latón brillante	2-1/2"	Blisters	1	\$30	\$33
LPC314LBB	Latón brillante	3-1/4"	Blisters	1	\$45	\$50
LPC412LBB	Latón brillante	4-1/2"	Blisters	1	\$50	\$55

CARRETILOS PARA CLÓSET

JUOGO DE CARRETILO PARA CLÓSET DOBLE

LÍNEA RESIDENCIAL

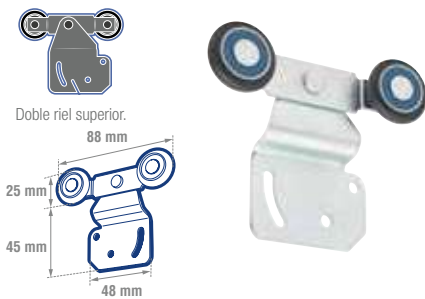

- Cuerpo de lámina galvanizada calibre 14.
- Llantas fabricadas de nailon.
- Incluyen tope, guía y tornillos.
- Para instalación en puerta derecha o izquierda.
- Carretillas para clóset compatibles con rieles de tipo JJ.
- Deslizamiento sencillo una vez instalado.

CÓDIGO	BALERO	NÚMERO DE BALEROS	CARGA MÁXIMA	SUB. DIST.	MAYOREO	MENUDEO
CCLD	15/16"	2	30 kg x hoja	1	\$263	\$289

JUOGO DE CARRETILO PARA CLÓSET SENCILLO

LÍNEA RESIDENCIAL

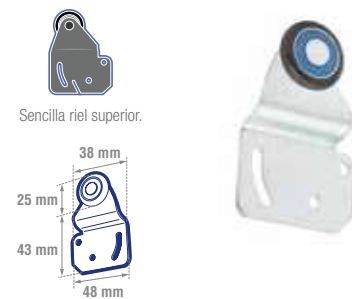

- Cuerpo de lámina galvanizada calibre 14.
- Llantas fabricadas de nailon.
- Incluyen tope, guía y tornillos.
- Para instalación en puerta derecha o izquierda.
- Carretillas para clóset compatibles con rieles de tipo JJ.
- Deslizamiento sencillo una vez instalado.

CÓDIGO	BALERO	NÚMERO DE BALEROS	CARGA MÁXIMA	SUB. DIST.	MAYOREO	MENUDEO
CCLS	15/16"	1	30 kg x hoja	1	\$148	\$163

JUOGO DE CARRETILO PARA CLÓSET AL PISO

LÍNEA RESIDENCIAL



- Cuerpo de lámina galvanizada calibre 16.
- Llantas fabricadas de nailon.
- Incluyen tope, guía y tornillos.
- Para instalación en puerta derecha o izquierda.
- Carretillas para clóset compatibles con rieles de tipo JJ.
- Deslizamiento sencillo una vez instalado.

CÓDIGO	BALERO	NÚMERO DE BALEROS	CARGA MÁXIMA	SUB. DIST.	MAYOREO	MENUDEO
CCLP	15/16"	1	20 kg x hoja	1	\$93	\$102

CARRETILO PARA CLÓSET RIEL TT 4 BALEROS

LÍNEA RESIDENCIAL



- Fabricadas en lámina de acero calibre 14.
- Llantas de resina acetilica.
- Carretillas para clóset compatibles con rieles de tipo TT.
- Incluye tornillo de ajuste.
- Deslizamiento sencillo una vez instalado.

CÓDIGO	BALERO	NÚMERO DE BALEROS	CARGA MÁXIMA	SUB. DIST.	MAYOREO	MENUDEO
CCLORT4	15/16"	4	20 kg.	1	\$44	\$48

CARRETILO PARA CLÓSET RIEL TT 2 BALEROS

LÍNEA RESIDENCIAL



- Fabricadas en lámina de acero calibre 14.
- Llantas de resina acetilica.
- Carretillas para clóset compatibles con rieles de tipo TT.
- Incluye tornillo de ajuste.
- Deslizamiento sencillo una vez instalado.

CÓDIGO	BALERO	NÚMERO DE BALEROS	CARGA MÁXIMA	SUB. DIST.	MAYOREO	MENUDEO
CCLORT2	15/16"	2	20 kg.	1	\$31	\$34

GANCHOS PERCHEROS

GANCHOS PERCHEROS SOMBRERO Y ABRIGO

LÍNEA RESIDENCIAL



INCLUYE ACCESORIOS DE INSTALACIÓN

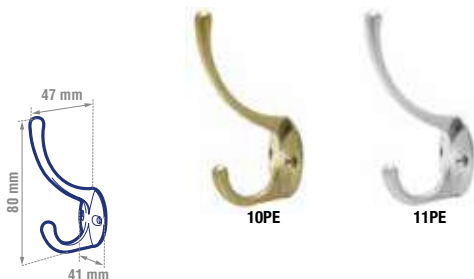

10PE

11PE

PRECIO POR PIEZA

- Cuerpo fabricado en zamac.
- Para colgar ropa, sombreros, sacos, etc.

CÓDIGO	ACABADO	SUB. DIST.	MAYOREO	MENUDEO	
10PE	Latón brillante	10	\$43	\$47	\$52
11PE	Níquel satinado	10	\$43	\$47	\$52

GANCHOS PERCHEROS DOBLES

LÍNEA RESIDENCIAL



INCLUYE ACCESORIOS DE INSTALACIÓN



12PE

13PE

PRECIO POR PIEZA

- Cuerpo fabricado en zamac.
- Para colgar ropa, sombreros, sacos, etc.

CÓDIGO	ACABADO	SUB. DIST.	MAYOREO	MENUDEO	
12PE	Latón brillante	10	\$33	\$36	\$40
13PE	Níquel satinado	10	\$33	\$36	\$40

RIELES Y TUBOS PARA CLOSET

RIELES TIPO TT PARA CLOSET

LÍNEA RESIDENCIAL

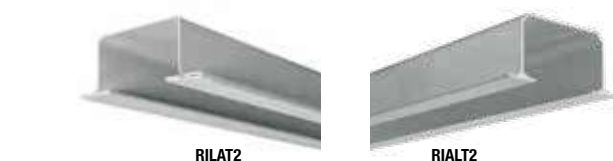

RILAT2

RIALT2

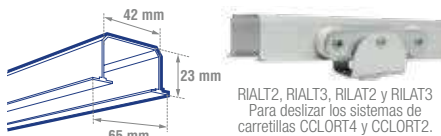

RIALT2, RIALT3, RILAT2 y RILAT3
Para deslizar los sistemas de carretillas CCLORT4 y CCLORT2.

- Compatible con carretilla de sistema TT.
- Puede ensamblarse a todo tipo de closet.

ATADO

CÓDIGO	MATERIAL	ACABADO	LONGITUD	SUB. DIST.	MAYOREO	MENUDEO	
RILAT2	Lámina cal 22	Pintura gris líquida	1.83 metros	1	\$235	\$259	\$285
RILAT3	Lámina cal 22	Pintura gris líquida	2.44 metros	1	\$316	\$348	\$383
RIALT2	Aluminio	Natural	2 metros	1	\$296	\$326	\$359
RIALT3	Aluminio	Natural	3 metros	1	\$426	\$469	\$516

RIELES TIPO JJ PARA CLOSET

LÍNEA RESIDENCIAL



RILAJ2

RIALJ2

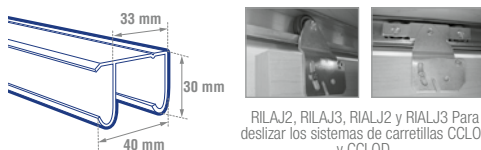

RILAJ2, RILAJ3, RIALJ2 y RIALJ3 Para deslizar los sistemas de carretillas CCLOS y CCLOD.

- Compatible con carretilla de sistema JJ.
- Puede ser ensamblarse a todo tipo de closet.
- Se recomienda usarse con CCLOS o CCLOD.

ATADO

CÓDIGO	MATERIAL	ACABADO	LONGITUD	SUB. DIST.	MAYOREO	MENUDEO	
RILAJ2	Lámina cal 22	Pintura gris líquida	2 metros	1	\$224	\$246	\$271
RILAJ3	Lámina cal 22	Pintura gris líquida	3 metros	1	\$327	\$360	\$396
RIALJ2	Aluminio	Natural	2 metros	1	\$306	\$337	\$371
RIALJ3	Aluminio	Natural	3 metros	1	\$433	\$476	\$524

TUBO OVALADO PARA CLOSET

LÍNEA RESIDENCIAL

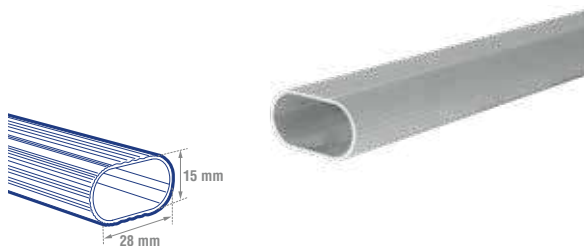

- Tubo de aluminio hueco y ligero.
- Compatible con BCL0.
- Para uso en closets.

ATADO

CÓDIGO	ACABADO NATURAL	LONGITUD	SUB. DIST.	MAYOREO	MENUDEO	
TCL03	Aluminio	3 metros	1	\$170	\$187	\$206

BRIDA PARA TUBO OVALADO

LÍNEA RESIDENCIAL



INCLUYE ACCESORIOS DE INSTALACIÓN



Para colgar ganchos para ropa en closet y también para cortinero.

- Brida fabricada de zamac.
- Compatible con TCL03.
- Fácil de instalarse con tornillos o remaches

CÓDIGO	ACABADO NATURAL	SUB. DIST.	MAYOREO	MENUDEO	
BCL0	Zamac	1	\$23	\$25	\$28

BARRAS ANTIPÁNICO



BARRA DE TOQUE 1 PUNTO CON MANIJA

LÍNEA COMERCIAL SEGURIDAD ESTÁNDAR INCLUYE ACCESORIOS DE INSTALACIÓN LISTED CUMPLE CON ADA



4 PERNOS **3** LLAVES ESTÁNDAR **ANSI 1 GRADO**

- Ajustable a diferentes anchos de puerta.
- Operación silenciosa.

CÓDIGO	FUNCIÓN	ACABADO	SUB. DIST.	MAYOREO	MENUDEO	
10BA	Un toque 1 punto, con manija	Aluminio	1	\$2,601	\$2,861	\$3,147

MANIJA PARA BARRA ANTIPÁNICO

LÍNEA COMERCIAL SEGURIDAD ESTÁNDAR

INCLUYE ACCESORIOS DE INSTALACIÓN



4 PERNOS **3** LLAVES ESTÁNDAR **ANSI 1 GRADO**

- Fabricada en aleación de zinc
- Para función derecha e izquierda.

CÓDIGO	FUNCIÓN	ACABADO	SUB. DIST.	MAYOREO	MENUDEO	
24MA	Repuesto para 10BA	Niquel satinado	1	\$656	\$722	\$794

BARRA DE TOQUE 1 PUNTO

LÍNEA COMERCIAL SEGURIDAD ESTÁNDAR INCLUYE ACCESORIOS DE INSTALACIÓN LISTED CUMPLE CON ADA

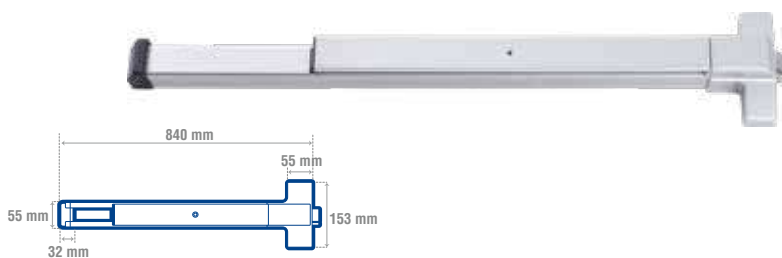

ANSI 1 GRADO

- Ajustable a diferentes anchos de puerta.
- Operación silenciosa.

CÓDIGO	FUNCIÓN	ACABADO	SUB. DIST.	MAYOREO	MENUDEO	
11BA	Un toque 1 punto	Aluminio	1	\$1,955	\$2,151	\$2,366

BARRA UNIVERSAL DE 1 PUNTO

LÍNEA COMERCIAL SEGURIDAD ESTÁNDAR INCLUYE ACCESORIOS DE INSTALACIÓN CUMPLE CON ADA



Ajustable para diferentes anchos de puertas.
 Acción horizontal de toque de un punto.
 Picaporte de acción precisa en caso de emergencias.

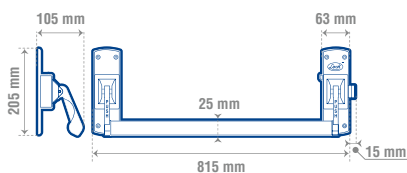

ANSI 1 GRADO

- Para puertas abatibles con espesores de 1" a 2" (25 mm a 51 mm).
- Operación silenciosa.

CÓDIGO	FUNCIÓN	ACABADO	SUB. DIST.	MAYOREO	MENUDEO	
L200AL	De toque 1 punto	Aluminio	1	\$1,685	\$1,854	\$2,039

BARRA UNIVERSAL DE 2 PUNTOS

LÍNEA COMERCIAL SEGURIDAD ESTÁNDAR INCLUYE ACCESORIOS DE INSTALACIÓN CUMPLE CON ADA

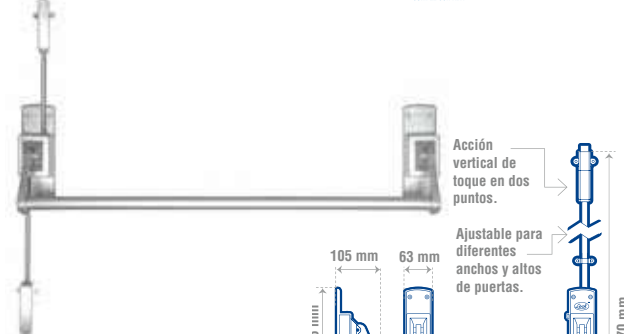

Acción vertical de toque en dos puntos.
 Ajustable para diferentes anchos y altos de puertas.
 Picaporte y barras de acción precisa en caso de emergencias.

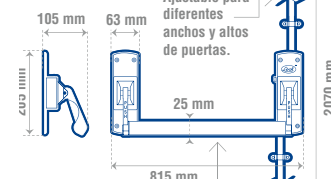

ANSI 1 GRADO

- Para puertas abatibles con espesores de 1" a 2" (25 mm a 51 mm).
- Operación silenciosa.

CÓDIGO	FUNCIÓN	ACABADO	SUB. DIST.	MAYOREO	MENUDEO	
L220AL	De toque 2 puntos	Aluminio	1	\$2,612	\$2,873	\$3,160





BARRA DE TOQUE DE 1 PUNTO

LÍNEA COMERCIAL SEGURIDAD ESTÁNDAR INCLUYE ACCESORIOS DE INSTALACIÓN **Prolok**
\$ **PVL** COMPLE CON ADA

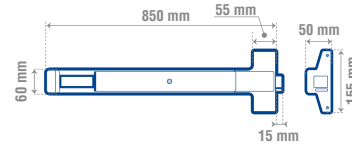

- Para puertas con espesores de 1" a 2" (25 mm a 51 mm).
- Operación silenciosa.

CÓDIGO	FUNCIÓN	ACABADO	📦 SUB. DIST.	MAYOREO	MENUDEO
L5501AL	De toque 1 punto	Aluminio	1 \$1,758	\$1,934	\$2,127

BISAGRAS DE ACERO

BISAGRAS CUADRADAS CON BALEROS, PERNO SUELTO CON CABEZA PLANA

LÍNEA ARQUITECTÓNICA PERNO SUELTO INCLUYE ACCESORIOS DE INSTALACIÓN



33BL



- Fabricadas en acero.
- 40% más gruesa que las convencionales que le da mayor capacidad de carga.
- Apertura y cierre suave.
- Acabados de lujo de alta calidad.
- Perno suelto y 2 baleros.
- Dos cabezas planas.

PRECIO POR PIEZA



CÓDIGO	ACABADO	DIMENSIONES (A X B)	ESPESOR	ORIFICIOS	EMPAQUE	📦 SUB. DIST.	MAYOREO	MENUDEO
32BL	Níquel satinado	3.5" x 3.5"	89 x 89 mm	2.15 mm	0.085"	6 Caja	\$39	\$43 \$47
33BL	Níquel satinado	4" x 4"	101 x 101 mm	2.5 mm	0.098"	8 Caja	\$50	\$55 \$61
34BL	Níquel satinado	4.5" x 4.5"	114 x 114 mm	3.4 mm	0.13"	8 Caja	\$104	\$114 \$125

BISAGRAS CUADRADAS, PERNO SUELTO CON CABEZA PLANA

LÍNEA RESIDENCIAL PERNO SUELTO INCLUYE ACCESORIOS DE INSTALACIÓN



LBC30NS

LBC30LB

LBC30LA

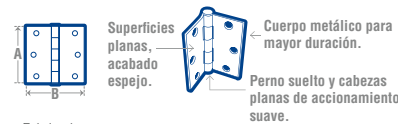

PRECIO POR PIEZA



- Fabricadas en acero.
- Acabados de lujo de alta calidad.
- Perno suelto.
- Dos cabezas planas.

CÓDIGO	ACABADO	DIMENSIONES (A X B)	ESPESOR	ORIFICIOS	EMPAQUE	📦 SUB. DIST.	MAYOREO	MENUDEO
LBC20NS	Níquel satinado	2" x 2"	51 x 51 mm	1 mm	0.06"	4 Caja	\$14	\$15 \$17
LBC25NS	Níquel satinado	2.5" x 2.5"	63 x 63 mm	2 mm	0.07"	6 Caja	\$18	\$20 \$22
LBC30NS	Níquel satinado	3" x 3"	76 x 76 mm	2 mm	0.08"	6 Caja	\$20	\$22 \$24
LBC35NS	Níquel satinado	3.5" x 3.5"	89 x 89 mm	2 mm	0.09"	6 Caja	\$27	\$30 \$33
LBC40NS	Níquel satinado	4" x 4"	101 x 101 mm	2 mm	0.10"	8 Caja	\$35	\$39 \$43
LBC20LB	Latón brillante	2" x 2"	51 x 51 mm	1 mm	0.06"	4 Caja	\$14	\$15 \$17
LBC25LB	Latón brillante	2.5" x 2.5"	63 x 63 mm	2 mm	0.07"	6 Caja	\$18	\$20 \$22
LBC30LB	Latón brillante	3" x 3"	76 x 76 mm	2 mm	0.08"	6 Caja	\$20	\$22 \$24
LBC35LB	Latón brillante	3.5" x 3.5"	89 x 89 mm	2 mm	0.09"	6 Caja	\$27	\$30 \$33
LBC40LB	Latón brillante	4" x 4"	101 x 101 mm	2 mm	0.10"	8 Caja	\$35	\$39 \$43
LBC20LA	Latón antiguo	2" x 2"	51 x 51 mm	1 mm	0.06"	4 Caja	\$14	\$15 \$17
LBC25LA	Latón antiguo	2.5" x 2.5"	63 x 63 mm	2 mm	0.07"	6 Caja	\$18	\$20 \$22
LBC30LA	Latón antiguo	3" x 3"	76 x 76 mm	2 mm	0.08"	6 Caja	\$20	\$22 \$24
LBC35LA	Latón antiguo	3.5" x 3.5"	89 x 89 mm	2 mm	0.09"	6 Caja	\$27	\$30 \$33
LBC40LA	Latón antiguo	4" x 4"	101 x 101 mm	2 mm	0.10"	8 Caja	\$35	\$39 \$43

BISAGRAS DE ACERO

BISAGRAS ALARGADAS PERNO REMACHADO CON CABEZA PLANA



LÍNEA RESIDENCIAL



PERNO REMACHADO



INCLUYE ACCESORIOS DE INSTALACIÓN



Superficies planas acabado espejo. Cuerpo metálico para mayor duración.

Perno remachado y cabezas planas de accionamiento suave.



LBA35NI



LBA35LB



LBA35LA



- Fabricadas en acero.
- Acabados de lujo de alta calidad.
- Perno remachado.
- Dos cabezas planas.

PRECIO POR PIEZA



CÓDIGO	ACABADO	DIMENSIONES (A X B)		ESPESOR	ORIFICIOS	EMPAQUE	SUB. DIST.	MAYOREO	MENUDEO
LBA10NI	Níquel	1" x 1.06"	25 x 27 mm	1 mm	0.04"	4	Caja 10	\$2.90	\$3.20 \$3.50
LBA15NI	Níquel	1.5" x 1.46"	38 x 37 mm	1 mm	0.05"	4	Caja 10	\$4.10	\$4.50 \$5
LBA20NI	Níquel	2" x 1.61"	51 x 41 mm	1 mm	0.05"	4	Caja 10	\$5.50	\$6.10 \$6.70
LBA25NI	Níquel	2.5" x 1.81"	64 x 46 mm	1 mm	0.05"	6	Caja 10	\$7.40	\$8.10 \$8.90
LBA30NI	Níquel	3" x 2.08"	76 x 53 mm	1 mm	0.06"	6	Caja 10	\$9.70	\$11 \$12
LBA35NI	Níquel	3.5" x 2.52"	89 x 64 mm	1 mm	0.06"	6	Caja 10	\$13	\$14 \$15
LBA40NI	Níquel	4" x 2.87"	102 x 73 mm	2 mm	0.07"	8	Caja 10	\$16	\$18 \$20
LBA10LB	Latón brillante	1" x 1.06"	25 x 27 mm	1 mm	0.04"	4	Caja 10	\$3.60	\$4 \$4.40
LBA15LB	Latón brillante	1.5" x 1.46"	38 x 37 mm	1 mm	0.05"	4	Caja 10	\$4.60	\$5.10 \$5.60
LBA20LB	Latón brillante	2" x 1.61"	51 x 41 mm	1 mm	0.05"	4	Caja 10	\$5.70	\$6.30 \$6.90

CÓDIGO	ACABADO	DIMENSIONES (A X B)		ESPESOR	ORIFICIOS	EMPAQUE	SUB. DIST.	MAYOREO	MENUDEO
LBA25LB	Latón brillante	2.5" x 1.81"	64 x 46 mm	1 mm	0.05"	6	Caja 10	\$8.80	\$9.70 \$11
LBA30LB	Latón brillante	3" x 2.08"	76 x 53 mm	1 mm	0.06"	6	Caja 10	\$12	\$13 \$14
LBA35LB	Latón brillante	3.5" x 2.52"	89 x 64 mm	1 mm	0.06"	6	Caja 10	\$15	\$17 \$19
LBA40LB	Latón brillante	4" x 2.87"	102 x 73 mm	2 mm	0.07"	8	Caja 10	\$22	\$24 \$26
LBA15LA	Latón antiguo	1.5" x 1.46"	38 x 37 mm	1 mm	0.05"	4	Caja 10	\$5.20	\$5.70 \$6.30
LBA20LA	Latón antiguo	2" x 1.61"	51 x 41 mm	1 mm	0.05"	4	Caja 10	\$6.80	\$7.50 \$8.30
LBA25LA	Latón antiguo	2.5" x 1.81"	64 x 46 mm	1 mm	0.05"	6	Caja 10	\$9.40	\$10 \$11
LBA30LA	Latón antiguo	3" x 2.08"	76 x 53 mm	1 mm	0.06"	6	Caja 10	\$15	\$17 \$19
LBA35LA	Latón antiguo	3.5" x 2.52"	89 x 64 mm	1 mm	0.06"	6	Caja 10	\$21	\$23 \$25
LBA40LA	Latón antiguo	4" x 2.87"	102 x 73 mm	2 mm	0.07"	8	Caja 10	\$26	\$29 \$32

BISAGRAS DE ACERO INOXIDABLE

BISAGRAS CUADRADAS CON BALEROS, PERNO REMACHADO CON CABEZA PLANA

ProForza

LÍNEA ARQUITECTÓNICA



PERNO REMACHADO



INCLUYE ACCESORIOS DE INSTALACIÓN



ACERO INOXIDABLE



- Fabricadas en acero inoxidable
- Sistema de baleros.
- Apertura y cierre más suave.
- Perno remachado y 2 baleros
- Dos cabezas planas.

PRECIO POR PIEZA



CÓDIGO	DIMENSIONES (A X B)		ESPESOR	ORIFICIOS	EMPAQUE	SUB. DIST.	MAYOREO	MENUDEO
BICS20	2" x 2"	51 x 51 mm	1 mm	0.06"	6	Caja 10	\$57	\$63 \$69
BICS25	2.5" x 2.5"	63 x 63 mm	2 mm	0.07"	6	Caja 10	\$68	\$75 \$83
BICS30	3" x 3"	76 x 76 mm	2 mm	0.08"	6	Caja 10	\$82	\$90 \$99
BICS35	3.5" x 3.5"	89 x 89 mm	2 mm	0.09"	6	Caja 10	\$107	\$118 \$130
BICS40	4" x 4"	101 x 101 mm	2 mm	0.10"	8	Caja 10	\$153	\$168 \$185



RESISTE
PARA SIEMPRE



Prolok

ProForza

BISAGRAS DE ACERO INOXIDABLE DOBLE ACCIÓN

JUEGOS DE BISAGRAS DOBLE ACCIÓN

LÍNEA COMERCIAL **INCLUYE ACCESORIOS DE INSTALACIÓN**

2
PIEZAS



10BR



11BR



Tensión ajustable

- Fabricadas en acero inoxidable.
- Acabados de alta calidad.
- Para uso pesado y tensión ajustable.
- Capacidad de carga de 10-18 kg por par.

PRECIO POR EMPAQUE DOS PIEZAS

CÓDIGO	ACABADO	MEDIDA	EMPAQUE	SUB. DIST.	MAYOREO	MENUDEO	
10BR	Negro	3"	Bilister	1	\$285	\$314	\$345
11BR	Latón brillante	3"	Bilister	1	\$285	\$314	\$345

BISAGRAS DE ACERO PARA HERRERÍA

BISAGRAS TUBULARES

LÍNEA RESIDENCIAL



LBT1

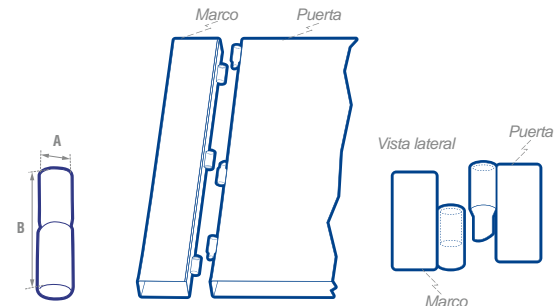

- Fabricado en acero forjado
- Acabado natural.
- Para instalar con soldadura.
- Diseño que reduce la fricción
- Ideal para puertas y ventanas metálicas.

CÓDIGO	DIÁMETRO (A)	LONGITUD (B)	SUB. DIST.	MAYOREO	MENUDEO	
LBT38	3/8"	1-7/8"	20	\$4.60	\$5.10	\$5.60
LBT12	1/2"	2-1/8"	20	\$5.70	\$6.30	\$6.90
LBT58	5/8"	2-5/8"	20	\$11	\$12	\$13
LBT34	3/4"	3"	10	\$22	\$24	\$26
LBT1	1"	3-3/4"	6	\$53	\$58	\$64

BISAGRAS DE ACERO PARA HERRERÍA

BISAGRAS DE PIANO

LÍNEA RESIDENCIAL



LBP13

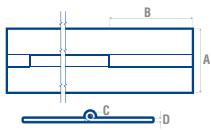

CÓDIGO	A	B	C	D	LONGITUD
	pulg	mm	mm	mm	metros
EN TRAMO					
LBP1	1"	29	2	0.70	1
LBP2	1-1/4"	29	2	0.70	1
LBP3	1-1/2"	29	2	0.70	1
EN ROLLO					
LBP13	1"	15	2	0.70	3.5
LBP23	1-1/4"	15	2	0.70	3.5
LBP33	1-1/2"	15	2	0.70	3.5

- Fabricados en acero al carbón.
- Ideales para mesas y barras plegables y muebles metálicos

CÓDIGO	ACABADO	ANCHO	LARGO	EMPAQUE	SUB. DIST.	MAYOREO	MENUDEO	
LBP1	Natural	1"	1 m	Caja	10	\$22	\$24	\$26
LBP2	Natural	1-1/4"	1 m	Caja	10	\$25	\$28	\$31
LBP3	Natural	1-1/2"	1 m	Caja	10	\$30	\$33	\$36
LBP13	Natural	1"	3.5 m	Caja	1	\$106	\$117	\$129
LBP23	Natural	1-1/4"	3.5 m	Caja	1	\$108	\$119	\$131
LBP33	Natural	1-1/2"	3.5 m	Caja	1	\$115	\$127	\$140

BISAGRAS DE PIANO BARRENADAS

LÍNEA RESIDENCIAL

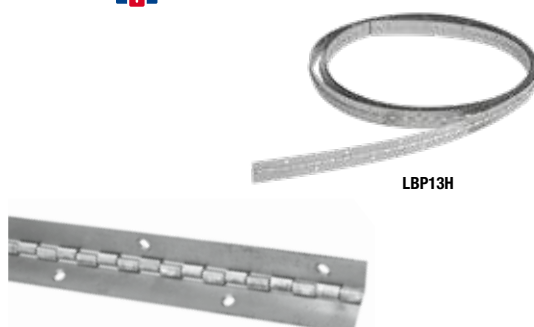

LBP13H

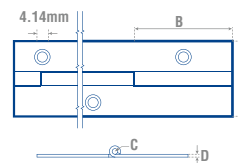

CÓDIGO	A	B	C	D	LONGITUD
	pulg	mm	mm	mm	metros
EN TRAMO					
LBP1H	1"	30	2	0.70	1
LBP2H	1-1/4"	30	2	0.70	1
LBP3H	1-1/2"	30	2	0.70	1
EN ROLLO					
LBP13H	1"	15	2	0.70	3.5
LBP23H	1-1/4"	15	2	0.70	3.5
LBP33H	1-1/2"	15	2	0.70	3.5

- Fabricados en acero al carbón.
- Ideales para mesas y barras plegables y muebles metálicos

CÓDIGO	ACABADO	ANCHO	LARGO	EMPAQUE	SUB. DIST.	MAYOREO	MENUDEO	
LBP1H	Natural	1"	1 m	Caja	10	\$24	\$26	\$29
LBP2H	Natural	1-1/4"	1 m	Caja	10	\$26	\$29	\$32
LBP3H	Natural	1-1/2"	1 m	Caja	10	\$31	\$34	\$37
LBP13H	Natural	1"	3.5 m	Caja	1	\$110	\$121	\$133
LBP23H	Natural	1-1/4"	3.5 m	Caja	1	\$115	\$127	\$140
LBP33H	Natural	1-1/2"	3.5 m	Caja	1	\$120	\$132	\$145

BISAGRAS BIDIMENSIONALES

BISAGRAS POR PUERTA

Cazuela	Ancho m	1	1.5	2	2.5
35 mm	Peso en Kg	4-5	6-9	10-15	16-22
26 mm	Peso en Kg	2-4	4-6	6-8	8-10

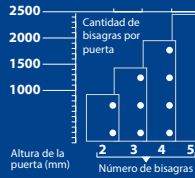

MEDIDAD IDEALES PARA PERFORAR LA PUERTA

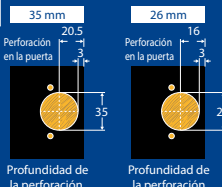

TRES AJUSTES INDEPENDIENTES

AJUSTE LATERAL

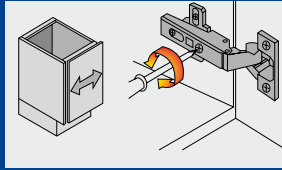

AJUSTE DE ALTURA

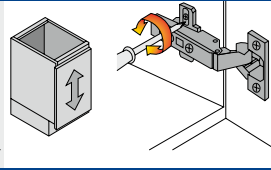

AJUSTE DE PROFUNDIDAD

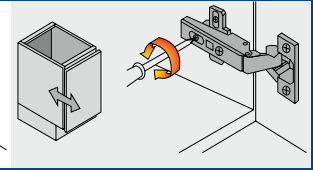

BISAGRA ACODADA BIDIMENSIONAL, CIERRE SUAVE

LÍNEA RESIDENCIAL

INCLUYE ACCESORIOS DE INSTALACIÓN



- Con pistón.
- Cobertura interna.
- Precio por bolsa con 2 piezas.

CÓDIGO	Ø CAZUELA	APERTURA	🔒	SUB. DIST.	MAYOREO	MENUDEO
LBD35AP	35 mm	105°	1	\$79	\$87	\$96

BISAGRA CURVA BIDIMENSIONAL, CIERRE SUAVE

LÍNEA RESIDENCIAL

INCLUYE ACCESORIOS DE INSTALACIÓN



- Con pistón.
- Cobertura media.
- Precio por bolsa con 2 piezas.

CÓDIGO	Ø CAZUELA	APERTURA	🔒	SUB. DIST.	MAYOREO	MENUDEO
LBD35CP	35 mm	105°	1	\$79	\$87	\$96

BISAGRA RECTA BIDIMENSIONAL, CIERRE SUAVE

LÍNEA RESIDENCIAL

INCLUYE ACCESORIOS DE INSTALACIÓN



- Con pistón.
- Cobertura completa.
- Precio por bolsa con 2 piezas.

CÓDIGO	Ø CAZUELA	APERTURA	🔒	SUB. DIST.	MAYOREO	MENUDEO
LBD35RP	35 mm	105°	1	\$79	\$87	\$96

BISAGRAS ACODADA BIDIMENSIONAL

LÍNEA RESIDENCIAL

INCLUYE ACCESORIOS DE INSTALACIÓN



- Cobertura interna.
- Precio por bolsa con 2 piezas.

CÓDIGO	Ø CAZUELA	APERTURA	🔒	SUB. DIST.	MAYOREO	MENUDEO
LBD26A	26 mm	95°	1	\$21	\$23	\$25

BISAGRAS CURVA BIDIMENSIONAL

LÍNEA RESIDENCIAL

INCLUYE ACCESORIOS DE INSTALACIÓN



- Cobertura media.
- Precio por bolsa con 2 piezas.

CÓDIGO	Ø CAZUELA	APERTURA	🔒	SUB. DIST.	MAYOREO	MENUDEO
LBD26C	26 mm	95°	1	\$21	\$23	\$25
LBD35C	35 mm	110°	1	\$23	\$25	\$28

BISAGRAS RECTA BIDIMENSIONAL

LÍNEA RESIDENCIAL

INCLUYE ACCESORIOS DE INSTALACIÓN

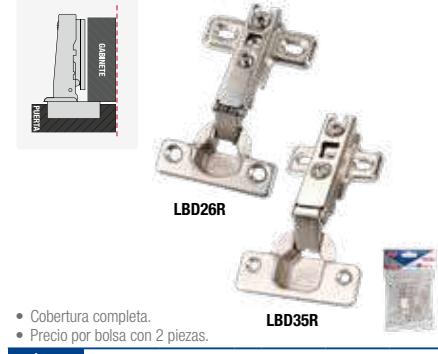

- Cobertura completa.
- Precio por bolsa con 2 piezas.

CÓDIGO	Ø CAZUELA	APERTURA	🔒	SUB. DIST.	MAYOREO	MENUDEO
LBD26R	26 mm	95°	1	\$21	\$23	\$25
LBD35R	35 mm	110°	1	\$23	\$25	\$28

BISAGRA ESQUINA 135° BIDIMENSIONAL

LÍNEA RESIDENCIAL

INCLUYE ACCESORIOS DE INSTALACIÓN



- Cobertura interna.
- Precio por bolsa con 2 piezas.

CÓDIGO	Ø CAZUELA	APERTURA	🔒	SUB. DIST.	MAYOREO	MENUDEO
LBD135E	35 mm	135°	1	\$56	\$62	\$68

BISAGRA ESQUINA 165° BIDIMENSIONAL

LÍNEA RESIDENCIAL

INCLUYE ACCESORIOS DE INSTALACIÓN



- Cobertura completa.
- Precio por bolsa con 2 piezas.

CÓDIGO	Ø CAZUELA	APERTURA	🔒	SUB. DIST.	MAYOREO	MENUDEO
LBD165E	35 mm	165°	1	\$85	\$94	\$103

BISAGRA MARCO FRONTAL BIDIMENSIONAL

LÍNEA RESIDENCIAL

INCLUYE ACCESORIOS DE INSTALACIÓN



- Cobertura completa.
- Precio por bolsa con 2 piezas.

CÓDIGO	Ø CAZUELA	APERTURA	🔒	SUB. DIST.	MAYOREO	MENUDEO
LBDM	35 mm	110°	1	\$31	\$34	\$37

BUZONES

BUZONES

LÍNEA RESIDENCIAL



10BZ

11BZ

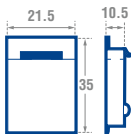

- Fabricados en lamina calibre 14".
- Para empotrar en puertas de acero o soldar en rejas.
- Entrada amplia para sobres.
- Puerta abatible de recolección.
- Porta candado.
- Resistente a la intemperie.



CÓDIGO	COLOR	MEDIDA	EMPAQUE	SUB. DIST.	MAYOREO	MENUDEO	
10BZ	Blanco	21.5 x 35 x 10.5 cm	Caja	1	\$372	\$409	\$450
11BZ	Negro	21.5 x 35 x 10.5 cm	Caja	1	\$372	\$409	\$450

CAJAS PARA DINERO

CAJAS PARA DINERO

LÍNEA COMERCIAL SEGURIDAD ESTÁNDAR



CDI30

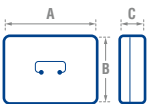

- 2 LLAVES ESTÁNDAR**
- Fabricadas de lámina de acero calibre 24
 - Charola removible con 5 compartimentos.
 - Asa metálica sólida.



CÓDIGO	SEPARADORES	MEDIDA A	MEDIDA B	MEDIDA C	SUB. DIST.	MAYOREO	MENUDEO	
CDI20	5	200 mm	160 mm	90 mm	1	\$290	\$319	\$351
CDI30	5	300 mm	240 mm	90 mm	1	\$492	\$541	\$595

CAJAS FUERTES

CAJAS FUERTES

LÍNEA COMERCIAL SEGURIDAD EXTREMA COMBINACIÓN DIGITAL



31CFU

35CFU

41CFU



- Fabricada en acero.
- Sistema de apertura con código o con llave.
- Combinaciones de 3 a 8 dígitos.
- Contiene 2 bulones que dan mayor seguridad.
- 4 pilas AA (no incluidas).

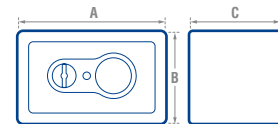

CÓDIGO	MEDIDAS (CM)			CAPACIDAD	PESO	SUB. DIST.	MAYOREO	MENUDEO
	INTERNAS	EXTERNAS						
31CFU	30.8 x 19.8 x 14	31 (A) x 20 (B) x 20 (C)	8.5 L	5.5 kg	1	\$1,363	\$1,499	\$1,649
35CFU	34.7 x 24.7 x 19	35 (A) x 25 (B) x 25 (C)	16 L	8 kg	1	\$1,795	\$1,975	\$2,173
41CFU	40.2 x 27.5 x 22.6	40.5 (A) x 33.5 (B) x 23 (C)	25 L	9.5 kg	1	\$2,294	\$2,523	\$2,775

CAJAS PARA LLAVES

CAJAS PARA LLAVES

LÍNEA COMERCIAL SEGURIDAD ESTÁNDAR



CLL36

CLL60

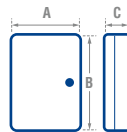

- 2 LLAVES ESTÁNDAR**
- Fabricadas de lámina de acero calibre 22.
 - Portallaves.
 - Etiquetas numeradas.



CÓDIGO	CAPACIDAD	MEDIDA A	MEDIDA B	MEDIDA C	SUB. DIST.	MAYOREO	MENUDEO	
CLL36	36 llaves	160 mm	200 mm	75 mm	1	\$383	\$421	\$463
CLL60	60 llaves	200 mm	250 mm	75 mm	1	\$465	\$512	\$563

CANDADO													
	COSAS DE VALOR	DE VIAJE	BICICLETA	LOCKER	ESCRITORIO	CILINDRO DE GAS	REPUESTO LLANTA	PUERTAS	PORTONES	COMERCIOS	CAMIONES	RESISTENTE A INTEMPERIE	ALARMA SONORA
Candados de alta seguridad, llave discos.	●					●	●	●	●	●	●		
Candad anti-palanca, llave discos.	●							●	●	●	●		
Candado gancho blindado, llave discos.	●							●	●	●	●		
Candado redondo, llave estándar.	●							●	●	●	●		
Candado máxima seguridad tipo gancho, llave estándar.	●							●	●	●	●		
Candado máxima seguridad tipo disco, llave estándar.	●							●	●	●			
Candados no. 9, llave estándar.				●				●	●	●	●		
Candados de acero, 38 mm llave estándar.								●	●	●	●		
Candado de acero, 45 mm llave estándar.								●	●	●	●		
Candado de acero, 50 mm llave estándar.								●	●	●	●		
Candado de acero, llave discos.								●	●	●	●		
Candado de latón, llave bancaria.	●							●	●	●	●	●	
Candado de latón, llave puntos.	●							●	●	●	●	●	●
Candado de latón, llave tetra.	●							●	●	●	●	●	●
Candados de latón sólido, 25-32 mm llave estándar.		●		●				●	●	●	●	●	●
Candado de latón sólido, 40 mm llave estándar.		●	●	●	●	●		●	●	●	●	●	●
Candados de latón sólido, 45-50 mm llave estándar.						●	●	●	●	●	●	●	●
Candados de latón sólido, 50-60 mm llave estándar.							●	●	●	●	●	●	●
Candado de latón, 30 mm horquilla extra larga, estándar.								●	●	●	●	●	●
Candado de latón, 40 mm horquilla extra larga, estándar.								●	●	●	●	●	●
Candado de latón, 50 mm horquilla extra larga, estándar.								●	●	●	●	●	●
Candados de acero acabado latonado, 32-38 mm llave estándar.			●		●			●	●	●	●		
Candados de acero acabado latonado, 50-63 mm llave estándar.						●	●	●	●	●	●		
Candado de aluminio, 30 mm estándar.			●		●			●	●	●	●		
Candados de aluminio, 40-45 mm estándar.					●	●	●	●	●	●	●		
Candados de aluminio, 50-60 mm estándar.							●	●	●	●	●		
Candados para cortina.										●			
Candados impermeables.								●	●			●	
Candado laminado, 30 mm.			●	●	●			●	●	●	●		
Candados laminado, 40-45 mm.			●	●	●	●		●	●	●	●		
Candados laminado, 50-60 mm.					●	●		●	●	●	●		
Candados de combinación, programables tsa.		●											
Candados de combinación, programables.		●		●									
Candados de combinación, maleteros programables.		●											
Candados de combinación, disco.				●									
Candados de combinación, digital.		●		●									
Candado para freno de disco.			●										
Candado con alarma para freno de disco.			●										●
Candado con alarma, llave puntos.	●		●	●				●	●	●	●		●
Candados de cable.			●			●							

CANDADO CON ALARMA

CANDADO CON ALARMA DOBLE CERROJO

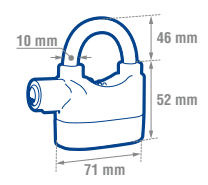

- 5 PERNOS** **2 LLAVES DE PUNTOS**
 • Cuerpo con aleación de aluminio.
 • Horquilla de acero, terminado cromado.
 • Cilindro con cuerpo de latón sólido.
 • La alarma se activa al detectar vibraciones o movimientos.

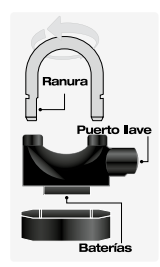

CÓDIGO	MEDIDA	NIVEL	PERNOS	EMPAQUE	SUB. DIST.	MAYOREO	MENUDEO
CAS070	70 mm	6	5	Bilster	1 \$393	\$432	\$475

Siempre seguro **Prolok** **ProForza**

CANDADOS DE ACERO

JUEGO DE 4 CANDADOS DE ACERO CORTOS 38 MM, LLAVE ESTÁNDAR



LÍNEA COMERCIAL SEGURIDAD ESTÁNDAR NIVEL DE SEGURIDAD 3 ANTI-SEGUETA

ANTI-IMPACTO MISMA COMBINACIÓN DOBLE CERROJO

4 PIEZAS



4 PERNOS 3 LLAVES ESTÁNDAR



CÓDIGO	PIEZAS	MEDIDA	EMPAQUE	SUB. DIST.	MAYOREO	MENUDEO
L22S384	4	38 mm	Blister	1	\$214	\$235 \$259

JUEGO DE 4 CANDADOS DE ACERO LARGOS 38 MM, LLAVE ESTÁNDAR



LÍNEA COMERCIAL SEGURIDAD ESTÁNDAR NIVEL DE SEGURIDAD 3 ANTI-SEGUETA

ANTI-IMPACTO MISMA COMBINACIÓN DOBLE CERROJO

4 PIEZAS



4 PERNOS 3 LLAVES ESTÁNDAR



CÓDIGO	PIEZAS	MEDIDA	EMPAQUE	SUB. DIST.	MAYOREO	MENUDEO
J4CL	4	38 mm	Blister	1	\$235	\$259 \$285

JUEGO DE 2 CANDADOS DE ACERO CORTOS 38 MM, LLAVE ESTÁNDAR



LÍNEA COMERCIAL SEGURIDAD ESTÁNDAR NIVEL DE SEGURIDAD 3 ANTI-SEGUETA

ANTI-IMPACTO MISMA COMBINACIÓN DOBLE CERROJO

2 PIEZAS



4 PERNOS 3 LLAVES ESTÁNDAR



CÓDIGO	PIEZAS	MEDIDA	EMPAQUE	SUB. DIST.	MAYOREO	MENUDEO
L22S382	2	38 mm	Blister	1	\$107	\$118 \$130

JUEGO DE 2 CANDADOS DE ACERO LARGOS 38 MM, LLAVE ESTÁNDAR



LÍNEA COMERCIAL SEGURIDAD ESTÁNDAR NIVEL DE SEGURIDAD 3 ANTI-SEGUETA

ANTI-IMPACTO MISMA COMBINACIÓN DOBLE CERROJO

2 PIEZAS



4 PERNOS 3 LLAVES ESTÁNDAR



CÓDIGO	PIEZAS	MEDIDA	EMPAQUE	SUB. DIST.	MAYOREO	MENUDEO
L22L382	2	38 mm	Blister	1	\$108	\$119 \$131

JUEGO DE 2 CANDADOS DE ACERO CORTOS 45 MM, LLAVE ESTÁNDAR



LÍNEA COMERCIAL SEGURIDAD ESTÁNDAR NIVEL DE SEGURIDAD 4 ANTI-SEGUETA

ANTI-IMPACTO MISMA COMBINACIÓN DOBLE CERROJO

2 PIEZAS



5 PERNOS 3 LLAVES ESTÁNDAR



CÓDIGO	PIEZAS	MEDIDA	EMPAQUE	SUB. DIST.	MAYOREO	MENUDEO
L22S452	2	45 mm	Blister	1	\$137	\$151 \$166

JUEGO DE 2 CANDADOS DE ACERO LARGOS 45 MM, LLAVE ESTÁNDAR



LÍNEA COMERCIAL SEGURIDAD ESTÁNDAR NIVEL DE SEGURIDAD 4 ANTI-SEGUETA

ANTI-IMPACTO MISMA COMBINACIÓN DOBLE CERROJO

2 PIEZAS

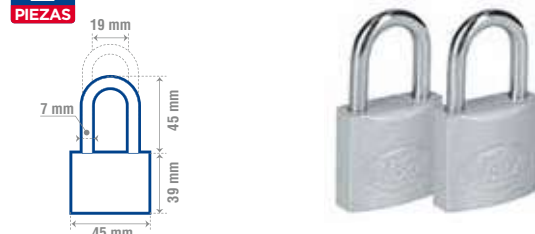

5 PERNOS 3 LLAVES ESTÁNDAR



CÓDIGO	PIEZAS	MEDIDA	EMPAQUE	SUB. DIST.	MAYOREO	MENUDEO
L22L452	2	45 mm	Blister	1	\$141	\$155 \$171

CANDADOS DE ACERO

JUEGO DE 4 CANDADOS DE ACERO CORTOS 38 MM, LLAVE ESTÁNDAR

Prolok

LÍNEA COMERCIAL



SEGURIDAD ESTÁNDAR



NIVEL DE SEGURIDAD

3

ANTI-SEGUETA



\$ PVL

ANTI-IMPACTO



MISMA COMBINACIÓN



DOBLE CERROJO



4
PIEZAS

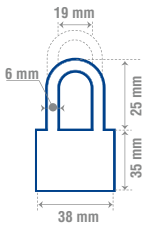

4 PERNOS 3 LLAVES ESTÁNDAR

CÓDIGO	PIEZAS	MEDIDA	EMPAQUE	SUB. DIST.	MAYOREO	MENUDEO
P22S384	4	38 mm	Blisters	1	\$203	\$223 \$245

JUEGO DE 2 CANDADOS DE ACERO CORTOS, HORQUILLA CORTA LLAVE ESTÁNDAR DOBLE CERROJO 38 MM

Prolok

LÍNEA COMERCIAL



SEGURIDAD ESTÁNDAR



NIVEL DE SEGURIDAD

3

ANTI-SEGUETA



\$ PVL

ANTI-IMPACTO



MISMA COMBINACIÓN



DOBLE CERROJO



2
PIEZAS

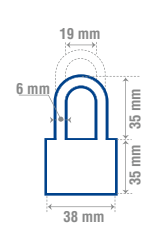

4 PERNOS 3 LLAVES ESTÁNDAR

CÓDIGO	PIEZAS	MEDIDA	EMPAQUE	SUB. DIST.	MAYOREO	MENUDEO
P22S382	2	38 mm	Blisters	1	\$100	\$110 \$121

JUEGO DE 2 CANDADOS DE ACERO LARGOS 38 MM, LLAVE ESTÁNDAR

Prolok

LÍNEA COMERCIAL



SEGURIDAD ESTÁNDAR



NIVEL DE SEGURIDAD

3

ANTI-SEGUETA



\$ PVL

ANTI-IMPACTO



MISMA COMBINACIÓN



DOBLE CERROJO



2
PIEZAS

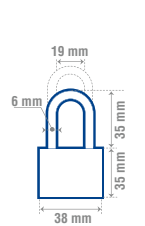

4 PERNOS 3 LLAVES ESTÁNDAR

CÓDIGO	PIEZAS	MEDIDA	EMPAQUE	SUB. DIST.	MAYOREO	MENUDEO
P22L382	2	38 mm	Blisters	1	\$101	\$111 \$122

JUEGO DE 2 CANDADOS DE ACERO CORTOS 45 MM, LLAVE ESTÁNDAR

Prolok

LÍNEA COMERCIAL



SEGURIDAD ESTÁNDAR



NIVEL DE SEGURIDAD

3

ANTI-SEGUETA



\$ PVL

ANTI-IMPACTO



MISMA COMBINACIÓN



DOBLE CERROJO



2
PIEZAS

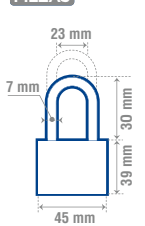

4 PERNOS 3 LLAVES ESTÁNDAR

CÓDIGO	PIEZAS	MEDIDA	EMPAQUE	SUB. DIST.	MAYOREO	MENUDEO
P22S452	2	45 mm	Blisters	1	\$120	\$132 \$145

JUEGO DE 2 CANDADOS DE ACERO LARGOS 45 MM, LLAVE ESTÁNDAR

Prolok

LÍNEA COMERCIAL



SEGURIDAD ESTÁNDAR



NIVEL DE SEGURIDAD

3

ANTI-SEGUETA



\$ PVL

MISMA COMBINACIÓN



DOBLE CERROJO



2
PIEZAS

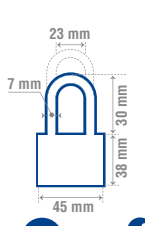

4 PERNOS 3 LLAVES ESTÁNDAR

CÓDIGO	PIEZAS	MEDIDA	EMPAQUE	SUB. DIST.	MAYOREO	MENUDEO
P22L452	2	45 mm	Blisters	1	\$126	\$139 \$153



Lock Siempre seguro

SEGURIDAD
QUE CUMPLE TUS EXPECTATIVAS

CANDADOS DE ACERO

CANDADOS DE ACERO, LLAVE ESTÁNDAR

LÍNEA COMERCIAL SEGURIDAD ESTÁNDAR ANTI-SEGUETA ANTI-IMPACTO



DOBLE CERROJO

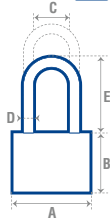

L22S50EACB L22S45EACB L22S38EACB



L22L50EACB L22L45EACB L22L38EACB

CÓDIGO	A	B	C	D	E	GROSOR
	mm	mm	mm	mm	mm	mm
L22S38EACB	38	35	19	6	25	18
L22S45EACB	45	39	23	7	30	21
L22S50EACB	50	43	25	9	35	23
L22L38EACB	38	35	19	6	35	18
L22L45EACB	45	39	23	7	45	21
L22L50EACB	50	43	25	9	48	23

PERNOS 3 LLAVES ESTÁNDAR

CÓDIGO	MEDIDA	NIVEL	PERNOS	EMPAQUE	SUB. DIST.	MAYOREO	MENUDEO
Horquilla corta							
L22S38EACB	38 mm	3	4	Blistér	1	\$56	\$62
L22S45EACB	45 mm	4	5	Blistér	1	\$69	\$76
L22S50EACB	50 mm	4	5	Blistér	1	\$85	\$94
L22S38A	38 mm	3	4	Caja	1	\$49	\$54
L22S45A	45 mm	4	5	Caja	1	\$60	\$66
L22S50A	50 mm	4	5	Caja	1	\$72	\$79
Horquilla larga							
L22L38EACB	38 mm	3	4	Blistér	1	\$59	\$65
L22L45EACB	45 mm	4	5	Blistér	1	\$72	\$79
L22L50EACB	50 mm	4	5	Blistér	1	\$87	\$96
L22L38A	38 mm	3	4	Caja	1	\$50	\$55
L22L45A	45 mm	4	5	Caja	1	\$64	\$70
L22L50A	50 mm	4	5	Caja	1	\$76	\$84

CANDADOS DE ACERO, LLAVE ESTÁNDAR

LÍNEA COMERCIAL SEGURIDAD ESTÁNDAR NIVEL DE SEGURIDAD 3 ANTI-SEGUETA



\$ PVL

ANTI-IMPACTO DOBLE CERROJO

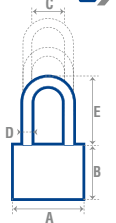

P22S50B P22S45B P22S38B



P22L50B P22L45B P22L38B

CÓDIGO	A	B	C	D	E	GROSOR
	mm	mm	mm	mm	mm	mm
P22S38B	38	35	19	6	25	18
P22S45B	45	39	23	7	30	21
P22S50B	50	43	25	9	35	23
P22L38B	38	35	18	6	35	18
P22L45B	45	39	23	7	43	21
P22L50B	50	43	25	9	48	23

PERNOS 3 LLAVES ESTÁNDAR

CÓDIGO	MEDIDA	NIVEL	PERNOS	EMPAQUE	SUB. DIST.	MAYOREO	MENUDEO
Horquilla corta							
P22S38B	38 mm	3	4	Blistér	1	\$51	\$56
P22S45B	45 mm	3	5	Blistér	1	\$64	\$70
P22S50B	50 mm	3	5	Blistér	1	\$79	\$87
P22S38	38 mm	3	4	Caja	1	\$46	\$51
P22S45	45 mm	3	5	Caja	1	\$57	\$63
P22S50	50 mm	3	5	Caja	1	\$68	\$75
Horquilla larga							
P22L38B	38 mm	3	4	Blistér	1	\$55	\$61
P22L45B	45 mm	3	5	Blistér	1	\$67	\$74
P22L50B	50 mm	3	5	Blistér	1	\$80	\$88
P22L38	38 mm	3	4	Caja	1	\$48	\$53
P22L45	45 mm	3	5	Caja	1	\$60	\$66
P22L50	50 mm	3	5	Caja	1	\$71	\$78

CANDADOS DE ACERO, LLAVE DE DISCO

LÍNEA COMERCIAL SEGURIDAD ESTÁNDAR NIVEL DE SEGURIDAD 5 ANTI-SEGUETA



ANTI-IMPACTO ANTI-GANZÚA ANTI-TALADRO

DOBLE CERROJO Estas características aplican para: L22S60DCSB y L22L60DCSB

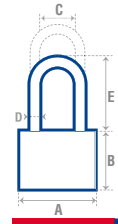

L22L40DCSB L22S40DCSB

CÓDIGO	A	B	C	D	E	GROSOR
	mm	mm	mm	mm	mm	mm
L22S40DCSB	40	32	20	7	28	20
L22S50DCSB	50	38	23	9	37	20
L22S60DCSB	60	43	27	10	45	20
L22L40DCSB	40	32	20	7	59	20
L22L50DCSB	50	38	23	9	69	20
L22L60DCSB	60	43	27	10	75	20

10 DISCOS 3 LLAVES DE DISCOS

CÓDIGO	MEDIDA	NIVEL	EMPAQUE	SUB. DIST.	MAYOREO	MENUDEO
Horquilla corta						
L22S40DCSB	40 mm	5	Blistér	1	\$100	\$110
L22S50DCSB	50 mm	6	Blistér	1	\$120	\$132
L22S60DCSB	60 mm	6	Blistér	1	\$152	\$167
Horquilla larga						
L22L40DCSB	40 mm	5	Blistér	1	\$126	\$139
L22L50DCSB	50 mm	6	Blistér	1	\$152	\$167
L22L60DCSB	60 mm	6	Blistér	1	\$170	\$187

TIRAS DE IMPULSO CON CANDADOS DE ACERO



19 PIEZAS

Contenido LTIM22S
L22S38EACB 6
L22S45EACB 6
L22S50EACB 6
LTIMPU50 1

Contenido LTIM22L
L22L38EACB 6
L22L45EACB 6
L22L50EACB 6
LTIMPU50 1



* Medida 8x 100 cm

CÓDIGO	MEDIDA	SUB. DIST.	MAYOREO	MENUDEO
LTIM22S	18 candados cortos de acero más tira de impulso	1	\$1,292	\$1,421
LTIM22L	18 candados largos de acero más tira de impulso	1	\$1,336	\$1,470

CANDADOS DE ACERO

CANDADOS DE ACERO ACABADO LATONADO, LLAVE ESTÁNDAR

LÍNEA COMERCIAL SEGURIDAD ESTÁNDAR ANTI-SEGUETA ANTI-IMPACTO

DOBLE CERROJO

Estas características aplican para: L22S63ELBB

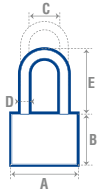

L22S50ELBB L22S38ELBB L22S32ELBB

CÓDIGO	A	B	C	D	E	GROSOR
	mm	mm	mm	mm	mm	mm
L22S32ELBB	32	30	16	5	18	14
L22S38ELBB	38	33	20	5	33	15
L22S50ELBB	50	40	26	7	38	20
L22S63ELBB	63	49	33	9	57	22

3 LLAVES ESTÁNDAR



CÓDIGO	MEDIDA	NIVEL	PERNOS	EMPAQUE	⊞	SUB. DIST.	MAYOREO	MENUDEO
L22S32ELBB	32 mm	3	4	Blistér	1	\$56	\$62	\$68
L22S38ELBB	38 mm	3	4	Blistér	1	\$65	\$72	\$79
L22S50ELBB	50 mm	4	5	Blistér	1	\$110	\$121	\$133
L22S63ELBB	63 mm	4	5	Blistér	1	\$142	\$156	\$172

CANDADOS ANTIPALANCA, LLAVE DE DISCOS

LÍNEA COMERCIAL SEGURIDAD EXTREMA NIVEL DE SEGURIDAD **8** ANTI-PALANCA

ANTI-IMPACTO ANTI-CORTE ANTI-LLAVE HEXAGONAL ANTI-TALADRO

ANTI-GANZÚA

Estas características aplican para: L22A60DCSB y L22A70DCSB

DOBLE CERROJO

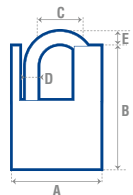

L22A70DCSB L22A60DCSB L22A50DCSB L22A40DCSB

CÓDIGO	A	B	C	D	E	GROSOR
	mm	mm	mm	mm	mm	mm
L22A40DCSB	40	50	20	7	10	20
L22A50DCSB	50	60	23	8	15	20
L22A60DCSB	60	70	27	9	18	20
L22A70DCSB	70	75	23	10	19	20

4 LLAVES ABLOY®



CÓDIGO	MEDIDA	NIVEL	DISCOS	EMPAQUE	⊞	SUB. DIST.	MAYOREO	MENUDEO
L22A40DCSB	40 mm	7	6	Blistér	1	\$104	\$114	\$125
L22A50DCSB	50 mm	8	7	Blistér	1	\$126	\$139	\$153
L22A60DCSB	60 mm	8	7	Blistér	1	\$141	\$155	\$171
L22A70DCSB	70 mm	8	7	Blistér	1	\$174	\$191	\$210

CANDADOS DE ALTA SEGURIDAD

CANDADOS ALTA SEGURIDAD, LLAVE DISCOS

LÍNEA COMERCIAL SEGURIDAD EXTREMA NIVEL DE SEGURIDAD **10** ANTI-PALANCA

ANTI-SEGUETA ANTI-IMPACTO ANTI-ÁCIDO ANTI-CORTE

ANTI-LLAVE HEXAGONAL ANTI-TALADRO ANTI-GANZÚA DOBLE CERROJO



LCAC60 LCAC50 LCAC40

CÓDIGO	A	B	C	D	E	GROSOR
	mm	mm	mm	mm	mm	mm
LCAC40	40	36	35	8	34	22
LCAC50	50	40	43	10	38	22
LCAC60	60	44	49	12	50	22

10 DISCOS **6 LLAVES DE DISCOS**

- Candado extra fuerte diseñado para lugares donde se requiere alta seguridad.
- Horquilla termoendurecida resistente a cortes.
- Cuerpo endurecido de acero altamente resistente a todo tipo de ataques físicos.



CÓDIGO	MEDIDA	NIVEL	PERNOS	EMPAQUE	⊞	SUB. DIST.	MAYOREO	MENUDEO
LCAC40	40 mm	10	7	Blistér	1	\$350	\$385	\$424
LCAC50	50 mm	10	8	Blistér	1	\$415	\$457	\$503
LCAC60	60 mm	10	9	Blistér	1	\$591	\$650	\$715

CANDADOS GANCHO BLINDADO, LLAVE DE DISCO

LÍNEA COMERCIAL SEGURIDAD EXTREMA NIVEL DE SEGURIDAD **10** ANTI-PALANCA

ANTI-SEGUETA ANTI-CORTE ANTI-TALADRO ANTI-GANZÚA

DOBLE CERROJO

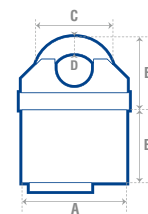

19CA 19CA

CÓDIGO	A	B	C	D	E	GROSOR
	mm	mm	mm	mm	mm	mm
19CA	50	70.6	19.8	8.7	26.5	25
20CA	65	88.5	25.4	10.8	32.0	29

10 DISCOS **3 LLAVES ABLOY®**

- Candado con gancho protegido.
- Cilindro de latón sólido.
- Cuerpo de hierro recubierto de nailon.



CÓDIGO	MEDIDA	NIVEL	DISCOS	EMPAQUE	⊞	SUB. DIST.	MAYOREO	MENUDEO
19CA	50 mm	10	10	Blistér	1	\$152	\$167	\$184
20CA	65 mm	10	10	Blistér	1	\$208	\$229	\$252

CANDADOS DE ALTA SEGURIDAD

CANDADOS REDONDOS, LLAVE ESTÁNDAR

LÍNEA COMERCIAL SEGURIDAD EXTREMA NIVEL DE SEGURIDAD **7** ANTI-SEGUETA

ANTI-IMPACTO DOBLE CERROJO

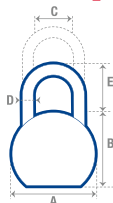

CÓDIGO	A	B	C	D	E	GROSOR
	mm	mm	mm	mm	mm	mm
L22S65EACB	65	56	24	10	62	28
L22L65EACB	65	56	24	10	90	28

5 PERNOS 3 LLAVES ESTÁNDAR

CÓDIGO	MEDIDA	NIVEL	PERNOS	EMPAQUE	SUB. DIST.	MAYOREO	MENUDEO	
Horquilla corta								
L22S65EACB	65 mm	7	5	Blistér	1	\$219	\$241	\$265
Horquilla larga								
L22L65EACB	65 mm	7	5	Blistér	1	\$229	\$252	\$277



CANDADOS DE MÁXIMA SEGURIDAD TIPO GANCHO, LLAVE ESTANDAR

LÍNEA COMERCIAL SEGURIDAD EXTREMA NIVEL DE SEGURIDAD **10**

ANTI-SEGUETA ANTI-IMPACTO ANTI-CORTE

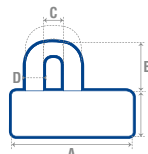

CÓDIGO	A	B	C	D	ANCHO
	mm	mm	mm	mm	mm
55CA	109	46	36	14	34
56CA	109	67	36	14	34

5 PERNOS 3 LLAVES ESTÁNDAR

CÓDIGO	MEDIDA	NIVEL	PERNOS	EMPAQUE	SUB. DIST.	MAYOREO	MENUDEO	
Horquilla corta								
55CA	109 mm	10	5	Blistér	1	\$323	\$355	\$391
Horquilla larga								
56CA	109 mm	10	5	Blistér	1	\$334	\$367	\$404



CANDADO DE MÁXIMA SEGURIDAD TIPO DISCO, LLAVE ESTANDAR

LÍNEA COMERCIAL SEGURIDAD EXTREMA NIVEL DE SEGURIDAD **10** ANTI-SEGUETA

ANTI-CORTE ACERO INOXIDABLE

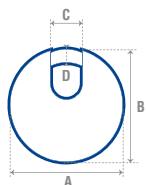

CÓDIGO	A	B	C	D	ANCHO
	mm	mm	mm	mm	mm
57CA	70	70	24	9.5	25

4 PERNOS 3 LLAVES ESTÁNDAR

CÓDIGO	DIAMÉTR	NIVEL	PERNOS	EMPAQUE	SUB. DIST.	MAYOREO	MENUDEO	
57CA	70 mm	10	4	Blistér	1	\$219	\$241	\$265



TE CUIDAMOS

CANDADOS DE ALUMINIO

CANDADOS DE ALUMINO, LLAVE ESTÁNDAR

LÍNEA COMERCIAL ALTA SEGURIDAD NIVEL DE SEGURIDAD **4** ANTI-PALANCA ANTI-SEGUETA ANTI-IMPACTO

5 PERNOS 3 LLAVES ESTÁNDAR

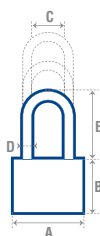

CÓDIGO	A	B	C	D	E	GROSOR
	mm	mm	mm	mm	mm	mm
44CA	40	14.6	34	6.3	30.3	22
48CA	30	13	28.4	4.8	45	16
52CA	60	21	46	9	78.5	32



CÓDIGO	MEDIDA	NIVEL	PERNOS	EMPAQUE	SUB. DIST.	MAYOREO	MENUDEO	
Horquilla corta								
44CA	40 mm	4	5	Blistér	1	\$107	\$118	\$130

CÓDIGO	MEDIDA	NIVEL	PERNOS	EMPAQUE	SUB. DIST.	MAYOREO	MENUDEO	
Horquilla larga								
48CA	30 mm	4	5	Blistér	1	\$78	\$86	\$95
52CA	60 mm	4	5	Blistér	1	\$230	\$253	\$278



CANDADOS DE CABLE

CANDADOS DE CABLE, LLAVE ESTANDAR

LÍNEA COMERCIAL

SEGURIDAD ESTÁNDAR

NIVEL DE SEGURIDAD

3

CABLE DE ACERO TRENZADO



3 LLAVES ESTÁNDAR

- Cubierta de PVC.
- Llaves con luz LED color azul.
- Cilindro sencillo.
- Incluye portacandado (excepto modelo 13CN).



CÓDIGO	DIÁMETRO CM	LONGITUD CM	EMPAQUE	⊞	SUB DIST.	MAYOREO	MENUDEO
10CN	1	100	Blisters	1	\$115	\$127	\$140
11CN	1.2	120	Blisters	1	\$120	\$132	\$145
12CN	1.5	100	Blisters	1	\$130	\$143	\$157
13CN	1.8	120	Blisters	1	\$218	\$240	\$264

CANDADOS DE CABLE DE COMBINACIÓN

LÍNEA COMERCIAL

SEGURIDAD ESTÁNDAR

NIVEL DE SEGURIDAD

3

CABLE DE ACERO TRENZADO



DISCOS PROGRAMABLES



- Cubierta de PVC
- Cilindro con combinación de 4 dígitos.
- Incluye portacandados.



CÓDIGO	DIÁMETRO CM	LONGITUD CM	EMPAQUE	⊞	SUB DIST.	MAYOREO	MENUDEO
14CN	0.8	100	Blisters	1	\$115	\$127	\$140
15CN	0.8	120	Blisters	1	\$126	\$139	\$153

CANDADOS DE COMBINACIÓN

CANDADOS DE COMBINACIÓN MALETEROS PROGRAMABLES TSA

LÍNEA RESIDENCIAL

SEGURIDAD ESTÁNDAR

NIVEL DE SEGURIDAD

4

DISCOS PROGRAMABLES

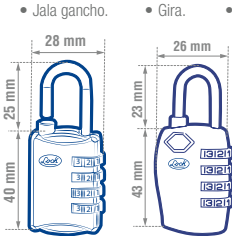

- TSA: llave universal que únicamente puede ser abierta por los funcionarios de aduanas en el aeropuerto.
- Discos programables.
- Evita dañar tu equipaje.

CÓDIGO	COLOR	MEDIDA	EMPAQUE	⊞	SUB DIST.	MAYOREO	MENUDEO
53CA	Rosa	20 mm	Blisters	1	\$163	\$179	\$197
54CA	Negro	30 mm	Blisters	1	\$163	\$179	\$197

CANDADOS DE LATÓN DE COMBINACIÓN MALETEROS PROGRAMABLES

LÍNEA RESIDENCIAL

SEGURIDAD ESTÁNDAR

NIVEL DE SEGURIDAD

3

DISCOS PROGRAMABLES

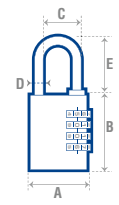

CÓDIGO	A mm	B mm	C mm	D mm	E mm	GROSOR mm
10CA	20	30	15	3	25	10
11CA	30	30.5	16	4	25.5	11
12CA	40	36	35	5	33	13

- Discos programables.
- Ideal para lockers y equipaje

CÓDIGO	MEDIDA	CANTIDAD DE DISCOS	EMPAQUE	⊞	SUB DIST.	MAYOREO	MENUDEO
10CA	20 mm	3	Blisters	1	\$66	\$73	\$80
11CA	30 mm	3	Blisters	1	\$108	\$119	\$131
12CA	40 mm	4	Blisters	1	\$174	\$191	\$210

CANDADOS DE COMBINACIÓN MALETEROS PROGRAMABLES

LÍNEA RESIDENCIAL

SEGURIDAD ESTÁNDAR

NIVEL DE SEGURIDAD

2

DISCOS PROGRAMABLES

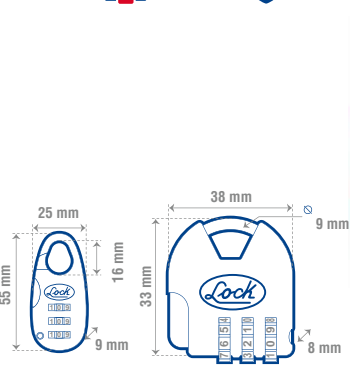

- Discos programables

CÓDIGO	MEDIDA	NIVEL	EMPAQUE	⊞	SUB DIST.	MAYOREO	MENUDEO
L21M20PT	25 mm	2	Blisters	1	\$34	\$37	\$41
L21M36	36 mm	2	Blisters	1	\$35	\$39	\$43

CANDADOS DE COMBINACIÓN DE DISCO

LÍNEA RESIDENCIAL

SEGURIDAD ESTÁNDAR

NIVEL DE SEGURIDAD

3

COMBINACIÓN DE DISCO



CÓDIGO	COLOR	MEDIDA	NIVEL	EMPAQUE	⊞	SUB DIST.	MAYOREO	MENUDEO
L26S50NGB	Negro	50 mm	3	Blisters	1	\$54	\$59	\$65
L26S50RJB	Rojo	50 mm	3	Blisters	1	\$54	\$59	\$65
L26S50AMB	Amarillo	50 mm	3	Blisters	1	\$54	\$59	\$65



Prolok

ProForza

CANDADOS DE COMBINACIÓN

CANDADOS DE COMBINACION DIGITALES

LÍNEA RESIDENCIAL SEGURIDAD ESTÁNDAR NIVEL DE SEGURIDAD **3** COMBINACIÓN DIGITAL

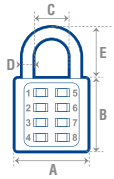

CÓDIGO	A mm	B mm	C mm	D mm	E mm	GROSOR mm
C27C35	35	38	19	5	19	16
C27C40	40	43	22	6	23	16
C27R35	35	38	19	5	19	16
C27R40	40	43	22	6	23	16



C27C40



C27R35



CÓDIGO	ACABADO	MEDIDA	NIVEL	EMPAQUE	📦	SUB. DIST.	MAYOREO	MENUDEO
C27C35	Cromo Brillante	35 mm	3	Blistér	1	\$84	\$92	\$101
C27C40	Cromo Brillante	40 mm	3	Blistér	1	\$93	\$102	\$112

CÓDIGO	ACABADO	MEDIDA	NIVEL	EMPAQUE	📦	SUB. DIST.	MAYOREO	MENUDEO
C27R35	Rojo	35 mm	3	Blistér	1	\$84	\$92	\$101
C27R40	Rojo	40 mm	3	Blistér	1	\$93	\$102	\$112

CANDADOS DE LATÓN

JUEGO DE 4 CANDADOS DE LATÓN CORTOS 40 MM, LLAVE ESTÁNDAR



LÍNEA COMERCIAL SEGURIDAD ESTÁNDAR NIVEL DE SEGURIDAD **3** ANTI-PALANCA

ANTI-SEGUETA ANTI-IMPACTO MISMA COMBINACIÓN

4 PIEZAS

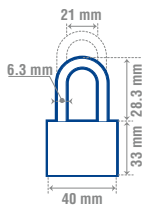

5 PERNOS **3** LLAVES ESTÁNDAR

CÓDIGO	MEDIDA	NIVEL	PERNOS	EMPAQUE	📦	SUB. DIST.	MAYOREO	MENUDEO
15CA	40 mm	3	5	Blistér	1	\$422	\$464	\$510

JUEGO DE 2 CANDADOS DE LATÓN CORTOS 25 MM, LLAVE ESTÁNDAR



LÍNEA COMERCIAL SEGURIDAD ESTÁNDAR NIVEL DE SEGURIDAD **3** ANTI-PALANCA

ANTI-SEGUETA ANTI-IMPACTO MISMA COMBINACIÓN

2 PIEZAS

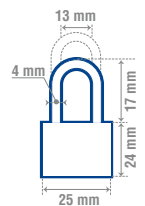

3 PERNOS **3** LLAVES ESTÁNDAR

CÓDIGO	MEDIDA	NIVEL	PERNOS	EMPAQUE	📦	SUB. DIST.	MAYOREO	MENUDEO
L20S25EB	25 mm	3	3	Blistér	1	\$103	\$113	\$124

JUEGO DE 2 CANDADOS DE LATÓN CORTOS 20 MM, LLAVE ESTÁNDAR



LÍNEA COMERCIAL SEGURIDAD ESTÁNDAR NIVEL DE SEGURIDAD **3** ANTI-PALANCA

ANTI-SEGUETA ANTI-IMPACTO MISMA COMBINACIÓN

2 PIEZAS

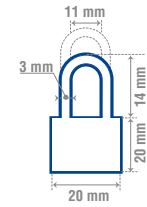

3 PERNOS **3** LLAVES ESTÁNDAR

CÓDIGO	MEDIDA	NIVEL	PERNOS	EMPAQUE	📦	SUB. DIST.	MAYOREO	MENUDEO
L20S20EB	20 mm	3	3	Blistér	1	\$78	\$86	\$95

JUEGO DE 2 CANDADOS DE LATÓN CORTOS 40 MM, LLAVE ESTÁNDAR



LÍNEA COMERCIAL SEGURIDAD ESTÁNDAR NIVEL DE SEGURIDAD **3** ANTI-PALANCA

ANTI-SEGUETA ANTI-IMPACTO MISMA COMBINACIÓN

2 PIEZAS

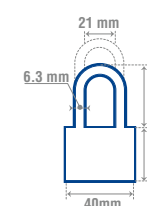

5 PERNOS **3** LLAVES ESTÁNDAR

CÓDIGO	MEDIDA	NIVEL	PERNOS	EMPAQUE	📦	SUB. DIST.	MAYOREO	MENUDEO
13CA	40 mm	3	5	Blistér	1	\$235	\$259	\$285

CERRAJERÍA

CANDADOS DE LATÓN

JUEGO DE 2 CANDADOS DE LATÓN LARGOS 25 MM, LLAVE ESTÁNDAR



LÍNEA COMERCIAL SEGURIDAD ESTÁNDAR NIVEL DE SEGURIDAD **3** ANTI-PALANCA

ANTI-SEGUETA ANTI-IMPACTO MISMA COMBINACIÓN

2
PIEZAS



3 PERNOS **3** LLAVES ESTÁNDAR



CÓDIGO	MEDIDA	NIVEL	PERNOS	EMPAQUE	SUB. DIST.	MAYOREO	MENUDEO
L20L25EB	25 mm	3	3	Blistér	1	\$104	\$114 \$125

JUEGO DE 2 CANDADOS DE LATÓN LARGOS 40 MM, LLAVE ESTÁNDAR



LÍNEA COMERCIAL SEGURIDAD ESTÁNDAR NIVEL DE SEGURIDAD **3** ANTI-PALANCA

ANTI-SEGUETA ANTI-IMPACTO MISMA COMBINACIÓN

2
PIEZAS

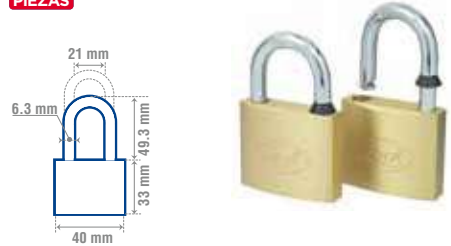

5 PERNOS **3** LLAVES ESTÁNDAR



CÓDIGO	MEDIDA	NIVEL	PERNOS	EMPAQUE	SUB. DIST.	MAYOREO	MENUDEO
14CA	40 mm	3	5	Blistér	1	\$246	\$271 \$298

JUEGO DE 4 CANDADOS DE LATÓN



LÍNEA COMERCIAL SEGURIDAD ESTÁNDAR NIVEL DE SEGURIDAD **3** ANTI-SEGUETA

\$ PVL

4
PIEZAS



5 PERNOS **3** LLAVES ESTÁNDAR



CÓDIGO	MEDIDA	NIVEL	PERNOS	EMPAQUE	SUB. DIST.	MAYOREO	MENUDEO
12CAP	40 mm	3	5	Blistér	1	\$404	\$444 \$488

JUEGOS DE 4 CANDADOS DE LATÓN



LÍNEA COMERCIAL SEGURIDAD ESTÁNDAR NIVEL DE SEGURIDAD **3** ANTI-SEGUETA

\$ PVL

2
PIEZAS



5 PERNOS **3** LLAVES ESTÁNDAR



CÓDIGO	MEDIDA	NIVEL	PERNOS	EMPAQUE	SUB. DIST.	MAYOREO	MENUDEO
10CAP	40 mm	3	5	Blistér	1	\$214	\$235 \$259
11CAP	40 mm	3	5	Blistér	1	\$224	\$246 \$271

CANDADOS DE LATÓN, LLAVE BANCARIA



LÍNEA COMERCIAL ALTA SEGURIDAD NIVEL DE SEGURIDAD **5** ANTI-PALANCA

ANTI-SEGUETA ANTI-IMPACTO

ANTI-GANZUA DOBLE CERROJO

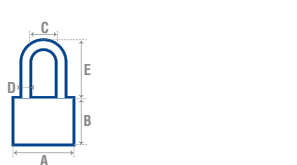

L20S60BB L20S50BB L20S40BB

CÓDIGO	A	B	C	D	E	GROSOR
L20S40BB	40	34	21	7	31	20
L20S50BB	50	37	27	8	37	19
L20S60BB	60	41	33	10	46	19

7 PERNOS **3** LLAVE BANCARIA



CÓDIGO	MEDIDA	NIVEL	PERNOS	EMPAQUE	SUB. DIST.	MAYOREO	MENUDEO
L20S40BB	40 mm	5	7	Blistér	1	\$203	\$223 \$245
L20S50BB	50 mm	6	7	Blistér	1	\$263	\$289 \$318
L20S60BB	60 mm	6	7	Blistér	1	\$334	\$367 \$404

CANDADOS DE LATÓN, LLAVE DE PUNTOS



LÍNEA COMERCIAL ALTA SEGURIDAD NIVEL DE SEGURIDAD **6** ANTI-PALANCA

ANTI-SEGUETA ANTI-IMPACTO

DOBLE CERROJO

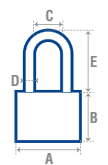

L20S60QB L20S50QB L20S40QB

CÓDIGO	A	B	C	D	E	GROSOR
L20S40QB	40	34	21	8	31	22
L20S50QB	50	37	27	9	40	22
L20S60QB	60	41	33	10	46	24

5 PERNOS **5** LLAVES DE PUNTOS



CÓDIGO	MEDIDA	NIVEL	PERNOS	EMPAQUE	SUB. DIST.	MAYOREO	MENUDEO
L20S40QB	40 mm	6	5	Blistér	1	\$203	\$223 \$245
L20S50QB	50 mm	6	5	Blistér	1	\$263	\$289 \$318
L20S60QB	60 mm	7	5	Blistér	1	\$334	\$367 \$404



Prolok

ProForza

CANDADOS DE LATÓN

CANDADOS DE LATÓN, LLAVE TETRA

LÍNEA COMERCIAL ALTA SEGURIDAD NIVEL DE SEGURIDAD **5** ANTI-PALANCA ANTI-SEGUETA ANTI-IMPACTO ANTI-GANZÚA DOBLE CERROJO

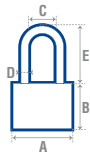

CÓDIGO	A	B	C	D	E	GROSOR
	mm	mm	mm	mm	mm	mm
L20S40TB	40	33	21	7	31	22
L20S50TB	50	37	27	9	40	22
L20S60TB	60	41	33	10	46	24

12 PERNOS **3** LLAVES TETRA



CÓDIGO	MEDIDA	NIVEL	PERNOS	EMPAQUE	📦	SUB. DIST.	MAYOREO	MENUDEO
L20S40TB	40 mm	5	12	Blisters	1	\$203	\$223	\$245
L20S50TB	50 mm	5	12	Blisters	1	\$263	\$289	\$318
L20S60TB	60 mm	6	12	Blisters	1	\$334	\$367	\$404



TE BRINDAMOS
SEGURIDAD

CANDADOS DE LATÓN, LLAVE ESTÁNDAR

LÍNEA COMERCIAL SEGURIDAD ESTÁNDAR NIVEL DE SEGURIDAD **3** ANTI-PALANCA ANTI-SEGUETA ANTI-IMPACTO

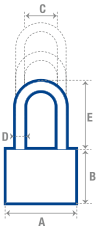

CÓDIGO	A	B	C	D	E	GROSOR
	mm	mm	mm	mm	mm	mm
L20S30EB	30	28	16	5	21	13
L20S40EB	40	33	22	6	29	14
L20S45EB	45	35	25	7	34	14
L20S50EB	50	40	27	8	37	16
L20L30EB	30	28	16	5	33	13
L20L40EB	40	33	22	6	36	14
L20L45EB	45	35	25	7	48	14
L20L50EB	50	40	27	8	50	16
L20X30EB	30	28	16	5	73	13
L20X40EB	40	33	22	6	80	14
L20X50EB	50	40	27	8	78	16

PERNOS **3** LLAVES ESTÁNDAR

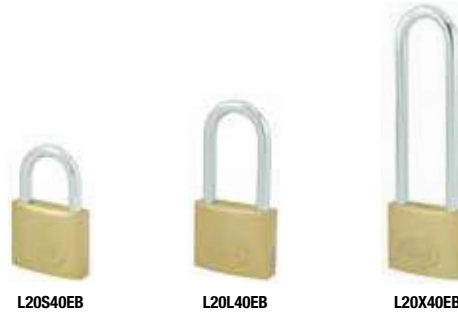

CÓDIGO	MEDIDA	NIVEL	PERNOS	EMPAQUE	📦	SUB. DIST.	MAYOREO	MENUDEO
Horquilla corta								
L20S30EB	30 mm	3	4	Blisters	1	\$77	\$85	\$94
L20S40EB	40 mm	3	5	Blisters	1	\$110	\$121	\$133
L20S45EB	45 mm	3	5	Blisters	1	\$152	\$167	\$184
L20S50EB	50 mm	4	5	Blisters	1	\$186	\$205	\$226
Horquilla larga								
L20L30EB	30 mm	3	4	Blisters	1	\$80	\$88	\$97
L20L40EB	40 mm	3	5	Blisters	1	\$115	\$127	\$140

CÓDIGO	MEDIDA	NIVEL	PERNOS	EMPAQUE	📦	SUB. DIST.	MAYOREO	MENUDEO
Horquilla larga								
L20L45EB	45 mm	3	5	Blisters	1	\$159	\$175	\$193
L20L50EB	50 mm	4	5	Blisters	1	\$196	\$216	\$238
Horquilla extra larga								
L20X30EB	30 mm	3	4	Blisters	1	\$89	\$98	\$108
L20X40EB	40 mm	3	5	Blisters	1	\$126	\$139	\$153
L20X50EB	50 mm	4	5	Blisters	1	\$203	\$223	\$245



CERRAJERÍA

CANDADOS DE LATÓN

CANDADOS DE LATÓN, LLAVE ESTÁNDAR

LÍNEA COMERCIAL SEGURIDAD ESTÁNDAR NIVEL DE SEGURIDAD **3** ANTI-SEGUETA **Prolok**

DOBLE CERROJO

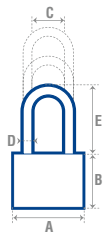

L18S50EB L18S40EB L18S30EB L18S25EB

CÓDIGO	A	B	C	D	E	GROSOR
	mm	mm	mm	mm	mm	mm
L18S25EB	25	23	12	4	12	10
L18S30EB	30	26	15	5	21	11
L18S40EB	40	32	19	6	26	14
L18S50EB	50	37	26	8	34	16

3 LLAVES ESTÁNDAR

CÓDIGO	MEDIDA	NIVEL	PERNOS	EMPAQUE	✓	SUB. DIST.	MAYOREO	MENUDEO
L18S25EB	25 mm	3	4	Blisters	1	\$64	\$70	\$77
L18S30EB	30 mm	3	4	Blisters	1	\$69	\$76	\$84
L18S40EB	40 mm	3	5	Blisters	1	\$97	\$107	\$118
L18S50EB	50 mm	4	5	Blisters	1	\$170	\$187	\$206

CANDADOS IMPERMEABLES

JUEGO DE 4 CANDADOS LAMINADOS IMPERMEABLES, LLAVE ESTÁNDAR

LÍNEA COMERCIAL SEGURIDAD ESTÁNDAR NIVEL DE SEGURIDAD **4** ANTI-SEGUETA **Lock**

ANTI-IMPACTO MISMA COMBINACIÓN DOBLE CERROJO

4 PIEZAS

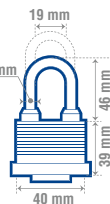

3 LLAVES ESTÁNDAR

- Cuerpo laminado con cubierta plastica
- Tapón de hule para la protección del cilindro alargando su vida útil.
- Abren con la misma llave
- Ideal para uso exterior.

CÓDIGO	MEDIDA	NIVEL	PERNOS	EMPAQUE	✓	SUB. DIST.	MAYOREO	MENUDEO
JACIL	40 mm	4	4	Blisters	1	\$394	\$433	\$476

JUEGO DE 2 CANDADOS LAMINADOS IMPERMEABLES, LLAVE ESTÁNDAR

LÍNEA COMERCIAL SEGURIDAD ESTÁNDAR NIVEL DE SEGURIDAD **4**

ANTI-SEGUETA ANTI-IMPACTO MISMA COMBINACIÓN

DOBLE CERROJO

2 PIEZAS

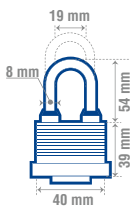

3 LLAVES ESTÁNDAR

- Cuerpo laminado con cubierta plastica
- Tapón de hule para la protección del cilindro alargando su vida útil.
- Abren con la misma llave
- Ideal para uso exterior.

CÓDIGO	MEDIDA	NIVEL	PERNOS	EMPAQUE	✓	SUB. DIST.	MAYOREO	MENUDEO
18CA	40 mm	4	4	Blisters	1	\$192	\$211	\$232

CANDADOS LAMINADOS IMPERMEABLES, LLAVE ESTÁNDAR

LÍNEA COMERCIAL SEGURIDAD ESTÁNDAR NIVEL DE SEGURIDAD **4**

ANTI-SEGUETA ANTI-IMPACTO DOBLE CERROJO

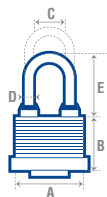

C25L40 C25S40

CÓDIGO	A	B	C	D	E	GROSOR
	mm	mm	mm	mm	mm	mm
C25S40	40	39	19	8	26	32
C25L40	40	39	19	8	54	32

3 LLAVES ESTÁNDAR

CÓDIGO	MEDIDA	NIVEL	PERNOS	EMPAQUE	✓	SUB. DIST.	MAYOREO	MENUDEO
Horquilla corta								
C25S40	40 mm	4	4	Blisters	1	\$93	\$102	\$112
Horquilla larga								
C25L40	40 mm	4	4	Blisters	1	\$96	\$106	\$117

TIRA DE IMPULSO CON CANDADOS LAMINADOS IMPERMEABLES, LLAVE ESTÁNDAR

13 PIEZAS



CÓDIGO	MEDIDA	CONTENIDO
C25S40	40 mm	Candados impermeable corto
C25L40	40 mm	Candados impermeable largo
LTIMPUSO	8 x 100 cm	Tira de impulso

CÓDIGO	MEDIDA	✓	SUB. DIST.	MAYOREO	MENUDEO
LTIM25	12 candados impermeables más tira de impulso.	1	\$1,172	\$1,289	\$1,418

CANDADOS LAMINADOS

JUEGO DE 4 CANDADOS LAMINADOS 40 MM, LLAVE ESTÁNDAR

LÍNEA COMERCIAL SEGURIDAD ESTÁNDAR NIVEL DE SEGURIDAD **4** ANTI-SEGUETA

ANTI-IMPACTO MISMA COMBINACIÓN DOBLE CERROJO

4 PIEZAS

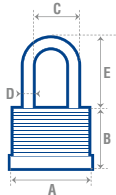

CÓDIGO	A	B	C	D	E	GROSOR
J4CLA	40	32.5	21	6	29	22.5

5 PERNOS **3** LLAVES ESTÁNDAR

- Cuerpo laminado reforzado.
- Cilindro de latón sólido.
- Horquilla de acero templado que aumenta la resistencia al corte.
- Abren con la misma llave.



CÓDIGO	MEDIDA	NIVEL	PERNOS	EMPAQUE	SUB. DIST.	MAYOREO	MENUDEO
J4CLA	40 mm	4	5	Blisters	1	\$312	\$343 \$377

CANDADOS LAMINADOS, LLAVE ESTÁNDAR

LÍNEA COMERCIAL SEGURIDAD ESTÁNDAR NIVEL DE SEGURIDAD **3** ANTI-SEGUETA

DOBLE CERROJO

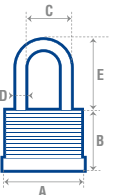

CÓDIGO	A	B	C	D	E	GROSOR
C23S30	30	26	14	5	16	21
C23S40	40	33	20	6	23	26
C23S45	45	33	28	7	33	24
C23S50	50	37	24	9	27	29
C23S65	65	45	41	11	45	30

3 PERNOS **3** LLAVES ESTÁNDAR



CÓDIGO	MEDIDA	NIVEL	PERNOS	EMPAQUE	SUB. DIST.	MAYOREO	MENUDEO
C23S30	30 mm	3	3	Blisters	1	\$64	\$70 \$77
C23S40	40 mm	3	3	Blisters	1	\$80	\$88 \$97
C23S45	45 mm	4	5	Blisters	1	\$85	\$94 \$103
C23S50	50 mm	4	4	Blisters	1	\$115	\$127 \$140
C23S65	65 mm	4	6	Blisters	1	\$192	\$211 \$232

JUEGO DE 2 CANDADOS LAMINADOS 40 MM, LLAVE ESTÁNDAR

LÍNEA COMERCIAL SEGURIDAD ESTÁNDAR NIVEL DE SEGURIDAD **4** ANTI-SEGUETA

ANTI-IMPACTO MISMA COMBINACIÓN DOBLE CERROJO

2 PIEZAS

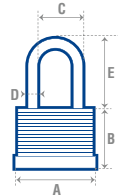

CÓDIGO	A	B	C	D	E	GROSOR
16CA	40	32.5	21	6	29	22.5
17CA	50	37.0	24	9	37	26.0

5 PERNOS **3** LLAVES ESTÁNDAR

- Cuerpo laminado reforzado.
- Cilindro de latón sólido.
- Horquilla de acero templado que aumenta la resistencia al corte.
- Abren con la misma llave.



CÓDIGO	MEDIDA	NIVEL	PERNOS	EMPAQUE	SUB. DIST.	MAYOREO	MENUDEO
16CA	40 mm	4	5	Blisters	1	\$164	\$180 \$198
17CA	50 mm	4	5	Blisters	1	\$230	\$253 \$278

CANDADOS LAMINADOS, LLAVE ESTÁNDAR

LÍNEA COMERCIAL SEGURIDAD ESTÁNDAR NIVEL DE SEGURIDAD **3** ANTI-SEGUETA

DOBLE CERROJO

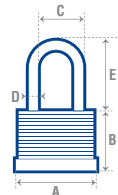

CÓDIGO	A	B	C	D	E	GROSOR
L24S30EB	30	26	14	5	16	21
L24S40EB	40	33	20	6	23	26
L24S50EB	50	37	24	9	27	29

4 PERNOS **2** LLAVES ESTÁNDAR



CÓDIGO	MEDIDA	NIVEL	PERNOS	EMPAQUE	SUB. DIST.	MAYOREO	MENUDEO
L24S30EB	30 mm	3	4	Blisters	1	\$55	\$61 \$67
L24S40EB	40 mm	3	4	Blisters	1	\$68	\$75 \$83
L24S50EB	50 mm	3	4	Blisters	1	\$96	\$106 \$117

CANDADOS NO. 9

CANDADOS NO 9, LLAVE ESTÁNDAR

LÍNEA COMERCIAL **SEGURIDAD ESTÁNDAR** **NIVEL DE SEGURIDAD 3** **ANTI-SEGUETA** **ANTI-IMPACTO** **DOBLE CERROJO**



L9S38EGS

L9S38EAZ

L9S38ENG



L9L38EGS

L9S38ENG

4 PERNOS **2 LLAVES ESTÁNDAR**

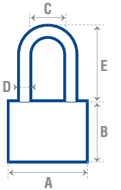

CÓDIGO	A mm	B mm	C mm	D mm	E mm	GROSOR mm
L9S38EGS	38	36	18	7	27	21
L9S38ERJ	38	36	18	7	27	21
L9S38EAZ	38	36	18	7	27	21
L9S38ENG	38	36	18	7	27	21

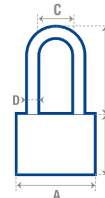

CÓDIGO	A mm	B mm	C mm	D mm	E mm	GROSOR mm
L9S38EGS	38	36	18	7	40	21
L9S38ERJ	38	36	18	7	40	21
L9S38EAZ	38	36	18	7	40	21
L9S38ENG	38	36	18	7	40	21

CÓDIGO	MEDIDA	PERNOS	NIVEL	COLOR	EMPAQUE	⚙️	SUB. DIST.	MAYOREO	MENUDEO
Horquilla corta									
L9S38EGS	38 mm	4	3	Gris	Caja	1	\$67	\$74	\$81
L9S38EAZ	38 mm	4	3	Azul	Caja	1	\$67	\$74	\$81
L9S38ENG	38 mm	4	3	Negro	Caja	1	\$67	\$74	\$81

CÓDIGO	MEDIDA	PERNOS	NIVEL	COLOR	EMPAQUE	⚙️	SUB. DIST.	MAYOREO	MENUDEO
Horquilla larga									
L9L38EGS	38 mm	4	3	Gris	Caja	1	\$72	\$79	\$87
L9L38ENG	38 mm	4	3	Negro	Caja	1	\$72	\$79	\$87

CANDADO TIPO U

CANDADO TIPO U

LÍNEA COMERCIAL **ALTA SEGURIDAD** **NIVEL DE SEGURIDAD 6** **ANTI-SEGUETA** **ANTI-IMPACTO** **DOBLE CERROJO**

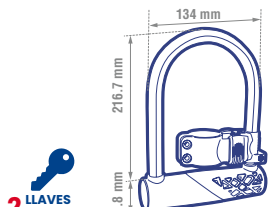

2 LLAVES DE DISCOS

- Cilindro de disco antiperforación.
- Soporte para montaje.
- Ideal para bicicletas, motocicletas o portones.



CÓDIGO	MEDIDA	NIVEL	ACABADO	EMPAQUE	⚙️	SUB. DIST.	MAYOREO	MENUDEO
58CA	254.5 mm	6	Negro	Manga	1	\$575	\$633	\$696

CANDADOS PARA CORTINA

JUEGO DE 2 CANDADOS PARA CORTINA, LLAVE ESTANDAR

LÍNEA COMERCIAL **ALTA SEGURIDAD** **NIVEL DE SEGURIDAD 7** **ANTI-PALANCA** **ANTI-IMPACTO** **MISMA COMBINACIÓN**

2 PIEZAS

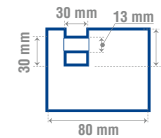

5 PERNOS **3 LLAVES ESTÁNDAR**



CÓDIGO	MEDIDA	NIVEL	ACABADO	PERNOS	⚙️	SUB. DIST.	MAYOREO	MENUDEO
J2CC	80 mm	7	Niquel satinado	5	1	\$405	\$446	\$491

JUEGO DE 2 CANDADOS PARA CORTINA, LLAVE ESTANDAR

LÍNEA COMERCIAL **ALTA SEGURIDAD** **NIVEL DE SEGURIDAD 7** **ANTI-PALANCA** **ANTI-IMPACTO** **MISMA COMBINACIÓN**

2 PIEZAS

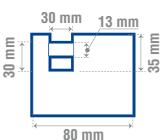

5 PERNOS **3 LLAVES ESTÁNDAR**



CÓDIGO	MEDIDA	NIVEL	ACABADO	PERNOS	⚙️	SUB. DIST.	MAYOREO	MENUDEO
J2CCL	80 mm	7	Latón Brillante	5	1	\$415	\$457	\$503

CANDADO PARA CORTINA METÁLICA, LLAVE DE PUNTOS

LÍNEA COMERCIAL **SEGURIDAD EXTREMA** **NIVEL DE SEGURIDAD 10** **ANTI-PALANCA** **ANTI-IMPACTO**

5 PERNOS **4 LLAVES DE PUNTOS**

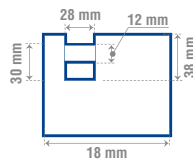

5 PERNOS **4 LLAVES DE PUNTOS**



CÓDIGO	MEDIDA	NIVEL	ACABADO	PERNOS	⚙️	SUB. DIST.	MAYOREO	MENUDEO
L22C80QCBB	80 mm	10	Niquel Satinado	5	1	\$415	\$457	\$503

CANDADOS PARA CORTINA

CANDADOS PARA CORTINA METÁLICA, LLAVE TETRA



LÍNEA COMERCIAL SEGURIDAD EXTREMA NIVEL DE SEGURIDAD **8** ANTI-PALANCA

ANTI-SEGUETA ANTI-IMPACTO



L22C80TCSB

L22C70TCSB

L22C80TLBB

L22C70TLBB

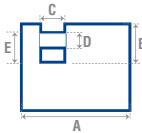

CÓDIGO	A mm	B mm	C mm	D mm	E mm	GROSOR mm
L22C70TCSB	70	30	23	12	26	20
L22C80TCSB	80	35	29	13	26	20
L22C70TLBB	70	30	23	12	26	20
L22C80TLBB	80	35	29	13	26	20

12 PERNOS **3** LLAVES TETRA



CÓDIGO	MEDIDA	NIVEL	PERNOS	SUB. DIST.	MAYOREO	MENUDEO
Cromo satinado						
L22C70TCSB	70 mm	8	1	\$230	\$253	\$278
L22C80TCSB	80 mm	8	1	\$263	\$289	\$318
Latón brillante						
L22C70TLBB	70 mm	6	1	\$230	\$253	\$278
L22C80TLBB	80 mm	7	1	\$263	\$289	\$318

CANDADOS PARA CORTINA METÁLICA, LLAVE ESTÁNDAR



LÍNEA COMERCIAL ALTA SEGURIDAD NIVEL DE SEGURIDAD **6** ANTI-PALANCA

ANTI-SEGUETA ANTI-IMPACTO



L22C80ECSB

L22C70ECSB

L22C80ELBB

L22C70ELBB

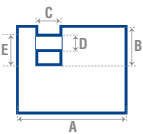

CÓDIGO	A mm	B mm	C mm	D mm	E mm	GROSOR mm
L22C70ECSB	70	30	20	12	25	20
L22C80ECSB	80	35	30	13	30	20
L22C70ELBB	70	30	20	12	25	20
L22C80ELBB	80	35	30	13	30	20

5 PERNOS **3** LLAVES ESTÁNDAR



CÓDIGO	MEDIDA	NIVEL	PERNOS	SUB. DIST.	MAYOREO	MENUDEO
Cromo satinado						
L22C70ECSB	70 mm	6	1	\$185	\$204	\$224
L22C80ECSB	80 mm	7	1	\$203	\$223	\$245
Latón brillante						
L22C70ELBB	70 mm	6	1	\$197	\$217	\$239
L22C80ELBB	80 mm	7	1	\$207	\$228	\$251

CANDADO DE LATÓN SÓLIDO PARA CORTINA METÁLICA, LLAVE ESTÁNDAR



LÍNEA COMERCIAL ALTA SEGURIDAD NIVEL DE SEGURIDAD **6** ANTI-PALANCA

ANTI-SEGUETA ANTI-IMPACTO

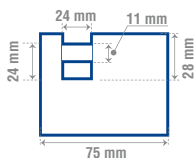

5 PERNOS **3** LLAVES ESTÁNDAR



CÓDIGO	MEDIDA	NIVEL	PERNOS	SUB. DIST.	MAYOREO	MENUDEO
L20C75EB	75 mm	6	5	1	\$301	\$331

CANDADO DE ACERO CON CUBIERTA PLÁSTICA PARA CORTINA, LLAVE ESTÁNDAR



LÍNEA COMERCIAL SEGURIDAD ESTÁNDAR NIVEL DE SEGURIDAD **6** NIVEL DE SEGURIDAD **7** **«NUEVO»**

ANTI-PALANCA ANTI-SEGUETA ANTI-IMPACTO ANTI-GANZUA

\$ PVL



62CA

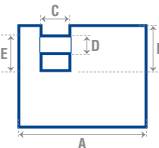

CÓDIGO	A mm	B mm	C mm	D mm	E mm	GROSOR mm
62CA	70	36	22	10	30	24
63CA	80	36	30	12	30	24

5 PERNOS **3** LLAVES ESTÁNDAR



- Candado con diseño anti palanca para cortinas metálicas.
- Cuerpo de acero con cubierta de PVC. Llaves y componentes de latón para mayor vida útil.
- Seguro preventivo que impide sacar la llave mientras el candado esté abierto.

Esperemos fecha de lanzamiento.

CÓDIGO	MEDIDA	PERNOS	SUB. DIST.	MAYOREO	MENUDEO
62CA	70 mm	5	1	\$185	\$204
63CA	80 mm	5	1	\$196	\$216

CANDADOS PARA CORTINA

CANDADOS PARA CORTINA METÁLICA, LLAVE ESTÁNDAR

LÍNEA COMERCIAL SEGURIDAD ESTÁNDAR NIVEL DE SEGURIDAD **4**
 ANTI-PALANCA ANTI-SEGUETA ANTI-IMPACTO



P19C80

P19C70

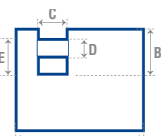

CÓDIGO	A mm	B mm	C mm	D mm	E mm	GROSOR mm
P19C70	70	32	26	11	29	23
P19C80	80	35	28	11	30	23

• Cuerpo de hierro.

CÓDIGO	MEDIDA	PERNOS	SUB. DIST.	MAYOREO	MENUDEO
P19C70	70 mm	5	1	\$137	\$151
P19C80	80 mm	5	1	\$141	\$155

Prolok
\$ PVL

TIRA DE IMPULSO CON CANDADOS DE CORTINA, LLAVE ESTÁNDAR

13
PIEZAS



Contenido	Descripción	Cantidad
L22C70ECSB	Candado acero cortina estándar 70 mm CS	6
L22C80ELBB	Candado acero cortina estándar 80 mm LB	6
LTIMPU50	Tira de impulso Lock	1

CÓDIGO	MEDIDA	SUB. DIST.	MAYOREO	MENUDEO
LTIM22CS	8 x 100 cm	1	\$2,331	\$2,564

TIRA DE IMPULSO CON CANDADOS DE CORTINA, LLAVE TETRA

13
PIEZAS



Contenido	Descripción	Cantidad
L22C70TCSB	Candado acero cortina tetra 70 mm CS	6
L22C80TLBB	Candado acero cortina tetra 80 mm LB	6
LTIMPU50	Tira de impulso Lock	1

CÓDIGO	MEDIDA	SUB. DIST.	MAYOREO	MENUDEO
LTIM22CT	8 x 100 cm	1	\$2,902	\$3,192

CANDADOS PARA MOTOCICLETA

CANDADO PARA FRENO DE DISCO

LÍNEA COMERCIAL SEGURIDAD ESTÁNDAR NIVEL DE SEGURIDAD **3** ANTI-PALANCA
 ANTI-SEGUETA ANTI-IMPACTO

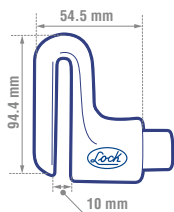

2 LLAVES BANCARIA

- Cubierta metálica y gancho de acero
- Para asegurar vehículos con freno de disco como motocicletas y scooters.

CÓDIGO	DIÁMETRO DE PERNO	EMPAQUE	SUB. DIST.	MAYOREO	MENUDEO
21CA	10 mm	Blistar 1	\$296	\$326	\$359

CANDADO CON ALARMA PARA FRENO DE DISCO

LÍNEA COMERCIAL ALTA SEGURIDAD NIVEL DE SEGURIDAD **6** ((110 dB))
 BATERÍAS INCLUIDAS

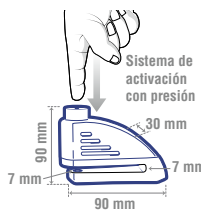

CÓDIGO	A mm	B mm	C mm	D mm	E mm
CASOD	90	60	30	7	7

- Cuerpo de zinc, terminado cromado.
- Bloqueo accionado por disco.
- Pin fabricado en acero.
- Cilindro con cuerpo de latón sólido.
- La alarma se activa al detectar vibraciones o movimientos

CÓDIGO	TIPO DE BLOQUEO	CUERPO	NIVEL	EMPAQUE	SUB. DIST.	MAYOREO	MENUDEO
CASOD	Disco	Zinc-cromado	6	Blistar 1	\$871	\$958	\$1,054



VIDEO



Prolok

ProForza

CERRADURA PARA MUEBLE

CERRADURA TUBULAR

LÍNEA COMERCIAL

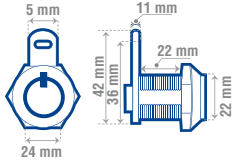

7 PERNOS 2 LLAVES BANCARIA

• Para uso en gabinetes, buzones y lockers.

CÓDIGO	FUNCIÓN	ACABADO	EMPAQUE	⊞	SUB. DIST.	MAYOREO	MENUDEO
LO50TPCBB	Paleta	Cromo brillante	Blister	1	\$203	\$223	\$245

JALADERAS DE BARRA ACERO SÓLIDA DE ACERO INOXIDABLE

LÍNEA RESIDENCIAL



LJM124
• Barra de acero inoxidable sólida.

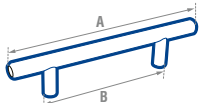

GRANEL

CÓDIGO	ACABADO	LONGITUD (A)	DISTANCIA ENTRE TORNILLOS (B)	⊞	SUB. DIST.	MAYOREO	MENUDEO
LJM124	Níquel satinado	124 mm	64 mm	10	\$43	\$47	\$52
LJM156	Níquel satinado	156 mm	96 mm	10	\$44	\$48	\$53
LJM188	Níquel satinado	188 mm	128 mm	10	\$45	\$50	\$55
LJM220	Níquel satinado	220 mm	160 mm	10	\$47	\$52	\$57
LJM252	Níquel satinado	252 mm	192 mm	10	\$51	\$56	\$62
LJM316	Níquel satinado	252 mm	256 mm	10	\$70	\$77	\$85
LJM444	Níquel satinado	444 mm	384 mm	10	\$87	\$96	\$106
LJM501	Níquel satinado	501 mm	448 mm	10	\$119	\$131	\$144
LJM668	Níquel satinado	668 mm	608 mm	10	\$142	\$156	\$172

JALADERAS

JALADERA MODERNA NO.12

LÍNEA RESIDENCIAL

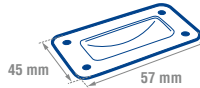

- Jaladera troquelada en lámina de una sola pieza.
- Para puertas corredizas.

GRANEL

CÓDIGO	ACABADO	DISTANCIA ENTRE TORNILLOS	⊞	SUB. DIST.	MAYOREO	MENUDEO
LJ1M12N	Níquel satinado	70 x 30 mm	25	\$19	\$21	\$23

JALADERAS DE BARRA HUECA DE ACERO INOXIDABLE

LÍNEA RESIDENCIAL



LJM124H
• Barra de acero inoxidable hueca.

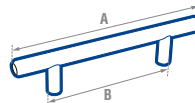

GRANEL

CÓDIGO	ACABADO	LONGITUD (A)	DISTANCIA ENTRE TORNILLOS (B)	⊞	SUB. DIST.	MAYOREO	MENUDEO
LJM124H	Níquel satinado	124 mm	64 mm	10	\$30	\$33	\$36
LJM156H	Níquel satinado	156 mm	96 mm	10	\$33	\$36	\$40
LJM188H	Níquel satinado	288 mm	128 mm	10	\$34	\$37	\$41
LJM220H	Níquel satinado	220 mm	160 mm	10	\$37	\$41	\$45
LJM252H	Níquel satinado	252 mm	192 mm	10	\$42	\$46	\$51

JALADERAS TIPO BOTON

TABLA EXHIBIDORA CON JALADERAS

51 PIEZAS



CONTENIDO

• Con ménsulas para colgarse a panel.

CÓDIGO	MEDIDA	⊞	SUB. DIST.	MAYOREO	MENUDEO
LEXJ	60 x 3 x 100 cm	1	\$1,670	\$1,837	\$2,021



PROTEGEMOS
LO QUE MAS TE IMPORTA

CERRADURAS DE BARRA

Identificación del sentido de la puerta

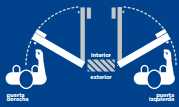

CERRADURA DE BARRA FIJA



El pasador sólo puede ser accionado por medio de la llave para cerrar o abrir.

El sentido de apertura de las puertas se determina situándose en la parte exterior de la habitación de frente a la puerta y observando la posición de las bisagras, si las bisagras están colocadas en el lado derecho la puerta es derecha, mientras que si están colocadas en el lado izquierdo, será puerta izquierda.

CERRADURA DE BARRA LIBRE



El pasador se puede mover manualmente para abrir o cerrar una vez que se gire con la llave 360° en posición abierto o cerrado. Gire de regreso la llave otros 360° para bloquear el pasador.

mm	pulg
A 95	3.74
B 46	1.81
C 65	2.56
D 24	0.94
E 29	1.14
F 187	7.36
G 66	2.60
H 49	1.93

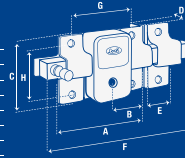

Barrenos de sujeción iguales a los de otras marcas, lo cual facilitan su repetición e instalación.

Botón de seguridad para bloquear la barra.

5 pernos (aplica para llave tipo estándar) ó 9 pernos (aplica para llave tetra) de combinación tipo carete más difícil de abrir con ganzá. Acabado cromado de alta duración. Cilindro de latón sólido.



CERRADURAS DE BARRA LIBRE, LLAVE TETRA

LÍNEA RESIDENCIAL



ALTA SEGURIDAD



400 000 CICLOS DE VIDA



9 PERNOS 3 LLAVES TETRA

- Cilindro fabricado en latón sólido.
- Se acciona cuando se gira la llave desde el exterior, pero en el interior puede deslizarse con la mano, siempre y cuando la llave esté insertada.
- Soldable o atornillable.
- Para puertas abatibles de metal o madera



L590DCB

CÓDIGO	FUNCIÓN	ACABADO	EMPAQUE	SUB. DIST.	MAYOREO	MENUDEO
L590DCB	Derecha	Cromo brillante	1	\$290	\$319	\$351
L590ICB	Izquierda	Cromo brillante	1	\$290	\$319	\$351

CERRADURAS DE BARRA FIJA, LLAVE TETRA

LÍNEA RESIDENCIAL



ALTA SEGURIDAD



400 000 CICLOS DE VIDA



9 PERNOS 3 LLAVES TETRA

- Cilindro fabricado en latón sólido.
- Cerradura de barra fija, la barra se acciona al girar la llave, tanto del interior como del exterior.
- Soldable o atornillable.
- Para puertas abatibles de metal o madera.



L580ICBB

CÓDIGO	FUNCIÓN	ACABADO	EMPAQUE	SUB. DIST.	MAYOREO	MENUDEO
L580DCBB	Derecha	Cromo brillante	Blisters	1	\$306	\$337 \$371
L580ICBB	Izquierda	Cromo brillante	Blisters	1	\$306	\$337 \$371
L580DCB	Derecha	Cromo brillante	Caja	1	\$285	\$314 \$345
L580ICB	Izquierda	Cromo brillante	Caja	1	\$285	\$314 \$345

CERRADURAS DE BARRA LIBRE, LLAVE ESTÁNDAR

LÍNEA RESIDENCIAL



SEGURIDAD ESTÁNDAR



400 000 CICLOS DE VIDA



6 PERNOS 2 LLAVES ESTÁNDAR

- Cilindro fabricado en latón sólido.
- Se acciona cuando se gira la llave desde el exterior, pero en el interior puede deslizarse con la mano, siempre y cuando la llave esté insertada.
- Soldable o atornillable.
- Para puertas abatibles de metal o madera.



L570DCB

CÓDIGO	FUNCIÓN	ACABADO	EMPAQUE	SUB. DIST.	MAYOREO	MENUDEO
L570DCBB	Derecha	Cromo brillante	Blisters	1	\$252	\$277 \$305
L570ICBB	Izquierda	Cromo brillante	Blisters	1	\$252	\$277 \$305
L570DCB	Derecha	Cromo brillante	Caja	1	\$230	\$253 \$278
L570ICB	Izquierda	Cromo brillante	Caja	1	\$230	\$253 \$278

CERRADURAS DE BARRA FIJA, LLAVE ESTÁNDAR

LÍNEA RESIDENCIAL



SEGURIDAD ESTÁNDAR



400 000 CICLOS DE VIDA



6 PERNOS 2 LLAVES ESTÁNDAR

- Cilindro fabricado en latón sólido.
- Cerradura de barra fija, la barra se acciona al girar la llave, tanto del interior como del exterior.
- Soldable o atornillable.
- Para puertas abatibles de metal o madera.



L560ICBB

CÓDIGO	FUNCIÓN	ACABADO	EMPAQUE	SUB. DIST.	MAYOREO	MENUDEO
L560DCBB	Derecha	Cromo brillante	Blisters	1	\$252	\$277 \$305
L560ICBB	Izquierda	Cromo brillante	Blisters	1	\$252	\$277 \$305
L560DCB	Derecha	Cromo brillante	Caja	1	\$230	\$253 \$278
L560ICB	Izquierda	Cromo brillante	Caja	1	\$230	\$253 \$278

CERRADURAS DE BARRA LIBRE, LLAVE ESTÁNDAR

LÍNEA RESIDENCIAL



SEGURIDAD ESTÁNDAR



200 000 CICLOS DE VIDA



5 PERNOS 2 LLAVES ESTÁNDAR

- Cilindro fabricado en latón sólido.
- Se acciona cuando se gira la llave desde el exterior, pero en el interior puede deslizarse con la mano, siempre y cuando la llave esté insertada.
- Soldable o atornillable.
- Para puertas abatibles de metal o madera.



15CRP

CÓDIGO	FUNCIÓN	ACABADO	EMPAQUE	SUB. DIST.	MAYOREO	MENUDEO
15CRP	Derecha	Cromo brillante	Caja	1	\$218	\$240 \$264
14CRP	Izquierda	Cromo brillante	Caja	1	\$218	\$240 \$264

CERRADURAS DE BARRA FIJA, LLAVE ESTÁNDAR

LÍNEA RESIDENCIAL



SEGURIDAD ESTÁNDAR



200 000 CICLOS DE VIDA



5 PERNOS 2 LLAVES ESTÁNDAR

- Cilindro fabricado en latón sólido.
- Cerradura de barra fija, la barra se acciona al girar la llave, tanto del interior como del exterior.
- Soldable o atornillable.
- Para puertas abatibles de metal o madera.

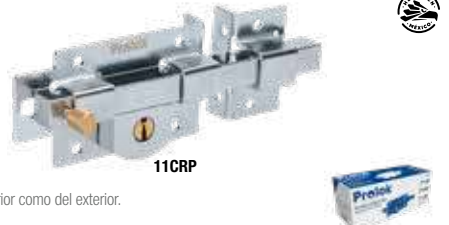

11CRP

CÓDIGO	FUNCIÓN	ACABADO	EMPAQUE	SUB. DIST.	MAYOREO	MENUDEO
11CRP	Derecha	Cromo brillante	Caja	1	\$218	\$240 \$264
10CRP	Izquierda	Cromo brillante	Caja	1	\$218	\$240 \$264



Prolok

ProForza

CERRADURAS DE BARRA

CERRADURA PARA CORTINA BARRA LIBRE, LLAVE ESTÁNDAR

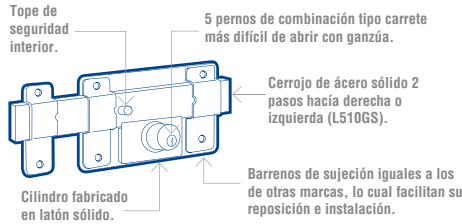
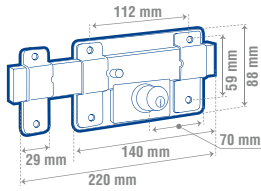

5 PERNOS **2** LLAVES ESTÁNDAR

- Cilindro fabricado en latón sólido
- Se acciona cuando se gira la llave desde el exterior, pero en el interior puede deslizarse con la mano, siempre y cuando la llave esté insertada.
- Atomillable.
- Para cortinas y puertas metálicas.



CÓDIGO	FUNCIÓN	ACABADO	EMPAQUE	1	SUB. DIST.	MAYOREO	MENUDEO
L510GS	Doble cerrojo	Pintura electrostática	Caja	1	\$504	\$554	\$609

CERRADURAS DE MANIJA

COMBO MESSINA

ProForza

LÍNEA ARQUITECTÓNICA **ALTA SEGURIDAD**

400 000 CICLOS DE VIDA **INCLUYE ACCESORIOS DE INSTALACIÓN**

ACERO INOXIDABLE



Sencillo • Manija solida de acero inoxidable.

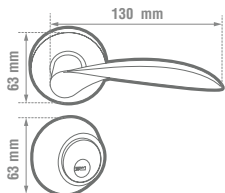

5 PERNOS DE PRECISIÓN **5** LLAVES DE PUNTOS **ANSI 3 GRADO**

- Roseta de 65 mm única en el mercado para reponer las cerraduras convencionales.
- Manija sólida de acero inoxidable.
- Sistema de auto ajuste al espesor de la puerta.
- Para puertas de 35 a 45 mm de espesor.
- Picaporte reversible a 60 mm.
- Perno anti seguetá.



CÓDIGO	FUNCIÓN	EMPAQUE	1	SUB. DIST.	MAYOREO	MENUDEO
CPF3-1060-US32D	Sencillo	Caja	1	\$679	\$747	\$822

MANIJAS MESSINA

ProForza

LÍNEA ARQUITECTÓNICA **SEGURIDAD ESTÁNDAR**

400 000 CICLOS DE VIDA **INCLUYE ACCESORIOS DE INSTALACIÓN**

ACERO INOXIDABLE **CUMPLE CON ADA**



CPF3-40-US32D • Manija solida de acero inoxidable.



CPF3-10S-US32D



- ANSI 3 GRADO**
- Roseta de 65 mm única en el mercado para reponer las cerraduras convencionales.
 - Sistema de auto ajuste al espesor de la puerta.
 - Para puertas de 35 a 45 mm de espesor.
 - Picaporte reversible a 60 mm.



CÓDIGO	FUNCIÓN	EMPAQUE	1	SUB. DIST.	MAYOREO	MENUDEO
CPF3-40-US32DV	Privacia	Visual	1	\$476	\$524	\$576
CPF3-40-US32D	Privacia	Caja	1	\$454	\$499	\$549
CPF3-10S-US32D	Paso	Caja	1	\$350	\$385	\$424

MANIJAS TOSCANA

ProForza

LÍNEA ARQUITECTÓNICA **SEGURIDAD ESTÁNDAR**

400 000 CICLOS DE VIDA **INCLUYE ACCESORIOS DE INSTALACIÓN**

ACERO INOXIDABLE **CUMPLE CON ADA**



CPF2-40-US32D • Manija solida de acero inoxidable.



CPF2-10S-US32D

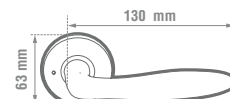

- ANSI 3 GRADO**
- Roseta de 65 mm única en el mercado para reponer las cerraduras convencionales.
 - Sistema de auto ajuste al espesor de la puerta.
 - Para puertas de 35 a 45 mm de espesor.
 - Picaporte reversible a 60 mm.



CÓDIGO	FUNCIÓN	EMPAQUE	1	SUB. DIST.	MAYOREO	MENUDEO
CPF2-40-US32D	Privacia	Caja	1	\$454	\$499	\$549
CPF2-10S-US32D	Paso	Caja	1	\$350	\$385	\$424

CERRADURAS DE MANIJA TUBULAR

MANIJAS CALABRIA

LÍNEA ARQUITECTÓNICA



SEGURIDAD ESTÁNDAR



400 000 CICLOS DE VIDA



INCLUYE ACCESORIOS DE INSTALACIÓN



ACERO INOXIDABLE



CUMPLE CON ADA

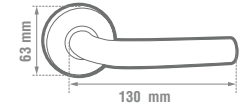

Botón privacidad

CPF1-40-US32D
• Manija solida de acero inoxidable.

CPF1-10S-US32D

ANSI 3 GRADO

- Roseta de 65 mm única en el mercado para reponer las cerraduras convencionales.
- Sistema de auto ajuste al espesor de la puerta.
- Para puertas de 35 a 45 mm de espesor.
- Picaporte reversible a 60 mm.

CÓDIGO	FUNCIÓN	EMPAQUE	📦	SUB. DIST.	MAYOREO	MENUDEO
CPF1-10-US32DV	Paso	Visual	1	\$367	\$404	\$444
CPF1-10S-US32D	Paso	Caja	1	\$350	\$385	\$424

Función

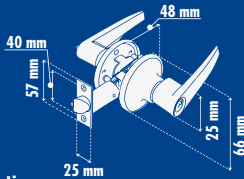

Cuerpo tubular de acero tropicalizado.

Escudos laminados fabricados en latón o acero inoxidable.

Frente de metal.

Cabeza picaporte de zinc cromado inyectado a alta presión.

Picaporte reversible ajustable con backset de 2-3/8" a 2-3/4" (60 mm a 70 mm).

Manija ergonómica de alta duración fabricada en Zamac a alta presión.

Características:

- Mecanismo tubular de fácil instalación.
- Con picaporte ajustable a 60-70 mm con dispositivo de seguridad.
- Para uso en puertas de 35 mm a 45 mm de espesor.

MANIJAS TUBULARES CURVAS

LÍNEA RESIDENCIAL



SEGURIDAD ESTÁNDAR



400 000 CICLOS DE VIDA



INCLUYE ACCESORIOS DE INSTALACIÓN

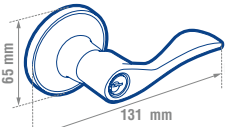

16MA

18MA

20MA

5 PERNOS 2 LLAVES ESTÁNDAR ANSI 3 GRADO

- Para uso en puertas de 35 mm a 45 mm de espesor.

CÓDIGO	FUNCIÓN	ACABADO	EMPAQUE	📦	SUB. DIST.	MAYOREO	MENUDEO
16MA*	Recámara/entrada	Níquel satinado	Blisters	1	\$393	\$432	\$475
17MA	Baño	Níquel satinado	Blisters	1	\$372	\$409	\$450
18MA*	Recámara/entrada	Latón brillante	Blisters	1	\$393	\$432	\$475

MANIJAS TUBULARES PLANAS

LÍNEA RESIDENCIAL



SEGURIDAD ESTÁNDAR



400 000 CICLOS DE VIDA



INCLUYE ACCESORIOS DE INSTALACIÓN

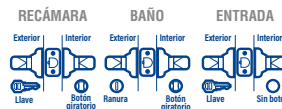
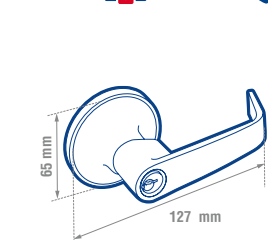

5 PERNOS 2 LLAVES ESTÁNDAR ANSI 3 GRADO

- Para uso en puertas de 35 mm a 45 mm de espesor.

CÓDIGO	FUNCIÓN	ACABADO	EMPAQUE	📦	SUB. DIST.	MAYOREO	MENUDEO
22MA*	Recámara/entrada	Níquel satinado	Blisters	1	\$471	\$518	\$570
23MA	Baño	Níquel satinado	Blisters	1	\$448	\$493	\$542

ProForza



EXHIBIDOR PARA MOSTRADOR CON COMBO TOSCANA SENCILLA

1 PIEZA



Contenido	Cantidad
CPF1-1060-US32D Cerradura entrada Calabria sencilla	1
LTMS Taco exhibidor para manijas entrada principal	1

CAJA

CÓDIGO	MEDIDA	📦	SUB. DIST.	MAYOREO	MENUDEO
LECS	20 x 36 x 15 cm	1	\$1,051	\$1,156	\$1,272

Función

LLAVE - MARIPOSA RECÁMARA



Exterior

Características:

- Picaporte con dispositivo de seguridad.
- Llave exterior.
- Privacidad interior.

RANURA - MARIPOSA BAÑO



Exterior Interior

Características:

- Picaporte estándar.
- Dispositivo de emergencia exterior.
- Manija de privacidad interior.
- Sin llave.



Prolok

ProForza

CERRADURAS DE MANIJA TUBULARES

MANIJAS TUBULARES RECTAS COLOR NEGRO

LÍNEA RESIDENCIAL SEGURIDAD ESTÁNDAR 400 000 CICLOS DE VIDA INCLUYE ACCESORIOS DE INSTALACIÓN



25MA



26MA

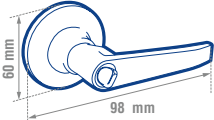

5 PERNOS 3 LLAVES ESTÁNDAR ANSI 3 GRADO 3

• Para uso en puertas de 35 mm a 45 mm de espesor.

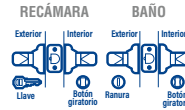

CÓDIGO	FUNCIÓN	ACABADO	EMPAQUE	⊞ SUB. DIST.	MAYOREO	MENUDEO
25MA*	Recámara	Negro	Blistér	1	\$367	\$404 \$444

CÓDIGO	FUNCIÓN	ACABADO	EMPAQUE	⊞ SUB. DIST.	MAYOREO	MENUDEO
26MA	Baño	Negro	Blistér	1	\$345	\$380 \$418

MANIJAS TUBULARES RECTAS

LÍNEA RESIDENCIAL SEGURIDAD ESTÁNDAR 400 000 CICLOS DE VIDA INCLUYE ACCESORIOS DE INSTALACIÓN



10MA



12MA



14MA

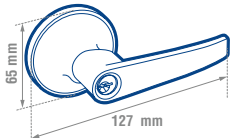

5 PERNOS 2 LLAVES ESTÁNDAR ANSI 3 GRADO 3

• Para uso en puertas de 35 mm a 45 mm de espesor

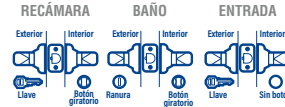

CÓDIGO	FUNCIÓN	ACABADO	EMPAQUE	⊞ SUB. DIST.	MAYOREO	MENUDEO
10MA*	Recámara/entrada	Níquel satinado	Blistér	1	\$393	\$432 \$475
11MA	Baño	Níquel satinado	Blistér	1	\$372	\$409 \$450
12MA*	Recámara/entrada	Latón brillante	Blistér	1	\$393	\$432 \$475

CÓDIGO	FUNCIÓN	ACABADO	EMPAQUE	⊞ SUB. DIST.	MAYOREO	MENUDEO
13MA	Baño	Latón brillante	Blistér	1	\$372	\$409 \$450
14MA*	Recámara/entrada	Latón antiguo	Blistér	1	\$393	\$432 \$475
15MA	Baño	Latón antiguo	Blistér	1	\$372	\$409 \$450



SEGURO Y DE CALIDAD



MANIJAS CILÍNDRICAS



MANIJAS CILÍNDRICAS PLANAS

LÍNEA COMERCIAL **ALTA SEGURIDAD** **500 000 CICLOS DE VIDA** **INCLUYE ACCESORIOS DE INSTALACIÓN**

ANTI-GANZÚA **ANTI-PALANCA** **ACERO INOXIDABLE**

LR062B

6 PERNOS **2 LLAVES ESTÁNDAR** **ANSI 2 GRADO**

• Para uso en puertas de 35 mm a 45 mm de espesor.

CÓDIGO	FUNCIÓN	ACABADO	EMPAQUE	⊞	SUB. DIST.	MAYOREO	MENUDEO
LR062B*	Entrada	Acero inoxidable	Blistero	1	\$1,911	\$2,102	\$2,312
LR000B*	Recámara	Acero inoxidable	Blistero	1	\$1,856	\$2,042	\$2,246
LR030B	Baño	Acero inoxidable	Blistero	1	\$1,725	\$1,898	\$2,088

MANIJAS CILÍNDRICAS CURVAS

LÍNEA RESIDENCIAL **SEGURIDAD ESTÁNDAR** **200 000 CICLOS DE VIDA** **INCLUYE ACCESORIOS DE INSTALACIÓN** **\$ PVL**

10MAP

5 PERNOS **3 LLAVES ESTÁNDAR** **ANSI 3 GRADO**

• Para uso en puertas de 35 mm a 45 mm de espesor.

CÓDIGO	FUNCIÓN	ACABADO	EMPAQUE	⊞	SUB. DIST.	MAYOREO	MENUDEO
10MAP*	Recámara/entrada	Níquel satinado	Blistero	1	\$334	\$367	\$404
11MAP	Baño	Níquel satinado	Blistero	1	\$312	\$343	\$377

MANIJAS CILÍNDRICAS RECTAS

LÍNEA RESIDENCIAL **SEGURIDAD ESTÁNDAR** **200 000 CICLOS DE VIDA** **INCLUYE ACCESORIOS DE INSTALACIÓN** **\$ PVL**

12MAP

5 PERNOS **3 LLAVES ESTÁNDAR** **ANSI 3 GRADO**

• Para uso en puertas de 35 mm a 45 mm de espesor.

CÓDIGO	FUNCIÓN	ACABADO	EMPAQUE	⊞	SUB. DIST.	MAYOREO	MENUDEO
12MAP*	Recámara/entrada	Níquel satinado	Blistero	1	\$334	\$367	\$404
13MAP	Baño	Níquel satinado	Blistero	1	\$312	\$343	\$377

MANIJAS CILÍNDRICAS PLANAS

LÍNEA RESIDENCIAL **SEGURIDAD ESTÁNDAR** **200 000 CICLOS DE VIDA** **INCLUYE ACCESORIOS DE INSTALACIÓN** **\$ PVL**

14MAP

5 PERNOS **3 LLAVES ESTÁNDAR** **ANSI 3 GRADO**

• Para uso en puertas de 35 mm a 45 mm de espesor.

CÓDIGO	FUNCIÓN	ACABADO	EMPAQUE	⊞	SUB. DIST.	MAYOREO	MENUDEO
14MAP*	Recámara	Níquel satinado	Blistero	1	\$334	\$367	\$404
15MAP	Baño	Níquel satinado	Blistero	1	\$312	\$343	\$377

CERRADURAS DE MANIJA CON MECANISMO DE EMBUTIR

MANIJAS MESSINA

ProForza

LÍNEA ARQUITECTÓNICA ALTA SEGURIDAD 400 000 CICLOS DE VIDA

INCLUYE ACCESORIOS DE INSTALACIÓN

ACERO INOXIDABLE

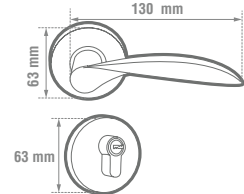
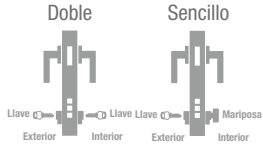

CPF3-5362-US32D

5 PERNOS DE PRECISIÓN 5 LLAVES DE PUNTOS ANSÍ 3 GRADO

- Roseta de 65 mm única en el mercado para reponer las cerraduras convencionales.
- Manija sólida de acero inoxidable.
- Distancia 85 mm entre manija y cilindro.
- Para puertas de 35 a 45 mm.
- Picaporte reversible 60 mm.
- Pasador de 3 bulones de 2 pasos para máxima seguridad.



CÓDIGO	FUNCIÓN	EMPAQUE	📦	SUB. DIST.	MAYOREO	MENUDEO
CPF3-5362-US32DV	Doble	Visual	1	\$783	\$861	\$947
CPF3-5362-US32D	Doble	Caja	1	\$765	\$842	\$926

MANIJAS CALABRIA

ProForza

LÍNEA ARQUITECTÓNICA ALTA SEGURIDAD 400 000 CICLOS DE VIDA

INCLUYE ACCESORIOS DE INSTALACIÓN ACERO INOXIDABLE

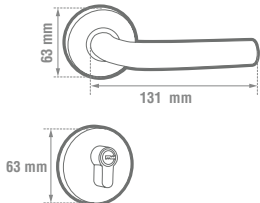
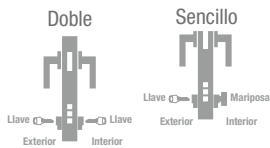

CPF1-5362-US32D

- Manija sólida de acero inoxidable.

5 PERNOS DE PRECISIÓN 5 LLAVES DE PUNTOS ANSÍ 3 GRADO

- Roseta de 65 mm única en el mercado para reponer las cerraduras convencionales.
- Distancia 85 mm entre manija y cilindro.
- Para puertas de 35 a 45 mm.
- Picaporte reversible 60 mm.
- Pasador de 3 bulones de 2 pasos para máxima seguridad.



CÓDIGO	FUNCIÓN	EMPAQUE	📦	SUB. DIST.	MAYOREO	MENUDEO
CPF1-5362-US32D	Doble	Caja	1	\$745	\$820	\$902
CPF1-5360-US32D	Sencillo	Caja	1	\$745	\$820	\$902

MANIJAS TOSCANA

ProForza

LÍNEA ARQUITECTÓNICA ALTA SEGURIDAD 400 000 CICLOS DE VIDA

INCLUYE ACCESORIOS DE INSTALACIÓN

ACERO INOXIDABLE

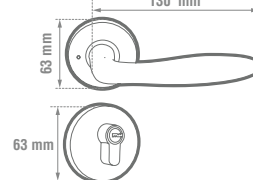
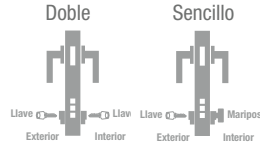

CPF2-5362-US32D

- Manija sólida de acero inoxidable.

5 PERNOS DE PRECISIÓN 5 LLAVES DE PUNTOS ANSÍ 3 GRADO

- Roseta de 65 mm única en el mercado para reponer las cerraduras convencionales.
- Manija sólida de acero inoxidable.
- Distancia 85 mm entre manija y cilindro.
- Para puertas de 35 a 45 mm.
- Picaporte reversible 60 mm.
- Pasador de 3 bulones de 2 pasos para máxima seguridad.



CÓDIGO	FUNCIÓN	EMPAQUE	📦	SUB. DIST.	MAYOREO	MENUDEO
CPF2-5360-US32DV	Sencillo	Visual	1	\$783	\$861	\$947
CPF2-5362-US32D	Doble	Caja	1	\$765	\$842	\$926
CPF2-5360-US32D	Sencillo	Caja	1	\$765	\$842	\$926



ELEGANCIA EN TU HOGAR

CERRADURAS DE MANIJA CON MECANISMO DE EMBUTIR

EXHIBIDOR PARA MOSTRADOR CON CERRADURA CON MECANISMO DE EMBUTIR MESSINA ProForza

1 PIEZA



Contenido	
CPF3-5362-US32D	Cerradura entrada embutir Messina doble 1
LTME	Taco exhibidor para manijas de embutir 1

CAJA

CÓDIGO	MEDIDA	UNID.	SUB. DIST.	MAYOREO	MENUDEO
LEMD	20 x 36 x 15 cm	1	\$1,051	\$1,156	\$1,272

EXHIBIDOR PARA MOSTRADOR CON CERRADURA CON MECANISMO DE EMBUTIR TOSCANA ProForza

1 PIEZA



Contenido	
CPF2-5362-US32D	Cerradura entrada embutir Toscana doble 1
LTME	Taco exhibidor para manijas de embutir 1

CAJA

CÓDIGO	MEDIDA	UNID.	SUB. DIST.	MAYOREO	MENUDEO
LETD	20 x 36 x 15 cm	1	\$1,051	\$1,156	\$1,272

EXHIBIDOR PARA MOSTRADOR CON CERRADURA CON MECANISMO DE EMBUTIR CALABRIA ProForza

1 PIEZA



Contenido	
CPF1-5362-US32D	Cerradura entrada embutir Calabria doble 1
LTME	Taco exhibidor para manijas de embutir 1

CAJA

CÓDIGO	MEDIDA	UNID.	SUB. DIST.	MAYOREO	MENUDEO
LECD	20 x 36 x 15 cm	1	\$1,051	\$1,156	\$1,272

PAQUETES EXHIBIDORES Y CERRADURAS CON MECANISMO DE EMBUTIR

10 PIEZAS



Contenido	
CPF1-5362-US32D	Cerradura entrada principal tipo Calabria 3
CPF2-5362-US32D	Cerradura entrada principal tipo Toscana 3
CPF3-5362-US32D	Cerradura entrada principal tipo Messina 3
LEXGE	Exhibidor giratorio color chocolate 1

CAJA

CÓDIGO	FUNCIÓN	EMPAQUE	UNID.	SUB. DIST.	MAYOREO	MENUDEO
PE5362V	Doble	Visual	1	\$6,773	\$7,450	\$8,195

10 PIEZAS



Contenido PE5360V	
CPF1-5360-US32DV	Cerradura entrada principal tipo Calabria 3
CPF2-5360-US32DV	Cerradura entrada principal tipo Toscana 3
LEXGE	Exhibidor giratorio color chocolate 1

Contenido PE5360	
CPF1-5360-US32D	Cerradura entrada principal tipo Calabria 3
CPF2-5360-US32D	Cerradura entrada principal tipo Toscana 3
CPF3-5360-US32D	Cerradura entrada principal tipo Messina 3
LEXGE	Exhibidor giratorio color chocolate 1

• Exhibidor para panel ranurado y perfoceel metálico.

CAJA

CÓDIGO	FUNCIÓN	EMPAQUE	UNID.	SUB. DIST.	MAYOREO	MENUDEO
PE5360V	Sencillo	Visual	1	\$6,773	\$7,450	\$8,195
PE5360	Sencillo	Visual	1	\$6,773	\$7,450	\$8,195

Función

CERRADURAS DE MANIJA DE ACERO INOXIDABLE

Características:

- Roseta tipo europea de 54 mm.
- Resistente a la corrosión en ambientes húmedos y salinos.
- Distancia 85 mm entre manija y cilindro.
- Para puertas de 35 a 45 mm.
- Picaporte reversible.
- Pasador de 3 bulones de 2 pasos para máxima seguridad.

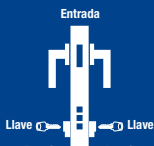
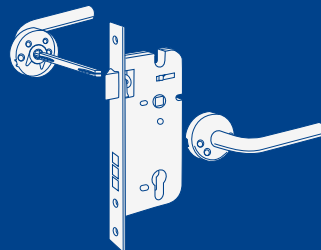

FUNCIÓN DOBLE

Características:
Cilindro europeo con llave en el exterior y llave en el interior.

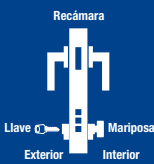

FUNCIÓN SENCILLO

Características:
Cilindro europeo con llave en el exterior y mariposa en el interior.

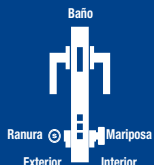

FUNCIÓN PRIVACÍA

Características:
Cilindro europeo con ranura en el exterior y mariposa en el interior.

MANIJA DAVOS

LÍNEA ARQUITECTÓNICA



ALTA SEGURIDAD



400 000 CICLOS DE VIDA



INCLUYE ACCESORIOS DE INSTALACIÓN



ACERO INOXIDABLE

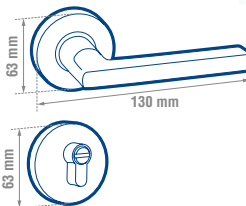

• Manija sólida de acero inoxidable.

ANSI 3 GRADO

- Pasador de 3 botones.
- Picaporte reversible.
- Manija y escudo sólido de acero inoxidable.

CÓDIGO	FUNCIÓN	EMPAQUE	UNID.	SUB. DIST.	MAYOREO	MENUDEO
LDSSRM	Privacia	Visual	1	\$1,094	\$1,203	\$1,323



Prolok

ProForza

CERRADURAS DE MANIJA CON MECANISMO DE EMBUTIR

MANIJA IGMAN

LÍNEA ARQUITECTÓNICA ALTA SEGURIDAD 400 000 CICLOS DE VIDA

INCLUYE ACCESORIOS DE INSTALACIÓN ACERO INOXIDABLE

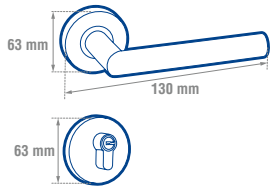

5 PERNOS 3 LLAVES ESTÁNDAR ANSI 3 GRADO

- Manija y escudo sólido de acero inoxidable.
- Pasador de 3 botones.
- Picaporte reversible.



• Manija solida de acero inoxidable.

CÓDIGO	FUNCIÓN	EMPAQUE	SUB. DIST.	MAYOREO	MENUDEO
LISSEM	Sencillo	Visual	1	\$871	\$958 \$1,054

MANIJA CHATEL CON PLACA

LÍNEA ARQUITECTÓNICA ALTA SEGURIDAD 400 000 CICLOS DE VIDA

INCLUYE ACCESORIOS DE INSTALACIÓN ACERO INOXIDABLE

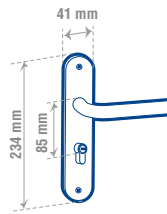

5 PERNOS 3 LLAVES ESTÁNDAR ANSI 3 GRADO

- Manija y escudo sólido de acero inoxidable.
- Pasador de 3 botones.
- Picaporte reversible.



CÓDIGO	FUNCIÓN	EMPAQUE	SUB. DIST.	MAYOREO	MENUDEO
LCHSSPE	Doble	Visual	1	\$930	\$1,023 \$1,125

CERRADURAS DE POMO



Función

FUNCIÓN DOBLE

Descripción:

El combo incluye una cerradura de pomo tubular de recámara y un cerrojo doble. Ambos tienen la misma combinación de llave.

Características:

- Picaporte con dispositivo de seguridad (cerradura).
- Picaporte con sistema anti-segueta (cerrojo).
- Llave exterior (ambos).
- Llave interior (cerrojo).
- Perilla de privacidad interior (cerradura).

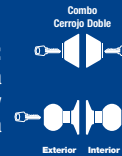

FUNCIÓN SENCILLO

Descripción:

El combo incluye una cerradura de pomo tubular de recámara y un cerrojo sencillo. Ambos tienen la misma combinación de llave.

Características:

- Picaporte con dispositivo de seguridad (cerradura).
- Picaporte con sistema anti-segueta (cerrojo).
- Llave exterior (ambos).
- Mariposa de privacidad interior (ambos).



COMBOS TUBULARES DE BOLA

LÍNEA RESIDENCIAL SEGURIDAD ESTÁNDAR 400 000 CICLOS DE VIDA INCLUYE ACCESORIOS DE INSTALACIÓN

ACERO INOXIDABLE



- Cilindros de latón.
- Misma combinación de llave para pomo y cerrojo.

5 PERNOS 4 LLAVES ESTÁNDAR ANSI 3 GRADO

CÓDIGO	FUNCIÓN	ACABADO	EMPAQUE	SUB. DIST.	MAYOREO	MENUDEO
10CB	Doble	Acero inoxidable	Blister	1	\$542	\$596 \$656
11CB	Sencillo	Acero inoxidable	Blister	1	\$498	\$548 \$603
14CB	Doble	Latón brillante	Blister	1	\$586	\$645 \$710
15CB	Sencillo	Latón brillante	Blister	1	\$537	\$591 \$650
12CB	Doble	Latón antiguo	Blister	1	\$586	\$645 \$710
13CB	Sencillo	Latón antiguo	Blister	1	\$537	\$591 \$650

CERRADURAS DE POMO

Función

FUNCIÓN

DOBLE

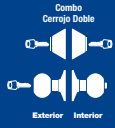

Descripción: El combo incluye una cerradura de pomo de recámara y un cerrojo doble. Ambos tienen la misma combinación de llave.

FUNCIÓN

SENCILLO

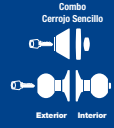

Descripción: El combo incluye una cerradura de pomo de recámara y un cerrojo sencillo. Ambos tienen la misma combinación de llave.

Tubular

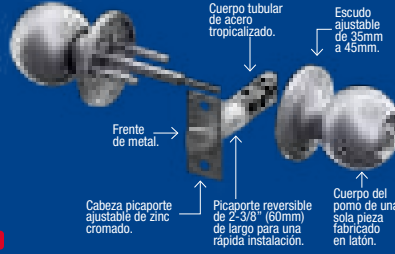

Cilíndricos



FUNCIÓN

LLAVE - SIN BOTÓN ENTRADA PRINCIPAL

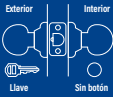

- Picaporte con dispositivo de seguridad.
- Llave exterior.
- Sistema antipánico.

FUNCIÓN

LLAVE - BOTÓN GIRATORIO RECÁMARA

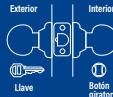

- Características:**
- Picaporte con dispositivo de seguridad.
 - Llave exterior.
 - Sistema antipánico.
 - Privacidad interior.

FUNCIÓN

RANURA - BOTÓN GIRATORIO BAÑO

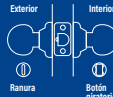

- Picaporte estándar.
- Privacidad interior.

Tubular

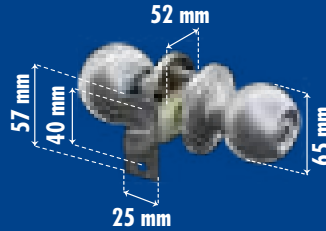

Cilíndricos

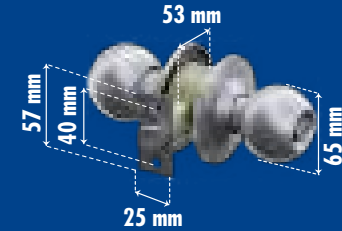

COMBOS CILÍNDRICOS DE BOLA

LÍNEA RESIDENCIAL SEGURIDAD ESTÁNDAR 200 000 CICLOS DE VIDA INCLUYE ACCESORIOS DE INSTALACIÓN ACERO INOXIDABLE

Prolok
\$ PVL

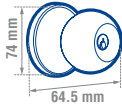

5 PERNOS 2 LLAVES ESTÁNDAR **ANSI 3** GRADO

• Para uso en puertas de 35 mm a 45 mm de espesor.



CÓDIGO	FUNCIÓN	ACABADO	EMPAQUE	📦	SUB. DIST.	MAYOREO	MENUDEO
10CBP	Doble	Acero inoxidable	Blister	1	\$307	\$338	\$372
11CBP	Sencillo	Acero inoxidable	Blister	1	\$279	\$307	\$338

COMBO TUBULAR DE BOLA

LÍNEA RESIDENCIAL SEGURIDAD ESTÁNDAR 200 000 CICLOS DE VIDA INCLUYE ACCESORIOS DE INSTALACIÓN

Prolok
\$ PVL

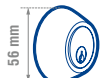
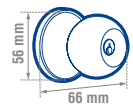

- Picaporte de zinc cromado con alma de acero templado.
- Para uso en puertas de 35 mm a 45 mm de espesor.
- Norma ANSI/BHMA A 156.2.

5 PERNOS 3 LLAVES ESTÁNDAR **ANSI 3** GRADO



CÓDIGO	FUNCIÓN	ACBADO	EMPAQUE	📦	SUB. DIST.	MAYOREO	MENUDEO
MY-CT5362BOLA-US5	Doble	Latón Antiguo	Caja	1	\$284	\$312	\$343

CERRADURAS DE POMO

POMOS TUBULARES DE COPA RECTA

LÍNEA RESIDENCIAL



SEGURIDAD ESTÁNDAR



400 000 CICLOS DE VIDA



INCLUYE ACCESORIOS DE INSTALACIÓN



ACERO INOXIDABLE

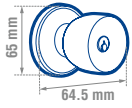

5 PERNOS 2 LLAVES ESTÁNDAR ANSI 3 GRADO



• Para uso en puertas de 35 mm a 45 mm de espesor

CÓDIGO	FUNCIÓN	ACABADO	EMPAQUE	☞	SUB. DIST.	MAYOREO	MENUDEO
19PO*	Recámara	Acero inoxidable	Blistero	1	\$284	\$312	\$343
20PO	Baño	Acero inoxidable	Blistero	1	\$273	\$300	\$330
23PO*	Recámara	Latón brillante	Blistero	1	\$295	\$325	\$358

CÓDIGO	FUNCIÓN	ACABADO	EMPAQUE	☞	SUB. DIST.	MAYOREO	MENUDEO
24PO	Baño	Latón brillante	Blistero	1	\$285	\$314	\$345
21PO*	Recámara	Latón antiguo	Blistero	1	\$295	\$325	\$358
22PO	Baño	Latón antiguo	Blistero	1	\$285	\$314	\$345

POMOS TUBULARES DE BOLA

LÍNEA RESIDENCIAL



SEGURIDAD ESTÁNDAR



400 000 CICLOS DE VIDA



INCLUYE ACCESORIOS DE INSTALACIÓN



ACERO INOXIDABLE

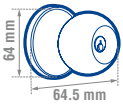

5 PERNOS 2 LLAVES ESTÁNDAR ANSI 3 GRADO



• Para uso en puertas de 35 mm a 45 mm de espesor

CÓDIGO	FUNCIÓN	ACABADO	EMPAQUE	☞	SUB. DIST.	MAYOREO	MENUDEO
12PO*	Entrada	Acero inoxidable	Blistero	1	\$262	\$288	\$317
10PO*	Recámara	Acero inoxidable	Blistero	1	\$262	\$288	\$317
11PO	Baño	Acero inoxidable	Blistero	1	\$251	\$276	\$304
18PO*	Entrada	Latón brillante	Blistero	1	\$274	\$301	\$331
16PO*	Recámara	Latón brillante	Blistero	1	\$274	\$301	\$331

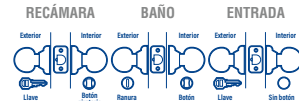

CÓDIGO	FUNCIÓN	ACABADO	EMPAQUE	☞	SUB. DIST.	MAYOREO	MENUDEO
17PO	Baño	Latón brillante	Blistero	1	\$268	\$295	\$325
15PO*	Entrada	Latón antiguo	Blistero	1	\$274	\$301	\$331
13PO*	Recámara	Latón antiguo	Blistero	1	\$274	\$301	\$331
14PO	Baño	Latón antiguo	Blistero	1	\$268	\$295	\$325

ACABADOS PERFECTOS



CERRAJERÍA

CERRADURAS DE POMO

POMOS CILÍNDRICOS DE BOLA

LÍNEA RESIDENCIAL SEGURIDAD ESTÁNDAR 200 000 CICLOS DE VIDA INCLUYE ACCESORIOS DE INSTALACIÓN FÁCIL DE INSTALAR

Prolok

\$ PVL

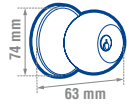

5 PERNOS 2 LLAVES ESTÁNDAR ANSÍ 3 GRADO

• Para uso en puertas de 35 mm a 45 mm de espesor.



CÓDIGO	FUNCIÓN	ACABADO	EMPAQUE	📦	SUB. DIST.	MAYOREO	MENUDEO
10POP*	Entrada	Acero inoxidable	Blistero	1	\$196	\$216	\$238
11POP*	Recámara	Acero inoxidable	Blistero	1	\$196	\$216	\$238
12POP*	Baño	Acero inoxidable	Blistero	1	\$186	\$205	\$226
13POP*	Entrada	Latón brillante	Blistero	1	\$207	\$228	\$251
14POP*	Recámara	Latón brillante	Blistero	1	\$207	\$228	\$251

CÓDIGO	FUNCIÓN	ACABADO	EMPAQUE	📦	SUB. DIST.	MAYOREO	MENUDEO
15POP	Baño	Latón brillante	Blistero	1	\$197	\$217	\$239
16POP*	Entrada	Latón antiguo	Blistero	1	\$207	\$228	\$251
17POP*	Recámara	Latón antiguo	Blistero	1	\$207	\$228	\$251
18POP	Baño	Latón antiguo	Blistero	1	\$197	\$217	\$239

POMOS CILÍNDRICOS DE BOLA PARA CONSTRUCTORAS

LÍNEA RESIDENCIAL SEGURIDAD ESTÁNDAR 200 000 CICLOS DE VIDA INCLUYE ACCESORIOS DE INSTALACIÓN FÁCIL DE INSTALAR

Prolok

\$ PVL

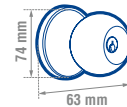

5 PERNOS 2 LLAVES ESTÁNDAR ANSÍ 3 GRADO

• Para uso en puertas de 35 mm a 45 mm de espesor.



CÓDIGO	FUNCIÓN	ACABADO	EMPAQUE	📦	SUB. DIST.	MAYOREO	MENUDEO
21POP*	Entrada	Acero inoxidable	Caja	1	\$137	\$151	\$166
19POP*	Recámara	Acero inoxidable	Caja	1	\$137	\$151	\$166

CÓDIGO	FUNCIÓN	ACABADO	EMPAQUE	📦	SUB. DIST.	MAYOREO	MENUDEO
20POP	Baño	Acero inoxidable	Caja	1	\$131	\$144	\$158

POMOS CILINDRICOS OVALADOS

LÍNEA RESIDENCIAL SEGURIDAD ESTÁNDAR 200 000 CICLOS DE VIDA INCLUYE ACCESORIOS DE INSTALACIÓN FÁCIL DE INSTALAR

Prolok

\$ PVL

« NUEVO

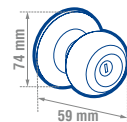

5 PERNOS 2 LLAVES ESTÁNDAR ANSÍ 3 GRADO

• Para uso en puertas de 35 mm a 45 mm de espesor.



CÓDIGO	FUNCIÓN	ACABADO	EMPAQUE	📦	SUB. DIST.	MAYOREO	MENUDEO
22POP*	Entrada	Acero inoxidable	Blistero	1	\$196	\$216	\$238
23POP*	Recámara	Acero inoxidable	Blistero	1	\$196	\$216	\$238
24POP	Baño	Acero inoxidable	Blistero	1	\$186	\$205	\$226
25POP*	Entrada	Latón brillante	Blistero	1	\$207	\$228	\$251
26POP*	Recámara	Latón brillante	Blistero	1	\$207	\$228	\$251

CÓDIGO	FUNCIÓN	ACABADO	EMPAQUE	📦	SUB. DIST.	MAYOREO	MENUDEO
27POP	Baño	Latón brillante	Blistero	1	\$197	\$217	\$239
28POP*	Entrada	Latón antiguo	Blistero	1	\$207	\$228	\$251
29POP*	Recámara	Latón antiguo	Blistero	1	\$207	\$228	\$251
30POP	Baño	Latón antiguo	Blistero	1	\$197	\$217	\$239

CERRADURAS DE POMO

POMOS CILINDRICOS OVALADOS PARA CONSTRUCTORAS

LÍNEA RESIDENCIAL



SEGURIDAD ESTÁNDAR



200 000 CICLOS DE VIDA



INCLUYE ACCESORIOS DE INSTALACIÓN



FÁCIL DE INSTALAR



ACERO INOXIDABLE



Prolok

\$ PVL

« NUEVO



5 PERNOS 2 LLAVES ESTÁNDAR

ANSI 3 GRADO

33POP



CUIDAMOS TU SEGURIDAD

• Para uso en puertas de 35 mm a 45 mm de espesor.

CÓDIGO	FUNCIÓN	ACABADO	EMPAQUE	📦	SUB. DIST.	MAYOREO	MENUDEO
31POP*	Entrada	Acero inoxidable	Caja	1	\$186	\$205	\$226
32POP*	Recámara	Acero inoxidable	Caja	1	\$186	\$205	\$226
33POP	Baño	Acero inoxidable	Caja	1	\$181	\$199	\$219

POMOS CILINDRICOS MEDIA COPA

LÍNEA RESIDENCIAL



SEGURIDAD ESTÁNDAR



200 000 CICLOS DE VIDA



INCLUYE ACCESORIOS DE INSTALACIÓN



FÁCIL DE INSTALAR

Prolok

\$ PVL

« NUEVO

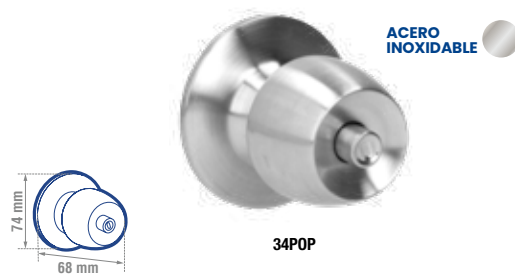

ACERO INOXIDABLE

34POP



38POP



42POP

5 PERNOS 2 LLAVES ESTÁNDAR

ANSI 3 GRADO

• Para uso en puertas de 35 mm a 45 mm de espesor.

CÓDIGO	FUNCIÓN	ACABADO	EMPAQUE	📦	SUB. DIST.	MAYOREO	MENUDEO
34POP*	Entrada	Acero inoxidable	Blistero	1	\$196	\$216	\$238
35POP*	Recámara	Acero inoxidable	Blistero	1	\$196	\$216	\$238
36POP	Baño	Acero inoxidable	Blistero	1	\$186	\$205	\$226
37POP*	Entrada	Latón brillante	Blistero	1	\$207	\$228	\$251
38POP*	Recámara	Latón brillante	Blistero	1	\$207	\$228	\$251

CÓDIGO	FUNCIÓN	ACABADO	EMPAQUE	📦	SUB. DIST.	MAYOREO	MENUDEO
39POP	Baño	Latón brillante	Blistero	1	\$197	\$217	\$239
40POP*	Entrada	Latón antiguo	Blistero	1	\$207	\$228	\$251
41POP*	Recámara	Latón antiguo	Blistero	1	\$207	\$228	\$251
42POP	Baño	Latón antiguo	Blistero	1	\$197	\$217	\$239

EXHIBIDOR PARA MOSTRADOR CON POMOS

3 PIEZAS



Contenido	Cantidad
12PO Pomo tipo bola entrada acero inoxidable	1
16PO Pomo tipo bola recámara latón brillante	1
14PO Pomo tipo bola baño latón antiguo	1
LTMP Taca para manijas y pomos	1

CÓDIGO	MEDIDA	📦	SUB. DIST.	MAYOREO	MENUDEO
LEPL	20 x 40 x 15 cm	1	\$1,298	\$1,428	\$1,571



CON ESTILO, SIEMPRE!

CERRADURAS DE SOBREPONER ALTA SEGURIDAD

Función

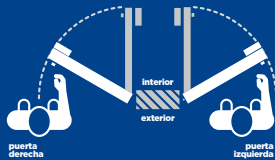

DETERMINA EL SENTIDO DE LA PUERTA

El sentido de apertura de las puertas se determina situándose en la parte exterior de la habitación de frente a la puerta y observando la posición de las bisagras, si las bisagras están colocadas en el lado derecho la puerta es derecha, mientras que si están colocadas en el lado izquierdo, será puerta izquierda.

SISTEMA INSTALA FÁCIL

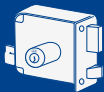

El cilindro exterior se encuentra unido al cuerpo de la cerradura, este sistema disminuye el tiempo de instalación, especialmente en instalaciones nuevas.

SISTEMA CLÁSICO



El cilindro exterior se encuentra separado del cuerpo principal, este sistema favorece la instalación para reemplazos en instalaciones viejas o actuales.



Función

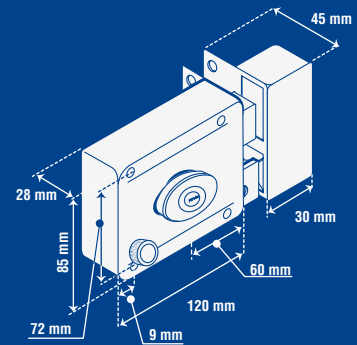

Caja y contra en acabado acero inoxidable resistente a la corrosión.

Botón de seguridad para bloquear el picaporte reversible.

Accionamiento automático de bulones o ancla al cerrar la puerta.

Cilindro fabricado en latón sólido 6 pernos de combinación tipo carrete más difícil de abrir con ganúa.

CERRADURA DE SOBREPONER ALTA SEGURIDAD 2 BULONES AUTOMÁTICA, LLAVE DE PUNTOS

LÍNEA COMERCIAL **SEGURIDAD EXTREMA** INCLUYE ACCESORIOS DE INSTALACIÓN **ACERO INOXIDABLE** **PVL**



6 PERNOS **6** LLAVES DE PUNTOS

- Caja y contra en acabado acero inoxidable resistente a la corrosión.
- Accionamiento automático al cerrar la puerta.
- Botón de bloqueo.



CERRADURA DE SOBREPONER ALTA SEGURIDAD ANCLA AUTOMÁTICA, LLAVE DE PUNTOS

LÍNEA COMERCIAL **SEGURIDAD EXTREMA** INCLUYE ACCESORIOS DE INSTALACIÓN **ACERO INOXIDABLE** **PVL**



6 PERNOS **6** LLAVES DE PUNTOS

- Caja y contra en acabado acero inoxidable resistente a la corrosión.
- Accionamiento automático al cerrar la puerta.
- Botón de bloqueo.



CÓDIGO	FUNCIÓN	ACABADO	EMPAQUE	SUB. DIST.	MAYOREO	MENUDEO
L7725ADBIN	Derecha-Izquierda	Inoxidable	Caja	1	\$591	\$650 \$715

CÓDIGO	FUNCIÓN	ACABADO	EMPAQUE	SUB. DIST.	MAYOREO	MENUDEO
L7725ATAIN	Derecha-Izquierda	Inoxidable	Caja	1	\$568	\$625 \$688



CONFIANZA
SEGURA



CERRADURAS DE SOBREPONER ALTA SEGURIDAD

Función

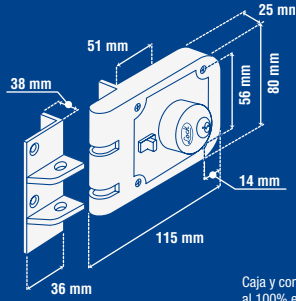

Caja y contra pintadas al 100% en interior y exterior con pintura electrostática

Cilindro fabricado en latón sólido 5 pernos d combinación más difícil de abrir con ganzúa.

Picaporte integrado tipo mordaza cierre de golpe vertical.

Botón de seguridad para bloquear las mordazas.

CERRADURAS DE SOBREPONER PARA PUERTA CORREDIZA CILINDRO SENCILLO, LLAVE ESTÁNDAR

LÍNEA RESIDENCIAL



ALTA SEGURIDAD



400 000 CICLOS DE VIDA



INCLUYE ACCESORIOS DE INSTALACIÓN



L520DGS

5 PERNOS 3 LLAVES ESTÁNDAR

- Cilindro fabricado en latón.
- Cuerpo de hierro con base soldable.
- Picaporte integrado tipo mordaza con cierre de golpe vertical.
- Botón de bloqueo.



CÓDIGO	FUNCIÓN	ACABADO	EMPAQUE	SUB. DIST.	MAYOREO	MENUDEO
L520DGS	Derecha	Pintura electrostática	Caja	1	\$509	\$560 \$616
L520IGS	Izquierda	Pintura electrostática	Caja	1	\$509	\$560 \$616

CERRADURAS PARA PUERTA CORREDIZA CILINDRO DOBLE, LLAVE ESTÁNDAR

LÍNEA RESIDENCIAL



ALTA SEGURIDAD



400 000 CICLOS DE VIDA



INCLUYE ACCESORIOS DE INSTALACIÓN



L530DGS

5 PERNOS 3 LLAVES ESTÁNDAR

- Cilindro fabricado en latón.
- Cuerpo de hierro con base soldable.
- Picaporte integrado tipo mordaza con cierre de golpe vertical.
- Botón de bloqueo.



CÓDIGO	FUNCIÓN	ACABADO	EMPAQUE	SUB. DIST.	MAYOREO	MENUDEO
L530DGS	Derecha	Gris	Caja	1	\$535	\$589 \$648
L530IGS	Izquierda	Gris	Caja	1	\$535	\$589 \$648

CERRADURAS DE SOBREPONER CLÁSICAS

Función

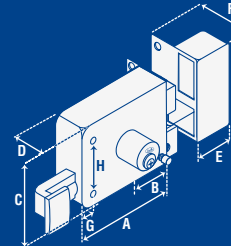

	mm	pulg
A	97	3.82
B	47	1.85
C	83	3.27
D	25	0.98
E	37	1.46
F	47	1.85
G	9	0.35
H	66	2.60

Barrenos de sujeción iguales a los de otras marcas, lo cual facilitan su reposición e instalación.

5 pernos (estándar), 9 pernos (tetra) y 9 pernos (puntos) de combinación más difícil de abrir con ganzúa.

Cilindro fabricado en latón sólido.

Caja y contra pintadas al 100% en interior y exterior con pintura electrostática.

Botón de seguridad para bloquear el picaporte reversible.

CERRADURAS DE SOBREPONER CLÁSICAS, LLAVE TETRA

LÍNEA RESIDENCIAL



ALTA SEGURIDAD



400 000 CICLOS DE VIDA



INCLUYE ACCESORIOS DE INSTALACIÓN

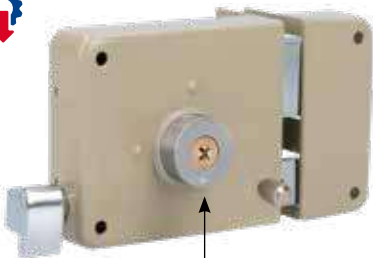

Cubre cilindro de acero inoxidable. 20CS

10 PERNOS 3 LLAVES TETRA

- Cubre cilindro de acero inoxidable.
- Cerrojo de dos pasos.
- Barrenos de sujeción iguales a otras marcas.



CÓDIGO	FUNCIÓN	ACABADO	EMPAQUE	SUB. DIST.	MAYOREO	MENUDEO
20CS	Derecha	Pintura electrostática	Caja	1	\$296	\$326 \$359
21CS	Izquierda	Pintura electrostática	Caja	1	\$296	\$326 \$359

CERRADURAS DE SOBREPONER CLÁSICAS, LLAVE DE PUNTOS

LÍNEA RESIDENCIAL



ALTA SEGURIDAD



400 000 CICLOS DE VIDA



INCLUYE ACCESORIOS DE INSTALACIÓN



Cubre cilindro de acero inoxidable. 22CS

8 PERNOS 4 LLAVES DE PUNTOS

- Cubre cilindro de acero inoxidable.
- Cerrojo de dos pasos.
- Barrenos de sujeción iguales a otras marcas.



CÓDIGO	FUNCIÓN	ACABADO	EMPAQUE	SUB. DIST.	MAYOREO	MENUDEO
22CS	Derecha	Pintura electrostática	Caja	1	\$296	\$326 \$359
23CS	Izquierda	Pintura electrostática	Caja	1	\$296	\$326 \$359

CERRADURAS DE SOBREPONER CLÁSICAS

CERRADURAS DE SOBREPONER CLÁSICA, LLAVE ESTÁNDAR

LÍNEA RESIDENCIAL



SEGURIDAD ESTÁNDAR



400 000 CICLOS DE VIDA



Lock Siempre seguro
\$ PVL

5 PERNOS 3 LLAVES ESTÁNDAR

- Cubre cilindro de acero inoxidable.
- Cerrojo de dos pasos.
- Barrenos de sujeción iguales a otras marcas.



CÓDIGO	FUNCIÓN	ACABADO	EMPAQUE	⊞	SUB. DIST.	MAYOREO	MENUDEO
24CS	Derecha	Pintura electrostática	Blistér	1	\$230	\$253	\$278
25CS	Izquierda	Pintura electrostática	Blistér	1	\$230	\$253	\$278
26CS	Derecha	Pintura electrostática	Caja	1	\$208	\$229	\$252
27CS	Izquierda	Pintura electrostática	Caja	1	\$208	\$229	\$252

EXHIBIDOR PARA MOSTRADOR CON CERRADURAS DE SOBREPONER Y BARRA

4 PIEZAS



Contenido		
L590DCB	Cerradura barra libre derecha llave tetra	1
L590ICB	Cerradura barra libre izquierda llave tetra	1
L7715DPGS	Cerradura sobreponer instala fácil llave estándar derecha	1
L7715IPGS	Cerradura sobreponer instala fácil llave estándar izquierda	1
LTS	Taco para cerraduras de sobreponer	1

CÓDIGO	MEDIDA	⊞	SUB. DIST.	MAYOREO	MENUDEO
LES	35 x 36 x 15 cm	1	\$1,489	\$1,638	\$1,802

CERRADURAS DE SOBREPONER INSTALA FÁCIL

CERRADURAS DE SOBREPONER PARA PUERTA CORREDIZA CILINDRO SENCILLO, LLAVE ESTÁNDAR

LÍNEA RESIDENCIAL



SEGURIDAD ESTÁNDAR



400 000 CICLOS DE VIDA



FÁCIL DE INSTALAR

Lock Siempre seguro
\$ PVL

5 PERNOS 2 LLAVES ESTÁNDAR

- Pernos de combinación.
- Dos bulones para mayor seguridad.
- Cilindro integrado.



CÓDIGO	FUNCIÓN	ACABADO	EMPAQUE	⊞	SUB. DIST.	MAYOREO	MENUDEO
28CS	Izquierda	Pintura electrostática	Blistér	1	\$415	\$457	\$503
29CS	Derecha	Pintura electrostática	Blistér	1	\$415	\$457	\$503
30CS	Derecha	Pintura electrostática	Caja	1	\$389	\$428	\$471
31CS	Izquierda	Pintura electrostática	Caja	1	\$389	\$428	\$471

CERRADURAS DE SOBREPONER INSTALA FÁCIL, NIQUEL SATINADO, LLAVE ESTÁNDAR

LÍNEA RESIDENCIAL



SEGURIDAD ESTÁNDAR



400 000 CICLOS DE VIDA



FÁCIL DE INSTALAR

Lock Siempre seguro
\$ PVL

5 PERNOS 3 LLAVES ESTÁNDAR

- Cilindro fabricado en latón sólido.
- Acabado cromo satinado que incrementa la resistencia a la oxidación.
- Resortes y muelles de acero inoxidable anti-corrosión.



CÓDIGO	FUNCIÓN	ACABADO	EMPAQUE	⊞	SUB. DIST.	MAYOREO	MENUDEO
32CS	Derecha	Cromo satinado	Blistér	1	\$252	\$277	\$305
33CS	Izquierda	Cromo satinado	Blistér	1	\$252	\$277	\$305
34CS	Derecha	Cromo satinado	Caja	1	\$207	\$228	\$251
35CS	Izquierda	Cromo satinado	Caja	1	\$207	\$228	\$251

CERRADURAS DE SOBREPONER INSTALA FÁCIL, PINTURA ELECTROESTÁTICA, LLAVE TETRA

LÍNEA RESIDENCIAL



ALTA SEGURIDAD



400 000 CICLOS DE VIDA



FÁCIL DE INSTALAR

Lock Siempre seguro
\$ PVL

10 PERNOS 3 LLAVES TETRA

- Cubre cilindro de acero inoxidable.
- Cerrojo de dos pasos.
- Barrenos de sujeción iguales a otras marcas.



CÓDIGO	FUNCIÓN	ACABADO	EMPAQUE	⊞	SUB. DIST.	MAYOREO	MENUDEO
10CS	Derecha	Pintura electrostática	Blistér	1	\$307	\$338	\$372
11CS	Izquierda	Pintura electrostática	Blistér	1	\$307	\$338	\$372
12CS	Derecha	Pintura electrostática	Caja	1	\$296	\$326	\$359
13CS	Izquierda	Pintura electrostática	Caja	1	\$296	\$326	\$359

CERRADURAS DE SOBREPONER INSTALA FÁCIL, LLAVE DE PUNTOS

LÍNEA RESIDENCIAL



ALTA SEGURIDAD



400 000 CICLOS DE VIDA



FÁCIL DE INSTALAR

Lock Siempre seguro
\$ PVL

6 PERNOS 4 LLAVES DE PUNTOS

- Cubre cilindro de acero inoxidable.
- Cerrojo de dos pasos.
- Barrenos de sujeción iguales a otras marcas.



CÓDIGO	FUNCIÓN	ACABADO	EMPAQUE	⊞	SUB. DIST.	MAYOREO	MENUDEO
14CS	Derecha	Pintura electrostática	Caja	1	\$296	\$326	\$359
15CS	Izquierda	Pintura electrostática	Caja	1	\$296	\$326	\$359

CERRADURAS DE SOBREPONER INSTALA FÁCIL

CERRADURAS DE SOBREPONER INSTALA FÁCIL, LLAVE ESTÁNDAR

LÍNEA RESIDENCIAL



SEGURIDAD ESTÁNDAR



400 000 CICLOS DE VIDA



FÁCIL DE INSTALAR

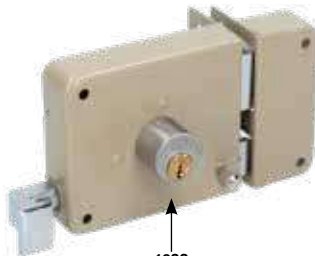

16CS
Cubre cilindro de acero inoxidable.



5 PERNOS 3 LLAVES ESTÁNDAR

- Cubre cilindro de acero inoxidable.
- Cerrojo de dos pasos.
- Barrenos de sujeción iguales a otras marcas.

CÓDIGO	FUNCIÓN	ACABADO	EMPAQUE	⊞	SUB. DIST.	MAYOREO	MENUDEO
16CS	Derecha	Pintura electrostática	Blistér	1	\$230	\$253	\$278
17CS	Izquierda	Pintura electrostática	Blistér	1	\$230	\$253	\$278
18CS	Derecha	Pintura electrostática	Caja	1	\$208	\$229	\$252
19CS	Izquierda	Pintura electrostática	Caja	1	\$208	\$229	\$252

JALADERAS DECORATIVAS PARA CERRADURA DE SOBREPONER

LÍNEA RESIDENCIAL



LJ77LB

LJ77LA

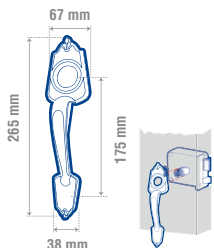

- Fabricadas en zamac.
- Para puertas de metal o madera

CÓDIGO	FUNCIÓN	ACABADO	EMPAQUE	⊞	SUB. DIST.	MAYOREO	MENUDEO
LJ77LB	Jaladera	Latón brillante	Caja	1	\$159	\$175	\$193
LJ77LA	Jaladera	Latón antiguo	Caja	1	\$159	\$175	\$193



CERRADURAS DE SOBREPONER INSTALA FÁCIL, LLAVE ESTÁNDAR

LÍNEA RESIDENCIAL



SEGURIDAD ESTÁNDAR



200 000 CICLOS DE VIDA



Prolok

\$ PVL

« NUEVO »

INCLUYE ACCESORIOS DE INSTALACIÓN



FÁCIL DE INSTALAR



12CSP
Cubre cilindro de Zamac.



5 PERNOS 3 LLAVES ESTÁNDAR

- Cubre cilindro de zamac.
- Cerrojo de dos pasos.
- Barrenos de sujeción iguales a otras marcas.

CÓDIGO	FUNCIÓN	ACABADO	EMPAQUE	⊞	SUB. DIST.	MAYOREO	MENUDEO
10CSP	Derecha	Pintura electrostática	Blistér	1	\$208	\$229	\$252
11CSP	Izquierda	Pintura electrostática	Blistér	1	\$208	\$229	\$252
12CSP	Derecha	Pintura electrostática	Caja	1	\$192	\$211	\$232
13CSP	Izquierda	Pintura electrostática	Caja	1	\$192	\$211	\$232



Siempre seguro

CALIDAD Y SEGURIDAD



Siempre seguro

EL CÓDIGO

DE LA SEGURIDAD



CÓDIGO 10CD

PONCHO TOOLS

MEMBROS DE EXPERTOURREA CALIDAD SUPERIOR

CERRAJERÍA

CERRADURAS DIGITALES

CERRADURA DIGITAL CON POMO

LÍNEA RESIDENCIAL



ALTA SEGURIDAD



COMBINACIÓN DIGITAL



INCLUYE ACCESORIOS DE INSTALACIÓN



PIN CONFIGURABLE DE 4 A 6 DIGITOS



REQUIERE 4 BATERÍAS AA



11CD

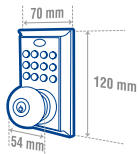

ANSI 3 GRADO

- Botones de silicón, hasta 80 combinaciones.
- Modalidad de bajo consumo y vacaciones.
- Tecnología de desbloqueo por pin y alarma de baja batería.
- Alarma de código erróneo después de varios intentos fallidos.
- Cerrojo operado por llave o desbloqueo digital por el exterior.
- Usa baterías AA x 4 (no incluidas).



CERRADURA DIGITAL CON MANIJA

LÍNEA RESIDENCIAL



ALTA SEGURIDAD



COMBINACIÓN DIGITAL



INCLUYE ACCESORIOS DE INSTALACIÓN



PIN CONFIGURABLE DE 4 A 6 DIGITOS



REQUIERE 4 BATERÍAS AA



12CD



ANSI 3 GRADO

- Botones de silicón, hasta 80 combinaciones.
- Modalidad de bajo consumo y vacaciones.
- Tecnología de desbloqueo por pin y alarma de baja batería.
- Alarma de código erróneo después de varios intentos fallidos.
- Cerrojo operado por llave o desbloqueo digital por el exterior.
- Usa baterías AA x 4 (no incluidas).



CÓDIGO	FUNCIÓN	CERRADURA	EMPAQUE	⊞	SUB. DIST.	MAYOREO	MENUDEO
11CD	Izquierda y derecha	Digital y de llave	Caja	1	\$2,474	\$2,721	\$2,993

CÓDIGO	FUNCIÓN	CERRADURA	EMPAQUE	⊞	SUB. DIST.	MAYOREO	MENUDEO
12CD	Izquierda y derecha	Digital y de llave	Caja	1	\$2,551	\$2,806	\$3,087

CERROJO DIGITAL

LÍNEA RESIDENCIAL



ALTA SEGURIDAD



COMBINACIÓN DIGITAL



INCLUYE ACCESORIOS DE INSTALACIÓN



PIN CONFIGURABLE DE 4 A 8 DIGITOS



REQUIERE 4 BATERÍAS AA

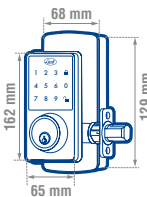

ANSI 3 GRADO

- Panel touch, hasta 80 combinaciones.
- Modalidad de bajo consumo y vacaciones.
- Tecnología de desbloqueo por pin y alarma de baja batería.
- Alarma de código erróneo después de varios intentos fallidos.
- Cerrojo operado por llave o desbloqueo digital por el exterior.
- Mariposa de desbloqueo en el interior.
- Usa baterías AA x 4 (no incluidas).



CÓDIGO	FUNCIÓN	CERROJO	EMPAQUE	⊞	SUB. DIST.	MAYOREO	MENUDEO
10CD	Izquierda y derecha	Digital y de llave	Caja	1	\$2,747	\$3,022	\$3,324



CERRADURAS PARA PUERTAS DE ALUMINIO



CERRADURAS PARA PUERTA DE ALUMINIO LÍNEA EURO

LÍNEA RESIDENCIAL



SEGURIDAD ESTÁNDAR



INCLUYE ACCESORIOS DE INSTALACIÓN

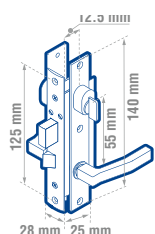

5 PERNOS 2 LLAVES ESTÁNDAR

- Cerrojo operado con llave por ambos lados.
- Para puertas abatibles.



CÓDIGO	FUNCIÓN	ACABADO	EMPAQUE	⊞	SUB. DIST.	MAYOREO	MENUDEO
13CL	Doble cilindro	Gris	Caja	1	\$635	\$699	\$769
10CL	Doble cilindro	Blanco	Caja	1	\$635	\$699	\$769
11CL	Doble cilindro	Negro	Caja	1	\$635	\$699	\$769
12CL	Doble cilindro	Café	Caja	1	\$635	\$699	\$769

CERRADURAS PARA PUERTA DE ALUMINIO LÍNEA CLÁSICA

LÍNEA RESIDENCIAL



SEGURIDAD ESTÁNDAR



INCLUYE ACCESORIOS DE INSTALACIÓN

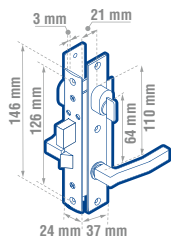

5 PERNOS 2 LLAVES ESTÁNDAR

- Cerrojo operado con llave por ambos lados.
- Para puertas abatibles.

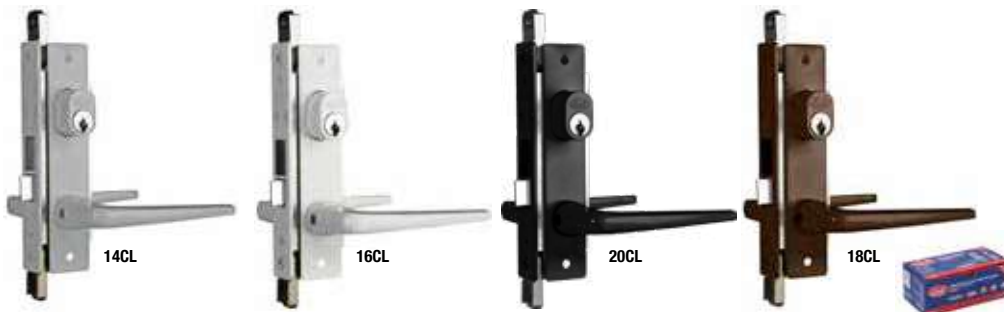

CÓDIGO	FUNCIÓN	ACABADO	EMPAQUE	⊞	SUB. DIST.	MAYOREO	MENUDEO
14CL	Cilindro-mariposa	Gris	Caja	1	\$624	\$686	\$755
15CL	Doble cilindro	Gris	Caja	1	\$624	\$686	\$755
16CL	Cilindro-mariposa	Blanco	Caja	1	\$624	\$686	\$755
17CL	Doble cilindro	Blanco	Caja	1	\$624	\$686	\$755

CÓDIGO	FUNCIÓN	ACABADO	EMPAQUE	⊞	SUB. DIST.	MAYOREO	MENUDEO
19CL	Cilindro-mariposa	Negro	Caja	1	\$624	\$686	\$755
20CL	Doble cilindro	Negro	Caja	1	\$624	\$686	\$755
18CL	Doble cilindro	Café	Caja	1	\$624	\$686	\$755

CERRADURAS PARA PUERTA DE ALUMINIO COMERCIALES

LÍNEA COMERCIAL



SEGURIDAD ESTÁNDAR



INCLUYE ACCESORIOS DE INSTALACIÓN

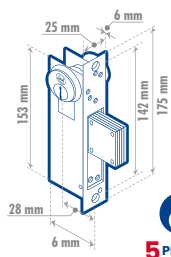

5 PERNOS 2 LLAVES ESTÁNDAR

- Para puertas abatibles

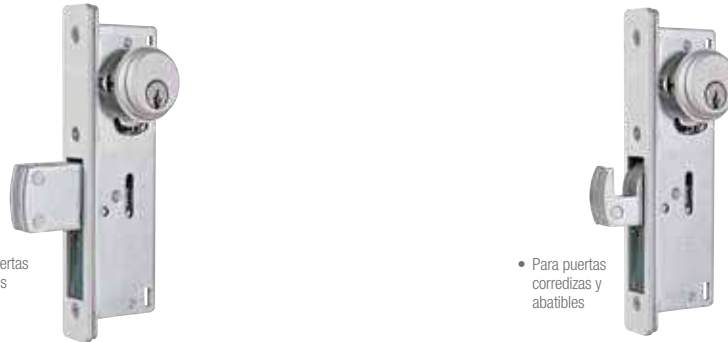

- Para puertas corredizas y abatibles

CÓDIGO	ACABADO	TAMAÑO	EMPAQUE	⊞	SUB. DIST.	MAYOREO	MENUDEO
De paleta							
21CL	Aluminio	28 mm	Caja	1	\$662	\$728	\$801
23CL	Aluminio	24 mm	Caja	1	\$662	\$728	\$801

CÓDIGO	EMPAQUE	TAMAÑO	ACABADO	⊞	SUB. DIST.	MAYOREO	MENUDEO
De gancho							
22CL	Caja	28 mm	Aluminio	1	\$662	\$728	\$801
24CL	Caja	24 mm	Aluminio	1	\$662	\$728	\$801

CERROJOS

CERROJOS ALTA

LÍNEA RESIDENCIAL ALTA SEGURIDAD 400 000 CICLOS DE VIDA INCLUYE ACCESORIOS DE INSTALACIÓN

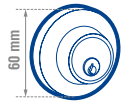

6 PERNOS 3 LLAVES ESTÁNDAR **ANSI 3 GRADO**

- Cilindro fabricado en latón con 5 pernos.
- Cabeza picaporte de zinc cromado inyectado a alta presión.
- Picaporte ajustable de 60 mm a 70 mm.
- Para puertas abatibles de metal o madera con espesores de 35 mm a 45 mm.



LAL4710

CÓDIGO	FUNCIÓN	ACABADO	EMPAQUE	☞	SUB. DIST.	MAYOREO	MENUDEO
LAL4701	Doble	Níquel satinado	Blisters	1	\$460	\$506	\$557
LAL4710	Sencillo	Níquel satinado	Blisters	1	\$427	\$470	\$517

CERROJOS RESIDENCIALES

LÍNEA RESIDENCIAL SEGURIDAD ESTÁNDAR 400 000 CICLOS DE VIDA INCLUYE ACCESORIOS DE INSTALACIÓN

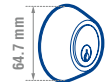

ACERO INOXIDABLE

5 PERNOS 2 LLAVES ESTÁNDAR **ANSI 3 GRADO**

- Cilindro fabricado de latón 5 pernos.
- Cabeza de picaporte de zinc cromado inyectado a alta presión.
- Picaporte ajustable de 60 mm a 70 mm.
- Para puertas abatibles de metal o madera de 35 mm a 45 mm.



13CE



17CE



15CE



CÓDIGO	FUNCIÓN	ACABADO	EMPAQUE	☞	SUB. DIST.	MAYOREO	MENUDEO
12CE	Doble	Acero inoxidable	Blisters	1	\$295	\$325	\$358
13CE	Sencillo	Acero inoxidable	Blisters	1	\$257	\$283	\$311
16CE	Doble	Latón brillante	Blisters	1	\$263	\$289	\$318
17CE	Sencillo	Latón brillante	Blisters	1	\$257	\$283	\$311
14CE	Doble	Latón antiguo	Blisters	1	\$263	\$289	\$318
15CE	Sencillo	Latón antiguo	Blisters	1	\$257	\$283	\$311

CERROJO RESIDENCIAL

LÍNEA RESIDENCIAL SEGURIDAD ESTÁNDAR 200 000 CICLOS DE VIDA INCLUYE ACCESORIOS DE INSTALACIÓN ACERO INOXIDABLE

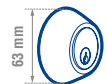

5 PERNOS 2 LLAVES ESTÁNDAR **ANSI 3 GRADO**

- Cilindro fabricado de latón 5 pernos.
- Cabeza de picaporte de zinc cromado inyectado a alta presión.
- Picaporte ajustable de 60 mm a 70 mm.
- Para puertas abatibles de metal o madera de 35 mm a 45 mm.



CÓDIGO	FUNCIÓN	ACABADO	EMPAQUE	☞	SUB. DIST.	MAYOREO	MENUDEO
MY-660-US32D	Sencillo	Acero inoxidable	Caja	1	\$192	\$211	\$232

Prolok
\$ PVL



Función

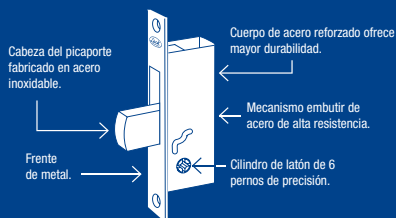

FUNCIÓN DOBLE

Características:
Con llave en el exterior y llave en el interior.



CERROJOS PARA EMBUTIR AUXILIARES

LÍNEA RESIDENCIAL SEGURIDAD ESTÁNDAR INCLUYE ACCESORIOS DE INSTALACIÓN

6 PERNOS 3 LLAVES TETRA

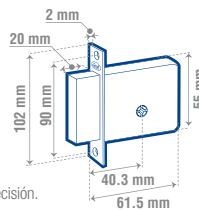

- Fabricado en lámina de acero.
- Cilindro de latón de 6 pernos de precisión.
- Fronte de metal.
- Picaporte de latón sólido.
- Incluye dos versiones de escudos decorativos.



10CE

11CE



CÓDIGO	FUNCIÓN	ACABADO	EMPAQUE	☞	SUB. DIST.	MAYOREO	MENUDEO
10CE	Doble	Níquel satinado	Caja	1	\$349	\$384	\$422
11CE	Doble	Negro	Caja	1	\$349	\$384	\$422



CERROJOS

CERROJOS PARA EMBUTIR DE GANCHO

LÍNEA RESIDENCIAL



SEGURIDAD ESTÁNDAR



INCLUYE ACCESORIOS DE INSTALACIÓN

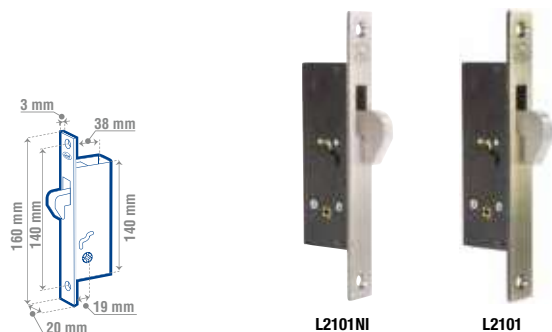

L2101NI

L2101

6 PERNOS 3 LLAVES TETRA

- Fabricados en acero de alta resistencia.
- Cabeza del picaporte fabricado en acero inoxidable.
- Frente de metal.
- Mecanismo embutir.
- Para puertas corredizas de metal o madera con espesores de 1-1/4" a 1-3/4" (32 mm a 45 mm).
- 2 versiones diferentes de escudos decorativos incluidos.

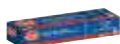

CÓDIGO	FUNCIÓN	ACABADO	EMPAQUE	⊞	SUB. DIST.	MAYOREO	MENUDEO
L2101NI	Gancho	Níquel satinado	Caja	1	\$327	\$360	\$396
L2101	Gancho	Latón antiguo	Caja	1	\$327	\$360	\$396

CERROJO PARA EMBUTIR DE PALETA

LÍNEA RESIDENCIAL



SEGURIDAD ESTÁNDAR



INCLUYE ACCESORIOS DE INSTALACIÓN

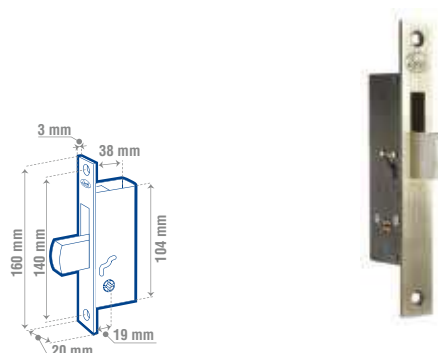

6 PERNOS 3 LLAVES TETRA

- Fabricados en acero de alta resistencia
- Cabeza del picaporte fabricado en acero inoxidable
- Frente de metal
- Mecanismo embutir
- Para puertas corredizas de metal o madera con espesores de 1-1/4" a 1-3/4" (32 mm a 45 mm).
- 2 versiones diferentes de escudos decorativos incluidos.



CÓDIGO	FUNCIÓN	ACABADO	EMPAQUE	⊞	SUB. DIST.	MAYOREO	MENUDEO
L2102	Paleta	Latón antiguo	Caja	1	\$327	\$360	\$396

CERRADURAS RESIDENCIALES



Gatillos doble función

Esta llave bloquea o libera el gatillo con las siguientes ventajas:

POSICIÓN BLOQUEADA

Posición bloqueada: Impide el acceso al interior inmovilizando el gatillo bloqueando el accionamiento del pestillo de seguridad.

POSICIÓN LIBRE

Posición libre: Al girar el cilindro con la llave a 35° libera el gatillo dejando su funcionamiento como gatillo convencional.

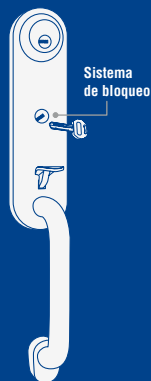

Por su doble función le da una mayor seguridad para el acceso de una puerta principal.

GATILLOS MESSINA

LÍNEA ARQUITECTÓNICA



ALTA SEGURIDAD



400 000 CICLOS DE VIDA



ProForza



INCLUYE ACCESORIOS DE INSTALACIÓN



ACERO INOXIDABLE

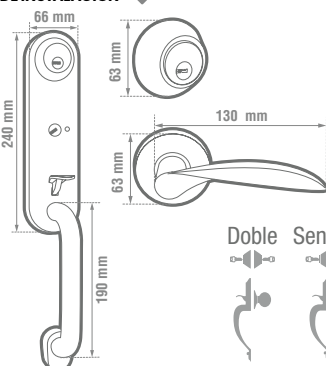

Doble Sencillo

PF38062-3000-32DLH

- Manija sólida de acero inoxidable.

5 PERNOS DE PRECISIÓN 5 LLAVES DE PUNTOS ANSI 3

- Roseta de 65 mm única en el mercado para reponer las cerraduras convencionales.
- Manija sólida de acero inoxidable.
- Picaporte reversible a 60 mm.
- Sistema de auto ajuste al espesor de la puerta.
- Para puertas de 35 a 45 mm de espesor.



CÓDIGO	FUNCIÓN	ACABADO	EMPAQUE	⊞	SUB. DIST.	MAYOREO	MENUDEO
PF38062-3000-32DLHV	Doble	Izquierda	Visual	1	\$1,039	\$1,143	\$1,257
PF38062-3000-32DRHV	Doble	Derecha	Visual	1	\$1,039	\$1,143	\$1,257
PF38060-3000-32DLHV	Sencillo	Izquierda	Visual	1	\$1,039	\$1,143	\$1,257
PF38060-3000-32DRHV	Sencillo	Derecha	Visual	1	\$1,039	\$1,143	\$1,257
PF38062-3000-32DLH	Doble	Izquierda	Caja	1	\$1,017	\$1,119	\$1,231
PF38062-3000-32DRH	Doble	Derecha	Caja	1	\$1,017	\$1,119	\$1,231
PF38060-3000-32DLH	Sencillo	Izquierda	Caja	1	\$1,017	\$1,119	\$1,231
PF38060-3000-32DRH	Sencillo	Derecha	Caja	1	\$1,017	\$1,119	\$1,231

CERRADURAS RESIDENCIALES

GATILLOS TOSCANA

LÍNEA ARQUITECTÓNICA



ALTA SEGURIDAD



400 000 CICLOS DE VIDA



ProForza



INCLUYE ACCESORIOS DE INSTALACIÓN



ACERO INOXIDABLE

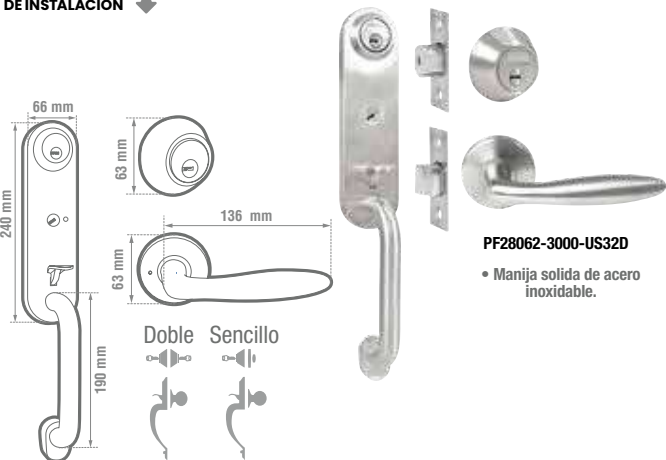

PF28062-3000-US32D

• Manija sólida de acero inoxidable.

5 PERNOS DE PRECISIÓN



5 LLAVES DE PUNTOS ANSÍ 3 GRADO

- Roseta de 65 mm única en el mercado para reponer las cerraduras convencionales.
- Manija sólida de acero inoxidable.
- Picaporte reversible a 60 mm.
- Sistema de auto ajuste al espesor de la puerta.
- Para puertas de 35 a 45 mm de espesor.



GATILLOS CALABRIA

LÍNEA ARQUITECTÓNICA



ALTA SEGURIDAD



400 000 CICLOS DE VIDA



ProForza



INCLUYE ACCESORIOS DE INSTALACIÓN



ACERO INOXIDABLE

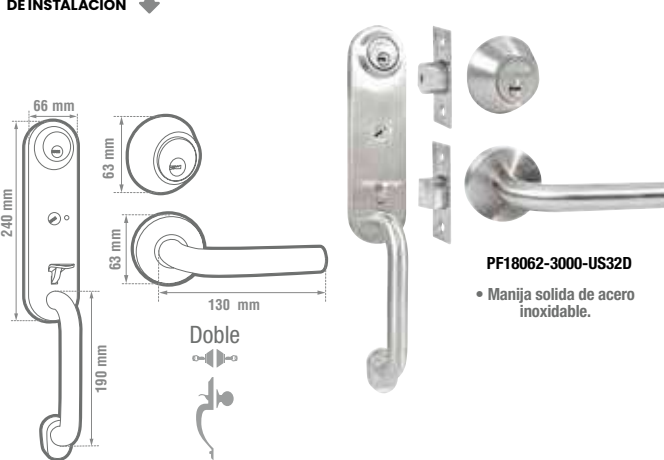

PF18062-3000-US32D

• Manija sólida de acero inoxidable.

5 PERNOS DE PRECISIÓN



5 LLAVES DE PUNTOS ANSÍ 3 GRADO

- Roseta de 65 mm única en el mercado para reponer las cerraduras convencionales.
- Manija sólida de acero inoxidable.
- Picaporte reversible a 60 mm.
- Sistema de auto ajuste al espesor de la puerta.
- Para puertas de 35 a 45 mm de espesor.



CÓDIGO	FUNCIÓN	EMPAQUE	▢	SUB. DIST.	MAYOREO	MENUDEO
PF28062-3000-US32D	Doble	Caja	1	\$1,017	\$1,119	\$1,231
PF28060-3000-US32D	Sencillo	Caja	1	\$1,017	\$1,119	\$1,231

CÓDIGO	FUNCIÓN	EMPAQUE	▢	SUB. DIST.	MAYOREO	MENUDEO
PF18062-3000US32DV	Doble	Visual	1	\$1,039	\$1,143	\$1,257
PF18062-3000-US32D	Doble	Caja	1	\$1,017	\$1,119	\$1,231

Función

FUNCIÓN DOBLE

El gatillo exterior o el pomo interior accionan el picaporte del gatillo.

El picaporte del cerrojo se acciona girando la llave por el exterior o por el interior.

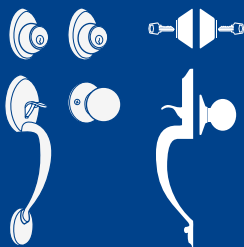

FUNCIÓN SENCILLO

El gatillo exterior o el pomo interior accionan el picaporte del gatillo.

El picaporte del cerrojo se acciona girando la llave por el exterior o la mariposa por el interior.

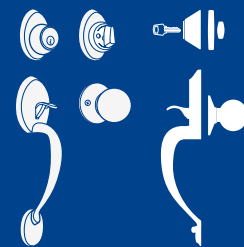

GATILLOS RECTANGULARES SÓLIDOS

LÍNEA RESIDENCIAL



ALTA SEGURIDAD



400 000 CICLOS DE VIDA



INCLUYE ACCESORIOS DE INSTALACIÓN



Lock

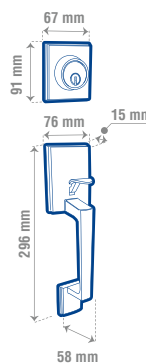

Exterior

Interior

10GA

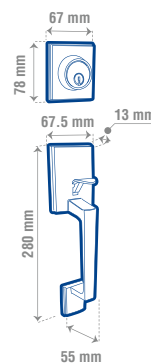

Exterior

Interior

16GA

5 PERNOS 2 LLAVES ESTÁNDAR ANSÍ 3 GRADO

- Fabricado en Zamak a alta presión.
- Manija y Gatillo sólido.
- Picaporte de zinc cromado inyectado a alta presión.
- Cilindro de latón sólido de 5 pernos.
- Para puertas de 35 a 45 mm de espesor.

5 PERNOS 3 LLAVES DE PUNTOS ANSÍ 3 GRADO

CÓDIGO	FUNCIÓN	ACABADO	EMPAQUE	▢	SUB. DIST.	MAYOREO	MENUDEO
11GA	Doble	Níquel satinado	Visual	1	\$1,784	\$1,962	\$2,158
10GA	Sencillo	Níquel satinado	Visual	1	\$1,747	\$1,922	\$2,114
15GA	Doble	Negro mate	Visual	1	\$1,784	\$1,962	\$2,158
16GA	Sencillo	Negro mate	Visual	1	\$1,747	\$1,922	\$2,114





CERRADURAS RESIDENCIALES

GATILLOS OVALADOS SÓLIDOS

LÍNEA RESIDENCIAL



ALTA SEGURIDAD



400 000 CICLOS DE VIDA



INCLUYE ACCESORIOS DE INSTALACIÓN

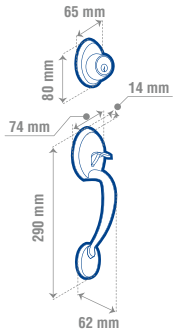

Exterior

Interior



Exterior

Interior



Exterior

Interior

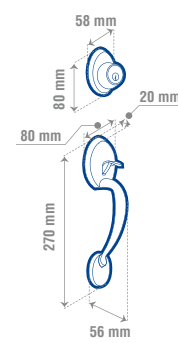

Exterior

Interior

12GA

13GA

14GA

17GA



ANSI 3 GRADO

- Fabricado en Zamak a alta presión
- Manija y Gatillo sólido.
- Picaporte de zinc cromado inyectado a alta presión.
- Cilindro de latón sólido de 5 pernos.
- Para puertas de 35 a 45 mm de espeso.

CÓDIGO	FUNCIÓN	ACABADO	EMPAQUE	⊞	SUB. DIST.	MAYOREO	MENUDEO
12GA	Sencillo	Níquel satinado	Visual	1	\$1,057	\$1,163	\$1,279
13GA	Sencillo	Latón brillante	Visual	1	\$1,057	\$1,163	\$1,279
14GA	Sencillo	Latón antiguo	Visual	1	\$1,057	\$1,163	\$1,279



ANSI 3 GRADO

CÓDIGO	FUNCIÓN	ACABADO	EMPAQUE	⊞	SUB. DIST.	MAYOREO	MENUDEO
17GA	Sencillo	Negro mate	Visual	1	\$1,057	\$1,163	\$1,279



GATILLOS RECTANGULARES SOLIDOS

LÍNEA RESIDENCIAL



ALTA SEGURIDAD



200 000 CICLOS DE VIDA



INCLUYE ACCESORIOS DE INSTALACIÓN



Prolok

\$ PVL

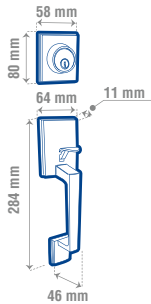

Exterior



Interior



Doble

PGR60NV



5 PERNOS DE PRECISIÓN 3 LLAVES DE PUNTOS

- Fabricado en Zamak a alta presión
- Manija y Gatillo sólido
- Picaporte de zinc cromado inyectado a alta presión.
- Cilindro de latón sólido de 5 pernos
- Para puertas de 35 a 45 mm de espeso

CÓDIGO	FUNCIÓN	ACABADO	EMPAQUE	⊞	SUB. DIST.	MAYOREO	MENUDEO
PGR62NV	Doble	Níquel satinado	Visual	1	\$1,247	\$1,372	\$1,509
PGR60NV	Sencillo	Níquel satinado	Visual	1	\$1,133	\$1,246	\$1,371



TU SEGURIDAD ES PRIMERO

CONJUNTOS

Función

GATILLOS GRADO 2

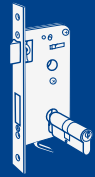

Características:
Mecanismo de embutir con cerrojo de doble paso.
Cilindro de perfil europeo.
Cuerpo jaladera-gatillo fabricada en zamac sólido.

Descripción:
El mecanismo se acciona solamente con la llave desde el exterior.
El gatillo o la llave accionan el mecanismo desde el interior.

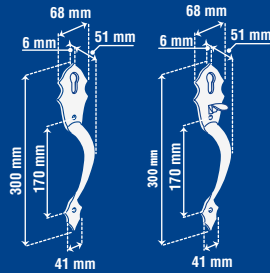

ENTRADA PRINCIPAL



Características:
Mecanismo de embutir de acero, jaladera de latón sólido y cilindro tipo europeo con llave estándar o puntos para seguridad residencial y comercial.



CONJUNTOS CLASSIC, LLAVE DE PUNTOS

LÍNEA RESIDENCIAL



ALTA SEGURIDAD



400 000 CICLOS DE VIDA



INCLUYE ACCESORIOS DE INSTALACIÓN



L119QLB



L119QLA

5 PERNOS DE PRECISIÓN 3 LLAVES DE PUNTOS ANSI 2 GRADO

- Jaladera fabricada en latón sólido.
- Picaporte reversible fabricado en zinc a alta presión.
- Mecanismo de embutir fabricado en acero.



CÓDIGO	FUNCIÓN	ACABADO	⊞	SUB. DIST.	MAYOREO	MENUDEO
L119QLB	Doble	Latón brillante	1	\$1,949	\$2,144	\$2,358
L119QLA	Doble	Latón antiguo	1	\$1,949	\$2,144	\$2,358

CONJUNTOS CLASSIC, LLAVE ESTÁNDAR

LÍNEA RESIDENCIAL



SEGURIDAD ESTÁNDAR



400 000 CICLOS DE VIDA



INCLUYE ACCESORIOS DE INSTALACIÓN



L119ELB



L119ELA

5 PERNOS 3 LLAVES ESTÁNDAR ANSI 2 GRADO

- Jaladera fabricada en latón sólido.
- Picaporte reversible fabricado en zinc a alta presión.
- Mecanismo de embutir fabricado en acero.



CÓDIGO	FUNCIÓN	ACABADO	⊞	SUB. DIST.	MAYOREO	MENUDEO
L119ELB	Doble	Latón brillante	1	\$1,894	\$2,083	\$2,291
L119ELA	Doble	Latón antiguo	1	\$1,894	\$2,083	\$2,291

JALADERAS/GATILLO CLASSIC

LÍNEA RESIDENCIAL



LH119LB



LH119LA

- Jaladera fabricada en latón sólido.

CÓDIGO	FUNCIÓN	ACABADO	⊞	SUB. DIST.	MAYOREO	MENUDEO
LH119LB	Doble	Latón brillante	1	\$1,050	\$1,155	\$1,271
LH119LA	Doble	Latón antiguo	1	\$1,050	\$1,155	\$1,271

MECANISMOS DE EMBUTIR

LÍNEA RESIDENCIAL



ALTA SEGURIDAD

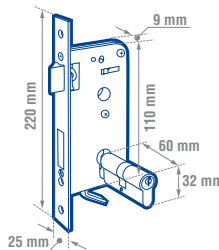

5 PERNOS DE PRECISIÓN 3 LLAVES ESTÁNDAR

- Mecanismo de embutir fabricado en acero.
- Picaporte reversible fabricado en zinc a alta presión.
- Dispositivo para jaladera de gatillo.
- Para puertas abatibles de madera con espesor de 35 mm a 45 mm.



LMG45ELB

CÓDIGO	FUNCIÓN	ACABADO	TIPO LLAVE	⊞	SUB. DIST.	MAYOREO	MENUDEO
LMG45QLB	Doble	Latón brillante	Llave puntos	1	\$776	\$854	\$939
LMG45ELB	Doble	Latón brillante	Llave estándar	1	\$756	\$832	\$915

CIERRAPUERTAS HIDRÁULICOS

Función

REGULACIÓN DE VÁLVULAS



Gire la válvula con un destornillador para ajustar tanto la velocidad de cierre, impulso final y la función Back check de acuerdo a sus necesidades.

Válvula reguladora de velocidad de cierre.

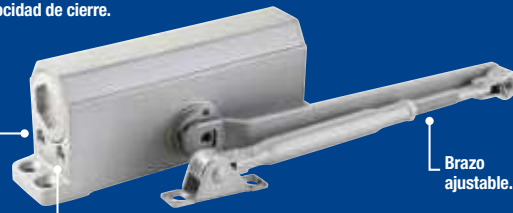

Válvula reguladora de impulso final.

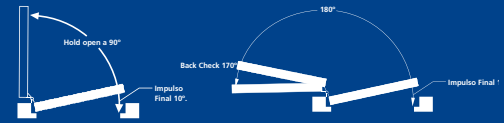

HOLD OPEN

Mecanismo que permite mantener la puerta abierta de forma automática.

BACK CHECK

Sistema de freno ajustable que evita choques entre la puerta y la pared.

IMPULSO FINAL

Mecanismo que permite regular la velocidad del cierre.



CIERRAPUERTAS HIDRÁULICOS

LÍNEA COMERCIAL INCLUYE ACCESORIOS DE INSTALACIÓN CUMPLE CON ADA



CIERRAPUERTAS HIDRÁULICOS

LÍNEA COMERCIAL INCLUYE ACCESORIOS DE INSTALACIÓN

Prolok

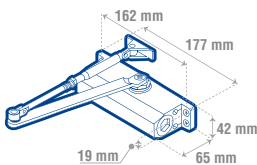

- Cuerpo de aluminio
- Brazo ajustable de acero.
- Cilindro hidráulico antiderrames.
- Rango de apertura: 180°
- Tornillos de ajuste de velocidad de cierre y golpe final.
- Cierre suave



L5202AL

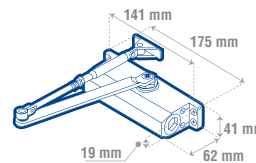

- Cuerpo de aluminio
- Brazo ajustable de acero.
- Cilindro hidráulico antiderrames.
- Rango de apertura: 135°
- Tornillos de ajuste de velocidad de cierre y golpe final.



CÓDIGO	FUNCIÓN	CAPACIDAD	ANCHO MÁXIMO DE LA PUERTA BRAZO REGULAR		ANCHO MÁXIMO DE LA PUERTA BRAZO PARALELO		SUB. DIST.	MAYOREO	MENEDEO	
			INTERIOR	EXTERIOR	INTERIOR	EXTERIOR				
12CP	Con hold open	30-45 kg	0.91 m	0.81 m	0.81 m	0.71 m	1	\$612	\$673	\$740
15CP	Con hold open	45-65 kg	1.07 m	0.91 m	0.91 m	0.81 m	1	\$619	\$681	\$749
11CP	Con back check	30-45 kg	0.91 m	0.81 m	0.81 m	0.71 m	1	\$612	\$673	\$740
14CP	Con back check	45-65 kg	1.07 m	0.91 m	0.91 m	0.81 m	1	\$612	\$673	\$740
10CP	Automático	30-45 kg	0.91 m	0.81 m	0.81 m	0.71 m	1	\$597	\$657	\$723
13CP	Automático	45-65 kg	1.07 m	0.91 m	0.91 m	0.81 m	1	\$608	\$669	\$736

CÓDIGO	FUNCIÓN	CAPACIDAD	ANCHO MÁXIMO DE LA PUERTA BRAZO REGULAR		ANCHO MÁXIMO DE LA PUERTA BRAZO PARALELO		SUB. DIST.	MAYOREO	MENEDEO	
			INTERIOR	EXTERIOR	INTERIOR	EXTERIOR				
L5202AL	Automático	45 kg	0.91 m	0.81 m	0.81 m	0.71 m	1	\$537	\$591	\$650
L5203AL	Automático	70 kg	1.07 m	0.91 m	0.91 m	0.81 m	1	\$546	\$601	\$661

CILINDROS

CILINDROS EUROPEOS 60 MM



LÍNEA RESIDENCIAL ALTA SEGURIDAD SEGURIDAD ESTÁNDAR INCLUYE ACCESORIOS DE INSTALACIÓN

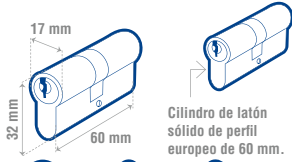

LC60ELB

6 PERNOS 3 LLAVES DE PUNTOS 3 LLAVES ESTÁNDAR



CÓDIGO	FUNCIÓN	ACABADO	TIPO DE LLAVE	EMPAQUE	📦	SUB. DIST.	MAYOREO	MENUDEO
LC60QLB	Doble	Latón brillante	Puntos	Caja	1	\$218	\$240	\$264
LC60ELB	Doble	Latón brillante	Estándar	Caja	1	\$186	\$205	\$226

CILINDROS EUROPEOS 70 MM



LÍNEA RESIDENCIAL SEGURIDAD ESTÁNDAR ALTA SEGURIDAD INCLUYE ACCESORIOS DE INSTALACIÓN

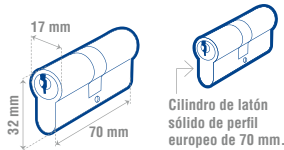

LC70ENS

6 PERNOS 3 LLAVES DE PUNTOS 3 LLAVES ESTÁNDAR



CÓDIGO	FUNCIÓN	ACABADO	TIPO DE LLAVE	EMPAQUE	📦	SUB. DIST.	MAYOREO	MENUDEO
LC70QNS	Doble	Níquel satinado	Puntos	Caja	1	\$279	\$307	\$338
LCM70QNS	Sencilla	Níquel satinado	Puntos	Caja	1	\$263	\$289	\$318
LC70ENS	Doble	Níquel satinado	Estándar	Caja	1	\$218	\$240	\$264

CONTRAS ELÉCTRICAS

CONTRAS ELÉCTRICAS CON BOBINA



LÍNEA COMERCIAL INCLUYE ACCESORIOS DE INSTALACIÓN

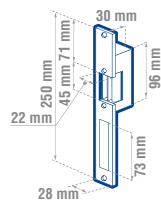

EC10

EC11

- No necesita transformador.
- Lista para instalar.
- Para control de accesos a distancia.
- Reversible.
- Adaptable a cerraduras de sobreponer o de embutir.
- Alimentación de corriente 127 V C.A.



CONTRAS ELÉCTRICAS



LÍNEA COMERCIAL INCLUYE ACCESORIOS DE INSTALACIÓN

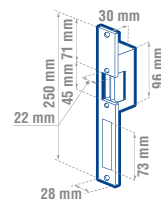

L77CS

L77LB

- Para control de accesos a distancia.
- Reversible.
- Adaptable a cerraduras de sobreponer o de embutir.
- Trabaja con un transformador de 12 V. (No incluido).



CÓDIGO	FUNCIÓN	ACABADO	EMPAQUE	📦	SUB. DIST.	MAYOREO	MENUDEO
EC10	Con bobina	Cromo satinado	Caja	1	\$684	\$752	\$827
EC11	Con bobina	Latón brillante	Caja	1	\$684	\$752	\$827

CÓDIGO	FUNCIÓN	ACABADO	EMPAQUE	📦	SUB. DIST.	MAYOREO	MENUDEO
L77CS	Contra eléctrica	Cromo satinado	Caja	1	\$652	\$717	\$789
L77LB	Contra eléctrica	Latón brillante	Caja	1	\$652	\$717	\$789



Prolok

ProForza

SIEMPRE
A TU LADO

URREA

SURTEK

CLASE DE VENTA	CLASE DE HERRAMIENTAS	PAG	MARCA			
			URREA	SURTEK	Leob	PreForza
Mercadeo	Lista de precios	914	•	•		
	Artículos promocionales	914	•	•	•	
	Camping	917		•		
	Hieleras, tazas y termos	918	•	•		
	Juegos de mesa	919	•	•		
	Maletas y mochilas	920	•	•		
	Textiles promocionales	921	•	•	•	
	Tablas exhibidoras	925		•		
	Racks despachadores	926	•	•		
	Exhibidores para mostrador	929	•	•		
	Exhibidores de piso	930	•	•	•	•
	Exhibición	932	•	•		

urrea.com

Estamos mejorando constantemente nuestros productos, es por esto que la información, imagen, características y disponibilidad de los mismos pueden cambiar sin previo aviso.

LISTA DE PRECIOS

LISTA DE PRECIOS



NUEVO

BOLSA

CÓDIGO	DESCRIPCIÓN	SUB. DIST.	MAYOREO	MENUDEO
LP23	Lista de precios 2023	1	\$208.80	\$208.80

ARTÍCULOS PROMOCIONALES

AUDÍFONOS INALÁMBRICOS TOUCH



- Sensores touch.
- Indicadores LED.



- 300 mAh.
- Incluye cargador.
- Estuche de carga.
- Bluetooth 5.0 + EDR.
- Función touch y manos libres.
- Compatible con Android y iOS.



CÓDIGO	DESCRIPCIÓN	SUB. DIST.	MAYOREO	MENUDEO
AUD01	Audífonos inalámbricos	1	\$652	\$717

BALÓN DE FÚTBOL SOCCER



CÓDIGO	DESCRIPCIÓN	SUB. DIST.	MAYOREO	MENUDEO
FUTU	Vinil cosido #5 diámetro 70 cm	1	\$197	\$217

BALÓN DE FÚTBOL SOCCER



CÓDIGO	DESCRIPCIÓN	SUB. DIST.	MAYOREO	MENUDEO
FUTS	Vinil cosido, #5, diámetro 70 cm	1	\$219	\$241

BANCO DE ENERGÍA PORTÁTIL METÁLICO



- Para cargar baterías de celulares y tablets.

CAJA

CÓDIGO	DESCRIPCIÓN	SUB. DIST.	MAYOREO	MENUDEO
BEP22	De 2,200 mAh carga dual por puerto USB	1	\$514	\$622

BOCINA PORTÁTIL VÍA BLUETHOOH CON LÁMPARA



- Lámpara LED.
- Sintoniza radio FM.
- Arnés para transportar.
- Entrada para micro SD y USB.
- Función de manos libres.

CÓDIGO	DESCRIPCIÓN	SUB. DIST.	MAYOREO	MENUDEO
BP01	Bocina portátil	1	\$996	\$1,096

BOLSA ECOLÓGICA REUTILIZABLE



PRECIO POR PIEZA

- Paquete con 50 piezas.
- Gran capacidad.
- Tela tipo NON-WOVEN.
- Fuelle de 14 cm.
- Resistencia de carga hasta 20 kg.

CÓDIGO	MEDIDA	SUB. DIST.	MAYOREO	MENUDEO
BE40S	40 x 50 x 14 cm	50	\$36	\$40

BOLSA ECOLÓGICA REUTILIZABLE



PRECIO POR PIEZA

- Paquete con 50 piezas.
- Gran capacidad.
- Tela tipo NON-WOVEN.
- Fuelle de 14 cm.
- Resistencia de carga hasta 20 kg.

CÓDIGO	MEDIDA	SUB. DIST.	MAYOREO	MENUDEO
BE40L	40 x 50 x 14 cm	50	\$36	\$40

BANCO DE ENERGÍA PORTÁTIL INALÁMBRICO



- Carga rápida.
- Carga múltiple
- Compatible con dispositivos inalámbricos Qi.

CÓDIGO	DESCRIPCIÓN	SUB. DIST.	MAYOREO	MENUDEO
BEP01	De 8,000 mAh 14.6 x 7.3 x 1.3 cm	1	\$1,779	\$1,957

BOLSA ECOLÓGICA REUTILIZABLE



PRECIO POR PIEZA

- Paquete con 50 piezas.
- Gran capacidad.
- Tela tipo NON-WOVEN.
- Fuelle de 14 cm.
- Resistencia de carga hasta 20 kg.

CÓDIGO	MEDIDA	SUB. DIST.	MAYOREO	MENUDEO
BE40U	40 x 50 x 14 cm	50	\$37	\$41

PAQUETE DE BOLSAS PLÁSTICAS



- Paquete con 200 piezas.

CÓDIGO	MEDIDA	SUB. DIST.	MAYOREO	MENUDEO
BOL50	40 x 50 cm	1	\$849	\$934

MERCADERO

ARTÍCULOS PROMOCIONALES

CUADERNO DE RAYA CON PASTA DURA



- 100 hojas.
- Pasta dura y espiral.

BOLSA

CÓDIGO	MEDIDA	📦	SUB. DIST.	MAYOREO	MENUDEO
CUAD100	14 x 23.5 cm	1	\$307	\$338	\$372

CUADERNO DE RAYA CON PASTA DURA DE VINIL



- 100 hojas.
- Pasta dura y espiral.

BOLSA

CÓDIGO	MEDIDA	📦	SUB. DIST.	MAYOREO	MENUDEO
CUAD20	17.5 x 23 cm	1	\$285	\$314	\$345

LLAVEROS EJECUTIVOS



- Cuerpo de aluminio cepillado.
- Bordes en corte diamante.
- Acabado mate.
- Cuerpo de aluminio.
- Diseño sobrio y elegante.

CÓDIGO	DESCRIPCIÓN	📦	SUB. DIST.	MAYOREO	MENUDEO
LLAVU1	Llavero ejecutivo	1	\$131	\$144	\$158
LLAVU2	Llavero ejecutivo rectangular	1	\$105	\$116	\$128

LLAVEROS CON FORMAS DE HERRAMIENTAS



PRECIO POR PIEZA

BOLSA

CÓDIGO	DESCRIPCIÓN	📦	SUB. DIST.	MAYOREO	MENUDEO
100	Mini destornillador	6	\$16	\$18	\$20
LLAV20	Mini pinza	1	\$45	\$50	\$55
LLAV70	Mini llave ajustable	10	\$48	\$53	\$58
LLAV80	Mini llave Stilson®	10	\$48	\$53	\$58

LLAVEROS CON FORMAS DE HERRAMIENTAS



PRECIO POR 1 PIEZA

CÓDIGO	DESCRIPCIÓN	📦	SUB. DIST.	MAYOREO	MENUDEO
100P	Minidestornillador	25	\$16	\$18	\$20
122090	Flexómetro de 1.5 m	10	\$30	\$33	\$36
F108P	Llave combinada corta de 1/4"	25	\$47	\$52	\$57
LLPA100	Mini pala	1	\$42	\$46	\$51
127194	Mini hacha	1	\$42	\$46	\$51
127195	Mini casco, destapador	1	\$32	\$35	\$39

MEMORIA USB TIPO ESMERILADORA



- De PVC.
- Medidas 7.7 x 2.5 cm.

BOLSA

CÓDIGO	CAPACIDAD	📦	SUB. DIST.	MAYOREO	MENUDEO
MUSB16E	16 GB	1	\$504	\$554	\$609

MEMORIA USB TIPO ROTOMARTILLO



- De PVC.
- Medidas 7.7 x 5.6 cm

BOLSA

CÓDIGO	CAPACIDAD	📦	SUB. DIST.	MAYOREO	MENUDEO
MUSB16R	16 GB	1	\$437	\$481	\$529

MEMORIA USB TIPO LLAVE



- Cuerpo metálico
- Medidas 5.5 x 2.5 cm

BOLSA

CÓDIGO	CAPACIDAD	📦	SUB. DIST.	MAYOREO	MENUDEO
MUSBL	16 GB	1	\$334	\$367	\$404

ARTÍCULOS PROMOCIONALES

MEMORIA USB DE ACRÍLICO



- De acrílico con luz LED.
- Medidas 4.5 x 1 cm

BOLSA

CÓDIGO	CAPACIDAD	📦	SUB. DIST.	MAYOREO	MENUDEO
MUSB16S	16 GB	1	\$476	\$524	\$576

PARASOL PARA AUTO DE NYLON



- Protección contra rayos UV.
- Estructura de alambre de metal.

BOLSA

CÓDIGO	DIMENSIONES	📦	SUB. DIST.	MAYOREO	MENUDEO
PSOLU	152 x 65 mm	1	\$163	\$179	\$197

PLUMA DE TINTA NEGRA PUNTO MEDIO DE PLÁSTICO



- Cushion grip.
- Pluma de punto medio.

PRECIO POR 1 PIEZA

BOLSA

CÓDIGO	DESCRIPCIÓN	📦	SUB. DIST.	MAYOREO	MENUDEO
PLMU	Pluma de plástico, tinta negra	10	\$19	\$21	\$23

RELOJ DECORATIVO DE PARED



- Materiales: aluminio y plástico.
- Funciona con pila AA, no incluida.

CAJA

CÓDIGO	MEDIDA	📦	SUB. DIST.	MAYOREO	MENUDEO
RELU	30.5 cm	1	\$568	\$625	\$688

MULTIHERRAMIENTAS 16 EN 1



CAJA

CÓDIGO	DESCRIPCIÓN	📦	SUB. DIST.	MAYOREO	MENUDEO
127193	De acero con mango de madera	1	\$411	\$452	\$497

PARASOL METALIZADO PARA AUTOMÓVIL



- Cuenta con 2 ventosas de succión para adherir al cristal.

BOLSA

CÓDIGO	MEDIDA	📦	SUB. DIST.	MAYOREO	MENUDEO
PSOLS	127 cm x 60 cm	1	\$105	\$116	\$128

PLUMAS



PRECIO POR 1 PIEZA

BOLSA

CÓDIGO	DESCRIPCIÓN	📦	SUB. DIST.	MAYOREO	MENUDEO
PLMS	De plástico, tinta negra	10	\$19	\$21	\$23
PLAS	De acero, tinta suave negra	1	\$246	\$271	\$298

TAPETE DE ENTRADA



- Fabricado en vinil de PVC flexible.

BOLSA

CÓDIGO	MEDIDA	📦	SUB. DIST.	MAYOREO	MENUDEO
TAPEU	110 x 60 cm	1	\$1,882	\$2,070	\$2,277

PARAGUAS COMPACTO



- Con funda.

CÓDIGO	MEDIDA	📦	SUB. DIST.	MAYOREO	MENUDEO
PAR100	93 cm de diámetro 23.5 cm cerrado	1	\$296	\$326	\$359

PLUMA DE TINTA SUAVE DE ACERO



ACERO



- Incluye Screen Touch Stylus Universal en la parte superior del bolígrafo.
- Tinta suave para una mejor escritura.

BOLSA

CÓDIGO	DESCRIPCIÓN	📦	SUB. DIST.	MAYOREO	MENUDEO
PLAU	Pluma de acero, tinta negra	1	\$503	\$553	\$608

PLUMA DE TINTA NEGRA



BOLSA

CÓDIGO	DESCRIPCIÓN	📦	SUB. DIST.	MAYOREO	MENUDEO
PLML	De plástico, tinta negra	1	\$19	\$21	\$23

TAPETE DE ENTRADA



- Fabricado en vinil PVC flexible.

BOLSA

CÓDIGO	MEDIDA	📦	SUB. DIST.	MAYOREO	MENUDEO
TAPES	110 x 60 cm	1	\$1,565	\$1,722	\$1,894

CAMPING

JUEGO COMBINADO DE HERRAMIENTAS PARA ACAMPAR



USO GENERAL



SURTEK

NUEVO

Contenido	
Linterna led recargables 180 lm	1
Navaja abatible bimaterial.	1
Multiherramienta 14 en 1 acero.	1
Pala pico.	1
Bolsa tipo morral tela 35 x 45 cm	1

CÓDIGO	PIEZAS	📦	SUB. DIST.	MAYOREO	MENUDEO
JCA5	5	1	\$986	\$1,085	\$1,194

ASADOR DE CARBÓN CON RUEDAS



SURTEK

PRODUCTO MEJORADO



- De fácil armado.
- Acero inoxidable.
- Cubierta color negro.
- Incorporado un cajón cenicero.
- Llantas integradas para fácil traslado.

CAJA

CÓDIGO	MEDIDA	📦	SUB. DIST.	MAYOREO	MENUDEO
127116	106 x 64 x 84 cm con charola de 51 x 51 cm	1	\$4,149	\$4,564	\$5,020

COLCHÓN INFLABLE INDIVIDUAL



SURTEK



- Superficie de terciopelo.
- Compacto para su fácil almacenamiento.

CAJA

CÓDIGO	MEDIDA	📦	SUB. DIST.	MAYOREO	MENUDEO
COLIND	73 x 191 x 22 cm	1	\$728	\$801	\$881

JUEGO DE TOLDO PLEGABLE



SURTEK

NUEVO



- Fácil armado y transporte.
- Lona de 60 gr para otorgar sombra y protección a rayos UV.
- Su apertura es tipo paraguas.

CÓDIGO	DESCRIPCIÓN	📦	SUB. DIST.	MAYOREO	MENUDEO
TOLS	Juego de toldo plegable 3 x 3 m, 2 piezas	1	\$4,911	\$5,402	\$5,942

KIT DE ASADO



SURTEK

PRODUCTO MEJORADO



- Incluye estuche para almacenamiento.
- De acero inoxidable.
- Contenido 3 piezas.

CAJA

CÓDIGO	DESCRIPCIÓN	📦	SUB. DIST.	MAYOREO	MENUDEO
KASA	Utensilios para asador, 3 piezas.	1	\$958	\$1,054	\$1,159

CASA DE CAMPAÑA PARA 2 PERSONAS



SURTEK



- 3 ventanas.

BOLSA

CÓDIGO	MEDIDA	📦	SUB. DIST.	MAYOREO	MENUDEO
CCAMP	200 x 160 x 130 cm	1	\$1,654	\$1,819	\$2,001

MESA PLEGABLE PARA CAMPING



SURTEK



- Fácil de transportar.
- Con 4 asientos.
- Configuración en menos de 1 min.
- Fácil de limpiar, superficie listada para drenar la lluvia que se acumula.
- Se puede colocar sombrilla al centro (no incluida).



CÓDIGO	MEDIDA	📦	SUB. DIST.	MAYOREO	MENUDEO
MEPLE	66 x 80 x 135 cm	1	\$3,678	\$4,046	\$4,451

SILLA PLEGABLE



SURTEK



- Con portavasos.
- Excelente para exteriores.
- Armado rápido y sencillo.
- Resiste hasta 120 kg.
- Funda para fácil transporte.

CAJA

CÓDIGO	DESCRIPCIÓN	📦	SUB. DIST.	MAYOREO	MENUDEO
127117	Silla portatil plegable de loneta	1	\$535	\$589	\$648

HIELERAS, TAZAS Y TERMOS

ÁNFORA DE ALUMINIO PARA AGUA



- PESO LIGERO**
- NEGRO MATE**
- 800 ml CAPACIDAD**
- CUERPO DE ALUMINIO**



- Agarradera para fácil transporte.
- Boquilla plástica.
- Almacena y transporta bebidas para conservarlas frías o calientes.

CÓDIGO	CAPACIDAD	SUB. DIST.	MAYOREO	MENUDEO
ANF8	800 ml	1	\$285	\$314 \$345

CILINDRO PARA AGUA



- Con válvula de seguridad y popote.
- Doble pared.

BOLSA

CÓDIGO	CAPACIDAD	SUB. DIST.	MAYOREO	MENUDEO
CIL700	700 ml	1	\$203	\$223 \$245

TERMO DE ACERO INOXIDABLE



- Tapa con seguridad de plástico.
- Doble pared de acero inoxidable.
- Libre de BPA.

CÓDIGO	CAPACIDAD	SUB. DIST.	MAYOREO	MENUDEO
TER60	600 ml	1	\$520	\$572 \$629

TERMO DE ACERO INOXIDABLE COLOR NEGRO



- Libre de BPA.
- Tapa con seguridad de plástico.
- Doble pared de acero inoxidable.

CÓDIGO	CAPACIDAD	SUB. DIST.	MAYOREO	MENUDEO
TER85	850 ml	1	\$564	\$620 \$682

TERMO DE ACERO INOXIDABLE CON TAPA ROSCABLE



- Libre de BPA.
- Tapa roscable.
- Doble capa, interior de acero inoxidable y exterior de plástico.
- Base antiderrapante en el fondo.
- Incluye salida de aire.

CAJA

CÓDIGO	CAPACIDAD	SUB. DIST.	MAYOREO	MENUDEO
TER350	350 ml	1	\$503	\$553 \$608

TERMO DE ACERO INOXIDABLE COLOR AZUL



- Tapa con seguridad que evita derrames.
- Material exterior de acero inoxidable.
- Interior de plástico.
- Diámetro de 8.1 x 21.5 cm de altura.

CÓDIGO	CAPACIDAD	SUB. DIST.	MAYOREO	MENUDEO
TAR46	460 ml	1	\$339	\$373 \$410

TAZA TÉRMICA ROJA DE ALUMINIO



- Válvula de seguridad con tapa de presión.
- Doble pared.

CAJA

CÓDIGO	CAPACIDAD	SUB. DIST.	MAYOREO	MENUDEO
TZU	350 ml	1	\$241	\$265 \$292

TARRO TÉRMICO DE PLÁSTICO



- Válvula de seguridad.
- Asa de seguridad.
- Exterior e interior de plástico.
- Diámetro 6.5 x 16 cm de altura.

CÓDIGO	DESCRIPCIÓN	SUB. DIST.	MAYOREO	MENUDEO
TAR35	Tarro térmico de plástico 350 ml	1	\$153	\$168 \$185

TAZA TÉRMICA AZUL DE ALUMINIO



- Interior de acero inoxidable.
- Válvula de seguridad giratoria con tapa de presión.
- Doble pared.

CAJA

CÓDIGO	DESCRIPCIÓN	SUB. DIST.	MAYOREO	MENUDEO
TZG	De acero inoxidable, capacidad de 350 ml	1	\$230	\$253 \$278

HIELERAS, TAZAS Y TERMOS

HIELERA ROJA DE 45.5 LITROS



- Mantiene tus bebidas frías durante un periodo de tiempo prolongado.
- Manija de dos vías para levantar y transportar más fácilmente.

CÓDIGO	MEDIDA	CAJA	SUB. DIST.	MAYOREO	MENUDEO
HIEL45	58.5 x 36 x 39 cm	1	\$1,740	\$1,914	\$2,105

TERMO ROJO CON GRIFO DE 2 LITROS



- Grifo de fluido rápido on/off.

CAJA

CÓDIGO	MEDIDA	CAJA	SUB. DIST.	MAYOREO	MENUDEO
TER2L	16 x 25.5 cm	1	\$273	\$300	\$330

HIELERA AZUL DE 20 LITROS



- Hecha de polietileno de alta densidad.
- Manija horizontal para levantar.

CÓDIGO	MEDIDA	CAJA	SUB. DIST.	MAYOREO	MENUDEO
HIEL20	38 x 27.5 x 34.5 cm	1	\$1,155	\$1,271	\$1,398

TERMO AZUL DE 3.78 LITROS



CAJA

- Capacidad 1 galón.

CÓDIGO	MEDIDA	CAJA	SUB. DIST.	MAYOREO	MENUDEO
TER1G	20.5 x 29.5 cm	1	\$400	\$440	\$484

JUEGOS DE MESA

BARAJA DE PÓKER A PRUEBA DE AGUA



- Dimensiones 8.7 x 5.7 cm
- Fabricada en PVC.
- A prueba de agua.
- Incluye estuche metálico.

CAJA

CÓDIGO	DESCRIPCIÓN	CAJA	SUB. DIST.	MAYOREO	MENUDEO
BARPU	Juego de 54 cartas de PVC	1	\$148	\$163	\$179

BARAJA DE PÓKER



- Dimensiones: 8.7 x 5.7 cm.
- Incluye estuche de plástico.

CAJA

CÓDIGO	DESCRIPCIÓN	CAJA	SUB. DIST.	MAYOREO	MENUDEO
BARPS	Juego de 54 cartas	1	\$69	\$76	\$84

DOMINÓ DE ACRÍLICO



- Caja de madera para su almacenamiento.
- Fichas de acrílico rojo y blanco.

CAJA

CÓDIGO	DESCRIPCIÓN	CAJA	SUB. DIST.	MAYOREO	MENUDEO
DOMU	Juego de 28 fichas	1	\$542	\$596	\$656

DOMINÓ DE ACRÍLICO



- Caja de madera para su almacenamiento.
- Fichas de acrílico negro y amarillo.

CAJA

CÓDIGO	DESCRIPCIÓN	CAJA	SUB. DIST.	MAYOREO	MENUDEO
DOMS	Juego de 28 fichas	1	\$535	\$589	\$648

JUEGO TORRE DE BLOQUES DE MADERA



- Incluye:
 - Dados
 - Bolsa con cordón para guardar las fichas.

CÓDIGO	DESCRIPCIÓN	CAJA	SUB. DIST.	MAYOREO	MENUDEO
JENG5	Juego con 54 bloques de madera	1	\$350	\$385	\$424

MALETAS Y MOCHILAS

MOCHILA CON PORTALAPTOP



- Laptop hasta 17".
- Capacidad para 30 kg.
- Bolsillos frontales con organizadores.
- Asa superior reforzada con cable de acero.
- Respaldo, correas y compartimento para laptop acolchonados.

CÓDIGO	MEDIDA	📦	SUB. DIST.	MAYOREO	MENUDEO
MOCHU	40 x 50 x 20 cm	1		\$2,715	\$2,987 \$3,286

MOCHILA PORTAFOLIO



Salida para audífonos



- Para transportar laptop y/o artículos personales de manera cómoda y segura.
- Fabricada en poliéster.

BOLSA

CÓDIGO	MEDIDA	📦	SUB. DIST.	MAYOREO	MENUDEO
PORTU	30.5 x 38 x 10.2 cm	1		\$1,511	\$1,662 \$1,828

PORTAFOLIO EJECUTIVO



- Fabricado en poliéster de alta resistencia.
- Compartimento principal acolchado con cierre para laptop de 13.5" Correa ajustable al hombro desmontable.

BOLSA

CÓDIGO	MEDIDA	📦	SUB. DIST.	MAYOREO	MENUDEO
PORTU1	29 x 39 x 10 cm	1		\$1,292	\$1,421 \$1,563

LONGHERA TÉRMICA CON ASA



- Correa ajustable con hombrera.
- Compartimento principal de gran capacidad.
- Interior en PVC 100% impermeable.

BOLSA

CÓDIGO	MEDIDA	📦	SUB. DIST.	MAYOREO	MENUDEO
LONGH6	30 x 20 x 28 cm	1		\$634	\$697 \$767

LONGHERA DE PVC CON ASA



- Gran capacidad.
- Interior en PVC 100% impermeable.
- Correa ajustable.

BOLSA

CÓDIGO	MEDIDA	📦	SUB. DIST.	MAYOREO	MENUDEO
LONGHS	28 x 24 x 17 cm	1		\$323	\$355 \$391

MALETA RÍGIDA PARA VIAJE



- Material: ABS, ruedas con giro 360°, asa telescópica de aluminio reforzado con botón automático, candado de seguridad TSA.

CAJA

CÓDIGO	MEDIDA	📦	SUB. DIST.	MAYOREO	MENUDEO
MRIU1	49 x 33 x 23 cm	1		\$3,273	\$3,600 \$3,960

MALETA RÍGIDA PARA VIAJE



- Material ABS, ruedas con giro 360°.
- Asa telescópica con sistema de botón automático.
- Candado de combinación.

CAJA

CÓDIGO	MEDIDA	📦	SUB. DIST.	MAYOREO	MENUDEO
MRIS1	51 x 32 x 22 cm	1		\$2,572	\$2,829 \$3,112

MALETA SPORT CON ASA DE MANO



- Asas de mano con acojinamiento.
- Con bolsa principal, frontal y lateral.
- Incluye correa ajustable para llevarse al hombro.

BOLSA

CÓDIGO	MEDIDA	📦	SUB. DIST.	MAYOREO	MENUDEO
MSPOU	57 x 33 x 27 cm	1		\$930	\$1,023 \$1,125

MALETA SPORT CON CORREA AJUSTABLE



- Material ligero y duradero.
- Bolsa para actividades deportivas.

BOLSA

CÓDIGO	MEDIDA	📦	SUB. DIST.	MAYOREO	MENUDEO
MSPOS	57 x 33 x 27 cm	1		\$842	\$926 \$1,019

MOCHILA SPORT



- Bolsillos frontales con cierres y organizadores interiores para bolígrafos y tarjetas.
- Tirantes acolchados anatómicos.
- Espacio para laptop hasta 13.5".

BOLSA

CÓDIGO	MEDIDA	📦	SUB. DIST.	MAYOREO	MENUDEO
MOCHU1	45 x 22 x 32 cm	1		\$546	\$601 \$661

MOCHILA SPORT CON TIRANTES ACOLCHONADOS



- Fabricada en 100% poliéster.
- Amplio compartimento principal con espacio para laptop de hasta 13.5".

BOLSA

CÓDIGO	MEDIDA	📦	SUB. DIST.	MAYOREO	MENUDEO
MOCHS1	45 x 22 x 32 cm	1		\$498	\$548 \$603

TEXTILES PROMOCIONALES

BATAS



Vistas traseras

BAT200XL

BAT100L

LBAT50L



CAMISAS DE MANGA LARGA PARA CABALLERO COLOR ROJA



CAML201M

CÓDIGO	TALLA	⊞	SUB. DIST.	MAYOREO	MENUDEO
Color rojo					
BAT200M	M	1	\$591	\$650	\$715
BAT200L	G	1	\$591	\$650	\$715
BAT200XL	EG	1	\$591	\$650	\$715

CÓDIGO	TALLA	⊞	SUB. DIST.	MAYOREO	MENUDEO
Color azul					
BAT100M	M	1	\$591	\$650	\$715
BAT100L	G	1	\$591	\$650	\$715
BAT100XL	EG	1	\$591	\$650	\$715

CÓDIGO	TALLA	⊞	SUB. DIST.	MAYOREO	MENUDEO
Color azul					
LBAT50L	E	1	\$591	\$650	\$715
LBAT50XL	EG	1	\$591	\$650	\$715

CÓDIGO	TALLA	⊞	SUB. DIST.	MAYOREO	MENUDEO
Color rojo					
CAML201C	CH	1	\$728	\$801	\$881
CAML201M	M	1	\$728	\$801	\$881
CAML201L	G	1	\$728	\$801	\$881
CAML201X	EG	1	\$728	\$801	\$881

CAMISAS DE MANGA CORTA PARA CABALLERO



CAMC201M

CAMC101M

CAMC102M

LCAMCBM

CÓDIGO	TALLA	⊞	SUB. DIST.	MAYOREO	MENUDEO
Color rojo					
CAMC201C	CH	1	\$690	\$759	\$835
CAMC201M	M	1	\$690	\$759	\$835
CAMC201L	E	1	\$690	\$759	\$835
CAMC201X	EG	1	\$690	\$759	\$835
Color amarillo					
CAMC101C	CH	1	\$690	\$759	\$835
CAMC101M	M	1	\$690	\$759	\$835
CAMC101L	G	1	\$690	\$759	\$835
CAMC101X	EG	1	\$690	\$759	\$835

CÓDIGO	TALLA	⊞	SUB. DIST.	MAYOREO	MENUDEO
Color azul					
CAMC102C	CH	1	\$690	\$759	\$835
CAMC102M	M	1	\$690	\$759	\$835
CAMC102L	G	1	\$690	\$759	\$835
CAMC102X	EG	1	\$690	\$759	\$835
Color blanco					
LCAMCBC	CH	1	\$690	\$759	\$835
LCAMCBM	M	1	\$690	\$759	\$835
LCAMCBL	G	1	\$690	\$759	\$835
LCAMCBX	EG	1	\$690	\$759	\$835

CHAMARRAS CASUALES



CHACM

- Unisex.
- Material repelente.

CÓDIGO	TALLA	⊞	SUB. DIST.	MAYOREO	MENUDEO
CHACM	M	1	\$1,407	\$1,548	\$1,703
CHACL	G	1	\$1,407	\$1,548	\$1,703
CHACX	EG	1	\$1,407	\$1,548	\$1,703

CHAMARRAS CON FORRO POLAR



CHA200M

CÓDIGO	TALLA	⊞	SUB. DIST.	MAYOREO	MENUDEO
CHA200M	M	1	\$1,035	\$1,139	\$1,253
CHA200L	G	1	\$1,035	\$1,139	\$1,253
CHA200X	EG	1	\$1,035	\$1,139	\$1,253

ROMPEVIENTOS AUTOGUARDABLES



RVUL

- Fabricado en tela 100% poliéster, impermeable con forro transpirable.
- Bolsa integrada para guardarlo.

CÓDIGO	TALLA	⊞	SUB. DIST.	MAYOREO	MENUDEO
RVUM	M	1	\$1,127	\$1,240	\$1,364
RVUL	G	1	\$1,127	\$1,240	\$1,364
RVUX	EG	1	\$1,127	\$1,240	\$1,364

TEXTILES PROMOCIONALES

ROMPEVIENTOS CON GORRO



RVSM

BOLSA

CÓDIGO	TALLA	📦	SUB. DIST.	MAYOREO	MENUDEO
RVSM	M	1	\$871	\$958	\$1,054
RVSL	G	1	\$871	\$958	\$1,054
RVSX	EG	1	\$871	\$958	\$1,054

ROMPEVIENTOS



LRPVM

BOLSA

CÓDIGO	TALLA	📦	SUB. DIST.	MAYOREO	MENUDEO
LRPVM	M	1	\$903	\$993	\$1,092
LRPVL	G	1	\$903	\$993	\$1,092
LRPVX	EG	1	\$903	\$993	\$1,092

SUDADERAS CON GORRO



SUDSM

BOLSA

CÓDIGO	TALLA	📦	SUB. DIST.	MAYOREO	MENUDEO
SUDSM	M	1	\$745	\$820	\$902
SUDSL	G	1	\$745	\$820	\$902
SUDSX	EG	1	\$745	\$820	\$902

CHALECOS CORTE FIT CAPITONADOS



CHALM

BOLSA

- Fabricado en poliéster con forro suave.
- Cuello alto y bolsos laterales.

CÓDIGO	TALLA	📦	SUB. DIST.	MAYOREO	MENUDEO
CHALM	M	1	\$1,330	\$1,463	\$1,609
CHALL	G	1	\$1,330	\$1,463	\$1,609
CHALX	EG	1	\$1,330	\$1,463	\$1,609

CHALECOS CAPITONADOS



CHA105M

BOLSA

- Acabado capitonado en rombos.

CÓDIGO	TALLA	📦	SUB. DIST.	MAYOREO	MENUDEO
CHA105M	M	1	\$1,018	\$1,120	\$1,232
CHA105L	G	1	\$1,018	\$1,120	\$1,232
CHA105X	EG	1	\$1,018	\$1,120	\$1,232

CASACA COLOR AZUL



Vista trasera

BOLSA

CÓDIGO	TALLA	📦	SUB. DIST.	MAYOREO	MENUDEO
CAS100	EG	1	\$224	\$246	\$271

GORRA CERRADA SPANDEX



- Frente suave, corte bajo.
- Fabricado en poliéster y microfibrá.
- Unitalla.

BOLSA

CÓDIGO	DESCRIPCIÓN	📦	SUB. DIST.	MAYOREO	MENUDEO
GOUC	Poliéster color rojo	1	\$224	\$246	\$271

GORRA JASPE COLOR GRIS



- Fabricada en tela Jaspe.
- Broche pasa cinta.
- Bies personalizado.
- Logotipo en alto relieve.
- Unitalla.

BOLSA

CÓDIGO	DESCRIPCIÓN	📦	SUB. DIST.	MAYOREO	MENUDEO
GOUJA	Frente suave color gris	1	\$152	\$167	\$184

GORRA TROQUELADA



- Unitalla.
- Fabricada en tela bandón, frente rígido, bies personalizado, broche pasacinta, sandwich color rojo.

BOLSA

CÓDIGO	DESCRIPCIÓN	📦	SUB. DIST.	MAYOREO	MENUDEO
GOUTR	Troquel en color negro	1	\$203	\$223	\$245

GORRA DE MICROFIBRA



- Unitalla.

BOLSA

CÓDIGO	DESCRIPCIÓN	📦	SUB. DIST.	MAYOREO	MENUDEO
GOSP	Tipo pescador	1	\$197	\$217	\$239

GORRA DE MALLA



- Unitalla.

BOLSA

CÓDIGO	DESCRIPCIÓN	📦	SUB. DIST.	MAYOREO	MENUDEO
GOSM1	Tipo trucker	1	\$163	\$179	\$197

GORRA DRY FIT



Vista trasera

- Unitalla.

BOLSA

CÓDIGO	DESCRIPCIÓN	📦	SUB. DIST.	MAYOREO	MENUDEO
GOSFIT	Tela jersey, estilo cerrada	1	\$196	\$216	\$238

TEXTILES PROMOCIONALES

GORRA CON BIES



- Unitalla.
- Corte bajo.
- Frente suave.
- Fabricada en algodón peinado.

BOLSA

CÓDIGO	DESCRIPCIÓN	📦	SUB. DIST.	MAYOREO	MENUDEO
GOLBI	Azul con bias blanco	1	\$164	\$180	\$198

BANDANA DE POLIÉSTER PARA CUELLO

SURTEK



- Hecha de poliéster.
- Es una prenda versátil que es perfecta para realizar diferentes actividades.
- Te protege en las diferentes épocas del año (frío-calor).
- Diferentes maneras de uso: cuello, cubrebocas, pasamontañas, protección solar, banda para el sudor, diadema, dona para el cabello, banda para el cabello, pulsera.



BOLSA

CÓDIGO	DESCRIPCIÓN	📦	SUB. DIST.	MAYOREO	MENUDEO
BANCU	Bandana para cuello color azul	1	\$164	\$180	\$198

PLAYERAS TIPO POLO DRY FIT PARA CABALLERO



PFM
• Vivos en color rojo en cuello.



PFM
• Vivos en color amarillo en cuello.

URREA
SURTEK

- Fabricada en tela 100% poliéster antibacterial, tejido microporotranspirable, tecnología que brinda mayor confort.

BOLSA

CÓDIGO	TALLA	📦	SUB. DIST.	MAYOREO	MENUDEO
Color negro					
PCFIS	CH	1	\$515	\$567	\$624
PCFIM	M	1	\$515	\$567	\$624
PCFIL	G	1	\$515	\$567	\$624
PCFIX	EG	1	\$515	\$567	\$624
Color Azul					
PFS	CH	1	\$515	\$567	\$624
PFM	M	1	\$515	\$567	\$624
PFL	G	1	\$515	\$567	\$624
PFX	EG	1	\$515	\$567	\$624

PLAYERAS TIPO POLO DRY FIT PARA DAMA



PDFIS
• Vivos en color rojo en cuello.



PDFM
• Vivos en color rojo en cuello.

URREA
SURTEK

- Fabricada en tela 100% poliéster antibacterial, tejido microporo transpirable, tecnología que brinda mayor confort.

BOLSA

CÓDIGO	TALLA	📦	SUB. DIST.	MAYOREO	MENUDEO
Color negro					
PDFIS	CH	1	\$481	\$529	\$582
PDFIM	M	1	\$481	\$529	\$582
PDFIL	G	1	\$481	\$529	\$582
Color Azul					
PDFS	CH	1	\$481	\$529	\$582
PDFM	M	1	\$481	\$529	\$582
PDFL	G	1	\$481	\$529	\$582

PLAYERAS TIPO POLO PARA CABALLERO



URRPONM



URRPORM



STKPOAM



STKPOZM



LPOBM

URREA
SURTEK
Lock

- 70% Poliéster - 30% Algodón.

BOLSA

CÓDIGO	TALLA	📦	SUB. DIST.	MAYOREO	MENUDEO
Color negro					
URRPONC	CH	1	\$301	\$331	\$364
URRPONM	M	1	\$301	\$331	\$364
URRPONL	G	1	\$301	\$331	\$364
URRPONX	EG	1	\$301	\$331	\$364
Color rojo					
URRPORC	CH	1	\$301	\$331	\$364
URRPORM	M	1	\$301	\$331	\$364
URRPORL	G	1	\$301	\$331	\$364
URRPORX	EG	1	\$301	\$331	\$364
Color amarillo					
STKPOAC	CH	1	\$301	\$331	\$364
STKPOAM	M	1	\$301	\$331	\$364
STKPOAL	G	1	\$301	\$331	\$364
STKPOAX	EG	1	\$301	\$331	\$364
Color Azul					
STKPOZC	CH	1	\$301	\$331	\$364
STKPOZM	M	1	\$301	\$331	\$364
STKPOZL	G	1	\$301	\$331	\$364
STKPOZX	EG	1	\$301	\$331	\$364
Color blanco					
LPOBC	CH	1	\$301	\$331	\$364
LPOBM	M	1	\$301	\$331	\$364
LPOBL	G	1	\$301	\$331	\$364
LPOBX	EG	1	\$301	\$331	\$364

TEXTILES PROMOCIONALES

PLAYERAS TIPO POLO PARA CABALLERO



• 70% Poliéster - 30% Algodón.

BOLSA

CÓDIGO	TALLA	📦	SUB. DIST.	MAYOREO	MENUDEO
Color rojo					
UPODRC	CH	1	\$301	\$331	\$364
UPODRM	M	1	\$301	\$331	\$364
Color negro					
UPODNC	CH	1	\$301	\$331	\$364
UPODNM	M	1	\$301	\$331	\$364

CÓDIGO	TALLA	📦	SUB. DIST.	MAYOREO	MENUDEO
Color amarillo					
SPODAC	CH	1	\$301	\$331	\$364
SPODAM	M	1	\$301	\$331	\$364
Color azul					
SPODZC	CH	1	\$301	\$331	\$364
SPODZM	M	1	\$301	\$331	\$364

CÓDIGO	TALLA	📦	SUB. DIST.	MAYOREO	MENUDEO
Color blanco					
LPODBC	CH	1	\$301	\$331	\$364
LPODBM	M	1	\$301	\$331	\$364

PLAYERAS CUELLO REDONDO



• 70% Poliéster - 30% Algodón.

BOLSA

CÓDIGO	TALLA	📦	SUB. DIST.	MAYOREO	MENUDEO
Color blanco					
PLA200C	CH	1	\$142	\$156	\$172
PLA200M	M	1	\$142	\$156	\$172
PLA200L	G	1	\$142	\$156	\$172
PLA200X	EG	1	\$142	\$156	\$172
Color rojo					
PLA201C	CH	1	\$142	\$156	\$172
PLA201M	M	1	\$142	\$156	\$172
PLA201L	G	1	\$142	\$156	\$172
PLA201X	EG	1	\$142	\$156	\$172

CÓDIGO	TALLA	📦	SUB. DIST.	MAYOREO	MENUDEO
Color blanco					
PLA100C	CH	1	\$142	\$156	\$172
PLA100M	M	1	\$142	\$156	\$172
PLA100L	G	1	\$142	\$156	\$172
PLA100X	EG	1	\$142	\$156	\$172
Color amarillo					
PLA101C	CH	1	\$142	\$156	\$172
PLA101M	M	1	\$142	\$156	\$172
PLA101L	G	1	\$142	\$156	\$172
PLA101X	EG	1	\$142	\$156	\$172

OVEROLES COLOR ROJO



- Tela ligera y protectora.
- Lavar a máquina.

BOLSA

CÓDIGO	TALLA	📦	SUB. DIST.	MAYOREO	MENUDEO
OVE200M	M	1	\$958	\$1,054	\$1,159
OVE200L	G	1	\$958	\$1,054	\$1,159
OVE200XL	EG	1	\$958	\$1,054	\$1,159



TABLAS EXHIBIDORAS

Características:



PRODUCTO PEGADO Y SUJETADO CON CINCHOS PLÁSTICOS.

TABLA EXHIBIDORA DE HERRAMIENTA PARA CONSTRUCCIÓN



SURTEK



CONTENIDO

• El producto puede variar dependiendo la disponibilidad.

CAJA

CÓDIGO	DESCRIPCIÓN	📦	SUB. DIST.	MAYOREO	MENUDEO
TCON1	Tabla exhibidora 80 x 80 cm	1	\$4,566	\$5,023	\$5,525

TABLAS EXHIBIDORAS DE HERRAMIENTA PARA CONSTRUCCIÓN



SURTEK



CONTENIDO

• El producto puede variar dependiendo la disponibilidad.

CAJA

CÓDIGO	DESCRIPCIÓN	📦	SUB. DIST.	MAYOREO	MENUDEO
TCON2	2 Tablas exhibidoras 80 x 80 cm	1	\$10,172	\$11,189	\$12,308

TABLA EXHIBIDORA DE HERRAMIENTA PARA CARPINTERÍA



SURTEK



CONTENIDO

• El producto puede variar dependiendo la disponibilidad.

CAJA

CÓDIGO	DESCRIPCIÓN	📦	SUB. DIST.	MAYOREO	MENUDEO
TCAR1	Tabla exhibidora 80 x 80 cm	1	\$5,682	\$6,250	\$6,875

TABLA EXHIBIDORA DE HERRAMIENTA PARA CARPINTERÍA



SURTEK



CONTENIDO

• El producto puede variar dependiendo la disponibilidad.

CAJA

CÓDIGO	DESCRIPCIÓN	📦	SUB. DIST.	MAYOREO	MENUDEO
TCAR2	2 Tablas exhibidoras 80 x 80 cm	1	\$11,093	\$12,202	\$13,422

TABLA EXHIBIDORA DE HERRAMIENTA PARA EQUIPO DE SEGURIDAD



SURTEK



CONTENIDO

• El producto puede variar dependiendo la disponibilidad.

CAJA

CÓDIGO	DESCRIPCIÓN	📦	SUB. DIST.	MAYOREO	MENUDEO
TSEGU1	Tabla exhibidora 80 x 80 cm	1	\$3,258	\$3,584	\$3,942

TABLAS EXHIBIDORA DE HERRAMIENTA PARA EQUIPO DE SEGURIDAD



SURTEK



CONTENIDO

• El producto puede variar dependiendo la disponibilidad.

CAJA

CÓDIGO	DESCRIPCIÓN	📦	SUB. DIST.	MAYOREO	MENUDEO
TSEGU2	2 Tablas exhibidoras 80 x 80 cm	1	\$6,286	\$6,915	\$7,607

TABLA EXHIBIDORA DE HERRAMIENTA PARA JARDINERÍA



SURTEK



CONTENIDO

• El producto puede variar dependiendo la disponibilidad.

CAJA

CÓDIGO	DESCRIPCIÓN	📦	SUB. DIST.	MAYOREO	MENUDEO
TJAR1	Tabla exhibidora 80 x 80 cm	1	\$4,917	\$5,409	\$5,950

TABLA EXHIBIDORA DE HERRAMIENTA PARA JARDINERÍA



SURTEK



CONTENIDO

• El producto puede variar dependiendo la disponibilidad.

CAJA

CÓDIGO	DESCRIPCIÓN	📦	SUB. DIST.	MAYOREO	MENUDEO
TJAR2	Tabla exhibidora 80 x 80 cm	1	\$3,230	\$3,553	\$3,908

TABLAS EXHIBIDORAS

TABLA EXHIBIDORA DE HERRAMIENTA PARA PLOMERÍA



CONTENIDO

• El producto puede variar dependiendo la disponibilidad.

CAJA

CÓDIGO	DESCRIPCIÓN	UNID.	SUB. DIST.	MAYOREO	MENUDEO
TPLO1	Tabla exhibidora 80 x 80 cm	1	\$9,372	\$10,309	\$11,340

TABLA EXHIBIDORA DE HERRAMIENTA PARA HERRERÍA



CONTENIDO

• El producto puede variar dependiendo la disponibilidad.

CAJA

CÓDIGO	DESCRIPCIÓN	UNID.	SUB. DIST.	MAYOREO	MENUDEO
THERR1	Tabla exhibidora 80 x 80 cm	1	\$6,444	\$7,088	\$7,797

TABLA EXHIBIDORA DE HERRAMIENTA MECÁNICA



CONTENIDO

• El producto puede variar dependiendo la disponibilidad.

CAJA

CÓDIGO	DESCRIPCIÓN	UNID.	SUB. DIST.	MAYOREO	MENUDEO
TMEC1	Tabla exhibidora 80 x 80 cm	1	\$8,157	\$8,973	\$9,870

TABLA EXHIBIDORA DE HERRAMIENTA AUTOMOTRIZ



CONTENIDO

• El producto puede variar dependiendo la disponibilidad.

CAJA

CÓDIGO	DESCRIPCIÓN	UNID.	SUB. DIST.	MAYOREO	MENUDEO
TAUT1	Tabla exhibidora 80 x 80 cm	1	\$6,613	\$7,274	\$8,001

RACKS DESPACHADORES

RACK DESPACHADOR PARA PANEL PARA MARROS DE 6 A 16 LB



No incluye carga de producto.

- Para 4 marros.
- Cuerpo de alambroón y lámina.

CAJA

CÓDIGO	MEDIDA	UNID.	SUB. DIST.	MAYOREO	MENUDEO
RMARRO4	13.5 x 32 x 28 cm	1	\$339	\$373	\$410

RACK DESPACHADOR PARA PANEL PARA MARROS DE 2 A 4 LB



No incluye carga de producto.

- Para hasta 6 marros.
- Cuerpo de alambroón y lámina.

CAJA

CÓDIGO	MEDIDA	UNID.	SUB. DIST.	MAYOREO	MENUDEO
RMARRO	8 x 24 x 9 cm	1	\$97	\$107	\$118

RACK DESPACHADOR PARA PANEL PARA MARTILLOS



No incluye carga de producto.

- Cuerpo de alambroón y lámina.
- Para 5 martillos.

CAJA

CÓDIGO	MEDIDA	UNID.	SUB. DIST.	MAYOREO	MENUDEO
RMARTF	17 x 6.5 x 25 cm	1	\$159	\$175	\$193

RACK DESPACHADOR PARA PANEL PARA LLAVES DE CRUZ



No incluye carga de producto.

- Cuerpo de alambroón.
- Para 6 llaves.

CAJA

CÓDIGO	MEDIDA	UNID.	SUB. DIST.	MAYOREO	MENUDEO
RCRUZ	13 x 19 x 30 cm	1	\$312	\$343	\$377

RACK DESPACHADOR PARA PANEL PARA NIVELES



No incluye carga de producto.

- Cuerpo de alambroón y lámina.
- Para 36 niveles.

CAJA

CÓDIGO	MEDIDA	UNID.	SUB. DIST.	MAYOREO	MENUDEO
RNIV5	40.8 x 27 x 28 cm	1	\$504	\$554	\$609

RACK DESPACHADOR PARA PANEL PARA ESMERILADORAS



No incluye carga de producto.

- Cuerpo de alambroón.

CAJA

CÓDIGO	MEDIDA	UNID.	SUB. DIST.	MAYOREO	MENUDEO
RESME	10 x 10 x 20 cm	1	\$218	\$240	\$264

RACKS DESPACHADORES

RACK DESPACHADOR PARA PANEL PARA TALADRO O ROTOMARTILLO

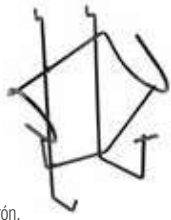

No incluye carga de producto.

CAJA

- Cuerpo de alambrrn.

CÓDIGO	MEDIDA	☑	SUB. DIST.	MAYOREO	MENUDEO
EXHE2G	18 x 13 x 23 cm	1	\$192	\$211	\$232

RACK DESPACHADOR PARA PANEL PARA DISCOS ABRASIVOS



No incluye carga de producto.

NUEVO

- Cuerpo de alambrrn.
- Para varias medidas de discos: 4 1/2", 7" y 9".
- Puedes colocar todos en el mismo rack de mayor menos o utilizar un rack por medida de disco para facilitar el despacho.

CÓDIGO	MEDIDA	☑	SUB. DIST.	MAYOREO	MENUDEO
RDISG	23.5 x 10.6 x 24.3 cm	1	\$246	\$271	\$298

RACK DESPACHADOR PARA PANEL PARA HACHAS

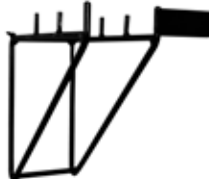

No incluye carga de producto.

CAJA

- Cuerpo de alambrrn y lámina.
- Para 3 hachas.

CÓDIGO	MEDIDA	☑	SUB. DIST.	MAYOREO	MENUDEO
RHACHA	14.6 x 18 x 17 cm	1	\$214	\$235	\$259

RACK DESPACHADOR PARA PANEL PARA TIJERAS DE JARDÍN



No incluye carga de producto.

CAJA

- Cuerpo de alambrrn.
- Para 4 tijeras.

CÓDIGO	MEDIDA	☑	SUB. DIST.	MAYOREO	MENUDEO
RTIJE	22 x 13.5 x 33 cm	1	\$263	\$289	\$318

RACK DESPACHADOR PARA PANEL PARA FLotas



No incluye carga de producto.

CAJA

- Cuerpo de alambrrn y lámina.
- Para 6 flotas.

CÓDIGO	MEDIDA	☑	SUB. DIST.	MAYOREO	MENUDEO
RFL0TA6	28.5 x 34 x 10.5 cm	1	\$257	\$283	\$311

RACK DESPACHADOR PARA PANEL PARA HERRAMIENTA ELÉCTRICA



No incluye carga de producto.

CAJA

- Cuerpo de alambrrn.

CÓDIGO	MEDIDA	☑	SUB. DIST.	MAYOREO	MENUDEO
RHELEF	31 x 30 x 9 cm	1	\$334	\$367	\$404

RACK DESPACHADOR PARA DISCOS ABRASIVOS



No incluye carga de producto.

CAJA

- Para 30 discos de: 4 1/2", 7" y 9".

CÓDIGO	MEDIDA	☑	SUB. DIST.	MAYOREO	MENUDEO
126116	14.5 x 14.5 x 20.5 cm	1	\$131	\$144	\$158

RACK DESPACHADOR PARA PANEL PARA MACHETES



No incluye carga de producto.

CAJA

- Cuerpo de alambrrn y lámina.
- Para 30 machetes.

CÓDIGO	MEDIDA	☑	SUB. DIST.	MAYOREO	MENUDEO
RMACH	17 x 22 x 31 cm	1	\$449	\$494	\$543

RACK DESPACHADOR PARA PANEL PARA TIJERAS DE RAMAS ALTAS



No incluye carga de producto.

CAJA

- Cuerpo de alambrrn.
- Para 4 tijeras.

CÓDIGO	MEDIDA	☑	SUB. DIST.	MAYOREO	MENUDEO
RTIJERA	22 x 22 x 15 cm	1	\$296	\$326	\$359

RACK DESPACHADOR PARA PANEL PARA LLANAS



No incluye carga de producto.

CAJA

- Cuerpo de alambrrn y lámina.
- Para 6 llanas.

CÓDIGO	MEDIDA	☑	SUB. DIST.	MAYOREO	MENUDEO
RLLANA	30 x 23.5 x 9.2 cm	1	\$257	\$283	\$311

RACK DESPACHADOR PARA BROCAS SDS Y ROUTER



No incluye carga de producto.

CAJA

- Cuerpo de alambrrn.

CÓDIGO	MEDIDA	☑	SUB. DIST.	MAYOREO	MENUDEO
BROC06	29 x 14 x 7.5 cm	1	\$349	\$384	\$422

RACK DESPACHADOR PARA PANEL PARA DESBROZADORAS



No incluye carga de producto.

CAJA

- Cuerpo de alambrrn.

CÓDIGO	MEDIDA	☑	SUB. DIST.	MAYOREO	MENUDEO
RDESB	9 x 20.5 x 28 cm	1	\$101	\$111	\$122

RACK DESPACHADOR PARA PANEL PARA MANGUERAS



No incluye carga de producto.

CAJA

- Cuerpo de alambrrn.
- Para 3 mangueras.

CÓDIGO	MEDIDA	☑	SUB. DIST.	MAYOREO	MENUDEO
RMAN3	36.6 x 36.6 x 13.2 cm	1	\$323	\$355	\$391

RACK DESPACHADOR PARA PANEL PARA CUCHARAS DE ALBANIL



No incluye carga de producto.

CAJA

- Cuerpo de alambrrn y lámina.
- Para 6 cucharas.

CÓDIGO	MEDIDA	☑	SUB. DIST.	MAYOREO	MENUDEO
RCUCH	16 x 16 x 31 cm	1	\$273	\$300	\$330

RACK DESPACHADOR PARA PANEL PARA HERRAMIENTAS DE MANGO LARGO

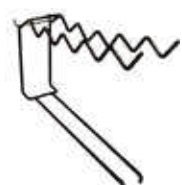

No incluye carga de producto.

CAJA

- Cuerpo de alambrrn.
- Para 5 productos.

CÓDIGO	MEDIDA	☑	SUB. DIST.	MAYOREO	MENUDEO
RMULTI	16.8 x 41.7 x 40.4 cm	1	\$493	\$542	\$596

RACKS DESPACHADORES

RACK DESPACHADOR PARA PANEL PARA PALAS



No incluye carga de producto.

CAJA

• Para 5 palas.

CÓDIGO	MEDIDA	SUB. DIST.	MAYOREO	MENUEDO
126287	8 x 24 x 6,7 cm	1	\$126	\$139 \$153

RACK DESPACHADOR PARA PANEL PARA BOTAS DE SEGURIDAD

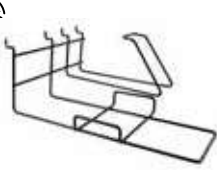

No incluye carga de producto.

CAJA

• Cuerpo de alambroón.
• Para un par de botas.

CÓDIGO	MEDIDA	SUB. DIST.	MAYOREO	MENUEDO
RBOTAS	22 x 35 x 11 cm	1	\$316	\$348 \$383

RACK DESPACHADOR PARA PANEL PARA CINTAS DE AISLAR



No incluye carga de producto.

CAJA

• Cuerpo de alambroón y lámina.
• Para 11 cintas.

CÓDIGO	MEDIDA	SUB. DIST.	MAYOREO	MENUEDO
RCINTA	9 x 9 x 26 cm	1	\$229	\$252 \$277

RACK DESPACHADOR PARA PANEL PARA SILICONES



No incluye carga de producto.

CAJA

• Cuerpo de alambroón.
• Para 6 silicones.

CÓDIGO	MEDIDA	SUB. DIST.	MAYOREO	MENUEDO
RSIL	25 x 8,5 x 30 cm	1	\$515	\$567 \$624

RACK DESPACHADOR PARA PANEL MULTIPLES



No incluye carga de producto.

CAJA

• Para 5 arcs.

CÓDIGO	MEDIDA	SUB. DIST.	MAYOREO	MENUEDO
RMUL6	5 x 23,5 x 9 cm	1	\$307	\$338 \$372

RACK DESPACHADOR PARA PANEL PARA SERRUCHOS



No incluye carga de producto.

CAJA

• Cuerpo de alambroón.
• Para 6 serruchos.

CÓDIGO	MEDIDA	SUB. DIST.	MAYOREO	MENUEDO
RSERRU	25,5 x 29 x 10 cm	1	\$327	\$360 \$396

RACK DESPACHADOR PARA PANEL PARA PANEL PARA BOTAS DE HULE



No incluye carga de producto.

CAJA

• Cuerpo de alambroón.
• Para una bota.

CÓDIGO	MEDIDA	SUB. DIST.	MAYOREO	MENUEDO
RBOHAH	12 x 33 x 35 cm	1	\$553	\$608 \$669

RACK DESPACHADOR PARA PANEL PARA MENSULAS REFORZADAS



No incluye carga de producto.

CAJA

• Cuerpo de alambroón.
• Para 12 ménsulas.

CÓDIGO	MEDIDA	SUB. DIST.	MAYOREO	MENUEDO
RMEN12	31 x 43 x 22 cm	1	\$509	\$560 \$616

RACK DESPACHADOR PARA PANEL PARA PINTURAS EN AEROSOL



No incluye carga de producto.

CAJA

• Cuerpo de alambroón.
• Para 7 latas de 400 ml.
• Para colocar en góndola central (GONC).

CÓDIGO	MEDIDA	SUB. DIST.	MAYOREO	MENUEDO
RLATA	100 x 16 x 14 cm	1	\$487	\$536 \$590

TIRA DE IMPULSO DE POLIPROPILENO TRANSPARENTE



No incluye carga de producto.

GRANEL

• Para colgar 12 productos.

CÓDIGO	MEDIDA	SUB. DIST.	MAYOREO	MENUEDO
TIMPU200	100 x 8 cm	1	\$130	\$143 \$157

RACK DESPACHADOR PARA PANEL PARA PICOS Y TALACHOS



No incluye carga de producto.

CAJA

• Cuerpo de alambroón y lámina.
• Para 3 picos.

CÓDIGO	MEDIDA	SUB. DIST.	MAYOREO	MENUEDO
DTAL	15,5 x 30,5 x 50 cm	1	\$438	\$482 \$530

RACK DESPACHADOR PARA PANEL PARA CASCOS



No incluye carga de producto.

CAJA

• Cuerpo de alambroón.
• Para 4 cascos.

CÓDIGO	MEDIDA	SUB. DIST.	MAYOREO	MENUEDO
RCAS4	23 x 31,5 x 28 cm	1	\$678	\$746 \$821

RACK DESPACHADOR PARA PANEL PARA MENSULAS



No incluye carga de producto.

CAJA

• Medidas de ménsulas:
4" x 5"
5" x 6"
6" x 8"
8" x 10"
10" x 12"
12" x 14"

• Para 6 medidas diferentes de ménsulas.

CÓDIGO	MEDIDA	SUB. DIST.	MAYOREO	MENUEDO
RMEN50	30 x 33 x 43 cm	1	\$656	\$722 \$794

RACK DESPACHADOR PARA PANEL PARA LATAS



No incluye carga de producto.

CAJA

• Cuerpo de alambroón y lámina.
• Para latas de 300ml, 500 ml, 750 ml.
• Para 12 latas de espuma o de pintura.

CÓDIGO	MEDIDA	SUB. DIST.	MAYOREO	MENUEDO
RESP12	30 x 23,5 x 9,2 cm	1	\$360	\$396 \$436

TIRA DE IMPULSO DE POLIPROPILENO TRANSPARENTE



No incluye carga de producto.

GRANEL

• Para colgar 12 productos.

CÓDIGO	MEDIDA	SUB. DIST.	MAYOREO	MENUEDO
TIMPU100	100 x 8 cm	1	\$131	\$144 \$158

RACKS DESPACHADORES

TIRA DE IMPULSO DE POLIPROPILENO TRANSPARENTE



- Para colgar 12 productos.

GRANEL

CÓDIGO	MEDIDA	SUB. DIST.	MAYOREO	MENUDEO
LTIMPU50	100 x 8 cm	1	\$100	\$110 \$121

EXHIBIDOR GIRATORIO PARA PANEL PARA CERRADURAS DE EMBUTIR



ProForza

No incluye carga de producto.

- Color chocolate.
- Para exhibición en panel ranurado y perfoel.

CAJA

CÓDIGO	DESCRIPCIÓN	SUB. DIST.	MAYOREO	MENUDEO
LEXGE	Para cerradura de embutir	1	\$575	\$633 \$696

EXHIBIDOR GIRATORIO PARA PANEL PARA GATILLOS



ProForza

No incluye carga de producto.

- Color chocolate.
- Para exhibición en panel ranurado y perfoel.

CAJA

CÓDIGO	DESCRIPCIÓN	SUB. DIST.	MAYOREO	MENUDEO
LEXGCH	Para gatillo	1	\$575	\$633 \$696

EXHIBIDOR GIRATORIO PARA PANEL PARA POMOS, CERROJOS Y MANIJAS



Lock

- Color caoba.
- Para exhibición en panel ranurado y perfoel.

CAJA

CÓDIGO	DESCRIPCIÓN	SUB. DIST.	MAYOREO	MENUDEO
LEXGC	Para pomos, cerrojos y manijas	1	\$684	\$752 \$827

EXHIBIDOR GIRATORIO PARA PANEL PARA POMOS, CERROJOS Y MANIJAS



Prolok

No incluye carga de producto.

- Color natural.
- Para exhibición en panel ranurado y perfoel.

CAJA

CÓDIGO	DESCRIPCIÓN	SUB. DIST.	MAYOREO	MENUDEO
LEXGN	Para pomos, cerrojos y manijas	1	\$684	\$752 \$827

CANASTILLAS PARA PANEL PARA EXHIBICIÓN



SURTEK

URREA

NUEVO

CANA101

CANA100

No incluye carga de producto.

- Fabricadas en acero.
- Cuerpo de alamborn.
- Acabado con pintura electrostática.

CÓDIGO	MEDIDA	SUB. DIST.	MAYOREO	MENUDEO
CANA100	31 x 31 x 15 cm	1	\$546	\$601 \$661
CANA101	60 x 31 x 15 cm	1	\$777	\$855 \$941

EXHIBIDOR PARA MOSTRADOR

RACK DESPACHADOR DE MOSTRADOR PARA DADOS



SURTEK

- Para dados de 3/8 y 1/2".

CAJA

CÓDIGO	MEDIDA	SUB. DIST.	MAYOREO	MENUDEO
DDAD	63.5 x 30.5 x 32.3 cm	1	\$2,349	\$2,584 \$2,842

PROBADOR DE DADOS SPLINE



URREA

CAJA

CÓDIGO	DESCRIPCIÓN	SUB. DIST.	MAYOREO	MENUDEO
PDSPL	Sin dado	1	\$673	\$740 \$814

EXHIBIDOR DE MOSTRADOR PARA BROCAS SIN CALIBRADOR



URREA

CAJA

CÓDIGO	MEDIDA	SUB. DIST.	MAYOREO	MENUDEO
EXBROCA	39 x 28 x 24 cm	1	\$1,911	\$2,102 \$2,312

EXHIBIDOR DE MOSTRADOR PARA PUNTAS INTERCAMBIABLES



SURTEK

No incluye carga de producto.

- Copete con marca.
- Terminado electrostático.
- Acrílico cristal con divisiones.

CAJA

CÓDIGO	MEDIDA	SUB. DIST.	MAYOREO	MENUDEO
EXPUNTA	19.5 x 38 x 24.6 cm	1	\$903	\$993 \$1,092

EXHIBIDOR DE MOSTRADOR PARA BROCAS CON CALIBRADOR



URREA

Charolas con indicador de medidas.

- El calibrador tiene medidas de: 1/16" - 1/2"

CAJA

CÓDIGO	MEDIDA	SUB. DIST.	MAYOREO	MENUDEO
EXBROCAL	39 x 35 x 37 cm	1	\$5,076	\$5,584 \$6,142

EXHIBIDOR DE MOSTRADOR PARA BROCAS VERTICAL



URREA

- Puerta con cerradura.
- 3 niveles de entrepaños.

CAJA

CÓDIGO	MEDIDA	SUB. DIST.	MAYOREO	MENUDEO
BROCO3	30 x 25 x 55 cm	1	\$2,349	\$2,584 \$2,842

RACK DESPACHADOR PARA HERRAMIENTA ELECTRICA



SURTEK

URREA

NUEVO

No incluye carga de producto.

- Incluye 4 pijas fijadora punta broca.
- Rack para fijarse o colocarse sobre superficies.
- Cuerpo de alamborn.

CÓDIGO	MEDIDA	SUB. DIST.	MAYOREO	MENUDEO
RHEL	13 x 13 x 27 cm	1	\$197	\$217 \$239

EXHIBIDORES PARA MOSTRADOR

EXHIBIDOR DE MOSTRADOR BROCAS DE CONCRETO CON CALIBRADOR



Cajones con dispensadores marcado por medida de broca para su rápida ubicación.

- El calibrador tiene medidas de: 1/8" a 1"
- Tablero con calibrador para un mejor selección de medida de la broca.

CAJA

CÓDIGO	MEDIDA	📦	SUB. DIST.	MAYOREO	MENUDEO
EXBROCALC	39 x 35 x 37 cm	1	\$4,375	\$4,813	\$5,294

EXHIBIDOR DE MOSTRADOR LIMAS



- Con 3 charolas para despacho.

CAJA

CÓDIGO	MEDIDA	📦	SUB. DIST.	MAYOREO	MENUDEO
EXLIMAU	43 x 40 x 37 cm	1	\$5,201	\$5,721	\$6,293

RACK DESPACHADOR DE MOSTRADOR PARA LIJAS



No incluye carga de producto.

CAJA

CÓDIGO	MEDIDA	📦	SUB. DIST.	MAYOREO	MENUDEO
RLIJA	50 x 28 x 65 cm	1	\$1,506	\$1,657	\$1,823

RACK DESPACHADOR DE PISO PARA MARROS



No incluye carga de producto.

CAJA

- Para 54 marros.

CÓDIGO	MEDIDA	📦	SUB. DIST.	MAYOREO	MENUDEO
RMARRU	98 x 64 x 114 cm	1	\$4,139	\$4,553	\$5,008

RACK DESPACHADOR DE MOSTRADOR PARA GARDAS



NUEVO

No incluye carga.

CAJA

CÓDIGO	MEDIDA	📦	SUB. DIST.	MAYOREO	MENUDEO
RCARD	40 x 34 x 50 cm	1	\$1,205	\$1,326	\$1,459

EXHIBIDOR DE MOSTRADOR PARA LIMAS



No incluye carga de producto.

CAJA

- Con 4 charolas para despacho.

CÓDIGO	MEDIDA	📦	SUB. DIST.	MAYOREO	MENUDEO
EXLIMAS	31 x 41.5 x 54.5 cm	1	\$4,846	\$5,331	\$5,864

RACK DESPACHADOR DE MOSTRADOR PARA PINTURAS EN AEROSOL



No incluye carga de producto.

CAJA

- Medidas de las latas: 300 ml, 400 ml.
- Capacidad para 30 latas.

CÓDIGO	MEDIDA	📦	SUB. DIST.	MAYOREO	MENUDEO
RPA1	78 x 35 x 25 cm	1	\$925	\$1,018	\$1,120

RACK DESPACHADOR DE PISO PARA HERRAMIENTA DE GOLPE



No incluye carga de producto.

CAJA

- Para barretas, martillo, marros.

CÓDIGO	MEDIDA	📦	SUB. DIST.	MAYOREO	MENUDEO
RGOLPE	138 x 64 x 150 cm	1	\$5,683	\$6,251	\$6,876

RACK DESPACHADOR PARA MOSTRADOR PARA DISCOS ABRASIVOS



No incluye carga.

CAJA

- Capacidad de: 70 a 150 discos dependiendo de la medida.

CÓDIGO	MEDIDA	📦	SUB. DIST.	MAYOREO	MENUDEO
RDISM	47 x 26 x 23 cm	1	\$1,182	\$1,300	\$1,430

RACK DE MOSTRADOR PARA CINTAS ADHESIVAS



No incluye carga.

CAJA

- Con capacidad para toda la línea de cintas, hasta 65 piezas diferentes medidas.
- Cuerpo de alambón.
- Cuenta con opción de ser colgado en panel.

CÓDIGO	MEDIDA	📦	SUB. DIST.	MAYOREO	MENUDEO
RCINT	40 x 20 x 90 cm	1	\$1,314	\$1,445	\$1,590

EXHIBIDORES DE PISO

RACK DESPACHADOR DE PISO PARA BARRETAS



No incluye carga de producto.

CAJA

- Para 15 barretas.

CÓDIGO	MEDIDA	📦	SUB. DIST.	MAYOREO	MENUDEO
RBARRE	30 x 30 x 130 cm	1	\$3,422	\$3,764	\$4,140

EXHIBIDOR DE PISO PARA GATOS DE BOTELLA



No incluye carga de producto.

CAJA

- Para 10 gatos.
- Incluye gráfico intercambiable por marca.

CÓDIGO	MEDIDA	📦	SUB. DIST.	MAYOREO	MENUDEO
DB1401E	73.5 x 73.5 x 175 cm	1	\$1,587	\$1,746	\$1,921

EXHIBIDORES DE PISO

RACK DESPACHADOR DE PISO PARA 4 POLIPASTOS



No incluye carga de producto.

- Para 4 polipastos.
- Incluye gráfico intercambiable por marca.

CAJA

CÓDIGO	MEDIDA	📦	SUB. DIST.	MAYOREO	MENUDEO
RPOL	60 x 60 x 192 cm	1		\$11,004	\$12,104 \$13,314

EXHIBIDOR DE PISO PARA HERRAMIENTA ELECTRICA



- Con porta fichas de acrílico.
- Accesorios desmontables.

CAJA

CÓDIGO	MEDIDA	📦	SUB. DIST.	MAYOREO	MENUDEO
EHELEC	100 x 40 x 180 cm	1		\$7,802	\$8,582 \$9,440

EXHIBIDOR DE PISO PARA BOMBAS DE AGUA



No incluye carga de producto.

- Para 10 bombas.

CAJA

CÓDIGO	MEDIDA	📦	SUB. DIST.	MAYOREO	MENUDEO
EXHBO	64 x 64 x 190 cm	1		\$2,770	\$3,047 \$3,352

RACK DESPACHADOR DE PISO PARA DESBROZADORAS



No incluye carga de producto.

- Para 5 desbrozadoras.
- Incluye gráfico intercambiable por marca.

CAJA

CÓDIGO	MEDIDA	📦	SUB. DIST.	MAYOREO	MENUDEO
EXDES	86 x 86 x 215 cm	1		\$4,813	\$5,294 \$5,823

RACK DESPACHADOR DE PISO PARA CADENAS



No incluye carga de producto.

- Para 4 cubetas.

CAJA

CÓDIGO	MEDIDA	📦	SUB. DIST.	MAYOREO	MENUDEO
RCAD4	45 x 40 x 202 cm	1		\$3,619	\$3,981 \$4,379

TARIMA METÁLICA PARA EXHIBICIÓN DE HERRAMIENTA ESTACIONARIA

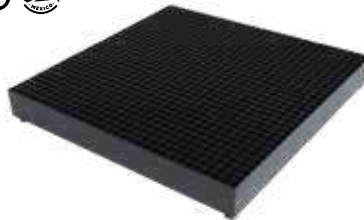

- Con hule antiderrapante.
- Fabricada en perfil tubular.
- Terminado electrostático color negro.

CAJA

CÓDIGO	MEDIDA	📦	SUB. DIST.	MAYOREO	MENUDEO
TARM	90 x 90 cm	1		\$2,732	\$3,005 \$3,306

EXHIBIDOR DE PISO PARA DISCOS



No incluye carga de producto.

- Incluye ganchos.

CAJA

CÓDIGO	MEDIDA	📦	SUB. DIST.	MAYOREO	MENUDEO
EXDA	120 x 50 x 230 cm	1		\$11,376	\$12,514 \$13,765

RACK DESPACHADOR DE PISO PARA MANGUERAS Y ACCESORIO



No incluye carga de producto.

- Incluye 2 carretes.

CAJA

CÓDIGO	MEDIDA	📦	SUB. DIST.	MAYOREO	MENUDEO
RMAN	36 x 45 x 148 cm	1		\$4,577	\$5,035 \$5,539

RACK DESPACHADOR DE PISO PARA CUERDAS DE POLIPROPILENO



No incluye carga de producto.

- Para 6 carretes.

CAJA

CÓDIGO	MEDIDA	📦	SUB. DIST.	MAYOREO	MENUDEO
RCUERDA	90 x 186 x 91 cm	1		\$3,372	\$3,709 \$4,080

EXHIBIDOR DE PISO PARA SOLDADORAS



No incluye carga de producto.

- Estructura tubular cuadrada de 3/4".
- Charolas de lámina calibre 20.
- Rack para soldadoras con 6 niveles.

CAJA

CÓDIGO	MEDIDA	📦	SUB. DIST.	MAYOREO	MENUDEO
RSOLD	105 x 45 x 130 cm	1		\$9,022	\$9,924 \$10,916

EXHIBIDOR DE PISO VERTICAL PARA 3 PODADORAS Y ACCESORIOS

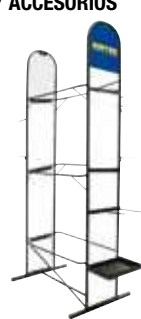

No incluye carga de producto.

- Para 3 podadoras y accesorios.

CAJA

CÓDIGO	MEDIDA	📦	SUB. DIST.	MAYOREO	MENUDEO
RPODVER	86.5 x 60 x 193 cm	1		\$8,047	\$8,852 \$9,737

EXHIBIDOR DE PISO VERTICAL PARA CARRETILLAS Y ACCESORIOS



No incluye carga de producto.

- Para 3 carretillas.

CAJA

CÓDIGO	MEDIDA	📦	SUB. DIST.	MAYOREO	MENUDEO
RCARRVER	86.5 x 60 x 193 cm	1		\$7,019	\$7,721 \$8,493

EXHIBIDORES DE PISO

EXHIBIDOR DE PISO PARA CARRETIILLAS



No incluye carga de producto.

CAJA

• Para 3 carretillas.

CÓDIGO	MEDIDA	📦	SUB. DIST.	MAYOREO	MENUDEO
EXHCARR	78.5 x 78.5 X 175 cm	1	\$1,358	\$1,494	\$1,643

RACK DESPACHADOR DE PISO PARA PALAS Y ESCOBAS



No incluye carga de producto.

CAJA

• Contiene tornillos y taquetes para sujetarlo al muro.

CÓDIGO	MEDIDA	📦	SUB. DIST.	MAYOREO	MENUDEO
RPALA	122 x 30 x 102 cm	1	\$3,833	\$4,216	\$4,638

RACK DESPACHADOR DE PISO PARA TORNILLOS CON GAVETAS PLÁSTICAS



No incluye carga de producto.

CAJA

- Terminado electrostático negro.
- Estructura tubular de 1".
- Incluye 48 gavetas plásticas desmontables para despacho de mostrador sin perder el orden.
- Su venta es individual.
- Uso modular como se muestra en la imagen.

CÓDIGO	MEDIDA	📦	SUB. DIST.	MAYOREO	MENUDEO
RTORG	48 x 32.8 x 182 cm	1	\$6,817	\$7,499	\$8,249

EXHIBIDOR DE PISO PARA CARRETIILLA



No incluye carga de producto.

CAJA

CÓDIGO	MEDIDA	📦	SUB. DIST.	MAYOREO	MENUDEO
RCARRE	50 x 40 cm	1	\$892	\$981	\$1,079

RACK DESPACHADOR DE PISO PARA PINTURAS EN AEROSOL



No incluye carga de producto.

CAJA

• Capacidad para 120 latas.

CÓDIGO	MEDIDA	📦	SUB. DIST.	MAYOREO	MENUDEO
RPA3	180 x 60 x 45 cm	1	\$5,908	\$6,499	\$7,149

RACK DESPACHADOR DE PISO PARA ESCALERAS



No incluye carga de producto.

CAJA

• Para 4 escaleras.

CÓDIGO	MEDIDA	📦	SUB. DIST.	MAYOREO	MENUDEO
EXESCAL	122 x 30 x 102 cm	1	\$3,104	\$3,414	\$3,755

RACK DESPACHADOR DE PISO PARA PALAS Y BIELDOS



No incluye carga de producto.

CAJA

CÓDIGO	MEDIDA	📦	SUB. DIST.	MAYOREO	MENUDEO
126246	70 x 70 x 180 cm	1	\$2,234	\$2,457	\$2,703

RACK DESPACHADOR DE PISO PARA TELAS DE MOSQUITERO



No incluye carga de producto.

CAJA

• Para 20 telas.

CÓDIGO	MEDIDA	📦	SUB. DIST.	MAYOREO	MENUDEO
EXHTELA	70 x 80 x 210 cm	1	\$6,335	\$6,969	\$7,666

BOTADERO METÁLICO



• Para cualquier tipo de producto.

CAJA

CÓDIGO	MEDIDA	📦	SUB. DIST.	MAYOREO	MENUDEO
126524	80 x 70 x 60 cm	1	\$2,426	\$2,669	\$2,936

MOBILIARIO PARA EXHIBICION

ESTANTE METÁLICO



• Capacidad de carga 250 kg por nivel.

CAJA

CÓDIGO	MEDIDA	📦
ESTM	130 x 60 x 180 cm	1

JUEGO DE DUELA PARA ESTANTE METÁLICO



- Estante metálico tipo gota.
- Capacidad de carga 250 kg.
- 2 largueros.
- 2 dueñas.

CAJA

CÓDIGO	MEDIDA	📦
JDESTM	114 x 60 x 7.1 cm	1

MOBILIARIO PARA EXHIBICION

POSTE LATERAL PARA ESTANTE METÁLICO



SURTEK
PRECIO VIGENTE EN BIP

CÓDIGO	MEDIDA	CAJA	SUB. DIST.	MAYOREO	MENUDEO
MPORT	60x183.2 CM	1			

• Poste lateral para estante.

TABLA EXHIBIDORA DE HERRAMIENTA



URREA
SURTEK
Lock

- Fácil instalación.
- 100 % reinstalables y aprovechables.
- Incluye tres copetes con las marcas Urrera/Surtek/Lock.
- Terminado electrostático.
- Fabricado en acero.

CÓDIGO	MEDIDA	CAJA	SUB. DIST.	MAYOREO	MENUDEO
TEX	60 x 140 cm	1	\$3,751	\$4,126	\$4,539

GÓNDOLAS PERIMETRAL PANEL METÁLICO



URREA
SURTEK
Lock

- Modular.
- Panel metálico perfoce.
- Ensamble libre de tornillos.
- Terminado electrostático.
- Fabricado en acero.

CÓDIGO	MEDIDA	CAJA	SUB. DIST.	MAYOREO	MENUDEO
GONP	127 x 50 x 200 cm	1	\$10,270	\$11,297	\$12,427
GONPA	120 x 50 x 200 cm con tramo adicional.	1	\$8,246	\$9,071	\$9,978

GÓNDOLA ISLA METÁLICA



URREA
SURTEK
Lock

- Incluye gráfico intercambiable por marca.
- Modular.
- Panel metálico perfoce.
- Ensamble libre de tornillos.
- Terminado electrostático.
- Fabricado en acero.

CÓDIGO	MEDIDA	CAJA	SUB. DIST.	MAYOREO	MENUDEO
GONI	90 x 140 x 92 cm	1	\$14,646	\$16,111	\$17,722

GÓNDOLAS CENTRALES PANEL METÁLICO

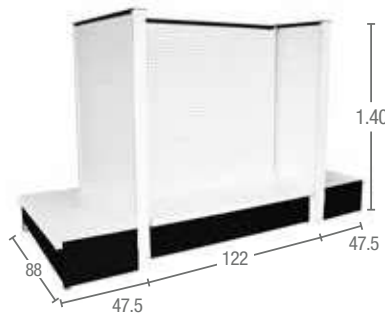

URREA
SURTEK
Lock

- Modular.
- Panel metálico perfoce.
- Ensamble libre de tornillos.
- Terminado electrostático.
- Fabricado en acero.

CÓDIGO	MEDIDA	CAJA	SUB. DIST.	MAYOREO	MENUDEO
GONC	218 x 88 x 140 cm	1	\$26,714	\$29,385	\$32,324
GONCA	218 x 88 x 140 cm. Tramo adicional sin cabecera solo con un poste.	1	\$9,905	\$10,896	\$11,986

GANCHOS PARA PERFOCEL CON PRECIADOR METÁLICO



124128

SURTEK
URREA
Lock

PRECIO POR 1 PIEZA
CAJA

- Función para panel ranurado y perfoce.

CÓDIGO	MEDIDA	CAJA	SUB. DIST.	MAYOREO	MENUDEO
124128	4" de longitud	100	\$25	\$28	\$31
124129	6" de longitud	100	\$26	\$29	\$32
124130	8" de longitud	100	\$30	\$33	\$36

GANCHOS PARA PANEL RANURADO CON PRECIADOR PLÁSTICO



124132

SURTEK
URREA
Lock

PRECIO POR 1 PIEZA
CAJA

CÓDIGO	MEDIDA	CAJA	SUB. DIST.	MAYOREO	MENUDEO
124132	4" de longitud	100	\$39	\$43	\$47
124133	6" de longitud	100	\$43	\$47	\$52
124134	8" de longitud	100	\$45	\$50	\$55

GANCHO RECTO SIN PRECIADOR



- Para panel ranurado y perfoce.
- Calibre 8".

CÓDIGO	MEDIDA	CAJA	SUB. DIST.	MAYOREO	MENUDEO
RDIS	8" de longitud	1	\$84	\$92	\$101

MICA PORTA FICHA PARA PRECIO



SURTEK
URREA
Lock

CAJA

CÓDIGO	MEDIDA	CAJA	SUB. DIST.	MAYOREO	MENUDEO
MPORT	14.5 x 10 cm	1	\$18	\$20	\$22

RACKS PLÁSTICOS PARA DADOS



RD1/2

No incluye carga de producto.

URREA
SURTEK
Lock

NUEVO

BOLSA

- *Para dado individual, bolsa con 100 piezas.
- **Para dado individual, bolsa con 50 piezas.

CÓDIGO	DESCRIPCIÓN	CAJA	SUB. DIST.	MAYOREO	MENUDEO
*RD1/4	Para dado de 1/4"	1	\$214	\$235	\$259
*RD3/8	Para dado de 3/8"	1	\$229	\$252	\$277
*RD1/2	Para dado de 1/2"	1	\$257	\$283	\$311
**RD3/4	Para dado de 3/4"	1	\$192	\$211	\$232

RACKS PLÁSTICOS PARA DADOS



RDS1/2

No incluye carga de producto.

- Bolsa con 100 piezas.

CÓDIGO	DESCRIPCIÓN	CAJA	SUB. DIST.	MAYOREO	MENUDEO
RDS1/4	Para dado de 1/4"	1	\$208	\$229	\$252
RDS3/8	Para dado de 3/8"	1	\$224	\$246	\$271
RDS1/2	Para dado de 1/2"	1	\$235	\$259	\$285

MOBILIARIO PARA EXHIBICION

RACKS TIPO CASCAIDA

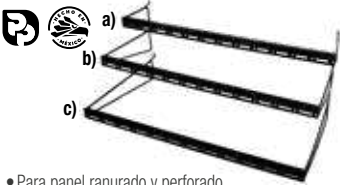

• Para panel ranurado y perforado.



CAJA

CÓDIGO	DESCRIPCIÓN	SUB. DIST.	MAYOREO	MENUDEO
RECA6K	Juego de 3 racks tipo cascadas 60 x 10 cm (a, b y c)	1	\$1,785	\$1,964 \$2,160
RECA6A	Rack tipo cascadas a) 60 x 12 x 10 cm	1	\$504	\$554 \$609
RECA6B	Rack tipo cascadas b) 60 x 20 x 10 cm	1	\$504	\$554 \$609
RECA6C	Rack tipo cascadas c) 60 x 35 x 10 cm	1	\$504	\$554 \$609

ENTREPAÑO METÁLICO PARA GÓNDOLA



• Terminado electrostático.
• Se ajusta en la cremallera.

CAJA

CÓDIGO	MEDIDA	SUB. DIST.	MAYOREO	MENUDEO
ENGON	120 x 40 cm	1	\$1,057	\$1,163 \$1,279

JUEGO DE BARRAS TIPO CASCAIDA PARA GÓNDOLA

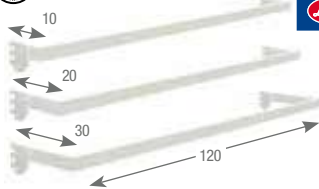

• Terminado electrostático.
• Se ajusta en la cremallera.
• Incluye 45 ganchos.

CAJA

CÓDIGO	MEDIDA	SUB. DIST.	MAYOREO	MENUDEO
JBAR	120 x 10 cm, 20 y 30 cm	1	\$3,842	\$4,226 \$4,649

CANDADO PARA GANCHO Y LLAVE MAGNÉTICA



LCG

LCGM

• Ideal para autoservicios.
• Estos bloqueos de seguridad se anclan en la punta del gancho exhibidor evitando que puedan extraer el producto.
• Llave magnética de alta intensidad, candado de ajuste perfecto de 5 mm para gancho estándar.

CAJA

CÓDIGO	MEDIDA	SUB. DIST.	MAYOREO	MENUDEO
LCGM	Llave de candado para gancho	1	\$367	\$404 \$444
LCG	Candado para gancho 100 piezas y llave	1	\$975	\$1,073 \$1,180

CHAROLA MULTIUSOS TIPO REPISA BLANCA



• Para panel ranurado y perforado.
• Terminado electrostático.

CAJA

CÓDIGO	MEDIDA	SUB. DIST.	MAYOREO	MENUDEO
LCMUL	55 x 28 x 4 cm	1	\$1,291	\$1,420 \$1,562

FRENTE DE MALLA PARA ENTREPAÑO



• Terminado electrostático.

CAJA

CÓDIGO	MEDIDA	SUB. DIST.	MAYOREO	MENUDEO
FRM	120 x 8 cm	1	\$454	\$499 \$549

JUEGO DE BARRAS PARA CABECERA DE GÓNDOLA

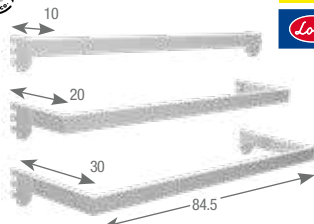

• Se ajusta a la cremallera.
• Incluye 40 ganchos.
• Terminado electrostático.

CAJA

CÓDIGO	MEDIDA	SUB. DIST.	MAYOREO	MENUDEO
JBARC	84.5 x 10 cm, 20 m y 30 cm	1	\$2,846	\$3,131 \$3,444

BANCO PARA MECÁNICO GIRATORIO ACOLCHONADO



• Resistente banco con cuatro patas de acero cromado.
• Superficie acolchonada.
• Estructura de acero cromado.
• Con tapas antiderrapantes.
• Diámetro del asiento 35 cm.
• Capacidad máxima 150 kg.

CAJA

CÓDIGO	ALTURA	DIÁMETRO	SUB. DIST.	MAYOREO	MENUDEO
9988	75 cm	35 cm	1	\$1,752	\$1,927 \$2,120

ENTREPAÑO METÁLICO PARA CABECERA



• Terminado electrostático.
• Se ajusta en la cremallera Para góndolas tipo islas o cabeceras.
• Se ajusta en la cremallera.

CAJA

CÓDIGO	MEDIDA	SUB. DIST.	MAYOREO	MENUDEO
ENCAB	84.5 x 30.5 cm	1	\$1,017	\$1,119 \$1,231

DIVISOR DE MALLA PARA ENTREPAÑO

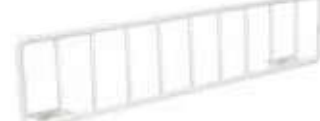

• Terminado electrostático.

CAJA

CÓDIGO	MEDIDA	SUB. DIST.	MAYOREO	MENUDEO
DVM	24 x 8 cm	1	\$137	\$151 \$166

GANCHO PARA BARRAS TIPO CASCAIDA



• Solo para uso en postes del juego de barras tipo cascada.

BOLSA

CÓDIGO	MEDIDA	SUB. DIST.	MAYOREO	MENUDEO
GBAR	4" de longitud	100	\$36	\$40 \$44

BANCO PARA MOSTRADOR



• Con asiento acolchonado fabricado en PVC.
• Estructura de acero cromado con 4 patas.
• Capacidad máxima: 120 kg.
• Diámetro del asiento: 14".
• Bases antiderrapantes.

CAJA

CÓDIGO	ALTURA	DIÁMETRO	SUB. DIST.	MAYOREO	MENUDEO
137079	77 cm	35 cm	1	\$1,473	\$1,620 \$1,782

CÓDIGO	PRECIO DISTRIBUIDOR	PRECIO DISTRIBUIDOR CON IVA	PRECIO DE LISTA	PÁG.	CÓDIGO	PRECIO DISTRIBUIDOR	PRECIO DISTRIBUIDOR CON IVA	PRECIO DE LISTA	PÁG.	CÓDIGO	PRECIO DISTRIBUIDOR	PRECIO DISTRIBUIDOR CON IVA	PRECIO DE LISTA	PÁG.	CÓDIGO	PRECIO DISTRIBUIDOR	PRECIO DISTRIBUIDOR CON IVA	PRECIO DE LISTA	PÁG.
10607B	\$1,087.20	\$1,261.15	\$1,359	197	107224	\$916.00	\$1,062.56	\$1,145	415	107344	\$164.00	\$190.24	\$205	423	108499	\$38.40	\$44.54	\$48	595
10609	\$1,196.00	\$1,387.36	\$1,495	197	107225	\$943.20	\$1,094.11	\$1,179	415	107346	\$80.00	\$92.80	\$100	409	108500	\$49.60	\$57.54	\$62	595
10609B	\$1,196.00	\$1,387.36	\$1,495	197	107227	\$492.00	\$570.72	\$615	411	107357	\$764.00	\$886.24	\$955	397	108501	\$68.00	\$78.88	\$85	595
1061M	\$116.00	\$134.56	\$145	223	107228	\$148.00	\$171.68	\$185	411	107358	\$20.80	\$24.13	\$26	463	108502	\$79.20	\$91.87	\$99	595
1064M	\$144.00	\$167.04	\$180	223	107229	\$148.00	\$171.68	\$185	411	107361	\$80.00	\$92.80	\$100	431	108503	\$96.00	\$111.36	\$120	595
10657	\$1,100.00	\$1,276.00	\$1,375	197	107230	\$148.00	\$171.68	\$185	411	107362	\$151.20	\$175.39	\$189	431	108504	\$100.00	\$116.00	\$125	595
10657RK	\$439.20	\$509.47	\$549	197	107234	\$240.00	\$278.40	\$300	378	107365	\$151.20	\$175.39	\$189	424	108505	\$112.00	\$129.92	\$140	595
1065M	\$159.20	\$184.67	\$199	223	107235	\$212.00	\$245.92	\$265	414	107367	\$407.20	\$472.35	\$509	421	108506	\$128.00	\$148.48	\$160	595
10670	\$1,784.00	\$2,069.44	\$2,230	198	107236	\$200.00	\$232.00	\$250	378	107368	\$2,296.00	\$2,663.36	\$2,870	418	108507	\$144.00	\$167.04	\$180	595
10670B	\$1,784.00	\$2,069.44	\$2,230	198	107238	\$220.00	\$255.20	\$275	414	107369	\$1,392.00	\$1,614.72	\$1,740	418	108508	\$164.00	\$190.24	\$205	595
106M	\$25.60	\$29.70	\$32	213	107239	\$77.60	\$90.02	\$97	414	107371	\$3,807.20	\$4,416.35	\$4,759	404	108510	\$111.20	\$128.99	\$139	596
107024	\$1,247.20	\$1,446.75	\$1,559	392	107246	\$108.00	\$125.28	\$135	416	107373	\$240.00	\$278.40	\$300	726	108511	\$124.00	\$143.84	\$155	596
107025	\$1,916.00	\$2,222.56	\$2,395	392	107249	\$220.00	\$255.20	\$275	380	107374	\$4.00	\$5.04	\$5	850	108512	\$132.00	\$153.12	\$165	596
107026	\$2,520.00	\$2,923.20	\$3,150	392	107251	\$248.00	\$287.68	\$310	396	107375	\$65.60	\$76.10	\$82	850	108513	\$148.00	\$171.68	\$185	596
107028	\$3,200.00	\$3,712.00	\$4,000	392	107252	\$216.00	\$250.56	\$270	396	107376	\$215.20	\$249.63	\$269	417	108514	\$159.20	\$184.67	\$199	596
107030	\$6,476.00	\$7,512.16	\$8,095	392	107253	\$664.00	\$770.24	\$830	396	107377	\$1,183.20	\$1,372.51	\$1,479	426	108515	\$175.20	\$203.23	\$219	596
107040	\$55.20	\$64.03	\$69	381	107254	\$236.00	\$273.76	\$295	417	107378	\$27.20	\$31.52	\$34	415	108527	\$220.00	\$255.20	\$275	596
107044	\$216.00	\$250.56	\$270	381	107256	\$884.00	\$1,025.44	\$1,105	426	107379	\$63.20	\$73.31	\$79	432	108528	\$69.60	\$80.74	\$87	596
107051	\$28.80	\$33.41	\$36	388	107259	\$492.00	\$570.72	\$615	410	1073M	\$220.00	\$255.20	\$275	223	108530	\$1,640.00	\$1,902.40	\$2,050	596
107052	\$45.60	\$52.90	\$57	388	107264	\$52.00	\$60.32	\$65	406	1077M	\$516.00	\$598.56	\$645	223	108601	\$128.00	\$148.48	\$160	801/802
107053	\$88.00	\$102.08	\$110	388	107267	\$47.20	\$54.75	\$59	406	107992	\$77.60	\$90.02	\$97	828	108M	\$27.20	\$31.55	\$34	213
107054	\$104.00	\$120.64	\$130	388	107268	\$120.00	\$139.20	\$150	406	107994	\$29.60	\$34.34	\$37	828	109M	\$29.60	\$34.34	\$37	213
107055	\$152.00	\$176.32	\$190	388	107269	\$103.20	\$119.71	\$129	404	107995	\$191.20	\$221.79	\$239	828	10A	\$4,844.00	\$5,619.04	\$6,055	36
107056	\$196.00	\$227.36	\$245	388	107270	\$47.20	\$54.75	\$59	404	1079M	\$616.00	\$714.56	\$770	223	10B	\$6,767.20	\$7,849.95	\$8,459	36
107058	\$271.20	\$314.59	\$339	388	107271	\$66.40	\$77.02	\$83	409	107M	\$27.20	\$31.55	\$34	213	10BA	\$1,900.00	\$2,204.00	\$2,375	866
107060	\$892.00	\$1,034.72	\$1,115	392	107272	\$88.00	\$102.08	\$110	409	108	\$28.80	\$33.41	\$36	211	10BR	\$208.00	\$241.28	\$260	869
107061	\$1,047.20	\$1,214.75	\$1,309	392	107274	\$104.00	\$120.64	\$130	404	108100	\$55.20	\$64.03	\$69	593	10BZ	\$272.00	\$315.52	\$340	871
107064	\$263.20	\$305.31	\$329	388	107275	\$167.20	\$193.95	\$209	417	108101	\$100.00	\$116.00	\$125	593	10CA	\$48.00	\$55.68	\$60	878
107066	\$408.00	\$473.28	\$510	388	107276	\$124.00	\$143.84	\$155	417	108102	\$660.00	\$765.60	\$825	593	10CAP PVL	\$156.00	\$180.96	\$195	880
107068	\$543.20	\$630.11	\$679	388	107277	\$620.00	\$719.20	\$775	421	108103	\$75.20	\$87.23	\$94	593	10CB	\$396.00	\$459.36	\$495	895
107092	\$30.40	\$35.26	\$38	388	107279	\$248.00	\$287.68	\$310	402	108104	\$72.00	\$83.52	\$90	592	10CBP PVL	\$224.00	\$259.84	\$280	896
107093	\$51.20	\$59.39	\$64	388	107280	\$279.20	\$323.87	\$349	402	108105	\$13.60	\$15.78	\$17	593	10CD	\$2,007.20	\$2,328.35	\$2,509	904
107094	\$104.00	\$120.64	\$130	388	107281	\$284.00	\$329.44	\$355	402	108106	\$15.20	\$17.63	\$19	593	10CE	\$255.20	\$296.03	\$319	906
107096	\$100.00	\$116.00	\$125	389	107282	\$284.00	\$329.44	\$355	402	108107	\$50.40	\$58.46	\$63	592	10CL	\$464.00	\$538.24	\$580	905
107097	\$124.00	\$143.84	\$155	389	107283	\$368.00	\$426.88	\$460	402	108108	\$30.40	\$35.26	\$38	592	10CN	\$84.00	\$97.44	\$105	878
107098	\$228.00	\$264.48	\$285	389	107284	\$312.00	\$361.92	\$390	402	108109	\$72.80	\$84.45	\$91	592	10CP	\$436.00	\$505.76	\$545	911
107100	\$287.20	\$333.15	\$359	242	107285	\$332.00	\$385.12	\$415	402	108110	\$32.00	\$37.12	\$40	592	10CRP PVL	\$159.20	\$184.67	\$199	888
107102	\$743.20	\$862.11	\$929	242	107288	\$299.20	\$345.07	\$375	379	108111	\$32.00	\$37.12	\$40	592	10CS PVL	\$224.00	\$259.84	\$280	902
107103	\$900.00	\$1,044.00	\$1,125	242	107289	\$320.00	\$363.07	\$399	379	108112	\$68.00	\$78.88	\$85	592	10CSP PVL	\$152.00	\$176.32	\$190	903
107104	\$2,384.00	\$2,765.44	\$2,980	242	107290	\$284.00	\$329.44	\$355	378	108113	\$336.00	\$389.76	\$420	593	10GA	\$1,276.00	\$1,480.16	\$1,595	908
107111	\$308.00	\$357.28	\$385	389	107291	\$188.00	\$218.08	\$235	379	108114	\$71.20	\$82.59	\$89	593	10GP	\$30.40	\$35.26	\$38	860
107114	\$100.00	\$116.00	\$125	388	107292	\$208.00	\$241.28	\$260	379	108117	\$50.40	\$58.46	\$63	593	10MA	\$287.20	\$333.15	\$359	891
107115	\$100.00	\$116.00	\$125	388	107293	\$487.20	\$565.15	\$609	415	108121	\$17.60	\$20.42	\$22	593	10MAP PVL	\$244.00	\$283.04	\$305	892
107116	\$104.00	\$120.64	\$130	388	107295	\$176.00	\$204.16	\$220	385	108122	\$17.60	\$20.42	\$22	593	10PE	\$31.20	\$36.19	\$39	865
107117	\$108.00	\$125.28	\$135	388	107296	\$236.00	\$273.76	\$295	385	108123	\$111.20	\$128.99	\$139	592	10PO	\$191.20	\$221.79	\$239	897
107118	\$112.00	\$129.92	\$140	388	107297	\$160.00	\$185.60	\$200	379	108124	\$50.40	\$58.46	\$63	593	10POP PVL	\$143.20	\$166.11	\$179	898
107120	\$432.00	\$501.12	\$540	389	107299	\$95.20	\$110.43	\$119	432	108125	\$50.40	\$58.46	\$63	593	110	\$30.40	\$35.26	\$38	211
107121	\$487.20	\$565.15	\$609	389	1072M	\$184.00	\$213.44	\$230	223	108126	\$96.00	\$111.36	\$120	592	110079	\$224.00	\$259.84	\$280	311
107122	\$504.00	\$584.64	\$630	389	107303	\$38.40	\$44.54	\$48	463	108127	\$95.20	\$110.43	\$119	829	1100D	\$1,391.20	\$1,613.79	\$1,739	223
107123	\$543.20	\$630.11	\$679	389	107304	\$52.80	\$61.25	\$66	463	108131	\$116.00	\$134.56	\$145	600	1100DM	\$743.20	\$862.11	\$929	223
107124	\$588.00	\$682.08	\$735	389	107307	\$151.20	\$175.39	\$189	425	108140	\$72.80	\$84.45	\$91	592	1100H	\$989.20	\$1,159.07	\$1,249	223
107142	\$77.60	\$90.02	\$97	388	107311	\$40.80	\$47.33	\$51	463	108141	\$287.20	\$333.15	\$359	592	1100I	\$812.00	\$941.92	\$1,015	223
107143	\$96.00	\$111.36	\$120	388	107313	\$69.60	\$80.74	\$87	424	108142	\$324.00	\$375.84	\$405	592	1100IM	\$1,039.20	\$1,205.47	\$1,299	223
107200	\$223.20	\$258.91	\$279	398	107314	\$124.00	\$143.84	\$155	407	108145	\$100.00	\$116.00	\$125	594	1100SM	\$2,204.00	\$2,556.64	\$2,755	223
107202	\$167.20	\$193.95	\$209	397	107315	\$103.20	\$119.71	\$129	408	108146	\$143.20	\$166.11	\$179	594	110M	\$32.00	\$37.12	\$40	213
107203	\$180.00	\$208.80	\$225	397	107319	\$264.00	\$306.24	\$330	407	108147	\$191.20	\$221.79	\$239	594	11114	\$604.00	\$700.64	\$755	278
107204	\$196.00	\$227.36	\$245	397	107323	\$53.60	\$62.18	\$67	412	108148	\$236.00	\$273.76	\$295	594	111M	\$32.80	\$38.05	\$41	213
107206	\$56.00	\$64.96	\$70	397	107325	\$32.80	\$38.05	\$41	412	108149	\$288.00	\$334.08	\$360	594	112	\$33.60	\$38.98	\$42	211
107209	\$62.40	\$72.38	\$78	397	107326	\$135.20	\$156.83	\$169	413	108150	\$399.20	\$463.07	\$499	594	1120	\$84.00	\$97.44	\$105	223
107212	\$88.00	\$102.08	\$110	397	107327	\$72.00	\$83.52	\$90	412	108151	\$100.00	\$116.00	\$125	594	1122	\$88.00	\$102.08	\$110	223
107216	\$72.00	\$83.52	\$90	398	107329	\$55.20	\$64.03	\$69	412	108152	\$104.00								

CÓDIGO	PRECIO DISTRIBUIDOR	PRECIO DISTRIBUIDOR CON IVA	PRECIO DE LISTA	PÁG	CÓDIGO	PRECIO DISTRIBUIDOR	PRECIO DISTRIBUIDOR CON IVA	PRECIO DE LISTA	PÁG	CÓDIGO	PRECIO DISTRIBUIDOR	PRECIO DISTRIBUIDOR CON IVA	PRECIO DE LISTA	PÁG	CÓDIGO	PRECIO DISTRIBUIDOR	PRECIO DISTRIBUIDOR CON IVA	PRECIO DE LISTA	PÁG
112515	\$367,20	\$425,95	\$459	848	113510	\$28,80	\$33,41	\$36	742	115084	\$80,00	\$92,80	\$100	821	117148	\$17,60	\$20,42	\$22	332
112515RK	\$76,80	\$99,09	\$96	848	113511	\$68,00	\$78,88	\$85	742	115085	\$463,20	\$537,31	\$579	819	117150	\$19,20	\$22,27	\$24	332
112516	\$204,00	\$236,84	\$255	849	113512	\$103,20	\$119,71	\$129	742	115086	\$148,00	\$171,68	\$185	821	117152	\$29,60	\$34,34	\$37	332
112516RK	\$56,80	\$65,89	\$71	849	113520	\$72,00	\$83,52	\$90	732	115087	\$184,00	\$213,44	\$230	821	117154	\$41,60	\$48,26	\$52	330
112520	\$104,00	\$120,64	\$130	849	113521	\$96,00	\$111,36	\$120	732	115089	\$208,00	\$241,28	\$260	821	117162	\$12,00	\$13,92	\$15	333
112521	\$124,00	\$143,84	\$155	849	113522	\$135,20	\$156,83	\$169	732	115095	\$143,20	\$166,11	\$179	819	117164	\$16,00	\$18,36	\$20	333
112521RK	\$36,80	\$42,69	\$46	849	113800	Precio vigente en el BIP			824	115096	\$144,00	\$167,04	\$180	819	117166	\$26,40	\$30,62	\$33	333
112550 PVL	\$103,20	\$119,71	\$129	533	113801	Precio vigente en el BIP			824	1151	\$496,00	\$575,36	\$620	223	117170	\$16,00	\$18,56	\$20	333
112551 PVL	\$116,00	\$134,56	\$145	533	113802	Precio vigente en el BIP			824	115110	\$148,00	\$171,68	\$185	824	117193	\$231,20	\$268,19	\$289	330
112552 PVL	\$132,00	\$153,12	\$165	533	113803	Precio vigente en el BIP			824	115111	\$148,00	\$171,68	\$185	824	117194	\$204,00	\$236,64	\$255	329
112553 PVL	\$600,00	\$696,00	\$750	533	113804	Precio vigente en el BIP			824	115112	\$148,00	\$171,68	\$185	824	117214	\$96,00	\$111,36	\$120	334
112554 PVL	\$799,20	\$927,07	\$999	533	113805	Precio vigente en el BIP			824	115115	\$428,00	\$496,48	\$535	824	117215	\$112,00	\$129,92	\$140	334
112557	\$72,80	\$84,45	\$91	533	1139	\$184,00	\$213,44	\$230	223	115116	\$96,00	\$111,36	\$120	822	117216	\$144,00	\$167,04	\$180	334
112570	\$188,00	\$218,08	\$235	533	113M	\$40,80	\$47,33	\$51	213	115117	\$132,00	\$153,12	\$165	822	117218	\$188,00	\$218,08	\$235	334
1126	\$96,00	\$111,36	\$120	223	114	\$36,80	\$42,69	\$46	211	115118	\$167,20	\$193,95	\$209	822	117224	\$276,00	\$320,16	\$345	334
112600	\$231,20	\$268,19	\$289	733	1140	\$220,00	\$255,20	\$275	223	115119	\$75,20	\$87,23	\$94	822	117225	\$312,00	\$361,92	\$390	334
112601	\$359,20	\$416,67	\$449	733	114200	\$11,20	\$12,99	\$14	829	115138	\$116,00	\$134,56	\$145	294	117226	\$415,20	\$481,63	\$519	334
112602	\$527,20	\$611,55	\$659	733	114201	\$11,20	\$12,99	\$14	829	115139	\$212,00	\$245,92	\$265	294	117228	\$532,00	\$617,12	\$665	334
112605	\$148,00	\$171,68	\$185	370	114202	\$15,20	\$17,63	\$19	829	115140	\$248,00	\$287,68	\$310	294	117230	\$96,00	\$111,36	\$120	334
112606	\$247,20	\$286,75	\$309	370	114203	\$15,20	\$17,63	\$19	829	115141	\$320,00	\$371,20	\$400	294	117520	\$412,00	\$477,92	\$515	331 819
112607	\$384,00	\$445,44	\$480	370	114204	\$15,20	\$17,63	\$19	829	115142	\$423,20	\$490,91	\$529	294	117522	\$428,00	\$496,48	\$535	331 819
112609	\$296,00	\$343,36	\$370	370	114205	\$15,20	\$17,63	\$19	829	115143	\$792,00	\$918,72	\$990	294	117524	\$522,00	\$604,32	\$690	331 819
112610	\$463,20	\$537,31	\$579	370	114206	\$20,80	\$24,13	\$26	829	115144	\$592,00	\$686,72	\$740	294	117533	\$51,20	\$59,39	\$64	331 819
112910	\$14,40	\$16,70	\$18	534	114207	\$20,80	\$24,13	\$26	829	115151	\$92,00	\$106,72	\$115	295	117534	\$51,20	\$59,39	\$64	331 819
112912	\$25,60	\$29,70	\$32	534	114208	\$17,60	\$20,42	\$22	829	115152	\$104,00	\$120,64	\$130	295	117535	\$65,60	\$76,10	\$82	331 819
112918	\$180,00	\$208,80	\$225	534	114209	\$17,60	\$20,42	\$22	829	115153	\$143,20	\$166,11	\$179	295	117M	\$59,20	\$68,67	\$74	213
112920	\$180,00	\$208,80	\$225	534	114210	\$22,40	\$25,98	\$28	829	115154	\$191,20	\$221,79	\$239	295	118	\$47,20	\$54,75	\$59	211
112M	\$39,20	\$45,47	\$49	213	114211	\$22,40	\$25,98	\$28	829	115155	\$272,00	\$315,52	\$340	295	1180	\$236,00	\$273,76	\$295	228
1130	\$116,00	\$134,56	\$145	223	114212	\$33,60	\$38,98	\$42	829	115156	\$340,00	\$394,40	\$425	295	118002	\$276,00	\$320,16	\$345	576
1134	\$144,00	\$167,04	\$180	223	114213	\$33,60	\$38,98	\$42	829	115157	\$74,40	\$86,30	\$93	712	118003	\$191,20	\$221,79	\$239	576
113400	\$168,00	\$194,88	\$210	849	114214	\$22,40	\$25,98	\$28	829	115158	\$76,00	\$88,16	\$95	812	118005	\$108,00	\$125,28	\$135	576
113401	\$172,00	\$199,52	\$215	849	114215	\$22,40	\$25,98	\$28	829	115200	\$96,00	\$111,36	\$120	307	118007	\$144,00	\$167,04	\$180	576
113402	\$180,00	\$208,80	\$225	849	114216	\$30,40	\$35,26	\$38	829	1155	\$572,00	\$663,52	\$715	223	118008	\$164,00	\$190,24	\$205	576
113403	\$180,00	\$208,80	\$225	849	114217	\$30,40	\$35,26	\$38	829	115M	\$47,20	\$54,75	\$59	213	1180A	\$1,400,00	\$1,624,00	\$1,750	228
113404	\$188,00	\$218,08	\$235	849	114218	\$40,00	\$46,40	\$50	829	116	\$43,20	\$50,11	\$54	211	1180M	\$2,023,20	\$2,346,91	\$2,529	228
113405	\$199,20	\$231,07	\$249	849	114219	\$40,00	\$46,40	\$50	829	1160	\$752,00	\$872,32	\$940	223	1181	\$207,20	\$240,35	\$259	228
113406	\$220,00	\$255,20	\$275	849	114220	\$244,00	\$283,04	\$305	829	11612	\$940,00	\$1,090,40	\$1,175	278	1181M	\$207,20	\$240,35	\$259	228
113407	\$224,00	\$259,84	\$280	849	114224	\$204,00	\$236,64	\$255	829	1162	\$880,00	\$1,020,80	\$1,100	223	1182	\$239,20	\$277,47	\$299	228
113408	\$124,00	\$143,84	\$155	849	114225	\$84,00	\$97,44	\$105	829	1164	\$1,220,00	\$1,415,20	\$1,525	223	1182M	\$239,20	\$277,47	\$299	228
113409	\$135,20	\$156,83	\$169	849	114226	\$84,00	\$97,44	\$105	829	116M	\$56,00	\$64,96	\$70	213	1183	\$295,20	\$342,43	\$369	228
113410	\$152,00	\$176,32	\$190	849	114229	\$116,00	\$134,56	\$145	829	117018	\$159,20	\$184,67	\$199	343	1183M	\$288,00	\$334,08	\$360	228
113411	\$167,20	\$193,95	\$209	849	114230	\$116,00	\$134,56	\$145	829	1170A	\$924,00	\$1,071,84	\$1,155	227	1184	\$352,00	\$408,32	\$440	228
113412	\$196,00	\$227,36	\$245	849	114231	\$156,00	\$180,96	\$195	829	1170M	\$924,00	\$1,071,84	\$1,155	227	1184M	\$303,20	\$351,71	\$379	228
113413	\$207,20	\$240,35	\$259	849	114232	\$156,00	\$180,96	\$195	829	117102	\$20,80	\$24,13	\$26	330	1185	\$383,20	\$444,51	\$479	228
113414	\$111,20	\$128,99	\$139	849	114250 AED	\$31,20	\$36,19	\$39	829	117104	\$20,80	\$24,13	\$26	330	1185M	\$352,00	\$408,32	\$440	228
113415	\$124,00	\$143,84	\$155	849	114300	\$159,20	\$184,67	\$199	841	117106	\$24,80	\$28,77	\$31	330	1186	\$360,00	\$417,60	\$450	228
113416	\$112,00	\$129,92	\$140	850	114301	\$236,00	\$273,76	\$295	841	117108	\$28,80	\$33,41	\$36	330	1186M	\$360,00	\$417,60	\$450	228
113417	\$120,00	\$139,20	\$150	850	114302	\$356,00	\$412,96	\$445	841	117110	\$35,20	\$40,83	\$44	330	1187M	\$383,20	\$444,51	\$479	228
113418	\$175,20	\$203,23	\$219	850	114351	\$17,60	\$20,42	\$22	842	117114	\$32,00	\$37,12	\$40	330	118M	\$63,20	\$73,31	\$79	213
113419	\$188,00	\$218,08	\$235	850	114352	\$20,00	\$23,20	\$25	842	117116	\$38,40	\$44,54	\$48	330	1190A	\$1,200,00	\$1,392,00	\$1,500	227
113420	\$199,20	\$231,07	\$249	850	114353	\$22,40	\$25,98	\$28	842	117118	\$44,00	\$51,04	\$55	330	1190M	\$1,212,00	\$1,405,92	\$1,515	227
113450	\$65,60	\$76,10	\$82	734	114354	\$25,60	\$29,70	\$32	842	117120	\$51,20	\$59,39	\$64	330	1191	\$176,00	\$204,16	\$220	227
113451	\$65,60	\$76,10	\$82	734	114355	\$28,80	\$33,41	\$36	842	117122	\$32,00	\$37,12	\$40	330	119153	\$5,80	\$6,73	\$7,30	621
113452	\$66,40	\$77,02	\$83	734	114360	\$17,60	\$20,42	\$22	842	117124	\$38,40	\$44,54	\$48	330	119154	\$8,00	\$9,28	\$10	621
113453	\$66,40	\$77,02	\$83	734	114361	\$20,00	\$23,20	\$25	842	117126	\$44,00	\$51,04	\$55	330	119155	\$7,60	\$8,82	\$9,50	621
113455	\$29,60	\$34,34	\$37	734	1145	\$280,00	\$324,80	\$350	223	117128	\$52,80	\$61,25	\$66	330	119156	\$8,00	\$9,28	\$10	621
113457	\$29,60	\$34,34	\$37	734	114M	\$42,40	\$49,18	\$53	213	117130	\$48,00	\$55,68	\$60	330	119157	\$9,60	\$11,14	\$12	621
113458	\$29,60	\$34,34	\$37	734	1150	\$479,20	\$555,87	\$599	223	117132	\$55,20	\$64,03	\$69	330	119158	\$15,20	\$17,63	\$19	621
113459	\$29,60	\$34,34	\$37	734	115054	\$72,00	\$83,52	\$90	321	117134	\$60,80	\$70,53	\$76	330	119159	\$9,60	\$11,14	\$12	621
113470	\$61,60	\$71,46	\$77	734	115055	\$180,00	\$208,80	\$225	321	117136	\$64,80	\$75,17	\$81	330	119160	\$20,00	\$23,20	\$25	621
1135	\$159,20	\$184,67	\$199	223	115057	\$108,00	\$125,28	\$135	321	117138	\$80,00	\$92,80	\$100	330	119161	\$16,80	\$19,49	\$21	621
113500	\$76,00	\$88,16	\$95	732	115058	\$120,00	\$139,20	\$150	321	117140	\$84,00	\$97,44	\$105	330	119162	\$24,80	\$28,77	\$31	621
113																			

CÓDIGO	PRECIO DISTRIBUIDOR	PRECIO DISTRIBUIDOR CON IVA	PRECIO DE LISTA	PÁG	CÓDIGO	PRECIO DISTRIBUIDOR	PRECIO DISTRIBUIDOR CON IVA	PRECIO DE LISTA	PÁG	CÓDIGO	PRECIO DISTRIBUIDOR	PRECIO DISTRIBUIDOR CON IVA	PRECIO DE LISTA	PÁG	CÓDIGO	PRECIO DISTRIBUIDOR	PRECIO DISTRIBUIDOR CON IVA	PRECIO DE LISTA	PÁG
119166	\$57,60	\$66,82	\$72	621	119303	\$584,00	\$677,44	\$730	622	120067	\$58,40	\$67,74	\$73	675	120228	\$96,00	\$111,36	\$120	676
119167	\$60,00	\$69,60	\$75	621	119316	\$80,00	\$92,80	\$100	622	120068	\$61,60	\$71,46	\$77	675	12024	\$11,20	\$12,99	\$14	280
119168	\$84,00	\$97,44	\$105	621	119318	\$87,20	\$101,15	\$109	622	120069	\$124,00	\$143,84	\$155	675	120245	\$88,00	\$102,08	\$110	676
119169	\$112,00	\$129,92	\$140	621	119319	\$108,00	\$125,28	\$135	622	120070M	\$11,064,00	\$12,834,24	\$13,830	207	120246	\$92,00	\$106,72	\$115	676
119170	\$14,40	\$16,70	\$18	621	119350	\$20,00	\$23,20	\$25	638	12008	\$8,80	\$10,21	\$11	280	120247	\$100,00	\$116,00	\$125	676
119171	\$92,00	\$106,72	\$115	621	119351	\$22,40	\$25,98	\$28	638	120080	\$12,876,00	\$14,936,16	\$16,095	205	120248	\$108,00	\$125,28	\$135	676
119172	\$112,00	\$129,92	\$140	621	119352	\$28,00	\$32,48	\$35	638	120080A	\$11,584,00	\$13,437,44	\$14,480	210	120249	\$148,00	\$171,68	\$185	676
119173	\$143,20	\$166,11	\$179	621	119353	\$29,60	\$34,34	\$37	638	12008X	\$27,20	\$31,55	\$34	280	120260	\$92,00	\$106,72	\$115	692
119181	\$80,00	\$92,80	\$100	621	119354	\$36,00	\$41,76	\$45	638	120090	\$35,256,00	\$40,896,96	\$44,070	210	120264	\$196,00	\$227,36	\$245	692
119182	\$108,00	\$125,28	\$135	621	119355	\$46,40	\$53,82	\$58	638	12009M	\$824,00	\$955,84	\$1,030	207	120265	\$100,00	\$116,00	\$125	692
119183	\$164,00	\$190,24	\$205	621	119370	\$112,00	\$129,92	\$140	638	12009S	\$736,00	\$853,76	\$920	205	120270	\$135,20	\$156,83	\$169	681
119184	\$271,20	\$314,59	\$339	621	119372	\$184,00	\$213,44	\$230	638	1200AL	\$1,695,20	\$1,966,43	\$2,119	209	120271	\$144,00	\$167,04	\$180	681
119191	\$60,80	\$70,53	\$76	621	119373	\$236,00	\$273,76	\$295	638	1200AML	\$1,476,00	\$1,712,16	\$1,845	209	120275	\$24,80	\$28,77	\$31	681
11919M	\$176,00	\$204,16	\$220	227	119374	\$408,00	\$473,28	\$510	638	1200BA	\$615,20	\$713,63	\$769	210	120276	\$27,20	\$31,55	\$34	681
1192	\$208,00	\$241,28	\$260	227	119375	\$88,00	\$102,08	\$110	638	1200BL	\$1,288,00	\$1,494,08	\$1,610	209	120282	\$42,40	\$49,18	\$53	667
119204	\$17,60	\$20,42	\$22	621	119376	\$124,00	\$143,84	\$155	638	1200BMA	\$680,00	\$795,28	\$860	212	120283	\$53,60	\$62,13	\$67	667
119205	\$19,20	\$22,27	\$24	621	119377	\$132,00	\$153,12	\$165	638	1200BML	\$1,000,00	\$1,160,00	\$1,250	209	120285	\$35,20	\$40,83	\$44	667
119206	\$28,80	\$33,41	\$36	621	1193M	\$280,00	\$324,80	\$350	227	1200CA	\$951,20	\$1,103,39	\$1,189	210	120286	\$46,40	\$53,82	\$58	667
119208	\$21,60	\$25,06	\$27	621	1194	\$300,00	\$348,00	\$375	227	1200CM	\$1,271,20	\$1,474,59	\$1,589	216	120287	\$31,20	\$36,19	\$39	668
119209	\$36,00	\$41,76	\$45	621	119400	\$61,60	\$71,46	\$77	519	1200CMA	\$828,00	\$960,48	\$1,035	212	120288	\$37,60	\$43,62	\$47	668
119210	\$31,20	\$36,19	\$39	621	119401	\$61,60	\$71,46	\$77	519	1200D	\$1,732,00	\$2,009,12	\$2,165	205	120289	\$20,00	\$23,20	\$25	669
119211	\$44,00	\$51,04	\$55	621	119402	\$68,80	\$79,81	\$86	519	1200DA	\$1,556,00	\$1,804,96	\$1,945	210	120290	\$34,40	\$39,90	\$43	669
119212	\$57,60	\$66,82	\$72	621	119403	\$68,80	\$79,81	\$86	519	1200DH	\$1,472,00	\$1,707,52	\$1,840	205	120291	\$32,80	\$38,05	\$41	669
119213	\$42,40	\$49,18	\$53	621	119405	\$67,20	\$77,95	\$84	519	1200DHM	\$1,076,00	\$1,248,16	\$1,345	207	120292	\$37,60	\$43,62	\$47	669
119214	\$54,40	\$63,10	\$68	621	119408	\$64,00	\$74,24	\$80	519	1200F	\$2,351,20	\$2,727,39	\$2,939	205	120293	\$40,80	\$47,33	\$51	669
119215	\$76,00	\$88,16	\$95	621	119413	\$167,20	\$193,95	\$209	553	1200FA	\$2,112,00	\$2,449,92	\$2,640	210	120294	\$53,60	\$62,18	\$67	667
119216	\$48,00	\$55,68	\$60	621	119414	\$239,20	\$277,47	\$299	553	1200FB	\$2,228,00	\$2,584,48	\$2,785	203	120295	\$63,20	\$73,31	\$79	667
119217	\$80,00	\$92,80	\$100	621	1194M	\$288,00	\$334,08	\$360	227	1200FC	\$1,260,00	\$1,461,60	\$1,575	208	120296	\$19,20	\$22,27	\$24	669
119218	\$75,20	\$87,23	\$94	621	1195	\$327,20	\$379,55	\$409	227	1200FHD	\$32,908,00	\$38,173,28	\$41,135	210	120297	\$29,60	\$34,34	\$37	669
119219	\$124,00	\$143,84	\$155	621	1195M	\$324,00	\$375,84	\$405	227	1200FHM	\$1,364,00	\$1,582,24	\$1,705	207	120298	\$33,60	\$38,96	\$42	669
119220	\$143,20	\$166,11	\$179	621	1196	\$364,00	\$422,24	\$455	227	1200FMA	\$1,223,20	\$1,418,91	\$1,529	212	120299	\$11,420,00	\$13,247,20	\$14,275	216
119221	\$168,00	\$194,88	\$210	621	1196M	\$327,20	\$379,55	\$409	227	1200FMB	\$1,304,00	\$1,512,64	\$1,630	203	120300	\$39,20	\$45,47	\$49	666
119250	\$35,20	\$40,83	\$44	624	1197	\$360,00	\$417,60	\$450	227	1200G	\$1,295,20	\$1,502,43	\$1,619	205	120301	\$32,00	\$37,12	\$40	667
119251	\$39,20	\$45,47	\$49	624	1197M	\$344,00	\$399,04	\$430	227	1200GA	\$1,164,00	\$1,350,24	\$1,455	210	120302	\$43,20	\$50,11	\$54	667
119252	\$47,20	\$54,75	\$59	624	119M	\$64,80	\$75,17	\$81	213	1200H	\$623,20	\$722,91	\$779	205	120303	\$70,40	\$81,66	\$88	667
119253	\$50,40	\$58,46	\$63	624	11BA	\$1,428,00	\$1,666,48	\$1,785	866	1200HB	\$591,20	\$685,79	\$739	203	120304	\$92,00	\$106,72	\$115	667
119254	\$55,20	\$64,03	\$69	624	11BR	\$208,00	\$241,28	\$260	869	1200HM	\$644,00	\$747,04	\$805	207	120306	\$111,20	\$128,99	\$139	667
119255	\$61,60	\$71,46	\$77	624	11BZ	\$272,00	\$315,52	\$340	871	1200I	\$1,060,00	\$1,229,60	\$1,325	205	120311	\$36,80	\$42,69	\$46	667
119256	\$65,60	\$76,10	\$82	624	11CA	\$79,20	\$91,87	\$99	878	1200IM	\$839,20	\$973,47	\$1,049	207	120312	\$49,60	\$57,54	\$62	667
119257	\$46,40	\$53,82	\$58	623	11CAP PVL	\$164,00	\$190,24	\$205	880	1200J	\$684,00	\$793,44	\$855	205	120313	\$92,00	\$106,72	\$115	667
119258	\$47,20	\$54,75	\$59	623	11CB	\$364,00	\$422,24	\$455	895	1200JM	\$680,00	\$788,80	\$850	207	120314	\$111,20	\$128,99	\$139	667
119259	\$47,20	\$54,75	\$59	623	11CBP PVL	\$204,00	\$236,64	\$255	896	1200KM	\$896,00	\$1,039,36	\$1,120	207	12031X	\$44,80	\$51,97	\$56	280
119260	\$64,00	\$74,24	\$80	623	11CD	\$1,807,20	\$2,096,35	\$2,259	904	1200MCM	\$1,295,20	\$1,502,43	\$1,619	217	12032	\$18,40	\$21,34	\$23	280
119262	\$58,40	\$67,74	\$73	624	11CE	\$255,20	\$296,03	\$319	906	1200MT9	\$548,00	\$635,68	\$685	204	120320	\$23,20	\$26,91	\$29	669
119263	\$104,00	\$120,64	\$130	623	11CL	\$464,00	\$538,24	\$580	905	1200M	\$3,996,00	\$4,635,36	\$4,995	207	120321	\$23,20	\$26,91	\$29	669
119264	\$40,00	\$46,40	\$50	625	11CN	\$88,00	\$102,08	\$110	878	1200QMA	\$3,528,00	\$4,092,48	\$4,410	212	120322	\$23,20	\$26,91	\$29	669
119265	\$47,20	\$54,75	\$59	625	11CP	\$447,20	\$518,75	\$559	911	1200T6	\$388,00	\$450,08	\$485	204	12032X	\$44,80	\$51,97	\$56	280
119267	\$104,00	\$120,64	\$130	625	11CRP PVL	\$159,20	\$184,67	\$199	888	1200T9	\$624,00	\$723,84	\$780	204	120330	\$18,40	\$21,34	\$23	668
119268	\$80,00	\$92,80	\$100	624	11CS PVL	\$224,00	\$259,84	\$280	902	120125	\$41,60	\$48,26	\$52	650	120331	\$24,80	\$28,77	\$31	668
119269	\$104,00	\$120,64	\$130	624	11CSP PVL	\$152,00	\$176,32	\$190	903	120127	\$95,20	\$110,43	\$119	650	120332	\$34,40	\$39,90	\$43	668
119270	\$124,00	\$143,84	\$155	624	11GA	\$1,303,20	\$1,511,71	\$1,629	908	120128	\$51,20	\$59,39	\$64	432	120333	\$53,60	\$62,18	\$67	668
119271	\$78,40	\$90,94	\$98	624	11IM4	\$1,196,00	\$1,387,36	\$1,495	226	12016	\$11,20	\$12,99	\$14	280	120334	\$77,60	\$90,02	\$97	668
119272	\$104,00	\$120,64	\$130	624	11IM6M	\$1,759,20	\$2,040,67	\$2,199	226	12016X	\$35,20	\$40,83	\$44	280	120335	\$116,00	\$134,56	\$145	668
119273	\$124,00	\$143,84	\$155	624	11IMA	\$2,172,00	\$2,515,52	\$340	891	1201CM	\$2,639,20	\$3,061,47	\$3,299	216	120338	\$88,00	\$102,08	\$110	667
119274	\$116,00	\$134,56	\$145	623	11IMAP PVL	\$228,00	\$264,48	\$285	892	1201MCM	\$3,375,20	\$3,915,23	\$4,219	217	12033X	\$50,40	\$58,46	\$63	280
119275	\$143,20	\$166,11	\$179	623	11IPE	\$31,20	\$36,19	\$39	865	1201MT6	\$424,00	\$491,84	\$530	204	120340	\$21,60	\$25,06	\$27	668
119276	\$164,00	\$190,24	\$205	625	11IPO	\$183,20	\$212,51	\$229	897	1201T6	\$440,00	\$510,40	\$550	204	120341	\$25,60	\$29,70	\$32	668
119277	\$148,00	\$171,68	\$185	625	11IPOP PVL	\$143,20	\$166,11	\$179	898	1201V	\$1,807,20	\$2,096,35	\$2,259	352	120342	\$37,60	\$43,62	\$47	668
119278	\$116,00	\$134,56	\$145	625	120	\$62,40	\$72,38	\$78	211	1201VM	\$2,064,00	\$2,394,24	\$2,580	352	120343	\$57,60	\$66,82	\$72	668
119279	\$104,00	\$120,64	\$130	625	12000	\$8,80	\$10,21	\$11	280	12020	\$11,20	\$12,99	\$14	280	120344	\$84,00	\$97,44	\$105	668
1192M	\$204,00	\$236,64	\$255	227	12000X	\$27,20	\$31,55	\$34	280	120205	\$159,20	\$184,67	\$199	676	120350	\$16			

CÓDIGO	PRECIO DISTRIBUIDOR	PRECIO DISTRIBUIDOR CON IVA	PRECIO DE LISTA	PÁG	CÓDIGO	PRECIO DISTRIBUIDOR	PRECIO DISTRIBUIDOR CON IVA	PRECIO DE LISTA	PÁG	CÓDIGO	PRECIO DISTRIBUIDOR	PRECIO DISTRIBUIDOR CON IVA	PRECIO DE LISTA	PÁG	CÓDIGO	PRECIO DISTRIBUIDOR	PRECIO DISTRIBUIDOR CON IVA	PRECIO DE LISTA	PÁG
120354	\$58.40	\$67.74	\$73	668	12062X	\$72.80	\$84.45	\$91	280	120788	\$104.00	\$120.64	\$130	532	121120	\$116.00	\$134.56	\$145	369
120358	\$132.00	\$153.12	\$165	668	120630	\$340.00	\$394.40	\$425	664	120790	\$223.20	\$258.91	\$279	530	121121	\$156.00	\$180.96	\$195	694
120360	\$24.00	\$27.84	\$30	668	120631	\$376.00	\$436.16	\$470	664	120791	\$103.20	\$119.71	\$129	530	121130	\$38.40	\$44.54	\$48	734
120361	\$30.40	\$35.26	\$38	668	120632	\$428.00	\$496.48	\$535	664	1207M	\$64.00	\$74.24	\$80	207	121131	\$55.20	\$64.03	\$69	734
120362	\$40.80	\$47.33	\$51	668	120633	\$508.00	\$589.28	\$635	664	1207MA	\$57.60	\$66.82	\$72	212	121132	\$96.00	\$111.36	\$120	734
120363	\$63.20	\$73.31	\$79	668	120634	\$608.00	\$705.28	\$760	664	1207MB	\$60.80	\$70.53	\$76	203	121133	\$175.20	\$203.23	\$219	734
120368	\$11.20	\$12.99	\$14	669	12063X	\$72.80	\$84.45	\$91	280	1207MCM	\$143.20	\$166.11	\$179	217	121134	\$44.80	\$51.97	\$56	734
120369	\$12.80	\$14.85	\$16	669	120640	\$612.00	\$709.92	\$765	664	1207MH	\$64.00	\$74.24	\$80	207	121135	\$68.80	\$79.81	\$86	734
120370	\$14.40	\$16.70	\$18	669	120641	\$652.00	\$766.32	\$815	664	1207MT	\$54.40	\$63.10	\$68	204	121151 EXV	\$5,764.00	\$6,686.24	\$7,205	370
120371	\$24.00	\$27.84	\$30	669	120651	\$815.20	\$945.63	\$1,019	664	1208	\$55.20	\$64.03	\$69	205	121153	\$63.20	\$73.31	\$79	368
120372	\$29.60	\$34.34	\$37	669	120653	\$1,172.00	\$1,369.52	\$1,465	664	1208A	\$49.60	\$57.54	\$62	210	121154	\$236.00	\$273.76	\$295	367
120373	\$28.00	\$32.48	\$35	669	1206M	\$64.00	\$74.24	\$80	207	1208CM	\$143.20	\$166.11	\$179	216	121155	\$423.20	\$490.91	\$529	367
120376	\$13.60	\$15.78	\$17	669	1206MCM	\$143.20	\$166.11	\$179	217	1208H	\$55.20	\$64.03	\$69	205	121156	\$160.00	\$185.60	\$200	367
120377	\$24.00	\$27.84	\$30	669	120731	\$36.00	\$41.76	\$45	648	1208M	\$64.00	\$74.24	\$80	207	121158	\$648.00	\$751.68	\$810	367
120378	\$29.60	\$34.34	\$37	669	120732	\$40.00	\$46.40	\$50	648	1208MA	\$57.60	\$66.82	\$72	212	121159	\$519.20	\$602.27	\$649	367
120381	\$18.40	\$21.34	\$23	669	120733	\$45.60	\$52.90	\$57	648	1208MB	\$60.80	\$70.53	\$76	203	121162	\$495.20	\$574.43	\$619	370
120382	\$20.80	\$24.13	\$26	669	120734	\$49.60	\$57.54	\$62	648	1208MCM	\$151.20	\$175.39	\$189	217	121164	\$1,455.20	\$1,683.03	\$1,819	370
120383	\$23.20	\$26.91	\$29	669	120735	\$54.40	\$63.10	\$68	648	1208MH	\$64.00	\$74.24	\$80	207	121166	\$572.00	\$663.52	\$715	367
120385	\$80.00	\$92.80	\$100	666	120736	\$58.40	\$67.74	\$73	648	1208MT	\$54.40	\$63.10	\$68	204	121167	\$124.00	\$143.84	\$155	368
120386	\$124.00	\$143.84	\$155	666	120737	\$60.00	\$69.60	\$75	648	1208T	\$46.40	\$53.82	\$58	204	1211M	\$70.40	\$81.66	\$88	207
120387	\$132.00	\$153.12	\$165	666	120738	\$64.00	\$74.24	\$80	648	120900	\$64.00	\$74.24	\$80	576	1211MA	\$63.20	\$73.31	\$79	212
120391	\$46.40	\$53.82	\$58	667	120739	\$67.20	\$77.95	\$84	648	1209M	\$64.00	\$74.24	\$80	207	1211MB	\$67.20	\$77.95	\$84	203
120392	\$52.00	\$60.32	\$65	667	120740	\$72.00	\$83.52	\$90	648	1209MA	\$57.60	\$66.82	\$72	212	1211MCM	\$167.20	\$193.95	\$209	217
120393	\$79.20	\$91.87	\$99	667	120741	\$80.00	\$92.80	\$100	648	1209MB	\$60.80	\$70.53	\$76	203	1211MCMR	\$248.00	\$287.68	\$310	219
120394	\$100.00	\$116.00	\$125	667	120742	\$84.00	\$97.44	\$105	648	1209MCM	\$159.20	\$184.67	\$199	217	1211MH	\$70.40	\$81.66	\$88	207
120399	\$148.00	\$171.68	\$185	669	120743	\$95.20	\$110.43	\$119	648	1209MH	\$64.00	\$74.24	\$80	207	1211ML	\$88.00	\$102.08	\$110	209
120403	\$608.00	\$705.28	\$760	647	120744	\$100.00	\$116.00	\$125	648	1209MT	\$54.40	\$63.10	\$68	204	1211MT	\$60.00	\$69.60	\$75	204
120404	\$636.00	\$737.76	\$795	647	120745	\$104.00	\$120.64	\$130	648	120M	\$78.40	\$90.94	\$98	213	1211VM	\$220.00	\$255.20	\$275	352
120405	\$663.20	\$769.31	\$829	647	120746	\$111.20	\$128.99	\$139	648	1210	\$64.00	\$74.24	\$80	205	1212	\$68.00	\$78.88	\$85	205
120406	\$952.00	\$1,104.32	\$1,190	647	120747	\$112.00	\$129.92	\$140	648	121008	\$408.00	\$473.28	\$510	348	12120	\$17,983.20	\$20,860.51	\$22,479	210
120413	\$608.00	\$705.28	\$760	647	120748	\$120.00	\$139.20	\$150	648	121009	\$487.20	\$565.15	\$609	348	12124	\$18,880.00	\$21,900.80	\$23,600	210
120414	\$636.00	\$737.76	\$795	647	120749	\$132.00	\$153.12	\$165	648	121010	\$511.20	\$582.99	\$639	348	1212-4 EXV	\$31.20	\$36.19	\$39	822
120415	\$663.20	\$769.31	\$829	647	120750	\$56.00	\$64.96	\$70	648	121011	\$816.00	\$946.56	\$1,020	348	12128	\$19,824.00	\$22,995.84	\$24,780	210
120416	\$952.00	\$1,104.32	\$1,190	647	120751	\$54.40	\$63.10	\$68	648	121023	\$239.20	\$277.47	\$299	364	1212A	\$60.80	\$70.53	\$76	210
120418	\$148.00	\$171.68	\$185	647	120752	\$57.60	\$66.82	\$72	648	121024	\$184.00	\$213.44	\$230	364	1212B	\$64.00	\$74.24	\$80	203
120419	\$148.00	\$171.68	\$185	647	120753	\$127.20	\$147.55	\$159	648	12104	\$15,535.20	\$18,020.83	\$19,419	210	1212CM	\$159.20	\$184.67	\$199	216
120431	\$55.20	\$64.03	\$69	647	120754	\$172.00	\$199.52	\$215	648	121056	\$423.20	\$490.91	\$529	371	1212CMR	\$239.20	\$277.47	\$299	219
120432	\$63.20	\$73.31	\$79	647	120755	\$54.40	\$63.10	\$68	648	121058	\$16,311.20	\$18,920.99	\$20,389	210	1212EDT2 EXV	\$156.00	\$180.96	\$195	822
120433	\$76.00	\$88.16	\$95	647	120756	\$76.00	\$88.16	\$95	649	12108	\$252.00	\$292.32	\$315	376	1212H	\$68.00	\$78.88	\$85	205
120501	\$408.00	\$473.28	\$510	312	120757	\$1,292.00	\$1,498.72	\$1,615	648	121090	\$292.00	\$338.72	\$365	376	1212L	\$84.00	\$97.44	\$105	209
120503	\$143.20	\$166.11	\$179	313	120761	\$38.40	\$44.54	\$48	531	121091	\$452.00	\$524.32	\$565	376	1212M	\$75.20	\$87.23	\$94	207
120525	\$327.20	\$379.55	\$409	312	120762	\$38.40	\$44.54	\$48	531	121092	\$57.60	\$66.82	\$72	210	1212MA	\$65.60	\$76.10	\$82	212
120526	\$352.00	\$408.32	\$440	312	120763	\$38.40	\$44.54	\$48	531	1210A	\$60.80	\$70.53	\$76	203	1212MB	\$71.20	\$82.59	\$89	203
120527	\$255.20	\$296.03	\$319	313	120764	\$38.40	\$44.54	\$48	531	1210B	\$60.80	\$70.53	\$76	203	1212MCM	\$180.00	\$208.80	\$225	217
120528	\$79.20	\$91.87	\$99	313	120765	\$38.40	\$44.54	\$48	531	1210C	\$151.20	\$175.39	\$189	216	1212MCMR	\$268.00	\$310.88	\$335	219
120530	\$164.00	\$190.24	\$205	654	120766	\$38.40	\$44.54	\$48	531	1210CMR	\$228.00	\$264.48	\$285	219	1212MCMR	\$268.00	\$310.88	\$335	219
120531	\$156.00	\$180.96	\$195	654	120767	\$38.40	\$44.54	\$48	531	1210H	\$64.00	\$74.24	\$80	205	1212MH	\$73.60	\$85.38	\$92	207
120550	\$64.00	\$74.24	\$80	653	120768	\$38.40	\$44.54	\$48	531	1210M	\$68.00	\$78.88	\$85	207	1212ML	\$100.00	\$116.00	\$125	209
120556	\$128.00	\$148.48	\$160	653	120769	\$38.40	\$44.54	\$48	531	1210MA	\$60.80	\$70.53	\$76	212	1212MT	\$62.40	\$72.38	\$78	204
120561	\$148.00	\$171.68	\$185	652	120770	\$38.40	\$44.54	\$48	531	1210MB	\$64.00	\$74.24	\$80	203	1212T	\$57.60	\$66.82	\$72	204
120562	\$151.20	\$175.39	\$189	652	120771	\$38.40	\$44.54	\$48	531	1210MCM	\$159.20	\$184.67	\$199	217	1212V	\$215.20	\$249.63	\$269	352
120563	\$180.00	\$208.80	\$225	652	120772	\$38.40	\$44.54	\$48	531	1210CMR	\$239.20	\$277.47	\$299	219	1212VM	\$223.20	\$258.91	\$279	352
120600	\$62.40	\$72.38	\$78	664	120773	\$38.40	\$44.54	\$48	531	1210MH	\$68.00	\$78.88	\$85	207	1213M	\$84.00	\$97.44	\$105	207
120601	\$108.00	\$125.28	\$135	664	120774	\$38.40	\$44.54	\$48	531	1210ML	\$84.00	\$97.44	\$105	209	1213MA	\$75.20	\$87.23	\$94	212
120602	\$128.00	\$148.48	\$160	664	120775	\$38.40	\$44.54	\$48	531	1210MT	\$57.60	\$66.82	\$72	204	1213MB	\$80.00	\$92.80	\$100	203
120603	\$140.00	\$162.40	\$175	664	120776	\$38.40	\$44.54	\$48	531	1210T	\$54.40	\$63.10	\$68	204	1213MCM	\$188.00	\$218.08	\$235	217
120610	\$135.20	\$156.83	\$169	664	120777	\$38.40	\$44.54	\$48	531	1210V	\$207.20	\$240.35	\$259	352	1213MCMR	\$284.00	\$329.44	\$355	219
120611	\$159.20	\$184.67	\$199	664	120778	\$38.40	\$44.54	\$48	531	1210VM	\$215.20	\$249.63	\$269	352	1213MH	\$84.00	\$97.44	\$105	207
12061X	\$72.80	\$84.45	\$91	280	120780	\$54.40	\$63.10	\$68	532	121100	\$672.00	\$779.52	\$840	365	1213ML	\$104.00	\$120.64	\$130	209
12062	\$31.20	\$36.19	\$39	280	120781	\$55.20	\$64.03	\$69	532	121101	\$799.20	\$927.07	\$999	366	1213MT	\$71.20	\$82.59	\$89	204
120620	\$200.00	\$232.00	\$250	664	120782	\$56.80	\$65.89	\$71	532	121110	\$51.20	\$59.39	\$64	367	1213VM	\$228.00	\$264.48	\$285	352
120621	\$208.00	\$241.28	\$260	664	120783	\$61.60	\$71.46	\$77	532	121111	\$100.00	\$116.00	\$125	367	1214				

CÓDIGO	PRECIO DISTRIBUIDOR	PRECIO DISTRIBUIDOR CON IVA	PRECIO DE LISTA	PÁG.
1214H	\$70,40	\$81,66	\$88	205
1214L	\$86,00	\$102,08	\$110	209
1214M	\$92,00	\$106,72	\$115	207
1214MA	\$84,00	\$97,44	\$105	212
1214MB	\$87,20	\$101,15	\$109	203
1214MCM	\$199,20	\$231,07	\$249	217
1214MCMR	\$296,00	\$343,36	\$370	219
1214MH	\$92,00	\$106,72	\$115	207
1214ML	\$116,00	\$134,56	\$145	209
1214MT	\$79,20	\$91,87	\$99	204
1214T	\$60,00	\$69,60	\$75	204
1214V	\$220,00	\$255,20	\$275	352
1214VM	\$232,00	\$269,12	\$290	352
1215-2 EXL	\$156,00	\$180,96	\$195	822
1215-4 EXL	\$28,00	\$32,48	\$35	822
1215M	\$96,00	\$111,36	\$120	207
1215MA	\$87,20	\$101,15	\$109	212
1215MB	\$92,00	\$106,72	\$115	203
1215MCM	\$228,00	\$264,48	\$285	217
1215MCMR	\$324,00	\$375,84	\$405	219
1215MH	\$96,00	\$111,36	\$120	207
1215ML	\$120,00	\$139,20	\$150	209
1215MT	\$84,00	\$97,44	\$105	204
1215VM	\$252,00	\$292,32	\$315	352
1216	\$84,00	\$97,44	\$105	205
1216A	\$75,20	\$87,23	\$94	210
1216B	\$79,20	\$91,87	\$99	203
1216CM	\$188,00	\$218,08	\$235	216
1216CMR	\$284,00	\$329,44	\$355	219
1216H	\$84,00	\$97,44	\$105	205
1216L	\$104,00	\$120,64	\$130	209
1216M	\$103,20	\$119,71	\$129	207
1216MA	\$92,00	\$106,72	\$115	212
1216MB	\$96,00	\$111,36	\$120	203
1216MCM	\$228,00	\$264,48	\$285	217
1216MH	\$103,20	\$119,71	\$129	207
1216ML	\$128,00	\$148,48	\$160	209
1216MT	\$87,20	\$101,15	\$109	204
1216T	\$71,20	\$82,59	\$89	204
1216V	\$228,00	\$264,48	\$285	352
1217M	\$111,20	\$128,99	\$139	207
1217MA	\$100,00	\$116,00	\$125	212
1217MB	\$104,00	\$120,64	\$130	203
1217MCM	\$240,00	\$278,40	\$300	217
1217MH	\$111,20	\$128,99	\$139	207
1217ML	\$140,00	\$162,40	\$175	209
1217MT	\$95,20	\$110,43	\$119	204
1217VM	\$260,00	\$301,60	\$325	352
1218	\$92,00	\$106,72	\$115	205
1218A	\$84,00	\$97,44	\$105	210
1218B	\$87,20	\$101,15	\$109	203
1218CM	\$199,20	\$231,07	\$249	216
1218CMR	\$296,00	\$343,36	\$370	219
1218H	\$92,00	\$106,72	\$115	205
1218L	\$116,00	\$134,56	\$145	209
1218M	\$116,00	\$134,56	\$145	207
1218MA	\$104,00	\$120,64	\$130	212
1218MB	\$111,20	\$128,99	\$139	203
1218MCM	\$260,00	\$301,60	\$325	217
1218MH	\$116,00	\$134,56	\$145	207
1218ML	\$144,00	\$167,04	\$180	209
1218MT	\$100,00	\$116,00	\$125	204
1218T	\$79,20	\$91,87	\$99	204
1218V	\$232,00	\$269,12	\$290	352
1218VM	\$276,00	\$320,16	\$345	352

CÓDIGO	PRECIO DISTRIBUIDOR	PRECIO DISTRIBUIDOR CON IVA	PRECIO DE LISTA	PÁG.
1219M	\$127,20	\$147,55	\$159	207
1219MA	\$116,00	\$134,56	\$145	212
1219MB	\$120,00	\$139,20	\$150	203
1219MCM	\$287,20	\$333,15	\$359	217
1219MH	\$127,20	\$147,55	\$159	207
1219ML	\$159,20	\$184,67	\$199	209
1219MT	\$108,00	\$125,28	\$135	204
1219VM	\$296,00	\$343,36	\$370	352
1219VMT	\$284,00	\$97,44	\$105	213
122	\$65,60	\$76,10	\$82	211
1220	\$103,20	\$119,71	\$129	205
122090	\$21,60	\$25,06	\$27	915
1220A	\$92,00	\$106,72	\$115	210
1220B	\$96,00	\$111,36	\$120	203
1220CM	\$228,00	\$264,48	\$285	216
1220CMR	\$340,00	\$394,40	\$425	219
1220H	\$103,20	\$119,71	\$129	205
1220L	\$128,00	\$148,48	\$160	209
1220M	\$148,00	\$171,68	\$185	207
1220MA	\$132,00	\$153,12	\$165	212
1220MB	\$144,00	\$167,04	\$180	203
1220MCM	\$319,20	\$370,27	\$399	217
1220ML	\$184,00	\$213,44	\$230	209
1220T	\$87,20	\$101,15	\$109	204
1220V	\$252,00	\$292,32	\$315	352
122100	\$64,80	\$75,17	\$81	474
122101	\$65,60	\$76,10	\$82	474
122102	\$76,00	\$88,16	\$95	474
122103	\$100,00	\$116,00	\$125	474
122104	\$124,00	\$143,84	\$155	474
122105	\$172,00	\$199,52	\$215	474
122106	\$223,20	\$258,91	\$279	474
122110	\$100,00	\$116,00	\$125	474
122115	\$17,60	\$20,42	\$22	474
122120	\$183,20	\$212,51	\$229	474
122121	\$207,20	\$240,35	\$259	474
122122	\$268,00	\$310,88	\$335	474
122123	\$327,20	\$379,55	\$409	474
122124	\$439,20	\$509,47	\$549	474
1221M	\$152,00	\$176,32	\$190	207
1221MA	\$136,00	\$157,76	\$170	212
1221MB	\$151,20	\$175,39	\$189	203
1221MCM	\$348,00	\$403,68	\$435	217
1221ML	\$191,20	\$221,79	\$239	209
1222	\$111,20	\$128,99	\$139	205
122200	\$407,20	\$472,35	\$509	465
122201	\$551,20	\$639,39	\$689	465
122202	\$551,20	\$639,39	\$689	465
122203	\$312,00	\$361,92	\$390	465
122204	\$772,00	\$895,52	\$965	465
122206	\$468,00	\$542,88	\$585	465
1222-1 EXL	\$30,40	\$35,26	\$38	822
122210	\$23,20	\$26,91	\$29	473
122211	\$41,60	\$48,26	\$52	473
122230	\$2,271,20	\$2,634,59	\$2,839	465
122250	\$64,80	\$75,17	\$81	473
122251	\$74,40	\$86,30	\$93	473
122252	\$92,00	\$106,72	\$115	473
122253	\$100,00	\$116,00	\$125	473
122254	\$135,20	\$156,83	\$169	472
122255	\$599,20	\$698,67	\$742	472
122257	\$72,80	\$84,45	\$91	472
122258	\$148,00	\$171,68	\$185	472
122264	\$68,00	\$78,88	\$85	472
122265	\$104,00	\$120,64	\$130	472

CÓDIGO	PRECIO DISTRIBUIDOR	PRECIO DISTRIBUIDOR CON IVA	PRECIO DE LISTA	PÁG.
122268	\$744,00	\$863,04	\$930	471
122269	\$496,00	\$575,36	\$620	471
122270	\$1,092,00	\$1,266,72	\$1,365	470
122271	\$1,020,00	\$1,183,20	\$1,275	470
122275 EXL	\$255,20	\$296,03	\$319	719
122276 EXL	\$431,20	\$500,19	\$530	719
122277 EXL	\$512,00	\$593,92	\$640	719
122280	\$50,40	\$58,46	\$63	473
122281	\$128,00	\$148,48	\$160	473
1222A	\$100,00	\$116,00	\$125	210
1222B	\$104,00	\$120,64	\$130	203
1222CM	\$232,00	\$269,12	\$290	216
1222CMR	\$351,20	\$407,39	\$430	219
1222H	\$111,20	\$128,99	\$139	205
1222L	\$140,00	\$162,40	\$175	209
1222M	\$188,00	\$218,08	\$235	207
1222MA	\$168,00	\$194,88	\$210	212
1222MB	\$180,00	\$208,80	\$225	203
1222MCM	\$368,00	\$426,88	\$460	217
1222T	\$95,20	\$110,43	\$119	204
1222V	\$260,00	\$301,60	\$325	352
1223M	\$199,20	\$231,07	\$249	207
1223MA	\$180,00	\$208,80	\$225	212
1223MB	\$192,00	\$222,72	\$240	203
1224	\$127,20	\$147,55	\$159	205
1224A	\$116,00	\$134,56	\$145	210
1224B	\$120,00	\$139,20	\$150	203
1224CM	\$248,00	\$287,68	\$310	216
1224CMR	\$375,20	\$435,23	\$465	219
1224H	\$127,20	\$147,55	\$159	205
1224L	\$159,20	\$184,67	\$199	209
1224M	\$204,00	\$236,64	\$255	207
1224MA	\$183,20	\$212,51	\$229	212
1224MB	\$192,00	\$222,72	\$240	203
1224MCM	\$399,20	\$463,07	\$499	217
1224T	\$108,00	\$125,28	\$135	204
1225M	\$231,20	\$268,19	\$289	207
1225MA	\$207,20	\$240,35	\$259	212
1225MB	\$220,00	\$255,20	\$275	203
1225MCM	\$484,00	\$561,44	\$605	217
1225V	\$296,00	\$343,36	\$370	352
1226	\$152,00	\$176,32	\$190	205
1226A	\$136,00	\$157,76	\$170	210
1226B	\$144,00	\$167,04	\$180	203
1226CM	\$319,20	\$370,27	\$399	216
1226H	\$152,00	\$176,32	\$190	205
1226L	\$191,20	\$221,79	\$239	209
1226M	\$255,20	\$296,03	\$319	207
1226MA	\$228,00	\$264,48	\$285	212
1226MB	\$232,00	\$277,47	\$299	203
1227M	\$271,20	\$314,59	\$338	207
1227MA	\$244,00	\$283,04	\$305	212
1227MB	\$256,00	\$296,96	\$320	203
1227MCM	\$815,20	\$945,63	\$1,019	217
1228	\$188,00	\$218,08	\$235	205
1228A	\$168,00	\$194,88	\$210	210
1228B	\$180,00	\$208,80	\$225	203
1228CM	\$348,00	\$403,68	\$435	216
1228H	\$188,00	\$218,08	\$235	205
1228L	\$236,00	\$273,76	\$295	209
1228M	\$303,20	\$351,71	\$379	207
1228MA	\$271,20	\$314,59	\$338	212
1228MB	\$287,20	\$333,15	\$359	203
1229M	\$316,00	\$366,56	\$395	207
1229MA	\$284,00	\$329,44	\$355	212

CÓDIGO	PRECIO DISTRIBUIDOR	PRECIO DISTRIBUIDOR CON IVA	PRECIO DE LISTA	PÁG.
1229MB	\$300,00	\$348,00	\$375	203
122M	\$88,00	\$102,08	\$110	213
1230	\$204,00	\$236,64	\$255	205
123022	\$32,00	\$37,12	\$40	730
123023	\$36,80	\$42,69	\$46	730
123032	\$32,80	\$38,05	\$41	730
123033	\$37,60	\$43,62	\$47	730
123034	\$44,80	\$51,97	\$56	730
123035	\$51,20	\$59,39	\$64	730
123036	\$59,20	\$68,67	\$74	730
123081	\$26,40	\$30,62	\$33	731
123082	\$30,40	\$35,26	\$38	731
123083	\$35,20	\$40,83	\$44	731
123092	\$37,60	\$43,62	\$47	731
123093	\$49,60	\$57,54	\$62	731
1230A	\$183,20	\$212,51	\$229	210
1230B	\$192,00	\$222,72	\$240	203
1230CM	\$399,20	\$463,07	\$499	216
1230H	\$204,00	\$236,64	\$255	205
1230L	\$255,20	\$296,03	\$319	209
1230M	\$348,00	\$403,68	\$435	207
1230MA	\$311,20	\$360,99	\$389	212
1230MB	\$328,00	\$380,48	\$410	203
1230MCM	\$1,176,00	\$1,364,16	\$1,470	217
123101	\$26,40	\$30,62	\$33	730
123102	\$30,40	\$35,26	\$38	730
123103	\$35,20	\$40,83	\$44	730
123104	\$41,60	\$48,26	\$52	730
123105	\$48,80	\$56,61	\$61	730
123106				

CÓDIGO	PRECIO DISTRIBUIDOR	PRECIO DISTRIBUIDOR CON IVA	PRECIO DE LISTA	PÁG	CÓDIGO	PRECIO DISTRIBUIDOR	PRECIO DISTRIBUIDOR CON IVA	PRECIO DE LISTA	PÁG	CÓDIGO	PRECIO DISTRIBUIDOR	PRECIO DISTRIBUIDOR CON IVA	PRECIO DE LISTA	PÁG	CÓDIGO	PRECIO DISTRIBUIDOR	PRECIO DISTRIBUIDOR CON IVA	PRECIO DE LISTA	PÁG
1232	\$231.20	\$268.19	\$280	205	123347	\$20.80	\$24.13	\$26	738	123505	\$34.40	\$39.90	\$43	670	123821	\$57.60	\$66.82	\$72	670
123202	\$16.00	\$18.56	\$20	730	123349	\$66.40	\$77.02	\$83	737	123508	\$36.00	\$41.76	\$45	670	123822	\$57.60	\$66.82	\$72	670
123203	\$17.60	\$20.42	\$22	730	123350	\$76.00	\$88.16	\$95	737	123509	\$36.00	\$41.76	\$45	670	123823	\$75.20	\$87.23	\$94	670
123205	\$19.20	\$22.27	\$24	730	123351	\$50.40	\$58.46	\$63	736	123510	\$48.80	\$56.61	\$61	670	123824	\$92.00	\$106.72	\$115	670
123206	\$19.20	\$22.27	\$24	730	123352	\$59.20	\$68.67	\$74	736	123511	\$48.80	\$56.61	\$61	670	123825	\$96.00	\$111.36	\$120	670
123208	\$19.20	\$22.27	\$24	730	123353	\$103.20	\$119.71	\$129	736	123512	\$63.20	\$73.31	\$79	670	123826	\$119.20	\$138.27	\$149	670
123259	\$29.60	\$34.34	\$37	646	123354	\$27.20	\$31.55	\$34	739	123513	\$63.20	\$73.31	\$79	670	123827	\$180.00	\$208.80	\$225	670
123260	\$25.60	\$29.70	\$32	646	123356	\$29.60	\$34.34	\$37	737	123514	\$84.00	\$97.44	\$105	670	123831	\$18.40	\$21.34	\$23	671
123261	\$25.60	\$29.70	\$32	646	123357	\$9.60	\$11.14	\$12	737	123515	\$84.00	\$97.44	\$105	670	123832	\$18.40	\$21.34	\$23	671
123262	\$36.00	\$41.76	\$45	646	123361	\$55.20	\$64.03	\$69	738	123516	\$104.00	\$120.64	\$130	670	123833	\$18.40	\$21.34	\$23	671
123263	\$50.40	\$58.46	\$63	646	123377	\$40.80	\$47.33	\$51	736	123517	\$104.00	\$120.64	\$130	670	123834	\$24.00	\$27.84	\$30	671
123270	\$119.20	\$138.27	\$149	723	123378	\$50.40	\$58.46	\$63	736	123518	\$124.00	\$143.84	\$155	670	123835	\$24.00	\$27.84	\$30	671
123271	\$159.20	\$184.67	\$199	723	123379	\$58.40	\$67.74	\$73	736	123519	\$124.00	\$143.84	\$155	670	123836	\$30.40	\$35.26	\$38	671
123272	\$200.00	\$232.00	\$250	723	123380	\$41.60	\$48.26	\$52	737	1235-2 FV	\$31.20	\$36.19	\$39	822	123837	\$30.40	\$35.26	\$38	671
123273	\$352.00	\$408.32	\$440	723	123381	\$32.80	\$38.05	\$41	737	123520	\$156.00	\$180.96	\$195	670	123838	\$37.60	\$43.62	\$47	671
123274	\$167.20	\$193.95	\$209	723	123382	\$35.20	\$40.83	\$44	737	123521	\$156.00	\$180.96	\$195	670	123839	\$37.60	\$43.62	\$47	671
123275	\$215.20	\$249.63	\$269	723	123383	\$28.80	\$33.41	\$36	737	123522	\$188.00	\$218.08	\$235	670	123840	\$30.40	\$35.26	\$38	671
123276	\$320.00	\$371.20	\$400	723	123384	\$23.20	\$26.91	\$29	737	123523	\$188.00	\$218.08	\$235	670	123860	\$55.20	\$64.03	\$69	670
123278	\$36.00	\$41.76	\$45	646	123385	\$17.60	\$20.42	\$22	737	123528	\$428.00	\$496.48	\$535	670	123861	\$57.60	\$66.82	\$72	670
123279	\$18.40	\$21.34	\$23	646	123386	\$19.20	\$22.27	\$24	737	123554	\$108.00	\$125.28	\$135	670	123862	\$57.60	\$66.82	\$72	670
123281	\$56.00	\$64.96	\$70	582	123387	\$13.60	\$15.78	\$17	737	123558	\$128.00	\$148.48	\$160	670	123863	\$75.20	\$87.23	\$94	670
123282	\$103.20	\$119.71	\$129	582	123388	\$20.80	\$24.13	\$26	737	123560	\$160.00	\$185.60	\$200	670	123864	\$92.00	\$106.72	\$115	670
123297	\$47.20	\$54.75	\$59	738	123389	\$27.20	\$31.55	\$34	737	123562	\$204.00	\$236.64	\$255	670	123865	\$119.20	\$138.27	\$149	670
123298	\$24.00	\$27.84	\$30	738	123390	\$6.80	\$7.89	\$8.50	737	123564	\$271.20	\$314.59	\$339	670	123880	\$55.20	\$64.03	\$69	671
123299	\$15.20	\$17.63	\$19	738	123391	\$11.20	\$12.99	\$14	737	123566	\$343.20	\$398.11	\$429	670	123881	\$60.00	\$69.60	\$75	671
1232A	\$208.00	\$241.28	\$260	210	123392	\$47.20	\$54.75	\$59	737	123570	\$471.20	\$546.59	\$589	670	123882	\$100.00	\$116.00	\$125	671
1232B	\$220.00	\$255.20	\$275	203	123393	\$55.20	\$64.03	\$69	737	123572	\$636.00	\$737.76	\$795	670	123883	\$152.00	\$176.32	\$190	671
1232CM	\$484.00	\$561.44	\$605	216	123394	\$59.20	\$68.67	\$74	737	1236	\$316.00	\$366.56	\$395	205	123884	\$200.00	\$232.00	\$250	671
1232H	\$231.20	\$268.19	\$289	205	123395	\$68.00	\$78.88	\$85	738	123600	\$151.20	\$175.39	\$189	670	1238A	\$336.00	\$389.76	\$420	210
1232L	\$288.00	\$334.08	\$360	209	123396	\$24.00	\$27.84	\$30	737	123601	\$175.20	\$203.23	\$219	670	1238B	\$356.00	\$412.96	\$445	203
1232M	\$392.00	\$454.72	\$490	207	123397	\$38.40	\$44.54	\$48	737	123602	\$196.00	\$227.36	\$245	670	1238M	\$872.00	\$1,011.52	\$1,090	207
1232MA	\$352.00	\$408.32	\$440	212	123398	\$47.20	\$54.75	\$59	737	123603	\$292.00	\$338.72	\$365	670	1238MA	\$788.00	\$914.08	\$985	212
1232MCM	\$1,236.00	\$1,433.76	\$1,545	217	123399	\$55.20	\$64.03	\$69	738	123604	\$484.00	\$561.44	\$605	670	123900	\$64.00	\$74.24	\$80	671
123310	\$5.10	\$5.92	\$6.40	736	1233M	\$604.00	\$700.64	\$755	207	123605	\$847.20	\$982.75	\$1,059	670	123901	\$68.00	\$78.88	\$85	671
123311	\$7.30	\$8.47	\$9.10	736	1233MA	\$543.20	\$630.11	\$679	212	123606	\$1,447.20	\$1,678.75	\$1,809	670	123902	\$92.00	\$106.72	\$115	671
123312	\$8.80	\$10.21	\$11	736	1234	\$271.20	\$314.59	\$339	205	123607	\$2,012.00	\$2,333.92	\$2,515	670	123903	\$184.00	\$213.44	\$230	671
123313	\$12.00	\$13.92	\$15	736	123408	\$151.20	\$175.39	\$189	376	1236A	\$284.00	\$329.44	\$355	210	123904	\$41.60	\$48.26	\$52	671
123314	\$14.40	\$16.70	\$18	736	123412	\$151.20	\$175.39	\$189	376	1236B	\$300.00	\$348.00	\$375	203	123905	\$50.40	\$58.46	\$63	671
123315	\$19.20	\$22.27	\$24	736	123416	\$151.20	\$175.39	\$189	376	1236CM	\$948.00	\$1,089.68	\$1,185	216	123906	\$84.00	\$97.44	\$105	671
123316	\$30.40	\$35.26	\$38	736	123460	\$55.20	\$64.03	\$69	662	1236M	\$732.00	\$849.12	\$915	207	123910	\$100.00	\$116.00	\$125	376
123317	\$41.60	\$48.26	\$52	736	123461	\$55.20	\$64.03	\$69	663	1236MA	\$660.00	\$765.60	\$825	212	123911	\$152.00	\$176.32	\$190	376
123318	\$49.60	\$57.54	\$62	736	123462	\$55.20	\$64.03	\$69	662	1236MB	\$695.20	\$806.43	\$869	203	123M	\$100.00	\$116.00	\$125	213
123320	\$17.60	\$20.42	\$22	657	123463	\$95.20	\$110.43	\$119	662	1236MCM	\$2,028.00	\$2,352.48	\$2,535	217	124	\$72.00	\$83.52	\$90	211
123321	\$35.20	\$40.83	\$44	657	123464	\$151.20	\$175.39	\$189	663	123701	\$636.00	\$737.76	\$795	670	1240	\$392.00	\$454.72	\$490	205
123322	\$55.20	\$64.03	\$69	657	123465	\$151.20	\$175.39	\$189	662	123702	\$1,072.00	\$1,243.52	\$1,340	670	1240A	\$352.00	\$408.32	\$440	210
123323	\$34.40	\$39.90	\$43	657	123466	\$151.20	\$175.39	\$189	662	123707	\$780.00	\$904.80	\$975	207	1240B	\$372.00	\$431.52	\$465	203
123324	\$42.40	\$49.18	\$53	657	123467	\$215.20	\$249.63	\$269	663	1237M	\$700.00	\$812.00	\$875	212	1240CM	\$1,176.00	\$1,364.16	\$1,470	216
123325	\$10.40	\$12.06	\$13	657	123468	\$215.20	\$249.63	\$269	662	1237MA	\$700.00	\$812.00	\$875	212	124128	\$18.40	\$21.34	\$23	933
123326	\$22.40	\$25.98	\$28	657	123469	\$215.20	\$249.63	\$269	662	1238	\$375.20	\$435.23	\$469	205	124129	\$19.20	\$22.27	\$24	933
123327	\$36.00	\$41.76	\$45	657	123470	\$48.80	\$56.61	\$61	663	123802	\$18.40	\$21.34	\$23	671	124130	\$21.60	\$25.06	\$27	933
123328	\$34.40	\$39.90	\$43	660	123471	\$48.80	\$56.61	\$61	662	123804	\$18.40	\$21.34	\$23	671	124132	\$28.80	\$33.41	\$36	933
123330	\$10.40	\$12.06	\$13	660	123472	\$48.80	\$56.61	\$61	662	123805	\$24.00	\$27.84	\$30	671	124133	\$31.20	\$36.19	\$39	933
123331	\$22.40	\$25.98	\$28	660	123473	\$1,511.20	\$1,752.99	\$1,889	716	123806	\$24.00	\$27.84	\$30	671	124134	\$32.80	\$38.05	\$41	933
123332	\$36.00	\$41.76	\$45	660	123474	\$2,063.20	\$2,393.31	\$2,579	716	123807	\$30.40	\$35.26	\$38	671	124189	\$199.20	\$231.07	\$249	108
123333	\$24.00	\$27.84	\$30	657	123475	\$2,596.00	\$3,011.36	\$3,245	716	123808	\$30.40	\$35.26	\$38	671	124190	\$175.20	\$203.23	\$219	108
123335	\$24.00	\$27.84	\$30	660	123476	\$3,264.00	\$3,786.24	\$4,080	716	123809	\$32.00	\$37.12	\$40	671	124191	\$308.00	\$357.28	\$385	108
123337	\$52.80	\$61.25	\$66	657	1234A	\$244.00	\$283.04	\$305	210	123810	\$37.60	\$43.62	\$47	671	1241M	\$1,080.00	\$1,252.80	\$1,350	207
123339	\$60.80	\$70.53	\$76	657	1234B	\$256.00	\$296.96	\$320	203	123811	\$56.80	\$65.89	\$71	671	1241MA	\$967.20	\$1,121.95	\$1,209	212
123340	\$32.00	\$37.12	\$40	737	1234CM	\$815.20	\$945.63	\$1,019	216	123813	\$72.80	\$84.45	\$91	671	1242	\$604.00	\$700.64	\$755	205
123341	\$34.40	\$39.90	\$43	737	1234M	\$676.00	\$784.16	\$845	207	123815	\$18.40	\$21.34	\$23	671	1242A	\$543.20	\$630.11	\$679	210
123342	\$36.00	\$41.76	\$45	737	1234MA	\$608.00	\$705.28	\$760	212	123816	\$32.00	\$37.12	\$40	671	1242B	\$572.00	\$663.52	\$715	203
123343	\$16.80	\$19.49	\$21	737	1234MCM	\$1,980.00	\$2,296.80	\$2,475	217	123817	\$37.60	\$43.62	\$47	671	1242CM	\$1,812.00			

CÓDIGO	PRECIO DISTRIBUIDOR	PRECIO DISTRIBUIDOR CON IVA	PRECIO DE LISTA	PÁG	CÓDIGO	PRECIO DISTRIBUIDOR	PRECIO DISTRIBUIDOR CON IVA	PRECIO DE LISTA	PÁG	CÓDIGO	PRECIO DISTRIBUIDOR	PRECIO DISTRIBUIDOR CON IVA	PRECIO DE LISTA	PÁG	CÓDIGO	PRECIO DISTRIBUIDOR	PRECIO DISTRIBUIDOR CON IVA	PRECIO DE LISTA	PÁG
124400	\$300.00	\$348.00	\$375	106	126116	\$96.00	\$111.36	\$120	927	128050	\$38.40	\$44.54	\$48	671	130089	\$212.00	\$245.92	\$265	695
124401	\$324.00	\$375.84	\$405	106	126121	\$4,687.20	\$5,437.15	\$5,859	474	128053	\$54.40	\$63.10	\$68	671	130225	\$252.00	\$292.32	\$315	681
124403	\$228.00	\$264.48	\$285	106	126134	\$4,104.00	\$4,760.64	\$5,130	170	128054	\$62.40	\$72.38	\$78	671	130226	\$148.00	\$171.68	\$185	693
124408	\$207.20	\$240.35	\$259	765	126136	\$8,144.00	\$9,447.04	\$10,180	170	128060	\$21.60	\$25.06	\$27	671	130227	\$151.20	\$175.39	\$189	693
1244A	\$592.00	\$686.72	\$740	210	126140	\$9,252.00	\$10,732.32	\$11,565	436	1280M	\$11,836.00	\$13,729.76	\$14,795	212	130229	\$124.00	\$143.84	\$155	692
1244CM	\$1,980.00	\$2,296.80	\$2,475	216	126246	\$1,632.00	\$1,893.12	\$2,040	932	1282	\$6,564.00	\$7,614.24	\$8,205	210	130230	\$34.40	\$39.90	\$43	697
1246	\$780.00	\$904.80	\$975	205	126287	\$92.00	\$106.72	\$115	928	128200	\$24.00	\$27.84	\$30	659	130231	\$34.40	\$39.90	\$43	697
1246A	\$703.20	\$815.71	\$879	210	1264	\$1,695.20	\$1,966.43	\$2,119	205	128201	\$46.40	\$53.82	\$58	659	130232	\$34.40	\$39.90	\$43	697
1246B	\$740.00	\$853.40	\$925	203	126443	\$847.20	\$982.75	\$1,059	759	128203	\$8.80	\$10.21	\$11	657	130233	\$34.40	\$39.90	\$43	697
1246CM	\$2,028.00	\$2,352.48	\$2,535	216	126445	\$1,039.20	\$1,205.47	\$1,299	772	1284	\$7,876.00	\$9,136.16	\$9,845	210	130239	\$132.00	\$153.12	\$165	697
1246M	\$1,296.00	\$1,503.36	\$1,620	207	126446	\$420.00	\$487.20	\$525	814	1286	\$8,348.00	\$9,683.68	\$10,435	210	130255	\$111.20	\$128.99	\$139	697
1246MA	\$1,167.20	\$1,353.95	\$1,459	212	126447	Precio vigente en el BIP			816	1288	\$8,767.20	\$10,169.95	\$10,959	210	130259	\$16.00	\$18.56	\$20	687
1248	\$872.00	\$1,011.52	\$1,090	205	126448	\$1,048.00	\$1,215.68	\$1,310	468	128M	\$172.00	\$199.52	\$215	213	130260	\$16.80	\$19.49	\$21	687
1248A	\$788.00	\$914.08	\$985	210	126449	\$1,004.00	\$1,164.64	\$1,255	469	1290	\$9,644.00	\$11,187.04	\$12,055	210	130261	\$20.00	\$23.20	\$25	687
1248B	\$831.20	\$964.19	\$1,039	203	1264A	\$1,527.20	\$1,771.55	\$1,909	210	129013	\$36.00	\$41.76	\$45	528	130262	\$22.40	\$25.96	\$28	687
1248M	\$104.00	\$120.64	\$130	213	1264B	\$1,612.00	\$1,869.92	\$2,015	203	129021	\$40.80	\$47.33	\$51	528	130263	\$100.00	\$116.00	\$125	687
1250	\$1,052.00	\$1,220.32	\$1,315	205	126524	\$1,772.00	\$2,055.52	\$2,215	932	129040	\$140.00	\$162.40	\$175	528	130264	\$100.00	\$116.00	\$125	687
125010	\$156.00	\$180.96	\$195	87	1265M	\$6,564.00	\$7,614.24	\$8,205	212	1292	\$10,607.20	\$12,304.35	\$13,259	210	130265	\$100.00	\$116.00	\$125	687
125011	\$311.20	\$360.99	\$389	87	1266	\$3,511.20	\$4,072.99	\$4,389	210	1294	\$11,136.00	\$12,917.76	\$13,920	210	130266	\$25.60	\$29.70	\$32	687
1250-2 CAVL	\$29.60	\$34.34	\$37	822	1268	\$3,544.00	\$4,111.04	\$4,430	210	1296	\$12,252.00	\$14,212.32	\$15,315	210	130267	\$100.00	\$116.00	\$125	687
125070	\$560.00	\$649.60	\$700	86	126M	\$132.00	\$153.12	\$165	213	1298	\$12,864.00	\$14,922.24	\$16,080	210	130270	\$1,504.00	\$1,744.64	\$1,880	692
125071	\$103.20	\$119.71	\$129	87	1270	\$3,580.00	\$4,152.80	\$4,475	210	1299	\$13,508.00	\$15,669.28	\$16,885	210	130271	\$2,332.00	\$2,705.12	\$2,915	692
125073	\$216.00	\$250.56	\$270	87	1270-10M	\$140.00	\$162.40	\$175	214	129M	\$188.00	\$218.08	\$235	213	130280 CAVL	\$247.20	\$286.75	\$309	705
125074	\$343.20	\$398.11	\$429	87	1270-11M	\$144.00	\$167.04	\$180	214	12CA	\$127.20	\$147.55	\$159	878	130281 CAVL	\$672.00	\$793.52	\$840	705
1250A	\$948.00	\$1,099.68	\$1,185	210	1270-12	\$140.00	\$162.40	\$175	214	12CAP CAVL	\$295.20	\$342.43	\$368	880	130282 CAVL	\$1,012.00	\$1,173.92	\$1,265	705
1250M	\$1,695.20	\$1,966.43	\$2,119	207	1270-12M	\$156.00	\$180.96	\$195	214	12CB	\$428.00	\$496.48	\$535	895	130283 CAVL	\$3,727.20	\$4,323.55	\$4,659	705
1250MA	\$1,520.00	\$1,763.20	\$1,900	212	1270-13M	\$172.00	\$199.52	\$215	214	12CD	\$1,864.00	\$2,162.24	\$2,330	904	130295 CAVL	\$332.00	\$385.12	\$415	705
125100	\$3,944.00	\$4,575.04	\$4,930	104	1270-14	\$144.00	\$167.04	\$180	214	12CE	\$215.20	\$249.63	\$269	906	130296 CAVL	\$1,468.00	\$1,702.88	\$1,835	705
125103	\$1,452.00	\$1,684.32	\$1,815	84	1270-14M	\$191.20	\$221.79	\$239	214	12CL	\$464.00	\$538.24	\$580	905	130297 CAVL	\$1,828.00	\$2,120.48	\$2,285	705
125104	\$1,432.00	\$1,661.12	\$1,790	84	1270-15M	\$200.00	\$232.00	\$250	214	12CN	\$95.20	\$110.43	\$119	878	130298	\$340.00	\$340.00	\$425	699
125105	\$2,160.00	\$2,505.60	\$2,700	84	1270-16	\$172.00	\$199.52	\$215	214	12CP	\$447.20	\$518.75	\$559	911	130299	\$607.20	\$607.20	\$759	699
125106	\$5,096.00	\$5,911.36	\$6,370	104	1270-16M	\$212.00	\$245.92	\$265	214	12CS CAVL	\$216.00	\$250.56	\$270	902	130312	\$375.20	\$435.23	\$469	701
125107	\$956.00	\$1,108.96	\$1,195	81	1270-17M	\$228.00	\$264.48	\$285	214	12CS2 CAVL	\$140.00	\$162.40	\$175	903	130314	\$332.00	\$385.12	\$415	701
125108	\$1,572.00	\$1,823.52	\$1,965	89	1270-18	\$191.20	\$221.79	\$239	214	12GA	\$772.00	\$895.52	\$965	909	130315	\$280.00	\$324.80	\$350	701
125109	\$2,400.00	\$2,784.00	\$3,000	104	1270-18M	\$244.00	\$283.04	\$305	214	12GP	\$92.00	\$106.72	\$115	860	130316	\$252.00	\$292.32	\$315	701
125110	\$4,120.00	\$4,779.20	\$5,150	84	1270-19M	\$260.00	\$301.60	\$325	214	12MA	\$287.20	\$333.15	\$359	891	130317	\$116.00	\$134.56	\$145	700
125111	\$1,039.20	\$1,205.47	\$1,299	81	1270-20	\$212.00	\$245.92	\$265	214	12MAP CAVL	\$244.00	\$283.04	\$305	892	130318	\$140.00	\$162.40	\$175	700
125113	\$7,280.00	\$8,444.80	\$9,100	104	1270-22	\$228.00	\$264.48	\$285	214	12MF12M	\$6,375.20	\$7,395.23	\$7,969	218	130319	\$143.20	\$166.11	\$179	700
125114	\$6,260.00	\$7,261.60	\$7,825	104	1270-24	\$260.00	\$301.60	\$325	214	12MF7	\$2,072.00	\$2,403.52	\$2,590	215	130320	\$84.00	\$97.44	\$105	700
125115	\$4,000.00	\$4,640.00	\$5,000	104	1270HF	\$1,276.00	\$1,480.16	\$1,595	214	12MF7M	\$2,072.00	\$2,403.52	\$2,590	215	130321	\$100.00	\$116.00	\$125	700
1251M	\$2,064.00	\$2,394.24	\$2,580	207	1270HMF	\$1,847.20	\$2,142.75	\$2,309	214	12MFB	\$4,248.00	\$4,927.68	\$5,310	218	130322	\$103.20	\$119.71	\$129	700
1251MA	\$1,852.00	\$2,148.32	\$2,315	212	1270M	\$8,767.20	\$10,169.95	\$10,959	212	12MR7	\$1,831.20	\$2,124.19	\$2,289	215	130323	\$32.80	\$38.05	\$41	700
1252	\$1,080.00	\$1,252.80	\$1,350	205	127116	\$3,031.20	\$3,516.19	\$3,789	917	12MR7M	\$1,831.20	\$2,124.19	\$2,289	215	130324	\$56.80	\$65.89	\$71	700
1252A	\$972.00	\$1,127.52	\$1,215	210	127117	\$391.20	\$453.79	\$489	917	12MS7	\$1,376.00	\$1,596.16	\$1,720	215	130325	\$59.20	\$68.67	\$74	700
1252B	\$1,024.00	\$1,187.84	\$1,280	203	127193	\$300.00	\$348.00	\$375	915	12MS7M	\$1,376.00	\$1,596.16	\$1,720	215	130326	\$73.60	\$85.38	\$92	701
1254	\$1,143.20	\$1,326.11	\$1,429	205	127194	\$30.40	\$35.26	\$38	916	12PE	\$91.20	\$27.84	\$30	865	130327	\$124.00	\$143.84	\$155	701
125411	\$2,068.00	\$2,398.88	\$2,585	35	127195	\$23.20	\$26.91	\$29	915	12PO	\$191.20	\$221.79	\$239	897	130329	\$132.00	\$153.12	\$165	701
125412	\$3,664.00	\$4,250.24	\$4,580	45	1272	\$3,892.00	\$4,514.72	\$4,865	210	12POP CAVL	\$136.00	\$157.76	\$170	898	130330	\$159.20	\$184.67	\$199	701
1254A	\$1,028.00	\$1,192.48	\$1,285	210	1274	\$4,184.00	\$4,853.44	\$5,230	210	12S	\$136.00	\$157.76	\$170	339	130332	\$29.60	\$34.34	\$37	700
1254B	\$1,087.20	\$1,261.15	\$1,359	203	1275M	\$10,344.00	\$11,999.04	\$12,930	212	12SP	\$151.20	\$175.39	\$189	339	130333	\$41.60	\$48.26	\$52	699
1255M	\$3,580.00	\$4,152.80	\$4,475	212	1276	\$4,228.00	\$4,904.48	\$5,285	210	130	\$116.00	\$134.56	\$145	211	130334	\$140.00	\$162.40	\$175	699
1256	\$1,256.00	\$1,456.96	\$1,570	205	1278	\$4,544.00	\$5,271.04	\$5,680	210	130008	\$383.20	\$444.51	\$479	722	130335	\$37.60	\$43.62	\$47	702
1256A	\$1,132.00	\$1,313.12	\$1,415	210	127M	\$148.00	\$171.68	\$185	213	130010	\$471.20	\$546.59	\$589	722	130336	\$58.40	\$67.74	\$73	702
1256B	\$1,191.20	\$1,381.79	\$1,489	203	128	\$100.00	\$116.00	\$125	211	130038	\$276.00	\$320.16	\$345	712	130337	\$72.00	\$83.52	\$90	702
1258	\$1,296.00	\$1,503.36	\$1,620	205	1280	\$4,863.20	\$5,641.31	\$6,079	210	130039	\$308.00	\$357.28	\$385	712	130338	\$75.20	\$87.23	\$94	702
1258A	\$1,167.20	\$1,353.95	\$1,459	210	128002	\$60.00	\$69.60	\$75	673	130050	\$100.00	\$116.00	\$125	695	130340	\$88.00	\$102.08	\$110	703
1258B	\$1,232.00	\$1,429.12	\$1,540	203	128004	\$84.00	\$97.44	\$105	673	130051	\$103.20	\$119.71	\$129	695	130341	\$87.20	\$101.15	\$109	703
125M	\$120.00	\$139.20	\$150	213	128005	\$84.00	\$97.44	\$105	673	130052	\$108.00	\$125.28	\$135	695	130342	\$80.00	\$92.80	\$100	703
126	\$87.20	\$101.15	\$109	211	128006	\$100.00	\$11												

CÓDIGO	PRECIO DISTRIBUIDOR	PRECIO DISTRIBUIDOR CON IVA	PRECIO DE LISTA	PÁG	CÓDIGO	PRECIO DISTRIBUIDOR	PRECIO DISTRIBUIDOR CON IVA	PRECIO DE LISTA	PÁG	CÓDIGO	PRECIO DISTRIBUIDOR	PRECIO DISTRIBUIDOR CON IVA	PRECIO DE LISTA	PÁG	CÓDIGO	PRECIO DISTRIBUIDOR	PRECIO DISTRIBUIDOR CON IVA	PRECIO DE LISTA	PÁG
130362	\$524,00	\$607,84	\$655	704	130554	\$520,00	\$603,20	\$650	696	130803	\$340,00	\$394,40	\$425	687	136010	\$220,00	\$255,20	\$275	453
130363	\$92,00	\$1,104,32	\$1,190	704	130561	\$140,00	\$162,40	\$175	476	130804	\$212,00	\$245,92	\$265	687	136011	\$228,00	\$264,48	\$285	453
130370	\$28,00	\$32,48	\$35	702	130562	\$68,00	\$78,88	\$85	476	1308FV	\$240,00	\$278,40	\$300	338	136012	\$268,00	\$310,88	\$335	453
130371	\$30,40	\$35,26	\$38	702	130567	\$8,80	\$10,21	\$11	718	1308P	\$240,00	\$278,40	\$300	338	136013	\$200,00	\$232,00	\$250	453
130372	\$56,80	\$65,89	\$71	702	130568	\$17,60	\$20,42	\$22	718	1308PN	\$135,20	\$156,83	\$169	338	136014	\$55,20	\$64,03	\$69	453
130373	\$59,20	\$68,67	\$74	702	130569	\$108,00	\$125,28	\$135	476	130M	\$196,00	\$227,36	\$245	213	136029	\$111,20	\$128,99	\$139	796
130374	\$60,00	\$69,60	\$75	702	130570	\$20,00	\$23,20	\$25	476	131000 CXL	\$4,184,00	\$4,853,44	\$5,230	352	136034	\$436,00	\$505,76	\$545	791
130375	\$7,20	\$8,35	\$9	702	130575	\$20,00	\$23,20	\$25	476	1312FV	\$271,20	\$314,59	\$339	338	136035	\$512,00	\$593,92	\$640	817
130376	\$9,60	\$11,14	\$12	702	13058	\$10,40	\$12,06	\$13	282	1312P	\$271,20	\$314,59	\$339	338	136037	\$75,20	\$87,23	\$94	791
130377	\$9,60	\$11,14	\$12	702	130585	\$44,80	\$51,97	\$56	679	1312PN	\$160,00	\$185,60	\$200	338	136040	Precio vigente en el BIP			816
130378	\$11,20	\$12,99	\$14	702	130587	\$80,00	\$92,80	\$100	679	1316A	\$439,20	\$509,47	\$549	338	136041	Precio vigente en el BIP			816
130379	\$10,40	\$12,06	\$13	702	13058X	\$38,40	\$44,54	\$48	282	1316FV	\$292,00	\$338,72	\$365	338	136042	Precio vigente en el BIP			816
130380	\$10,40	\$12,06	\$13	702	130590	\$73,60	\$85,38	\$92	679	1316HD	\$808,00	\$937,28	\$1,010	338	136043	Precio vigente en el BIP			816
130381	\$12,80	\$14,85	\$16	702	130592	\$61,60	\$71,46	\$77	679	1316P	\$292,00	\$338,72	\$365	338	136044	Precio vigente en el BIP			816
130382	\$27,20	\$31,55	\$34	702	130594	\$92,00	\$106,72	\$115	678	1316PN	\$176,00	\$204,16	\$220	338	136045	Precio vigente en el BIP			816
130383	\$24,00	\$27,84	\$30	702	130595	\$100,00	\$116,00	\$125	678	132	\$132,00	\$153,12	\$165	211	136046	Precio vigente en el BIP			816
130384	\$6,00	\$6,96	\$7,50	702	130596	\$88,00	\$102,08	\$110	679	132050	\$68,00	\$78,88	\$85	679	136047	Precio vigente en el BIP			816
130400	\$26,40	\$30,62	\$33	699	130597	\$180,00	\$208,80	\$225	678	132051	\$88,00	\$102,08	\$110	679	136048	Precio vigente en el BIP			816
130402	\$692,00	\$692,00	\$865	698	130598	\$100,00	\$116,00	\$125	679	132052	\$65,60	\$76,10	\$82	679	136049	Precio vigente en el BIP			816
130403	\$856,00	\$856,00	\$1,070	698	130600 CXL	\$159,20	\$184,67	\$199	721	132053	\$84,00	\$97,44	\$105	679	136050	Precio vigente en el BIP			816
130404	\$656,00	\$656,00	\$820	698	130601 CXL	\$159,20	\$184,67	\$199	721	1320HD	\$863,20	\$1,001,31	\$1,079	338	136051	Precio vigente en el BIP			816
130405	\$75,20	\$75,20	\$469	698	130602 CXL	\$159,20	\$184,67	\$199	721	1324AF	\$700,00	\$812,00	\$875	338	136052	Precio vigente en el BIP			816
130406	\$484,00	\$484,00	\$605	698	130603 CXL	\$159,20	\$184,67	\$199	721	1324E	\$212,00	\$245,92	\$265	338	136053	Precio vigente en el BIP			816
130407	\$687,20	\$687,20	\$859	698	130604 CXL	\$207,20	\$240,35	\$259	721	1324FV	\$324,00	\$375,84	\$405	338	136070	\$16,80	\$19,49	\$21	818
130408	\$80,00	\$92,80	\$100	699	130605 CXL	\$175,20	\$203,23	\$219	720	1324FVS	\$292,00	\$338,72	\$365	338	136071	\$23,20	\$26,91	\$29	818
130409	\$88,00	\$102,08	\$110	699	130606 CXL	\$175,20	\$203,23	\$219	720	1324HD	\$911,20	\$1,056,99	\$1,139	338	136074	\$18,40	\$21,34	\$23	818
130411 PVL	\$33,60	\$38,98	\$42	717	130607 CXL	\$175,20	\$203,23	\$219	720	1324P	\$324,00	\$375,84	\$405	338	136076	\$46,40	\$53,82	\$58	818
130412 PVL	\$36,00	\$41,76	\$45	717	130620 CXL	\$167,20	\$193,95	\$209	721	1324PN	\$204,00	\$236,64	\$255	338	136077	\$24,00	\$27,84	\$30	818
130413 PVL	\$38,40	\$44,54	\$48	717	130621 CXL	\$167,20	\$193,95	\$209	721	1326DB	\$1,444,00	\$1,675,04	\$1,805	339	136092	\$160,00	\$185,60	\$200	788
130414 PVL	\$44,00	\$51,04	\$55	717	130622 CXL	\$167,20	\$193,95	\$209	721	132M	\$216,00	\$250,56	\$270	213	136094	\$183,20	\$212,51	\$229	817
130415 PVL	\$48,00	\$55,68	\$60	717	130623 CXL	\$167,20	\$193,95	\$209	721	1322E	\$247,20	\$286,75	\$309	338	136095	\$244,00	\$283,04	\$305	817
130416 PVL	\$52,00	\$60,32	\$65	717	130624 CXL	\$216,00	\$250,56	\$270	721	1332FV	\$376,00	\$436,16	\$470	338	136096	\$204,00	\$236,64	\$255	817
130417 PVL	\$50,40	\$58,46	\$63	717	130625 CXL	\$232,00	\$269,12	\$290	720	1332FVS	\$340,00	\$394,40	\$425	338	136097	\$295,20	\$342,43	\$369	817
130418 PVL	\$36,00	\$41,76	\$45	717	130626 CXL	\$183,20	\$212,51	\$229	720	1332HD	\$991,20	\$1,149,79	\$1,239	338	136107	\$135,20	\$156,83	\$169	796
130419 PVL	\$38,40	\$44,54	\$48	717	130627 CXL	\$183,20	\$212,51	\$229	720	1332P	\$376,00	\$436,16	\$470	338	136108	\$236,00	\$273,76	\$295	796
130420 PVL	\$44,00	\$51,04	\$55	717	130628 CXL	\$183,20	\$212,51	\$229	720	1332PN	\$236,00	\$273,76	\$295	338	136119	\$420,00	\$487,20	\$525	802
130494	\$60,80	\$70,53	\$76	689	130630	\$79,20	\$91,87	\$99	722	1336DB	\$1,520,00	\$1,763,20	\$1,900	339	136140	Precio vigente en el BIP			816
130495 PVL	\$52,80	\$61,25	\$66	689	130631 CXL	\$79,20	\$91,87	\$99	722	134	\$164,00	\$190,24	\$205	211	136141	Precio vigente en el BIP			816
130496 PVL	\$53,60	\$62,18	\$67	689	130650	\$160,00	\$185,60	\$200	680	134000	\$15,20	\$17,63	\$19	447	136142	Precio vigente en el BIP			816
130497 PVL	\$62,40	\$72,38	\$78	689	130651	\$175,20	\$203,23	\$219	680	134001	\$23,20	\$26,91	\$29	447	136143	Precio vigente en el BIP			816
130498 PVL	\$48,80	\$56,61	\$61	689	130653	\$284,00	\$329,44	\$355	680	134002	\$74,40	\$86,30	\$93	447	136144	Precio vigente en el BIP			816
130499 PVL	\$48,80	\$56,61	\$61	689	130654	\$288,00	\$334,08	\$360	680	134005	\$92,00	\$106,72	\$115	447	136145	Precio vigente en el BIP			816
130500 PVL	\$59,20	\$68,67	\$74	689	130656	\$152,00	\$176,32	\$190	680	134007	\$40,00	\$46,40	\$50	427	136146	Precio vigente en el BIP			816
130501 PVL	\$64,80	\$75,17	\$81	689	130657	\$152,00	\$176,32	\$190	680	134008	\$100,00	\$116,00	\$125	427	136148	Precio vigente en el BIP			816
130502 PVL	\$69,60	\$80,74	\$87	689	130670	\$248,00	\$287,68	\$310	678	134009	\$41,60	\$48,26	\$52	414	136149	Precio vigente en el BIP			816
130503 PVL	\$58,40	\$67,74	\$73	689	130671	\$256,00	\$296,96	\$320	678	134010	\$58,40	\$67,74	\$73	448	136150	Precio vigente en el BIP			816
130504 PVL	\$62,40	\$72,38	\$78	689	130672	\$256,00	\$296,96	\$320	678	134011	\$65,60	\$76,10	\$82	448	136151	Precio vigente en el BIP			816
130505 PVL	\$63,20	\$73,31	\$79	689	130673	\$271,20	\$314,59	\$339	678	134013	\$327,20	\$379,55	\$409	448	136152	Precio vigente en el BIP			816
130506 PVL	\$64,80	\$75,17	\$81	689	130674	\$271,20	\$314,59	\$339	678	1340FV	\$408,00	\$473,28	\$510	338	136153	Precio vigente en el BIP			816
130507 PVL	\$66,40	\$77,02	\$83	689	130676	\$335,20	\$388,83	\$419	678	1340P	\$408,00	\$473,28	\$510	338	136155	Precio vigente en el BIP			816
130508 PVL	\$68,80	\$79,81	\$86	689	130680 CXL	\$167,20	\$193,95	\$209	720	1340PN	\$256,00	\$296,96	\$320	338	136156	Precio vigente en el BIP			816
130511 PVL	\$60,00	\$69,60	\$75	689	130681 CXL	\$167,20	\$193,95	\$209	720	1344DB	\$1,748,00	\$2,027,68	\$2,185	339	136157	Precio vigente en el BIP			816
130512 PVL	\$64,00	\$74,24	\$80	689	130682 CXL	\$167,20	\$193,95	\$209	720	1348HD	\$1,132,00	\$1,313,12	\$1,415	338	136158	Precio vigente en el BIP			816
130513 PVL	\$53,60	\$62,18	\$67	689	130684 CXL	\$223,20	\$258,91	\$279	720	1348P	\$463,20	\$537,31	\$579	338	136159	Precio vigente en el BIP			816
130514 PVL	\$57,60	\$66,82	\$72	689	130686 CXL	\$188,00	\$218,08	\$235	720	1348PN	\$288,00	\$334,08	\$360	338	136160	Precio vigente en el BIP			816
130515 PVL	\$58,40	\$67,74	\$73	689	130687 CXL	\$188,00	\$218,08	\$235	720	135010	\$42,40	\$49,18	\$53	851	136170	Precio vigente en el BIP			816
130516 PVL	\$60,00	\$69,60	\$75	689	130688 CXL	\$292,00	\$338,72	\$365	722	135011	\$14,40	\$16,70	\$18	851	136171	Precio vigente en el BIP			816
130517 PVL	\$61,60	\$71,46	\$77	689	130689 CXL	\$368,00	\$426,88	\$460	722	135905	\$100,00	\$116,00	\$125	791	136172	Precio vigente en el BIP			816
130518 PVL	\$64,80	\$75,17	\$81	689	130701	\$212,00	\$245,92	\$265	697	135906	\$135,20	\$156,83	\$169	791	136173	Precio vigente en el BIP			816
13054	\$10,40	\$12,06	\$13	282	130703	\$240,00	\$278,40	\$300	697	135907	\$140,00	\$162,40	\$175	791	136174	Precio vigente en el BIP			816
13054X	\$38,40	\$44,54	\$48	282	130704	\$200,00	\$232,00	\$250	697	135909	\$319,20	\$370,27	\$399	790	136175	Precio vigente en el BIP			816
130550	\$292,00	\$338,72	\$365	678	130705	\$216,00	\$250,56	\$270	697	135911	\$384,00	\$445,44	\$480	790	1362	\$575,20	\$667,23	\$719	340
130551	\$324,00	\$375,84	\$405	696	130800	\$100,00	\$116,00	\$125	687	135983	\$508,00	\$589,28	\$635	798	136200				

CÓDIGO	PRECIO DISTRIBUIDOR	PRECIO DISTRIBUIDOR CON IVA	PRECIO DE LISTA	PÁG.	CÓDIGO	PRECIO DISTRIBUIDOR	PRECIO DISTRIBUIDOR CON IVA	PRECIO DE LISTA	PÁG.	CÓDIGO	PRECIO DISTRIBUIDOR	PRECIO DISTRIBUIDOR CON IVA	PRECIO DE LISTA	PÁG.	CÓDIGO	PRECIO DISTRIBUIDOR	PRECIO DISTRIBUIDOR CON IVA	PRECIO DE LISTA	PÁG.
136204	\$244,00	\$283,04	\$305	817	136664	\$18,40	\$21,34	\$23	820	136925 PVL				812	137302	\$95,20	\$110,43	\$119	778
136205	\$151,20	\$175,39	\$189	817	136665	\$12,80	\$14,85	\$16	820	136926 PVL	Precio vigente en el BIP			813	137304 PVL	\$452,00	\$524,32	\$565	778
136220	\$111,20	\$128,99	\$139	818	136666	\$52,00	\$60,32	\$65	819	136927 PVL	Precio vigente en el BIP			813	137305	\$167,20	\$193,95	\$209	752
136221	\$119,20	\$138,27	\$149	818	136667	\$56,00	\$64,96	\$70	819	136928 PVL	Precio vigente en el BIP			813	137308	\$77,60	\$90,02	\$97	748
136222	\$207,20	\$240,35	\$259	818	136668	\$6,80	\$7,99	\$8,50	819	136929 PVL	Precio vigente en el BIP			813	137309	\$77,60	\$90,02	\$97	748
1362T	\$52,80	\$61,25	\$66	340	136670	\$8,80	\$10,21	\$11	820	136933 PVL	Precio vigente en el BIP			813	137310	\$77,60	\$90,02	\$97	748
1362XS	\$52,80	\$61,25	\$66	340	136673	\$16,80	\$19,49	\$21	820	136934 PVL	Precio vigente en el BIP			813	137311	\$77,60	\$90,02	\$97	748
1363	\$383,20	\$444,51	\$479	340	136674	\$12,80	\$14,85	\$16	820	136935 PVL	Precio vigente en el BIP			813	137312	\$77,60	\$90,02	\$97	748
1363T	\$44,00	\$51,04	\$55	340	136675	\$6,80	\$7,99	\$8,50	820	136936 PVL	Precio vigente en el BIP			813	137313	\$77,60	\$90,02	\$97	748
1363XS	\$44,00	\$51,04	\$55	340	136676	\$7,70	\$8,93	\$9,60	820	136937 PVL	Precio vigente en el BIP			813	137320	\$36,80	\$42,69	\$46	752
1364	\$255,20	\$296,03	\$319	340	136677	\$7,70	\$8,93	\$9,60	820	136938 PVL	Precio vigente en el BIP			813	137321	\$72,80	\$84,45	\$91	747
136400	\$12,00	\$13,92	\$15	809	136678	\$5,10	\$5,92	\$6,40	820	136940 PVL	\$1,431,20	\$1,660,19	\$1,789	812	137323	\$23,20	\$26,91	\$29	752
136401	\$15,20	\$17,63	\$19	809	136681	\$6,00	\$6,96	\$7,50	820	136941 PVL	\$1,431,20	\$1,660,19	\$1,789	812	137324	\$23,20	\$26,91	\$29	752
136402	\$16,80	\$19,49	\$21	809	1367	\$127,20	\$147,55	\$159	344	136942 PVL	\$1,431,20	\$1,660,19	\$1,789	812	137325	\$23,20	\$26,91	\$29	752
136403	\$13,60	\$15,78	\$17	810	136710	\$8,80	\$10,21	\$11	815	136943 PVL	\$1,431,20	\$1,660,19	\$1,789	812	137326	\$24,00	\$27,84	\$30	751
136404	\$17,60	\$20,42	\$22	810	136711	\$27,20	\$31,55	\$34	815	136944 PVL	\$860,00	\$997,60	\$1,073	812	137327	\$16,00	\$18,56	\$20	747
136406	\$16,80	\$19,49	\$21	809	136713	\$5,60	\$6,50	\$7	815	136945 PVL	\$860,00	\$997,60	\$1,073	812	137328	\$16,00	\$18,56	\$20	747
136407	\$14,40	\$16,70	\$18	812	136714	\$6,20	\$7,19	\$7,80	815	136946 PVL	\$860,00	\$997,60	\$1,073	812	137331	\$148,00	\$171,68	\$185	747
136409	\$13,60	\$15,78	\$17	812	136715	\$16,00	\$18,56	\$20	815	136947 PVL	\$860,00	\$997,60	\$1,073	812	137334	\$96,00	\$111,36	\$120	747
136410	\$13,60	\$15,78	\$17	812	136731	\$279,20	\$323,87	\$349	795	136948 PVL	\$599,20	\$695,07	\$749	812	137336	\$1,004,00	\$1,164,64	\$1,255	746
136411	\$7,70	\$8,93	\$9,60	810	136755	\$132,00	\$153,12	\$165	822	136949 PVL	\$599,20	\$695,07	\$749	812	137337	\$28,80	\$33,41	\$36	746
136412	\$8,80	\$10,21	\$11	810	136756	\$223,20	\$258,91	\$279	822	136950 PVL	\$599,20	\$695,07	\$749	812	137338	\$30,40	\$35,26	\$38	746
136415	\$26,40	\$30,62	\$33	809	136770	\$272,00	\$315,52	\$340	816	136951 PVL	\$599,20	\$695,07	\$749	812	137345	\$1,031,20	\$1,191,71	\$1,29	753
136416	\$14,40	\$16,70	\$18	812	136771	\$295,20	\$342,43	\$369	816	136952 PVL	\$1,271,20	\$1,474,59	\$1,589	813	137347	\$7,00	\$8,12	\$8,70	754
136418	\$7,30	\$8,47	\$9,10	812	136772	\$360,00	\$417,60	\$450	816	136953 PVL	\$824,00	\$955,84	\$1,030	813	137354	\$22,40	\$25,98	\$28	753
136450	\$6,70	\$7,77	\$8,40	818	1368	\$180,00	\$208,80	\$225	344	136954 PVL	\$607,20	\$704,35	\$759	813	137356	\$55,20	\$64,03	\$69	753
1364T	\$34,40	\$39,90	\$43	340	136810	\$14,40	\$16,70	\$18	815	136955 PVL	\$416,00	\$482,36	\$520	813	137357	\$55,20	\$64,03	\$69	753
1364XS	\$34,40	\$39,90	\$43	340	136811	\$17,60	\$20,42	\$22	815	136956 PVL	\$431,20	\$500,19	\$539	812	137367	\$104,00	\$120,64	\$130	777
136503	\$7,30	\$8,47	\$9,10	811	136812	\$25,60	\$29,70	\$32	815	136957 PVL	\$431,20	\$500,19	\$539	812	137368	\$124,00	\$143,84	\$155	777
136504	\$6,40	\$7,42	\$8	811	136813	\$19,20	\$22,27	\$24	815	136958 PVL	\$431,20	\$500,19	\$539	812	137369	\$120,00	\$139,20	\$150	777
136505	\$11,20	\$12,99	\$14	811	136814	\$22,40	\$25,98	\$28	815	136959 PVL	\$3,244,00	\$3,763,04	\$4,055	813	137372	\$16,00	\$18,56	\$20	747
136506	\$13,60	\$15,78	\$17	811	136815	\$14,40	\$16,70	\$18	815	136967 PVL	\$2,168,00	\$2,514,88	\$2,710	813	137373	\$16,00	\$18,56	\$20	747
136507	\$12,00	\$13,92	\$15	811	136816	\$17,60	\$20,42	\$22	815	136968 PVL	\$1,519,20	\$1,762,27	\$1,899	813	137374	\$16,00	\$18,56	\$20	747
136508	\$11,20	\$12,99	\$14	811	136817	\$25,60	\$29,70	\$32	815	136969 PVL	\$4,380,00	\$5,080,80	\$5,473	813	137375	\$112,00	\$129,92	\$140	759
136509	\$12,80	\$14,85	\$16	811	136818	\$19,20	\$22,27	\$24	815	136970 PVL	\$2,975,20	\$3,451,23	\$3,719	813	137376	\$50,40	\$58,46	\$63	759
136550	\$24,00	\$27,84	\$30	809	136819	\$22,40	\$25,98	\$28	815	136971	\$1,927,20	\$2,235,55	\$2,409	813	137377	\$48,00	\$56,68	\$60	759
136551	\$24,00	\$27,84	\$30	809	136820	\$32,00	\$37,12	\$40	815	137050	\$2,575,20	\$2,987,23	\$3,219	420	137378	\$47,20	\$54,75	\$59	759
136552	\$24,00	\$27,84	\$30	809	136825	\$5,70	\$6,61	\$7,10	815	137052	\$596,00	\$691,36	\$745	444	137380	\$167,20	\$193,95	\$209	769
136553	\$12,80	\$14,85	\$16	809	136826	\$9,60	\$11,14	\$12	815	137053	\$1,223,20	\$1,418,91	\$1,529	444	137382	\$175,20	\$203,23	\$219	769
136555	\$15,20	\$17,63	\$19	811	136828	\$5,80	\$6,73	\$7,20	816	137066	\$823,20	\$954,91	\$1,029	429	137383	\$208,00	\$241,28	\$260	769
136556	\$8,80	\$10,21	\$11	811	136829	\$8,80	\$10,21	\$11	816	137067	\$1,967,20	\$2,281,95	\$2,459	429	137384	\$24,00	\$27,84	\$30	772
136558	\$8,80	\$10,21	\$11	811	136831	\$8,80	\$10,21	\$11	816	137068	\$1,140,00	\$1,322,40	\$1,425	429	137385	\$68,00	\$78,88	\$85	770
136559	\$7,70	\$8,93	\$9,60	810	136832	\$12,80	\$14,85	\$16	816	137069	\$980,00	\$1,136,80	\$1,225	429	137386	\$96,00	\$111,36	\$120	770
136560	\$12,80	\$14,85	\$16	810	136834	\$16,00	\$18,56	\$20	815	137070	\$844,00	\$979,04	\$1,055	429	137387	\$75,20	\$87,23	\$94	770
1366	\$108,00	\$125,28	\$135	344	136835	\$21,60	\$25,06	\$27	815	137071	\$828,00	\$960,48	\$1,035	428	137388	\$64,00	\$74,24	\$80	770
136600	\$5,60	\$6,50	\$7	809	136850	\$384,00	\$445,44	\$480	815	137073	\$1,096,00	\$1,271,36	\$1,370	429	137389	\$72,00	\$83,52	\$90	770
136601	\$5,60	\$6,50	\$7	809	136851	\$300,00	\$348,00	\$375	815	137074	\$1,316,00	\$1,526,36	\$1,645	428	137390	\$47,20	\$54,75	\$59	769
136602	\$5,60	\$6,50	\$7	809	136852	\$432,00	\$501,12	\$540	815	137079	\$1,076,00	\$1,248,16	\$1,345	430	137394	\$20,80	\$24,13	\$26	773
136603	\$5,60	\$6,50	\$7	809	136853	\$343,20	\$398,11	\$429	815	137110 PVL	\$9,287,20	\$10,773,15	\$11,609	440	137397	\$88,00	\$102,08	\$110	773
136607	\$16,80	\$19,49	\$21	809	136854	\$756,00	\$876,96	\$945	815	137111 PVL	\$16,583,20	\$19,236,51	\$20,729	440	137398	\$88,00	\$102,08	\$110	773
136608	\$16,80	\$19,49	\$21	809	136855	\$656,00	\$760,96	\$820	815	137112	\$2,252,00	\$2,612,32	\$2,815	440	137399	\$88,00	\$102,08	\$110	773
136610	\$16,80	\$19,49	\$21	809	13688	\$180,00	\$208,80	\$225	344	137120 PVL	\$5,096,00	\$5,911,36	\$6,370	440	137406	\$33,60	\$38,96	\$42	773
136612	\$16,80	\$19,49	\$21	809	136886	\$180,00	\$208,80	\$225	344	137212	\$50,40	\$58,46	\$63	448	137412	\$84,00	\$97,44	\$105	769
136613	\$16,80	\$19,49	\$21	809	136910 PVL	Precio vigente en el BIP			812	137213	\$50,20	\$58,67	\$74	448	137413	\$76,00	\$88,16	\$95	769
136650	\$13,60	\$15,78	\$17	819	136911 PVL	Precio vigente en el BIP			812	137214	\$68,00	\$78,88	\$85	448	137420	\$367,20	\$425,95	\$459	755
136651	\$13,60	\$15,78	\$17	819	136913 PVL	Precio vigente en el BIP			812	137215	\$112,00	\$129,92	\$140	448	137421	\$367,20	\$425,95	\$459	755
136652	\$11,20	\$12,99	\$14	819	136914 PVL	Precio vigente en el BIP			812	137222	\$2,023,20	\$2,346,91	\$2,529	450	137422	\$392,00	\$454,72	\$490	755
136653	\$11,20	\$12,99	\$14	819	136915 PVL	Precio vigente en el BIP			812	137223	\$583,20	\$676,51	\$729	450	137423	\$392,00	\$454,72	\$490	755
136654	\$6,70	\$7,77	\$8,40	819	136917 PVL	Precio vigente en el BIP			812	137224	\$391,20	\$453,79	\$489	450	137424	\$455,20	\$528,03	\$569	755
136655	\$13,60	\$15,78	\$17	819	136918 PVL	Precio vigente en el BIP			812	137225	\$412,00	\$477,92	\$515	450	137425	\$455,20	\$528,03	\$569	755
136656	\$20,00	\$23,20	\$25	819	136919 PVL	Precio vigente en el BIP			812	137297	\$41,60	\$48,26	\$52	778	137426	\$408,00	\$473,28	\$510	755
136657	\$15,20	\$17,63	\$19	819	136920 PVL	Precio vigente en el BIP			812	137298	\$41,60	\$48,26	\$52	778	137427	\$408,00	\$473,28	\$510	755

CÓDIGO	PRECIO DISTRIBUIDOR	PRECIO DISTRIBUIDOR CON IVA	PRECIO DE LISTA	PÁG	CÓDIGO	PRECIO DISTRIBUIDOR	PRECIO DISTRIBUIDOR CON IVA	PRECIO DE LISTA	PÁG	CÓDIGO	PRECIO DISTRIBUIDOR	PRECIO DISTRIBUIDOR CON IVA	PRECIO DE LISTA	PÁG	CÓDIGO	PRECIO DISTRIBUIDOR	PRECIO DISTRIBUIDOR CON IVA	PRECIO DE LISTA	PÁG
137440	\$364,00	\$422,24	\$455	755	137530	\$236,00	\$273,76	\$295	763	137611	\$236,00	\$273,76	\$295	762	137800	\$13,60	\$15,78	\$17	844
137441	\$392,00	\$454,72	\$490	755	137531	\$236,00	\$273,76	\$295	763	137612	\$236,00	\$273,76	\$295	762	137801	\$16,00	\$18,56	\$20	844
137442	\$452,00	\$524,32	\$565	755	137532	\$236,00	\$273,76	\$295	763	137613	\$236,00	\$273,76	\$295	762	137820	\$44,00	\$51,04	\$55	844
137443	\$408,00	\$473,28	\$510	755	137533	\$320,00	\$371,20	\$400	762	137614	\$236,00	\$273,76	\$295	762	137821	\$56,80	\$65,89	\$71	844
137450	\$132,00	\$153,12	\$165	764	137534	\$320,00	\$371,20	\$400	762	137615	\$336,00	\$389,76	\$420	761	137822	\$73,60	\$85,38	\$92	844
137451	\$239,20	\$277,47	\$299	764	137535	\$320,00	\$371,20	\$400	762	137616	\$336,00	\$389,76	\$420	761	137823	\$44,00	\$51,04	\$55	844
137452	\$252,00	\$292,32	\$315	764	137536	\$320,00	\$371,20	\$400	762	137617	\$336,00	\$389,76	\$420	761	137824	\$56,80	\$65,89	\$71	844
137453	\$316,00	\$366,56	\$395	764	137537	\$172,00	\$199,52	\$215	763	137618	\$336,00	\$389,76	\$420	761	137825	\$73,60	\$85,38	\$92	844
137454	\$212,00	\$245,92	\$265	764	137538	\$136,00	\$157,76	\$170	761	137619	\$196,00	\$227,36	\$245	763	137826	\$44,00	\$51,04	\$55	844
137455	\$208,00	\$241,28	\$260	764	137539	\$136,00	\$157,76	\$170	761	137620	\$15,20	\$17,63	\$19	748	137827	\$56,80	\$65,89	\$71	844
137456	\$132,00	\$153,12	\$165	764	137540	\$136,00	\$157,76	\$170	761	137621	\$15,20	\$17,63	\$19	748	137828	\$73,60	\$85,38	\$92	844
137459	\$312,00	\$361,92	\$390	780	137541	\$136,00	\$157,76	\$170	761	137622	\$12,80	\$14,85	\$16	748	137999	\$6,00	\$6,96	\$7,50	814, 833
137461	\$140,00	\$162,40	\$175	778	137542	\$136,00	\$157,76	\$170	761	137623	\$12,80	\$14,85	\$16	748	138000	\$6,00	\$6,96	\$7,50	814, 833
137462	\$236,00	\$343,36	\$370	778	137543	\$140,00	\$162,40	\$175	760	137650	\$116,00	\$134,56	\$145	765	138001	\$11,20	\$12,99	\$14	814, 833
137463	\$127,20	\$147,55	\$159	778	137544	\$140,00	\$162,40	\$175	760	137651	\$116,00	\$134,56	\$145	765	138002	\$14,40	\$16,70	\$18	814, 833
137464	\$276,00	\$320,16	\$345	778	137545	\$140,00	\$162,40	\$175	760	137652	\$116,00	\$134,56	\$145	765	138004	\$11,20	\$12,99	\$14	814, 833
137481	\$703,20	\$815,71	\$879	775	137546	\$140,00	\$162,40	\$175	760	137653	\$112,00	\$129,92	\$140	765	138005	\$6,00	\$6,96	\$7,50	814, 833
137482	\$703,20	\$815,71	\$879	775	137547	\$140,00	\$162,40	\$175	760	137656	\$56,80	\$65,89	\$71	765	138006	\$11,20	\$12,99	\$14	814, 833
137483	\$703,20	\$815,71	\$879	775	137548	\$192,00	\$222,72	\$240	758	137657	\$64,00	\$74,24	\$80	766	138007	\$6,00	\$6,96	\$7,50	814, 833
137484	\$703,20	\$815,71	\$879	775	137549	\$192,00	\$222,72	\$240	758	137658	\$64,00	\$74,24	\$80	766	138008	\$11,20	\$12,99	\$14	814, 833
137485	\$703,20	\$815,71	\$879	775	137550	\$168,00	\$194,88	\$210	776	137659	\$64,00	\$74,24	\$80	765	138009	\$6,00	\$6,96	\$7,50	814, 833
137486	\$703,20	\$815,71	\$879	775	137551	\$168,00	\$194,88	\$210	776	137660	\$36,00	\$41,76	\$45	751	138010	\$11,20	\$12,99	\$14	814, 833
137487	\$703,20	\$815,71	\$879	775	137552	\$168,00	\$194,88	\$210	776	137661	\$36,00	\$41,76	\$45	751	138011	\$6,00	\$6,96	\$7,50	814, 833
137488	\$703,20	\$815,71	\$879	775	137553	\$168,00	\$194,88	\$210	776	137662	\$36,00	\$41,76	\$45	751	138012	\$11,20	\$12,99	\$14	814, 833
137489	\$703,20	\$815,71	\$879	775	137554	\$168,00	\$194,88	\$210	776	137668	\$62,40	\$72,38	\$78	751	138013	\$6,00	\$6,96	\$7,50	814, 833
137490	\$703,20	\$815,71	\$879	775	137555	\$168,00	\$194,88	\$210	776	137669	\$62,40	\$72,38	\$78	751	138014	\$11,20	\$12,99	\$14	814, 833
137491	\$47,20	\$54,75	\$59	759	137556	\$168,00	\$194,88	\$210	776	137670	\$62,40	\$72,38	\$78	751	138015	\$14,40	\$16,70	\$18	831
137492	\$47,20	\$54,75	\$59	759	137557	\$168,00	\$194,88	\$210	776	137676	\$32,00	\$37,12	\$40	751	138017	\$20,00	\$23,20	\$25	831
137493	\$47,20	\$54,75	\$59	759	137558	\$168,00	\$194,88	\$210	776	137677	\$32,00	\$37,12	\$40	751	138018	\$52,00	\$60,32	\$65	831
137494	\$47,20	\$54,75	\$59	759	137559	\$168,00	\$194,88	\$210	776	137678	\$32,00	\$37,12	\$40	751	138020	\$14,40	\$16,70	\$18	831
137495	\$47,20	\$54,75	\$59	759	137560	\$168,00	\$194,88	\$210	776	137684	\$24,00	\$27,84	\$30	751	138022	\$20,00	\$23,20	\$25	831
137496	\$120,00	\$139,20	\$150	759	137561	\$168,00	\$194,88	\$210	776	137700	\$2,80	\$3,25	\$3,50	824	138024	\$14,40	\$16,70	\$18	831
137497	\$120,00	\$139,20	\$150	759	137562	\$168,00	\$194,88	\$210	776	137701	\$2,80	\$3,25	\$3,50	824	138025	\$16,80	\$19,49	\$21	831
137498	\$55,20	\$64,03	\$69	759	137563	\$168,00	\$194,88	\$210	776	137702	\$5,30	\$6,15	\$6,80	824	138026	\$45,60	\$52,90	\$57	831
137499	\$55,20	\$64,03	\$69	759	137564 EXLA	\$119,20	\$138,27	\$149	776	137703	\$5,30	\$6,15	\$6,80	824	138029	\$224,00	\$259,84	\$280	832
137500	\$127,20	\$147,55	\$159	761	137565 EXLA	\$119,20	\$138,27	\$149	776	137704	\$5,30	\$6,15	\$6,80	824	138030	\$12,00	\$13,92	\$15	779, 833
137501	\$127,20	\$147,55	\$159	761	137566 EXLA	\$119,20	\$138,27	\$149	776	137705	\$6,10	\$7,08	\$7,80	824	138031	\$16,80	\$19,49	\$21	779, 833
137502	\$127,20	\$147,55	\$159	761	137567 EXLA	\$119,20	\$138,27	\$149	776	137706	\$6,10	\$7,08	\$7,80	824	138032	\$21,60	\$25,06	\$27	779, 833
137503	\$127,20	\$147,55	\$159	761	137568 EXLA	\$119,20	\$138,27	\$149	776	137707	\$6,90	\$8,00	\$8,60	824	138033	\$32,80	\$38,05	\$41	779, 833
137504	\$119,20	\$138,27	\$149	761	137569 EXLA	\$119,20	\$138,27	\$149	776	137708	\$6,90	\$8,00	\$8,60	824	138034	\$44,80	\$51,97	\$56	779, 833
137505	\$119,20	\$138,27	\$149	761	137570 EXLA	\$119,20	\$138,27	\$149	776	137709	\$7,30	\$8,47	\$9,10	824	138036	\$14,40	\$16,70	\$18	831
137506	\$119,20	\$138,27	\$149	761	137577	\$584,00	\$677,44	\$730	776	137710	\$8,00	\$9,28	\$10	824	138037	\$16,80	\$19,49	\$21	831
137507	\$119,20	\$138,27	\$149	761	137578	\$584,00	\$677,44	\$730	776	137711	\$8,00	\$10,21	\$11	824	138038	\$45,60	\$52,90	\$57	831
137508	\$127,20	\$147,55	\$159	761	137579	\$584,00	\$677,44	\$730	776	137712	\$8,00	\$10,21	\$11	824	138040	\$23,20	\$26,91	\$29	830
137509	\$119,20	\$138,27	\$149	761	137580	\$584,00	\$677,44	\$730	776	137713	\$8,00	\$10,21	\$11	824	138041	\$62,40	\$72,38	\$78	830
137510	\$703,20	\$815,71	\$879	775	137581	\$584,00	\$677,44	\$730	776	137714	\$9,60	\$11,14	\$12	824	138042	\$96,00	\$111,36	\$120	830
137511	\$703,20	\$815,71	\$879	775	137582	\$584,00	\$677,44	\$730	776	137715	\$9,60	\$11,14	\$12	824	138046	\$96,00	\$111,36	\$120	830
137512	\$703,20	\$815,71	\$879	775	137583	\$584,00	\$677,44	\$730	776	137716	\$12,00	\$13,92	\$15	824	138049	\$8,80	\$10,21	\$11	833
137513	\$703,20	\$815,71	\$879	775	137584	\$584,00	\$677,44	\$730	776	137717	\$12,00	\$13,92	\$15	824	138050	\$3,40	\$3,94	\$4,30	833
137514	\$703,20	\$815,71	\$879	775	137585	\$584,00	\$677,44	\$730	776	137718	\$12,00	\$13,92	\$15	824	138052	\$4,70	\$5,45	\$5,90	833
137515	\$703,20	\$815,71	\$879	775	137586	\$584,00	\$677,44	\$730	776	137720	\$13,60	\$15,78	\$17	824	138053	\$4,70	\$5,45	\$5,90	833
137516	\$703,20	\$815,71	\$879	775	137587	\$584,00	\$677,44	\$730	776	137722	\$15,20	\$17,63	\$19	824	138054	\$6,90	\$8,00	\$8,60	833
137517	\$703,20	\$815,71	\$879	775	137588	\$584,00	\$677,44	\$730	776	137724 NEO	\$4,70	\$5,45	\$5,90	824	138055	\$6,00	\$6,96	\$7,50	833
137518	\$703,20	\$815,71	\$879	775	137589	\$183,20	\$212,51	\$229	758	137726 NEO	\$5,30	\$6,15	\$6,80	824	138056	\$8,00	\$9,28	\$10	833
137519	\$703,20	\$815,71	\$879	775	137590	\$183,20	\$212,51	\$229	758	137728 NEO	\$2,80	\$3,25	\$3,50	824	138057	\$14,40	\$16,70	\$18	833
137520	\$135,20	\$156,83	\$169	763	137591	\$183,20	\$212,51	\$229	758	137790	\$4,20	\$4,87	\$5,20	844	138058	\$20,00	\$23,20	\$25	833
137521	\$172,00	\$199,52	\$215	763	137592	\$183,20	\$212,51	\$229	758	137791	\$5,00	\$5,80	\$6,30	844	138059	\$26,40	\$30,62	\$33	833
137522	\$172,00	\$199,52	\$215	763	137593	\$183,20	\$212,51	\$229	758	137792	\$7,00	\$8,12	\$8,70	844	138060	\$44,80	\$51,97	\$56	777
137523	\$172,00	\$199,52	\$215	763	137594	\$183,20	\$212,51	\$229	758	137793	\$9,60	\$11,14	\$12	844	138061	\$44,80	\$51,97	\$56	777
137524	\$172,00	\$199,52	\$215	763	137600	\$448,00	\$519,68	\$560	778	137794	\$13,60	\$15,78	\$17	844	138062	\$44,80	\$51,97	\$56	777
137525	\$236,00	\$273,76	\$295	762	137601	\$416,00	\$482,56	\$520	778	137795	\$16,00	\$18,56	\$20	844	138080	\$20,80	\$24,13</		

CÓDIGO	PRECIO DISTRIBUIDOR	PRECIO DISTRIBUIDOR CON IVA	PRECIO DE LISTA	PÁG.	CÓDIGO	PRECIO DISTRIBUIDOR	PRECIO DISTRIBUIDOR CON IVA	PRECIO DE LISTA	PÁG.	CÓDIGO	PRECIO DISTRIBUIDOR	PRECIO DISTRIBUIDOR CON IVA	PRECIO DE LISTA	PÁG.	CÓDIGO	PRECIO DISTRIBUIDOR	PRECIO DISTRIBUIDOR CON IVA	PRECIO DE LISTA	PÁG.	
138100	\$1,095.20	\$1,270.43	\$1,369	848	140436 PVL	\$135.20	\$156.83	\$169	135	141833 PVL	\$127.20	\$147.55	\$159	339	142120 PVL	\$29.60	\$34.34	\$37	470	
138101	\$1,556.00	\$1,804.96	\$1,945	848	140437 PVL	\$516.00	\$598.56	\$645	119	141834 PVL	\$151.20	\$175.39	\$189	339	142121 PVL	\$46.40	\$53.82	\$58	470	
138102	\$2,104.00	\$2,440.64	\$2,630	848	140438 PVL	\$516.00	\$598.56	\$645	118	141835 PVL	\$175.20	\$203.23	\$219	339	142122 PVL	\$87.20	\$101.15	\$109	470	
138104	\$119.20	\$138.27	\$149	848	140439 PVL	\$58.40	\$67.74	\$73	166	141836 PVL	\$200.00	\$232.00	\$250	339	142123 PVL	\$29.60	\$34.34	\$37	470	
138105	\$156.00	\$180.96	\$195	848	140440 PVL	\$136.00	\$157.76	\$170	164	141838 PVL	\$32.80	\$38.05	\$41	330	142124 PVL	\$46.40	\$53.82	\$58	470	
138106	\$196.00	\$227.36	\$245	848	140441 PVL	\$168.00	\$194.88	\$210	145	141841 PVL	\$36.00	\$41.76	\$45	330	142125 PVL	\$29.60	\$34.34	\$37	470	
138107	\$236.00	\$273.76	\$295	848	140442 PVL	\$168.00	\$194.88	\$210	147	141843 PVL	\$45.60	\$52.90	\$57	330	142126 PVL	\$46.40	\$53.82	\$58	470	
138108	\$287.20	\$333.15	\$359	848	140443 PVL	\$719.20	\$834.27	\$899	123	141844 PVL	\$48.80	\$56.61	\$61	330	142127 PVL	\$29.60	\$34.34	\$37	470	
138109	\$335.20	\$388.83	\$419	848	140444 PVL	\$719.20	\$834.27	\$899	125	141846 PVL	\$67.20	\$77.95	\$84	330	142128 PVL	\$46.40	\$53.82	\$58	470	
138110	\$391.20	\$453.79	\$489	848	140445 PVL	\$84.00	\$97.44	\$105	166	141847 PVL	\$63.20	\$73.31	\$79	330	142129 PVL	\$27.20	\$31.55	\$34	470	
138111	\$471.20	\$546.59	\$589	848	140446 PVL	\$148.00	\$171.68	\$185	164	141848 PVL	\$76.80	\$89.09	\$96	330	142130 PVL	\$45.60	\$52.90	\$57	470	
138112	\$535.20	\$620.83	\$669	848	140450 PVL	\$116.00	\$134.56	\$145	206	141849 PVL	\$84.00	\$97.44	\$105	330	142131 PVL	\$27.20	\$31.55	\$34	470	
138113	\$196.00	\$227.36	\$245	848	140451 PVL	\$116.00	\$134.56	\$145	208	141851 PVL	\$224.00	\$259.84	\$280	327	142132 PVL	\$45.60	\$52.90	\$57	470	
138114	\$236.00	\$273.76	\$295	848	140458 PVL	\$271.20	\$314.59	\$339	206	141852 PVL	\$352.00	\$408.32	\$440	327	142210 PVL	\$152.00	\$176.32	\$190	311	
138115	\$287.20	\$333.15	\$359	848	140459 PVL	\$208.00	\$241.28	\$260	208	141853 PVL	\$404.00	\$468.64	\$505	327	142212 PVL	\$66.40	\$77.02	\$83	322	
138116	\$335.20	\$388.83	\$419	848	140460 PVL	\$212.00	\$246.92	\$266	206	141880 PVL	\$48.00	\$55.68	\$60	345	142221 PVL	\$36.00	\$41.76	\$45	309	
138117	\$391.20	\$453.79	\$489	848	140461 PVL	\$223.20	\$258.91	\$279	208	141881 PVL	\$68.00	\$80.74	\$87	345	142222 PVL	\$36.00	\$41.76	\$45	309	
138118	\$471.20	\$546.59	\$589	848	140503 PVL	\$135.20	\$156.83	\$169	385	141890 PVL	\$88.00	\$102.08	\$110	337	142224 PVL	\$36.00	\$41.76	\$45	309	
138119	\$535.20	\$620.83	\$669	848	140504 PVL	\$191.20	\$221.79	\$239	385	141891 PVL	\$112.00	\$129.92	\$140	337	142225 PVL	\$36.00	\$41.76	\$45	309	
138200	Precio vigente en el BIP				487	140506 PVL	\$292.00	\$338.72	\$365	385	141892 PVL	\$140.00	\$162.40	\$175	337	1424	\$159.20	\$184.67	\$199	395
138201	Precio vigente en el BIP				487	140508 PVL	\$503.20	\$583.71	\$629	385	141893 PVL	\$255.20	\$296.03	\$319	337	1424FV	\$159.20	\$184.67	\$199	395
138202	Precio vigente en el BIP				487	140608 PVL	\$12.80	\$14.85	\$16	206	141894 PVL	\$324.00	\$375.84	\$405	337	142600 PVL	\$34.40	\$39.90	\$43	474
138203	Precio vigente en el BIP				487	140610 PVL	\$15.20	\$17.63	\$19	206	141895 PVL	\$343.20	\$398.11	\$429	337	142601 PVL	\$50.40	\$58.46	\$63	474
138204	Precio vigente en el BIP				487	140612 PVL	\$16.80	\$19.49	\$21	206	141896 PVL	\$420.00	\$487.20	\$525	337	142602 PVL	\$56.80	\$65.89	\$71	474
138205	Precio vigente en el BIP				487	140614 PVL	\$18.40	\$21.34	\$23	206	142003 PVL	\$62.40	\$72.38	\$78	315	142603 PVL	\$69.60	\$80.74	\$87	474
138206	Precio vigente en el BIP				487	140616 PVL	\$19.20	\$22.27	\$24	206	142008 PVL	\$48.00	\$55.68	\$60	676	142611 PVL	\$92.00	\$106.72	\$115	476
138207	Precio vigente en el BIP				487	140618 PVL	\$23.20	\$26.91	\$29	206	142009 PVL	\$50.40	\$58.46	\$63	676	142612 PVL	\$66.40	\$77.02	\$83	476
1383	\$223.20	\$258.91	\$279	340	140620 PVL	\$27.20	\$31.55	\$34	206	142010 PVL	\$60.80	\$70.53	\$76	676	142616 PVL	\$58.40	\$67.74	\$73	723	
1383A	\$1,015.20	\$1,177.63	\$1,269	339	140622 PVL	\$28.80	\$33.41	\$36	206	142011 PVL	\$92.00	\$106.72	\$115	676	142617 PVL	\$80.00	\$92.80	\$100	723	
1383FV	\$223.20	\$258.91	\$279	340	140624 PVL	\$33.60	\$38.98	\$42	206	142020 PVL	\$152.00	\$176.32	\$190	306	142618 PVL	\$92.00	\$106.72	\$115	723	
13CA	\$172.00	\$199.52	\$215	879	140626 PVL	\$46.40	\$53.82	\$58	206	142028 PVL	\$80.00	\$92.80	\$100	321	142619 PVL	\$172.00	\$199.52	\$215	723	
13CB	\$392.00	\$454.72	\$490	895	140628 PVL	\$48.80	\$56.61	\$61	206	142029 PVL	\$87.20	\$101.15	\$109	321	142620 PVL	\$15.20	\$17.63	\$19	730	
13CE	\$188.00	\$218.08	\$235	906	140630 PVL	\$63.20	\$73.31	\$79	206	142031 PVL	\$57.60	\$66.82	\$72	306	142621 PVL	\$16.80	\$19.49	\$21	730	
13CL	\$464.00	\$538.24	\$580	905	140632 PVL	\$75.20	\$87.23	\$94	206	142032 PVL	\$61.60	\$71.46	\$77	306	142622 PVL	\$19.20	\$22.27	\$24	730	
13CN	\$159.20	\$184.67	\$199	878	140636 PVL	\$14.40	\$16.70	\$18	208	142036 PVL	\$42.40	\$49.18	\$53	306	142623 PVL	\$15.20	\$17.63	\$19	731	
13CP	\$444.00	\$515.04	\$555	911	140807 PVL	\$14.40	\$16.70	\$18	208	142037 PVL	\$52.00	\$60.32	\$65	306	142624 PVL	\$16.80	\$19.49	\$21	731	
13CS	\$216.00	\$250.56	\$270	902	140808 PVL	\$15.20	\$17.63	\$19	208	142038 PVL	\$58.40	\$67.74	\$73	306	142628 PVL	\$20.80	\$24.13	\$26	731	
13CSP	\$140.00	\$162.40	\$175	903	140809 PVL	\$16.00	\$18.56	\$20	208	142039 PVL	\$191.20	\$221.79	\$239	306	142633 PVL	\$3.10	\$3.60	\$3.90	731	
13GA	\$772.00	\$895.52	\$965	909	140810 PVL	\$16.00	\$18.56	\$20	208	142041 PVL	\$212.00	\$245.92	\$265	309	142634 PVL	\$5.50	\$6.38	\$6.90	731	
13MA	\$272.00	\$315.52	\$340	891	140811 PVL	\$18.40	\$21.34	\$23	208	142042 PVL	\$92.00	\$106.72	\$115	306	142635 PVL	\$5.30	\$6.15	\$6.60	731	
13MAP	\$228.00	\$264.48	\$285	892	140812 PVL	\$18.40	\$21.34	\$23	208	142043 PVL	\$103.20	\$119.71	\$129	306	142636 PVL	\$8.80	\$10.21	\$11	731	
13PE	\$24.00	\$27.84	\$30	865	140813 PVL	\$19.20	\$22.27	\$24	208	142044 PVL	\$287.20	\$333.15	\$359	306	142640 PVL	\$38.40	\$44.54	\$48	735	
13PO	\$200.00	\$232.00	\$250	897	140814 PVL	\$23.20	\$26.91	\$29	208	142046 PVL	\$41.60	\$48.26	\$52	306	142641 PVL	\$40.00	\$46.40	\$50	735	
13POP	\$151.20	\$175.39	\$189	898	140815 PVL	\$24.80	\$28.77	\$31	208	142047 PVL	\$50.40	\$58.46	\$63	306	142645 PVL	\$52.00	\$60.32	\$65	717	
140	\$216.00	\$250.56	\$270	211	140816 PVL	\$27.20	\$31.55	\$34	208	142048 PVL	\$57.60	\$66.82	\$72	306	142650 PVL	\$4.20	\$4.87	\$5.30	736	
14008X	\$28.80	\$33.41	\$36	279	140817 PVL	\$28.80	\$33.41	\$36	208	142049 PVL	\$124.00	\$143.84	\$155	306	142651 PVL	\$5.90	\$6.84	\$7.40	736	
14012	\$10.40	\$12.06	\$13	279	140818 PVL	\$31.20	\$36.19	\$39	208	142062 PVL	\$42.40	\$49.18	\$53	468	142652 PVL	\$8.00	\$9.28	\$10	736	
14012X	\$28.80	\$33.41	\$36	279	140819 PVL	\$32.00	\$37.12	\$40	208	142063 PVL	\$67.20	\$77.95	\$84	468	142653 PVL	\$8.80	\$10.21	\$11	736	
14016	\$10.40	\$12.06	\$13	279	140852 PVL	\$23.20	\$26.91	\$29	404	142064 PVL	\$120.00	\$139.20	\$150	468	142654 PVL	\$10.40	\$12.06	\$13	736	
14016X	\$28.80	\$33.41	\$36	279	140853 PVL	\$28.80	\$33.41	\$36	404	142068 PVL	\$63.40	\$72.38	\$78	321	142655 PVL	\$15.20	\$17.63	\$19	736	
14020	\$15.20	\$17.63	\$19	279	140875 PVL	\$84.00	\$97.44	\$105	423	142069 PVL	\$84.00	\$97.44	\$105	321	142656 PVL	\$22.40	\$25.98	\$28	736	
14020X	\$35.20	\$40.83	\$44	279	140876 PVL	\$92.00	\$106.72	\$115	423	142070 PVL	\$40.80	\$47.33	\$51	465	142657 PVL	\$32.80	\$38.05	\$41	736	
14024	\$20.80	\$24.13	\$26	279	140882 PVL	\$15.20	\$17.63	\$19	447	142071 PVL	\$48.80	\$56.61	\$61	473	142658 PVL	\$42.40	\$49.18	\$53	736	
140406 PVL	\$50.40	\$58.46	\$63	201	1410	\$352.00	\$408.32	\$440	342	142072 PVL	\$120.00	\$139.20	\$150	473	142661 PVL	\$232.00	\$269.12	\$290	729	
140408 PVL	\$66.40	\$77.02	\$83	201	141616 PVL	\$30.40	\$35.26	\$38	262	142073 PVL	\$100.00	\$116.00	\$125	472	142662 PVL	\$239.20	\$277.47	\$299	729	
140410 PVL	\$100.00	\$116.00	\$125	201	141617 PVL	\$40.80	\$47.33	\$51	262	142082 PVL	\$140.00	\$162.40	\$175	466	142665 PVL	\$67.20	\$77.95	\$84	729	
140412 PVL	\$136.00	\$157.76	\$170	201	141705 PVL	\$151.20	\$175.39	\$189	287	142083 PVL	\$228.00	\$264.48	\$285	466	1427	\$159.20	\$184.67	\$199	395	
140414 PVL	\$135.20	\$156.83	\$169	406	141707 PVL	\$183.20	\$212.51	\$229	287	142086 PVL	\$388.00	\$450.08	\$485	466	1427FV	\$159.20	\$184.67	\$199	395	
140419 PVL	\$164.00	\$190.24	\$205	406	141720 PVL	\$40.00	\$46.40	\$50	273	1421	\$215.20	\$249.63	\$269	395	1428	\$172.00	\$199.52	\$215	395	
140420 PVL	\$180.00	\$208.80	\$225	406	141721 PVL	\$40.00	\$46.40	\$50	273	142100 PVL	\$156.00	\$180.96	\$195	295	142850 PVL	\$344.00	\$399.04	\$430	815	
140426 PVL	\$50.40	\$58.46	\$63	202	141816 PVL	\$84.00	\$97.44	\$105	342	142101 PVL	\$183.20	\$212.51	\$229	295	142851 PVL	\$271.20	\$314.59			

CÓDIGO	PRECIO DISTRIBUIDOR	PRECIO DISTRIBUIDOR CON IVA	PRECIO DE LISTA	PÁG
143040 PVL	\$79.20	\$91.87	\$99	694
143041 PVL	\$84.00	\$97.44	\$105	694
143069 PVL	\$647.20	\$647.20	\$809	698
143070 PVL	\$311.20	\$311.20	\$389	698
143071 PVL	\$588.00	\$588.00	\$735	698
14300B	\$903.20	\$1,047.71	\$1,129	343
14300BX	\$1,127.20	\$1,307.55	\$1,409	343
1430FV	\$664.00	\$770.24	\$830	337
143105 PVL	\$5.90	\$6.84	\$7.40	652
143106 PVL	\$13.60	\$15.78	\$17	652
143107 PVL	\$31.20	\$36.19	\$39	654
143124 PVL	\$100.00	\$116.00	\$125	675
143125 PVL	\$33.60	\$39.88	\$42	675
143133 PVL	\$100.00	\$116.00	\$125	624
143134 PVL	\$124.00	\$143.84	\$155	624
143135 PVL	\$151.20	\$175.39	\$189	624
143147 PVL	\$132.00	\$153.12	\$165	613
143149 PVL	\$255.20	\$296.03	\$319	613
1432	\$1,199.20	\$1,391.07	\$1,499	337
143200 PVL	\$96.00	\$111.36	\$120	87
143201 PVL	\$192.00	\$222.72	\$240	87
143202 PVL	\$32.00	\$38.52	\$415	87
143212 PVL	\$264.00	\$306.24	\$330	106
143213 PVL	\$183.20	\$212.51	\$229	106
1432DB	\$1,172.00	\$1,359.52	\$1,465	343
1432FV	\$1,199.20	\$1,391.07	\$1,499	337
143305 PVL	\$79.20	\$91.87	\$99	368
143308 PVL	\$72.00	\$83.52	\$90	372
143310 PVL	\$88.00	\$102.08	\$110	372
143312 PVL	\$116.00	\$134.56	\$145	372
143314 PVL	\$140.00	\$162.40	\$175	372
143318 PVL	\$220.00	\$255.20	\$275	372
143324 PVL	\$319.20	\$370.27	\$399	372
143325 PVL	\$38.40	\$44.54	\$48	365
143330 PVL	\$2.50	\$2.90	\$3.10	833
143331 PVL	\$3.40	\$3.94	\$4.30	833
143335 PVL	\$32.80	\$38.05	\$41	368
1433A	\$719.20	\$834.27	\$899	335
1433EG	\$364.00	\$422.24	\$455	336
1433G	\$332.00	\$385.12	\$415	336
1433GFV	\$332.00	\$385.12	\$415	335
143401 PVL	\$88.00	\$102.08	\$110	849
143401RK PVL	\$40.00	\$46.40	\$50	849
143402 PVL	\$100.00	\$116.00	\$125	849
143411 PVL	\$136.00	\$157.76	\$170	841
143417 PVL	\$343.20	\$398.11	\$429	777
143419 PVL	\$343.20	\$398.11	\$429	777
143420 PVL	\$343.20	\$398.11	\$429	777
143421 PVL	\$343.20	\$398.11	\$429	777
143422 PVL	\$343.20	\$398.11	\$429	777
143423 PVL	\$343.20	\$398.11	\$429	777
143424 PVL	\$496.00	\$575.36	\$620	777
143425 PVL	\$496.00	\$575.36	\$620	777
143426 PVL	\$496.00	\$575.36	\$620	777
143427 PVL	\$496.00	\$575.36	\$620	777
143428 PVL	\$496.00	\$575.36	\$620	777
143430 PVL	\$496.00	\$575.36	\$620	777
143431 PVL	\$495.20	\$574.43	\$619	777
143433 PVL	\$495.20	\$574.43	\$619	777
143434 PVL	\$495.20	\$574.43	\$619	777
143435 PVL	\$495.20	\$574.43	\$619	777
143436 PVL	\$495.20	\$574.43	\$619	777
143437 PVL	\$495.20	\$574.43	\$619	777
143449 PVL	\$12.80	\$14.85	\$16	614
143450 PVL	\$4.60	\$5.34	\$5.70	614

CÓDIGO	PRECIO DISTRIBUIDOR	PRECIO DISTRIBUIDOR CON IVA	PRECIO DE LISTA	PÁG
143451 PVL	\$8.80	\$10.21	\$11	614
1434A	\$911.20	\$1,056.99	\$1,139	335
1434AF	\$552.00	\$640.32	\$690	335
1434EG	\$384.00	\$445.44	\$480	336
1434G	\$348.00	\$403.68	\$435	336
1434GFV	\$348.00	\$403.68	\$435	335
1434PDB	\$460.00	\$533.60	\$575	344
143510 PVL	\$38.40	\$44.54	\$48	663
143511 PVL	\$41.60	\$48.26	\$52	662
143512 PVL	\$96.00	\$111.36	\$120	663
143513 PVL	\$103.20	\$119.71	\$129	662
143520 PVL	\$6.30	\$7.31	\$7.90	659
143521 PVL	\$6.40	\$7.42	\$8	660
143522 PVL	\$7.00	\$8.12	\$8.80	658
143523 PVL	\$16.00	\$18.56	\$20	659
143525 PVL	\$18.40	\$21.34	\$23	658
143526 PVL	\$24.00	\$27.84	\$30	658
143527 PVL	\$42.40	\$49.18	\$53	658
143550 PVL	\$50.40	\$58.46	\$63	664
143551 PVL	\$80.00	\$92.80	\$100	664
143552 PVL	\$96.00	\$111.36	\$120	664
143553 PVL	\$111.20	\$128.99	\$139	664
143554 PVL	\$108.00	\$125.28	\$135	664
143555 PVL	\$127.20	\$147.55	\$159	664
143556 PVL	\$151.20	\$175.39	\$189	664
143557 PVL	\$156.00	\$180.96	\$195	664
143558 PVL	\$199.20	\$231.07	\$249	664
143559 PVL	\$260.00	\$301.60	\$325	664
143560 PVL	\$272.00	\$315.52	\$340	664
143561 PVL	\$303.20	\$351.71	\$379	664
143562 PVL	\$340.00	\$394.40	\$425	664
143563 PVL	\$407.20	\$472.35	\$509	664
143564 PVL	\$428.00	\$496.48	\$535	664
143565 PVL	\$455.20	\$528.03	\$569	664
143566 PVL	\$608.00	\$705.28	\$760	664
143567 PVL	\$256.00	\$296.96	\$320	664
143568 PVL	\$423.20	\$490.91	\$529	664
1435A	\$968.00	\$1,122.88	\$1,210	335
1435AF	\$596.00	\$691.36	\$745	335
1435DB	\$951.20	\$1,103.39	\$1,189	337
1435EG	\$396.00	\$459.36	\$495	336
1435G	\$360.00	\$417.60	\$450	336
1435GFV	\$360.00	\$417.60	\$450	335
1435HD	\$1,736.00	\$2,013.76	\$2,170	335
1435PDB	\$496.00	\$575.36	\$620	344
1436DB	\$2,220.00	\$2,575.20	\$2,775	337
1436G	\$632.00	\$733.12	\$790	336
1436GFV	\$632.00	\$733.12	\$790	335
1437G	\$708.00	\$821.28	\$885	336
1437GFV	\$708.00	\$821.28	\$885	335
1437HD	\$2,876.00	\$3,336.16	\$3,595	335
1438G	\$780.00	\$904.80	\$975	336
1438GFV	\$780.00	\$904.80	\$975	335
1439DB	\$4,039.20	\$4,685.47	\$5,049	337
1439G	\$799.20	\$927.07	\$999	336
1439GFV	\$799.20	\$927.07	\$999	335
1439HD	\$3,343.20	\$3,878.11	\$4,179	335
144005 PVL	\$376.00	\$436.16	\$470	40
144006 PVL	\$240.00	\$278.40	\$300	41
144023 PVL	\$399.20	\$463.07	\$499	40
144035 PVL	\$495.20	\$574.43	\$619	40
144036 PVL	\$1,024.00	\$1,187.84	\$1,280	39
144037 PVL	\$480.00	\$566.80	\$600	41
144038 PVL	\$860.00	\$997.60	\$1,075	39
144039 PVL	\$560.00	\$649.60	\$700	40

CÓDIGO	PRECIO DISTRIBUIDOR	PRECIO DISTRIBUIDOR CON IVA	PRECIO DE LISTA	PÁG
144040 PVL	\$752.00	\$872.32	\$940	40
144041 PVL	\$360.00	\$417.60	\$450	41
144043 PVL	\$223.20	\$258.91	\$279	42
144044 PVL	\$223.20	\$258.91	\$279	42
144089 PVL	\$188.00	\$218.08	\$235	793
144094 PVL	\$175.20	\$203.23	\$219	790
1440G	\$1,040.00	\$1,206.40	\$1,300	335
1440GFV	\$1,040.00	\$1,206.40	\$1,300	336
144129 PVL	\$56.80	\$65.89	\$71	637
144133 PVL	\$4.00	\$4.64	\$5	622
144140 PVL	\$32.00	\$37.12	\$40	622
144145 PVL	\$67.20	\$77.95	\$84	763
144146 PVL	\$20.00	\$23.20	\$25	763
144150 PVL	\$55.20	\$64.03	\$69	770
144151 PVL	\$63.20	\$73.31	\$79	770
144152 PVL	\$64.80	\$75.17	\$81	769
144170 PVL	\$65.60	\$76.10	\$82	759
144171 PVL	\$32.80	\$38.05	\$41	759
144172 PVL	\$29.60	\$34.34	\$37	759
144173 PVL	\$504.00	\$584.64	\$630	746
144174 PVL	\$27.20	\$31.55	\$34	746
144175 PVL	\$135.20	\$156.83	\$169	747
144176 PVL	\$12.80	\$14.85	\$16	747
144177 PVL	\$12.80	\$14.85	\$16	747
144178 PVL	\$12.80	\$14.85	\$16	747
144179 PVL	\$12.80	\$14.85	\$16	747
144180 PVL	\$12.80	\$14.85	\$16	747
144182 PVL	\$36.00	\$41.76	\$45	825
144183 PVL	\$16.80	\$19.49	\$21	752
144184 PVL	\$16.80	\$19.49	\$21	752
144185 PVL	\$16.80	\$19.49	\$21	752
1441HD	\$4,335.20	\$5,028.83	\$5,419	335
1442HD	\$5,336.00	\$6,189.76	\$6,670	335
144460 PVL	\$12.80	\$14.85	\$16	851
144461 PVL	\$21.60	\$25.06	\$27	851
144470 PVL	\$69.60	\$80.74	\$87	533
144530 PVL	\$452.00	\$524.32	\$565	776
144531 PVL	\$452.00	\$524.32	\$565	776
144532 PVL	\$452.00	\$524.32	\$565	776
144533 PVL	\$452.00	\$524.32	\$565	776
144534 PVL	\$452.00	\$524.32	\$565	776
144535 PVL	\$452.00	\$524.32	\$565	776
144536 PVL	\$452.00	\$524.32	\$565	776
144537 PVL	\$452.00	\$524.32	\$565	776
144538 PVL	\$452.00	\$524.32	\$565	776
144539 PVL	\$452.00	\$524.32	\$565	776
144540 PVL	\$452.00	\$524.32	\$565	776
144541 PVL	\$452.00	\$524.32	\$565	776
144700 PVL	\$368.00	\$426.88	\$460	845
144701 PVL	\$412.00	\$477.92	\$515	845
144702 PVL	\$568.00	\$658.88	\$710	845
144705 PVL	\$332.00	\$385.12	\$415	845
144706 PVL	\$616.00	\$714.56	\$770	845
144710 PVL	\$143.20	\$166.11	\$179	845
144711 PVL	\$384.00	\$445.44	\$480	845
144712 PVL	\$332.00	\$385.12	\$415	845
144713 PVL	\$332.00	\$385.12	\$415	845
144716 PVL	\$616.00	\$714.56	\$770	845
144717 PVL	\$616.00	\$714.56	\$770	845
1453	\$727.20	\$843.55	\$909	395
1455	\$735.20	\$852.83	\$919	395
1456	\$676.00	\$784.16	\$845	395
1458	\$588.00	\$682.08	\$735	395
14CA	\$180.00	\$208.80	\$225	880
14CB	\$428.00	\$496.48	\$535	895

CÓDIGO	PRECIO DISTRIBUIDOR	PRECIO DISTRIBUIDOR CON IVA	PRECIO DE LISTA	PÁG
14CE	\$192.00	\$222.72	\$240	906
14CL	\$456.00	\$528.96	\$570	905
14CN	\$84.00	\$97.44	\$105	878
14CP	\$447.20	\$518.75	\$559	911
14CRP PVL	\$159.20	\$184.67	\$199	888
14CS PVL	\$216.00	\$250.56	\$270	902
14GA	\$772.00	\$895.52	\$965	909
14GP	\$96.00	\$111.36	\$120	860
14MA	\$287.20	\$333.15	\$359	891
14MAP PVL	\$244.00	\$283.04	\$305	892
14PO	\$196.00	\$227.36	\$245	897
14POP PVL	\$151.20	\$175.39	\$189	898
15000P1	\$28.80	\$33.41	\$36	198
15000R1	\$64.80	\$75.17	\$81	198
15007	\$991.20	\$1,149.79	\$1,239	196
15007B	\$991.20	\$1,149.79	\$1,239	196
15022	\$1,620.00	\$1,879.20	\$2,025	195
15023	\$1,620.00	\$1,879.20	\$2,025	195
15024	\$1,696.00	\$1,967.36	\$2,120	195
15026	\$1,696.00	\$1,967.36	\$2,120	195
15027	\$1,740.00	\$2,018.40	\$2,175	195
15029	\$1,884.00	\$2,185.4		

CÓDIGO	PRECIO DISTRIBUIDOR	PRECIO DISTRIBUIDOR CON IVA	PRECIO DE LISTA	PÁG	CÓDIGO	PRECIO DISTRIBUIDOR	PRECIO DISTRIBUIDOR CON IVA	PRECIO DE LISTA	PÁG	CÓDIGO	PRECIO DISTRIBUIDOR	PRECIO DISTRIBUIDOR CON IVA	PRECIO DE LISTA	PÁG	CÓDIGO	PRECIO DISTRIBUIDOR	PRECIO DISTRIBUIDOR CON IVA	PRECIO DE LISTA	PÁG
150845	\$20,00	\$23,20	\$25	829	151240	\$428,00	\$496,48	\$535	479	16004	\$14,40	\$16,70	\$18	282	1730	\$140,00	\$162,40	\$175	225
150847		Precio vigente en el BIP	486		151242	\$476,00	\$552,16	\$595	479	16004X	\$40,00	\$46,40	\$50	281	1731	\$180,00	\$208,80	\$225	225
150848		Precio vigente en el BIP	486		151252	\$50,40	\$58,46	\$63	493	16008X	\$40,00	\$46,40	\$50	281	17A	\$116,00	\$134,56	\$145	674
150849		Precio vigente en el BIP	486		151253	\$59,20	\$68,67	\$74	493	16012	\$14,40	\$16,70	\$18	282	17AT	\$212,00	\$245,92	\$265	674
150850		Precio vigente en el BIP	486		151254	\$77,60	\$90,02	\$97	493	16012X	\$40,00	\$46,40	\$50	281	17CA	\$168,00	\$194,88	\$210	883
150851		Precio vigente en el BIP	486		151260	\$175,20	\$203,23	\$219	493	16016	\$14,40	\$16,70	\$18	282	17CE	\$188,00	\$218,08	\$235	906
150852		Precio vigente en el BIP	486		151261	\$300,00	\$348,00	\$375	493	16016X	\$40,00	\$46,40	\$50	281	17CL	\$456,00	\$528,96	\$570	905
150853		Precio vigente en el BIP	486		151500	\$11,20	\$12,99	\$14	480	16020	\$14,40	\$16,70	\$18	282	17CS PVL	\$168,00	\$194,88	\$210	903
150854		Precio vigente en el BIP	486		151501	\$12,00	\$13,92	\$15	480	16020X	\$40,00	\$46,40	\$50	281	17E PVL	\$80,00	\$92,80	\$100	675
150857		Precio vigente en el BIP	486		151502	\$14,40	\$16,70	\$18	480	16025	\$14,40	\$16,70	\$18	282	17F PVL	\$64,00	\$74,24	\$80	675
150858		Precio vigente en el BIP	486		151503	\$15,20	\$17,63	\$19	480	16028X	\$40,00	\$46,40	\$50	281	17GA	\$772,00	\$895,52	\$965	909
150859		Precio vigente en el BIP	486		151520	\$7,60	\$8,82	\$9,50	480	16032	\$14,40	\$16,70	\$18	282	17H	\$200,00	\$232,00	\$250	674
150860		Precio vigente en el BIP	486		151521	\$8,80	\$10,21	\$11	480	16032X	\$40,00	\$46,40	\$50	281	17MA	\$272,00	\$315,52	\$340	890
150861		Precio vigente en el BIP	486		151522	\$9,60	\$11,14	\$12	480	16036X	\$40,00	\$46,40	\$50	281	17N	\$128,00	\$148,48	\$160	674
150862		Precio vigente en el BIP	486		151523	\$15,20	\$17,63	\$19	480	16040	\$14,40	\$16,70	\$18	282	17NP	\$196,00	\$227,36	\$245	897
150863		Precio vigente en el BIP	486		151524	\$24,00	\$27,84	\$30	480	16040X	\$40,00	\$46,40	\$50	281	17POP PVL	\$151,20	\$175,39	\$189	898
150864		Precio vigente en el BIP	486		151525	\$36,00	\$41,76	\$45	480	1616A	\$439,20	\$509,47	\$549	340	17T	\$160,00	\$185,60	\$200	674
150866 NEW	\$36,80	\$42,69	\$46	829	151530	\$12,80	\$14,85	\$16	485	1616HD	\$703,20	\$815,71	\$879	340	180	\$463,20	\$537,31	\$579	353
150867 NEW	\$44,00	\$51,04	\$55	829	151531	\$18,40	\$21,34	\$23	485	1620AF	\$668,00	\$774,88	\$835	340	181	\$487,20	\$565,15	\$609	353
150868 NEW	\$8,80	\$10,21	\$11	829	151532	\$24,00	\$27,84	\$30	485	16308	\$24,00	\$27,84	\$30	282	182	\$748,00	\$867,68	\$935	353
150869 NEW	\$10,40	\$12,06	\$13	829	151533	\$34,40	\$39,90	\$43	485	16308X	\$64,80	\$75,17	\$81	281	18290	\$292,00	\$338,72	\$365	312
15097	\$5,383,20	\$6,244,51	\$6,729	197	151535	\$12,80	\$14,85	\$16	485	16310	\$24,00	\$27,84	\$30	282	183	\$832,00	\$965,12	\$1,040	353
151006	\$1,044,00	\$1,211,04	\$1,305	498	151536	\$18,40	\$21,34	\$23	485	16310X	\$64,80	\$75,17	\$81	281	18566	\$1,060,00	\$1,229,60	\$1,325	312
151007	\$1,224,00	\$1,419,84	\$1,530	498	151537	\$24,00	\$27,84	\$30	485	16315	\$24,00	\$27,84	\$30	282	18570	\$372,00	\$431,52	\$465	312
151008	\$2,108,00	\$2,445,28	\$2,635	498	151538	\$34,40	\$39,90	\$43	485	16315X	\$64,80	\$75,17	\$81	281	18575	\$511,20	\$592,99	\$639	312
151009	\$2,903,20	\$3,367,71	\$3,629	498	15201	\$6,092,00	\$7,066,72	\$7,615	194	16320	\$24,00	\$27,84	\$30	282	18675	\$463,20	\$537,31	\$579	312
15101	\$6,239,20	\$7,237,47	\$7,799	193	15201H	\$7,700,00	\$8,932,00	\$9,625	172	16320X	\$64,80	\$75,17	\$81	281	187	\$560,00	\$649,60	\$700	353
151010	\$4,368,00	\$5,066,88	\$5,460	498	153094 PVL	\$7,20	\$101,15	\$109	782	16325	\$24,00	\$27,84	\$30	282	1885CR	\$39,20	\$45,47	\$49	646
151035	\$16,80	\$19,49	\$21	482	153095 PVL	\$151,20	\$175,39	\$189	782	16325X	\$64,80	\$75,17	\$81	281	1885CSS	\$58,40	\$67,74	\$73	646
151036	\$24,00	\$27,84	\$30	482	153107 PVL	\$212,00	\$245,92	\$265	782	16327X	\$64,80	\$75,17	\$81	281	18CA	\$140,00	\$162,40	\$175	882
151037	\$37,60	\$43,62	\$47	482	153200	\$6,80	\$7,89	\$8,50	803	16330	\$24,00	\$27,84	\$30	282	18CL	\$456,00	\$528,96	\$570	905
151038	\$70,40	\$81,66	\$88	482	153201	\$6,80	\$7,89	\$8,50	803	16330X	\$64,80	\$75,17	\$81	281	18CS PVL	\$152,00	\$176,32	\$190	903
151100	\$100,00	\$116,00	\$125	492	153202	\$6,00	\$6,96	\$7,50	803	16340	\$24,00	\$27,84	\$30	282	18CT55M	\$212,00	\$245,92	\$265	639
151101	\$104,00	\$120,64	\$130	492	153203	\$6,00	\$6,96	\$7,50	803	16609X	\$111,20	\$128,99	\$139	281	18MA	\$287,20	\$333,15	\$359	890
151102	\$119,20	\$138,27	\$149	492	153205	\$8,80	\$10,21	\$11	803	16610X	\$111,20	\$128,99	\$139	281	18PO	\$200,00	\$232,00	\$250	897
151120	\$132,00	\$153,12	\$165	492	153206	\$8,80	\$10,21	\$11	803	16615	\$40,80	\$47,33	\$51	282	18POP PVL	\$144,00	\$167,04	\$180	898
151121	\$151,20	\$175,39	\$189	492	153207	\$10,40	\$12,06	\$13	803	16615X	\$111,20	\$128,99	\$139	281	190	\$2,092,00	\$2,426,72	\$2,615	310
151130	\$384,00	\$445,44	\$480	492	153208	\$12,80	\$14,85	\$16	803	16620X	\$111,20	\$128,99	\$139	281	192	\$2,380,00	\$2,760,80	\$2,975	310
151131	\$384,00	\$445,44	\$480	492	15670	\$7,488,00	\$8,686,08	\$9,360	198	16625	\$40,80	\$47,33	\$51	282	194	\$831,20	\$964,19	\$1,039	444
151133	\$760,00	\$881,60	\$950	492	15686	\$2,384,00	\$2,765,44	\$2,980	198	16625X	\$111,20	\$128,99	\$139	281	195	\$1,687,20	\$1,957,15	\$2,109	444
151134	\$895,20	\$1,038,43	\$1,119	492	1583LH	\$80,00	\$92,80	\$100	469	16627X	\$111,20	\$128,99	\$139	281	196	\$3,324,00	\$3,855,84	\$4,155	444
151135	\$423,20	\$490,91	\$529	479	1583LHG	\$69,60	\$80,74	\$87	469	16630	\$40,80	\$47,33	\$51	282	19B10	\$24,00	\$27,84	\$30	736
151136	\$423,20	\$490,91	\$529	479	1586HD	\$215,20	\$249,63	\$269	467	16630X	\$111,20	\$128,99	\$139	281	19B15	\$32,00	\$37,12	\$40	736
151138	\$423,20	\$490,91	\$529	479	1586LH	\$152,00	\$176,32	\$190	469	16640X	\$111,20	\$128,99	\$139	281	19B20	\$44,00	\$51,04	\$55	736
151140	\$460,00	\$533,60	\$575	479	1586LHG	\$135,20	\$156,83	\$169	469	16CA	\$120,00	\$139,20	\$150	883	19B25	\$56,80	\$65,89	\$71	736
151144	\$328,00	\$380,48	\$410	492	1586HD	\$295,20	\$342,43	\$369	467	16CE	\$192,00	\$222,72	\$240	906	19B30	\$69,60	\$80,74	\$87	736
151150	\$391,20	\$453,79	\$489	492	1589LH	\$300,00	\$348,00	\$375	469	16CL	\$456,00	\$528,96	\$570	905	19B40	\$111,20	\$128,99	\$139	736
151151	\$420,00	\$487,20	\$525	492	1589LHG	\$268,00	\$310,88	\$335	469	16CS PVL	\$168,00	\$194,88	\$210	903	19CA	\$111,20	\$128,99	\$139	876
151152	\$399,20	\$463,07	\$499	492	1595LSW	\$152,00	\$176,32	\$190	468	16GA	\$1,276,00	\$1,480,16	\$1,595	908	19CL	\$456,00	\$528,96	\$570	905
151153	\$172,00	\$199,32	\$215	492	1598LSW	\$192,00	\$222,72	\$240	468	16MA	\$287,20	\$333,15	\$359	890	19CS PVL	\$152,00	\$176,32	\$190	903
151154	\$204,00	\$236,64	\$255	492	1599LSW	\$216,00	\$250,56	\$270	468	16PO	\$200,00	\$232,00	\$250	897	19MA	\$272,00	\$315,52	\$340	890
151156	\$183,20	\$212,51	\$229	492	15CA	\$308,00	\$357,28	\$385	879	16POP PVL	\$151,20	\$175,39	\$189	898	19NP	\$207,20	\$240,35	\$259	897
151200	\$412,00	\$477,92	\$515	498	15CB	\$392,00	\$454,72	\$490	895	16S	\$140,00	\$162,40	\$175	339	19POP PVL	\$100,00	\$116,00	\$125	898
151201	\$484,00	\$561,44	\$605	498	15CE	\$188,00	\$218,08	\$235	906	16SP	\$156,00	\$180,96	\$195	339	19RB	\$100,00	\$116,00	\$125	405
151202	\$644,00	\$747,04	\$805	498	15CL	\$456,00	\$528,96	\$570	905	17	\$160,00	\$185,60	\$200	674	200	\$692,00	\$802,72	\$865	423
151203	\$684,00	\$793,44	\$855	498	15CN	\$92,00	\$106,72	\$115	878	1700A	\$423,20	\$490,91	\$529	225	20004	\$5,40	\$6,26	\$6,70	289
151210	\$124,00	\$143,84	\$155	478	15CP	\$452,00	\$524,32	\$565	911	1700AM	\$548,00	\$635,68	\$685	226	20008	\$5,40	\$6,26	\$6,70	289
151211	\$168,00	\$194,88	\$210	478	15CRP PVL	\$159,20	\$184,67	\$199	888	1700CM	\$719,20	\$834,27	\$899	226	20012	\$5,40	\$6,26	\$6,70	289
151212	\$236,00	\$273,76	\$295	478	15CS PVL	\$216,00	\$250,56	\$270	902	170M	\$140,00	\$162,40	\$175	309	20040	\$5,40	\$6,26	\$6,70	289
151226	\$287,20	\$333,15	\$359	478	15GA	\$1,303,20	\$1,511,71	\$1,629	908	171012	\$124,00	\$143,84	\$155	226	2006	\$64,80	\$75,17	\$81	397
151227	\$135,20	\$156,83	\$169	478	15MA	\$272,00	\$315,52	\$340	891	171113	\$132,00	\$153,12	\$165	226	2007	\$61,60	\$71,46	\$77	397
151228	\$132,00	\$153,12	\$165	478	15MAP PVL	\$228,00	\$264,48	\$285	892	171415	\$140,00	\$162,40	\$175	226	200A	\$1,591,20	\$1,845,79	\$1,989	423
151229	\$228,00	\$264,48	\$285	478	15PO														

CÓDIGO	PRECIO DISTRIBUIDOR	PRECIO DISTRIBUIDOR CON IVA	PRECIO DE LISTA	PÁG	CÓDIGO	PRECIO DISTRIBUIDOR	PRECIO DISTRIBUIDOR CON IVA	PRECIO DE LISTA	PÁG	CÓDIGO	PRECIO DISTRIBUIDOR	PRECIO DISTRIBUIDOR CON IVA	PRECIO DE LISTA	PÁG	CÓDIGO	PRECIO DISTRIBUIDOR	PRECIO DISTRIBUIDOR CON IVA	PRECIO DE LISTA	PÁG
2012	\$2,292.00	\$2,658.72	\$2,865	397	2265	\$280.00	\$324.80	\$350	448	2334	\$1,468.00	\$1,702.88	\$1,835	418	2363	\$1,064.00	\$1,234.24	\$1,330	449
2013	\$1,792.00	\$2,078.72	\$2,240	398	2266	\$156.00	\$180.96	\$195	448	2335	\$1,532.00	\$1,777.12	\$1,915	416	23631	\$7,887.20	\$9,149.15	\$9,859	456
204G	\$208.00	\$241.28	\$260	303	2267	\$212.00	\$245.92	\$265	448	2336	\$2,892.00	\$3,354.72	\$3,615	416	23632	\$7,599.20	\$8,815.07	\$9,499	456
2046R	\$216.00	\$250.56	\$270	303	226G	\$232.00	\$269.12	\$290	303	2337	\$320.00	\$371.20	\$400	398	2363E	\$5,576.00	\$6,468.16	\$6,970	449
205	\$279.20	\$323.87	\$349	220	226GI	\$208.00	\$241.28	\$260	305	2338	\$10,940.00	\$12,690.40	\$13,675	418	2363F	\$5,576.00	\$6,468.16	\$6,970	449
205G	\$220.00	\$255.20	\$275	303	226GR	\$255.20	\$296.03	\$319	303	2339	\$3,380.00	\$3,920.80	\$4,225	421	2363R	\$1,551.20	\$1,799.39	\$1,939	449
205GR	\$232.00	\$269.12	\$290	303	226GRX	\$348.00	\$403.68	\$435	301	2340	\$556.00	\$644.96	\$695	421	2363RQ	\$2,604.00	\$3,020.64	\$3,255	449
206G	\$224.00	\$259.84	\$280	303	226GS	\$240.00	\$278.40	\$300	303	2340D	\$1,559.20	\$1,808.67	\$1,949	421	2363S	\$3,192.00	\$3,702.72	\$3,990	449
2066R	\$248.00	\$287.68	\$310	303	226GX	\$332.00	\$385.12	\$415	301	2340DA	\$639.20	\$741.47	\$799	421	2363V	\$692.00	\$802.72	\$865	449
207G	\$292.00	\$338.72	\$365	303	227G	\$224.00	\$259.84	\$280	303	2340DB	\$592.00	\$686.72	\$740	421	2363VQ	\$928.00	\$1,076.48	\$1,160	449
207GE	\$783.20	\$908.51	\$979	300	2292G	\$308.00	\$357.28	\$385	303	2340DC	\$1,852.00	\$2,148.32	\$2,315	421	2363VT	\$1,404.00	\$1,628.64	\$1,755	449
207GHL	\$292.00	\$338.72	\$365	303	2292GCA	\$319.20	\$370.27	\$399	301	2340DE	\$784.00	\$909.44	\$980	421	2363W	\$2,191.20	\$2,541.79	\$2,739	449
207GHLV	\$511.20	\$592.99	\$639	353	2292GE	\$799.20	\$927.07	\$999	300	2340DF	\$2,736.00	\$3,173.76	\$3,420	421	2364	\$1,071.20	\$1,242.58	\$1,339	598
207GI	\$263.20	\$305.31	\$329	305	2292GI	\$276.00	\$320.16	\$345	305	2340DG	\$287.20	\$333.15	\$359	421	23640	\$327.20	\$379.55	\$409	456
207GWS	\$336.00	\$389.76	\$420	303	2292GV	\$524.00	\$607.84	\$655	353	2340DH	\$968.00	\$1,122.88	\$1,210	421	23641	\$352.00	\$408.32	\$440	451
207GX	\$404.00	\$468.64	\$505	301	2292GX	\$428.00	\$496.48	\$535	301	2340DI	\$412.00	\$477.92	\$515	421	2365	\$296.00	\$343.36	\$370	452
207MP	\$335.20	\$388.83	\$419	302	2292MP	\$367.20	\$425.96	\$459	302	2340DK	\$244.00	\$283.04	\$305	421	2366	\$596.00	\$691.36	\$745	452
207PE	\$964.00	\$1,118.24	\$1,205	300	22CL	\$484.00	\$561.44	\$605	305	2340DM	\$720.00	\$835.20	\$900	421	2367	\$472.00	\$547.52	\$590	451
208G	\$756.00	\$876.96	\$945	315	22CS PVL	\$216.00	\$250.56	\$270	901	2340DN	\$440.00	\$510.40	\$550	421	2367M	\$375.20	\$435.23	\$469	451
208GM	\$656.00	\$760.96	\$820	302	22MA	\$344.00	\$399.04	\$430	890	2340DO	\$455.20	\$528.03	\$569	421	2368	\$496.00	\$575.36	\$620	451
209GCA	\$300.00	\$348.00	\$375	301	22PO	\$208.00	\$241.28	\$260	897	2340DP	\$1,308.00	\$1,517.28	\$1,635	421	2369	\$512.00	\$593.92	\$640	451
20CA	\$152.00	\$176.32	\$190	876	22POP ALERO PVL	\$143.20	\$166.11	\$179	898	2341	\$564.00	\$654.24	\$705	419	2370	\$6,759.20	\$7,840.67	\$8,449	418
20CL	\$456.00	\$528.96	\$570	905	23	\$40.80	\$47.33	\$51	220	2342	\$199.20	\$231.07	\$249	416	2370A	\$3,476.00	\$4,032.16	\$4,345	418
20CS PVL	\$216.00	\$250.56	\$270	901	23012	\$8.80	\$10.21	\$11	290	2343	\$216.00	\$250.56	\$270	414	2372	\$1,656.00	\$1,920.96	\$2,070	378
20MA	\$287.20	\$333.15	\$359	890	23014	\$14.40	\$16.70	\$18	290	2344	\$144.00	\$167.04	\$180	409	2373	\$191.20	\$221.79	\$239	431
20PO	\$199.20	\$231.07	\$249	897	23016	\$8.80	\$10.21	\$11	290	2344A	\$396.00	\$459.36	\$495	409	2374	\$396.00	\$459.36	\$495	431
20POP PVL	\$96.00	\$111.36	\$120	898	23018	\$14.40	\$16.70	\$18	290	2345	\$247.20	\$286.75	\$309	423	2375	\$175.20	\$203.23	\$219	431
21	\$32.00	\$37.12	\$40	220	2302	\$92.00	\$106.72	\$115	430	2346	\$112.00	\$129.92	\$140	431	2376	\$199.20	\$231.07	\$249	431
210	\$3,063.20	\$3,553.31	\$3,829	373	23020	\$8.80	\$10.21	\$11	290	2347	\$2,028.00	\$2,352.48	\$2,535	416	2377	\$215.20	\$249.63	\$269	431
21003	\$396.00	\$459.36	\$495	326	23022	\$14.40	\$16.70	\$18	290	2348	\$1,072.00	\$1,243.52	\$1,340	425	2378	\$255.20	\$296.03	\$319	431
2108	\$399.20	\$463.07	\$499	331	23024	\$8.80	\$10.21	\$11	290	235	\$284.00	\$329.44	\$355	414	2379	\$140.00	\$162.40	\$175	399
2108A	\$439.20	\$509.47	\$549	331	23026	\$14.40	\$16.70	\$18	290	2350	\$264.00	\$306.24	\$330	463	2380	\$2,896.00	\$3,359.36	\$3,620	410
211	\$4,564.00	\$5,294.24	\$5,705	373	2303	\$167.20	\$193.96	\$209	430	23500	\$1,280.00	\$1,484.80	\$1,600	463	2381	\$488.00	\$566.08	\$610	396
21108	\$10.40	\$12.06	\$13	289	23030	\$14.40	\$16.70	\$18	290	23501	\$372.00	\$431.52	\$465	463	2382	\$4,231.20	\$4,908.19	\$5,289	420
21112	\$12.80	\$14.85	\$16	289	23032	\$8.80	\$10.21	\$11	290	23502	\$327.20	\$379.55	\$409	463	2383	\$2,296.00	\$2,663.36	\$2,870	420
2116	\$108.00	\$125.28	\$135	326	23032X	\$28.80	\$33.41	\$36	290	23503	\$476.00	\$552.16	\$595	463	2385	\$352.00	\$408.32	\$440	420
2116HD	\$639.20	\$741.47	\$799	326	23034	\$14.40	\$16.70	\$18	290	2351	\$116.00	\$134.56	\$145	463	2386	\$1,508.00	\$1,749.28	\$1,885	420
2116	\$240.00	\$278.40	\$300	300	23036	\$8.80	\$10.21	\$11	290	2352	\$116.00	\$134.56	\$145	463	2387	\$303.20	\$351.71	\$379	410
212	\$5,724.00	\$6,639.84	\$7,155	373	23036X	\$30.40	\$35.26	\$38	290	2355	\$112.00	\$129.92	\$140	458	2388	\$524.00	\$607.84	\$655	410
2120	\$159.20	\$184.67	\$199	326	23038	\$14.40	\$16.70	\$18	290	2356	\$415.20	\$481.63	\$519	417	2390	\$7,568.00	\$8,778.88	\$9,460	410
2124	\$271.20	\$314.59	\$339	326	2305	\$311.20	\$360.99	\$389	430	2357	\$344.00	\$399.04	\$430	417	2390A	\$551.20	\$639.39	\$689	410
2125	\$432.00	\$501.12	\$540	326	23050	\$16.00	\$18.56	\$20	290	2358	\$1,776.00	\$2,060.16	\$2,220	410	2390B	\$551.20	\$639.39	\$689	410
2126	\$151.20	\$175.39	\$189	326	23054	\$16.00	\$18.56	\$20	290	2359	\$695.20	\$806.43	\$869	410	2391	\$628.00	\$728.48	\$785	411
2126	\$264.00	\$306.24	\$330	300	2307	\$1,548.00	\$1,795.68	\$1,935	415	2360	\$748.00	\$867.88	\$935	410	2391A	\$200.00	\$232.00	\$250	411
2130	\$223.20	\$258.91	\$279	326	2308	\$1,600.00	\$1,856.00	\$2,000	410	23600	\$1,460.00	\$1,693.60	\$1,825	452	2392	\$268.00	\$310.88	\$335	397
2130HD	\$999.20	\$1,159.07	\$1,249	326	2309	\$1,391.20	\$1,613.79	\$1,739	396	23601	\$55.20	\$64.03	\$69	452	2392A	\$164.00	\$190.24	\$205	397
217	\$352.00	\$408.32	\$440	398	2312	\$288.00	\$334.08	\$360	424	23602	\$128.00	\$148.48	\$160	452	2393	\$724.00	\$839.84	\$905	406
21CA	\$216.00	\$250.56	\$270	886	2316	\$239.20	\$277.47	\$299	417	23603	\$720.00	\$835.20	\$900	452	2394	\$3,660.00	\$4,245.60	\$4,575	419
21CL	\$484.00	\$561.44	\$605	905	2317	\$260.00	\$301.60	\$325	417	23604	\$567.20	\$657.95	\$709	455	2395	\$79.20	\$91.87	\$99	420
21CS PVL	\$216.00	\$250.56	\$270	901	2318	\$312.00	\$361.92	\$390	416	2361	\$948.00	\$1,099.68	\$1,185	455	2397	\$380.00	\$440.80	\$475	408
21MA	\$272.00	\$315.32	\$340	890	2319	\$1,631.20	\$1,892.19	\$2,039	416	23610	\$103.20	\$119.71	\$129	452	23971	\$7,679.20	\$8,907.87	\$9,599	408
21PO	\$215.20	\$249.63	\$269	897	2320	\$1,220.00	\$1,415.20	\$1,525	425	23615	\$1,728.00	\$2,004.48	\$2,160	455	23972	\$9,060.00	\$10,509.60	\$11,325	408
21POP PVL	\$100.00	\$116.00	\$125	898	2321	\$4,151.20	\$4,813.39	\$5,189	415	23616	\$1,548.00	\$1,795.68	\$1,935	455	23973	\$12,556.00	\$14,564.96	\$15,695	408
22	\$33.60	\$38.98	\$42	220	2322	\$680.00	\$788.80	\$850	415	23617	\$655.20	\$760.03	\$819	455	23975	\$5,276.00	\$6,120.16	\$6,595	408
22002	\$5.70	\$6.61	\$7.10	289	2323A	\$1,660.00	\$1,925.60	\$2,075	426	2362	\$895.20	\$1,038.43	\$1,119	450	2398	\$1,359.20	\$1,576.67	\$1,699	418
22008	\$5.70	\$6.61	\$7.10	289	2324	\$1,756.00	\$2,036.96	\$2,195	426	23620	\$6,456.00	\$7,488.96	\$8,070	454	239G	\$599.20	\$698.67	\$749	304
22016	\$5.70	\$6.61	\$7.10	289	2325	\$2,616.00	\$3,034.56	\$3,270	396	23621	\$3,607.20	\$4,184.35	\$4,509	454	23CL	\$484.00	\$561.44	\$605	905
22020	\$16.80	\$19.49	\$21	289	2326	\$1,544.00	\$1,791.04	\$1,930	399	23622	\$4,551.20	\$5,279.39	\$5,689	454	23CS PVL	\$216.00	\$250.56	\$270	901
220G	\$196.00	\$227.36	\$245	303	2327	\$156.00	\$180.96	\$195	426	23623	\$5,792.00	\$6,718.72	\$7,240	454	23MA	\$327.20	\$379.55	\$409	890
2210	\$1,439.20	\$1,669.47	\$1,799	409	2328	\$1,279.20	\$1,483.87	\$1,599	417	23624	\$2,216.00	\$2,570.56	\$2,770	450	23PO	\$215.20	\$249.63	\$269	897
22108	\$10.40	\$12.06	\$13	289	2329	\$520.00	\$603.2												

CÓDIGO	PRECIO DISTRIBUIDOR	PRECIO DISTRIBUIDOR CON IVA	PRECIO DE LISTA	PÁG.
23RW450	\$5,527.20	\$6,411.55	\$6,909	430
24	\$44.80	\$51.97	\$56	220
24008	\$7.20	\$8.35	\$9	230
24012	\$7.20	\$8.35	\$9	230
24016	\$7.20	\$8.35	\$9	230
24020	\$7.20	\$8.35	\$9	230
2402N PVL	\$732.00	\$849.12	\$915	435
2404N PVL	\$880.00	\$1,020.80	\$1,100	435
2406N PVL	\$1,087.20	\$1,261.15	\$1,359	435
2408N PVL	\$1,320.00	\$1,531.20	\$1,650	435
240G	\$264.00	\$306.24	\$330	310
2412N PVL	\$1,551.20	\$1,799.39	\$1,939	435
241G	\$656.00	\$760.96	\$820	304
2420N PVL	\$2,132.00	\$2,473.12	\$2,665	435
2455MHL	\$1,791.20	\$2,077.79	\$2,239	232
2460A PVL	\$5,884.00	\$6,825.44	\$7,355	438
2460MHL	\$2,111.20	\$2,448.99	\$2,639	232
2461N PVL	\$10,063.20	\$11,673.31	\$12,579	437
2462N PVL	\$13,180.00	\$15,288.80	\$16,475	437
2463N PVL	\$19,127.20	\$22,187.55	\$23,909	437
2464N PVL	\$27,167.20	\$31,513.95	\$33,959	437
2465MHL	\$3,280.00	\$3,804.80	\$4,100	232
2465N PVL	\$47,348.00	\$54,923.68	\$59,185	437
2468HL	\$1,772.00	\$2,055.52	\$2,215	232
246G	\$548.00	\$635.68	\$685	310
24700 PVL	\$5,096.00	\$5,911.36	\$6,370	443
24701 PVL	\$8,588.00	\$9,962.08	\$10,735	443
24702 PVL	\$11,727.20	\$13,603.55	\$14,659	443
24703 PVL	\$17,175.20	\$19,923.23	\$21,469	443
2470HL	\$1,791.20	\$2,077.79	\$2,239	232
2470MHL	\$4,384.00	\$5,085.44	\$5,480	232
2472HL	\$1,944.00	\$2,255.04	\$2,430	232
2473 PVL	\$16,728.00	\$19,404.48	\$20,910	442
2474 PVL	\$26,423.20	\$30,650.91	\$33,029	442
2475 PVL	\$38,476.00	\$44,632.16	\$48,095	442
2476 PVL	\$99,032.00	\$114,877.12	\$123,790	442
2476HL	\$2,112.00	\$2,449.92	\$2,640	232
2480HL	\$2,431.20	\$2,820.19	\$3,039	232
2482HL	\$3,280.00	\$3,804.80	\$4,100	232
2488 PVL	\$11,276.00	\$13,080.16	\$14,085	440
24881 PVL	\$10,484.00	\$12,161.44	\$13,105	440
2488HL	\$4,383.20	\$5,084.51	\$5,479	232
2490P PVL	\$25,351.20	\$29,407.39	\$31,689	441
2492 PVL	\$12,844.00	\$14,899.04	\$16,055	441
2493 PVL	\$9,220.00	\$10,695.20	\$11,525	441
2494 PVL	\$10,668.00	\$12,374.88	\$13,335	441
2494HL	\$5,568.00	\$6,458.88	\$6,960	232
2496HL	\$6,127.20	\$7,107.55	\$7,659	232
2499HL	\$6,752.00	\$7,832.32	\$8,440	232
24CL	\$484.00	\$561.44	\$605	905
24CS PVL	\$168.00	\$194.88	\$210	902
24HL1B	\$1,232.00	\$1,429.12	\$1,540	231
24MA	\$479.20	\$555.87	\$599	886
24PO	\$208.00	\$241.28	\$260	897
24POP ALISO PVL	\$136.00	\$157.76	\$170	898
24S	\$168.00	\$194.88	\$210	339
24SP	\$188.00	\$218.08	\$235	339
25	\$52.80	\$61.25	\$66	220
25000P1	\$44.80	\$51.97	\$56	198
25000R1	\$84.00	\$97.44	\$105	198
25018 PVL	\$46,540.00	\$53,986.40	\$58,175	437
25032	\$6,120.00	\$7,099.20	\$7,650	196
25034	\$6,220.00	\$7,215.20	\$7,775	196
25036	\$6,692.00	\$7,762.72	\$8,365	196
25038	\$7,128.00	\$8,268.48	\$8,910	196

CÓDIGO	PRECIO DISTRIBUIDOR	PRECIO DISTRIBUIDOR CON IVA	PRECIO DE LISTA	PÁG.
25042	\$7,711.20	\$8,944.99	\$9,639	196
25044	\$8,580.00	\$9,952.80	\$10,725	196
25048	\$11,276.00	\$13,080.16	\$14,035	196
25050	\$11,904.00	\$13,808.64	\$14,880	196
25052	\$12,148.00	\$14,091.68	\$15,185	196
25056	\$13,008.00	\$15,089.28	\$16,260	196
25058	\$13,352.00	\$15,488.32	\$16,690	196
25060	\$14,376.00	\$16,676.16	\$17,970	196
25062	\$14,916.00	\$17,302.56	\$18,645	196
25064	\$15,036.00	\$17,441.76	\$18,795	196
25066	\$15,288.00	\$17,734.08	\$19,110	196
25068	\$16,151.20	\$18,735.39	\$20,189	196
25070	\$16,359.20	\$18,976.67	\$20,449	196
25072	\$17,392.00	\$20,174.72	\$21,740	196
25074	\$18,244.00	\$21,163.04	\$22,805	196
25076	\$18,527.20	\$21,491.55	\$23,159	196
25078	\$19,852.00	\$23,028.32	\$24,815	196
25080	\$20,368.00	\$23,626.88	\$25,460	196
250G	\$412.00	\$477.92	\$515	299
250P	\$1,064.00	\$1,234.24	\$1,330	296
251G	\$911.20	\$1,066.99	\$1,139	299
254G	\$136.00	\$157.76	\$170	399
2555MHL	\$1,791.20	\$2,077.79	\$2,239	232
255G	\$148.00	\$171.68	\$185	399
2560MHL	\$2,111.20	\$2,448.99	\$2,639	233
2565MHL	\$3,280.00	\$3,804.80	\$4,100	233
2568HL	\$1,772.00	\$2,055.52	\$2,215	233
2570HL	\$1,791.20	\$2,077.79	\$2,239	233
2570MHL	\$4,384.00	\$5,085.44	\$5,480	233
2572HL	\$1,944.00	\$2,255.04	\$2,430	233
2576HL	\$2,112.00	\$2,449.92	\$2,640	233
2580HL	\$2,431.20	\$2,820.19	\$3,039	233
2582HL	\$3,280.00	\$3,804.80	\$4,100	233
2584	\$6.10	\$7.08	\$7.80	108
2585	\$6.40	\$7.42	\$8	108
2588HL	\$4,383.20	\$5,084.51	\$5,479	233
258G	\$308.00	\$357.28	\$385	303
258MP	\$367.20	\$425.95	\$459	302
2590	\$3.90	\$4.52	\$4.90	108
2591	\$3.90	\$4.52	\$4.90	108
2592	\$3.90	\$4.52	\$4.90	108
2593	\$4.90	\$5.68	\$6.10	108
2594HL	\$5,568.00	\$6,458.88	\$6,960	233
2596HL	\$6,127.20	\$7,107.55	\$7,659	233
2599HL	\$6,752.00	\$7,832.32	\$8,440	233
2599GHL	\$396.00	\$459.36	\$495	303
2599GLX	\$524.00	\$607.84	\$655	301
25CS PVL	\$168.00	\$194.88	\$210	902
25K	\$412.00	\$477.92	\$515	402
25MA ALISO	\$268.00	\$310.88	\$335	891
25POP ALISO PVL	\$151.20	\$175.39	\$189	898
26	\$56.00	\$64.96	\$70	220
26001	\$5,572.00	\$6,463.52	\$6,965	489
26010	\$9,016.00	\$10,458.56	\$11,270	487
26011	\$9,528.00	\$11,052.48	\$11,910	487
26021	\$9,015.20	\$10,457.63	\$11,269	487
26023	\$10,535.20	\$12,220.83	\$13,169	487
26030	\$4,644.00	\$5,387.04	\$5,805	488
26031	\$6,984.00	\$8,101.44	\$8,730	488
260R	\$247.20	\$286.75	\$309	320
2613	\$9,072.00	\$333.15	\$359	236
2614	\$292.00	\$338.72	\$365	236
2615	\$296.00	\$343.36	\$370	236
2616	\$312.00	\$361.92	\$390	236
2616HL	\$312.00	\$361.92	\$390	232

CÓDIGO	PRECIO DISTRIBUIDOR	PRECIO DISTRIBUIDOR CON IVA	PRECIO DE LISTA	PÁG.
2616SW	\$319.20	\$370.27	\$399	235
2617	\$404.00	\$468.64	\$505	236
2617HL	\$404.00	\$468.64	\$505	232
2617SW	\$328.00	\$380.48	\$410	235
2618	\$436.00	\$505.76	\$545	236
2618HL	\$436.00	\$505.76	\$545	232
2618SW	\$383.20	\$444.51	\$479	235
2619SW	\$500.00	\$580.00	\$625	235
261R	\$300.00	\$348.00	\$375	320
2620	\$567.20	\$657.95	\$709	236
2620HL	\$567.20	\$657.95	\$709	232
2620SW	\$516.00	\$598.56	\$645	235
2621	\$576.00	\$668.16	\$720	236
2621HL	\$576.00	\$668.16	\$720	232
2621SW	\$524.00	\$607.84	\$655	235
2622SW	\$535.20	\$620.83	\$669	235
2623	\$980.00	\$977.60	\$1,075	236
2623HL	\$860.00	\$997.60	\$1,075	232
2623SW	\$567.20	\$657.95	\$709	235
2624	\$964.00	\$1,002.24	\$1,080	236
2624HL	\$964.00	\$1,002.24	\$1,080	232
2624MHL	\$312.00	\$361.92	\$390	232
2624SW	\$588.00	\$682.08	\$735	235
2625MHL	\$327.20	\$379.55	\$409	232
2625SW	\$616.00	\$714.56	\$770	235
2626	\$888.00	\$1,030.08	\$1,110	236
2626HL	\$888.00	\$1,030.08	\$1,110	232
2626MHL	\$404.00	\$468.64	\$505	232
2626SW	\$692.00	\$802.72	\$865	235
2627	\$959.20	\$1,112.67	\$1,199	236
2627HL	\$959.20	\$1,112.67	\$1,199	232
2627MHL	\$424.00	\$491.84	\$530	232
2627SW	\$719.20	\$834.27	\$899	235
2628MHL	\$436.00	\$505.76	\$545	232
2628SW	\$888.00	\$1,030.08	\$1,110	235
2629	\$1,388.00	\$1,610.08	\$1,735	236
2629HL	\$1,388.00	\$1,610.08	\$1,735	232
2629SW	\$972.00	\$1,127.52	\$1,215	235
262G	\$368.00	\$426.88	\$460	310
2630	\$1,432.00	\$1,661.12	\$1,790	236
2630HL	\$1,432.00	\$1,661.12	\$1,790	232
2630SW	\$1,007.20	\$1,168.35	\$1,259	235
2631SW	\$1,039.20	\$1,205.47	\$1,299	235
2632	\$1,472.00	\$1,707.52	\$1,840	236
2632HL	\$1,472.00	\$1,707.52	\$1,840	232
2632MHL	\$672.00	\$795.36	\$859	232
2632SW	\$1,047.20	\$1,214.75	\$1,309	235
2632SWM	\$516.00	\$598.56	\$645	236
2633SWM	\$524.00	\$607.84	\$655	236
2634MHL	\$576.00	\$668.16	\$720	232
2634SW	\$1,516.00	\$1,758.56	\$1,895	235
2634SWM	\$535.20	\$620.83	\$669	236
2635SW	\$1,568.00	\$1,818.88	\$1,960	235
2636MHL	\$980.00	\$977.60	\$1,075	232
2636SW	\$1,599.20	\$1,855.07	\$1,999	235
2636SWM	\$567.20	\$657.95	\$709	236
2637SW	\$1,760.00	\$2,041.60	\$2,200	235
2638SW	\$1,767.20	\$2,049.95	\$2,209	235
2639SW	\$1,828.00	\$2,120.48	\$2,285	235
263G	\$391.20	\$453.79	\$489	310
2640SW	\$2,064.00	\$2,394.24	\$2,580	235
2641MHL	\$888.00	\$1,030.08	\$1,110	232
2641SW	\$2,140.00	\$2,482.40	\$2,675	235
2641SWM	\$692.00	\$802.72	\$865	236
2642SW	\$2,168.00	\$2,514.88	\$2,710	235

CÓDIGO	PRECIO DISTRIBUIDOR	PRECIO DISTRIBUIDOR CON IVA	PRECIO DE LISTA	PÁG.
2643SW	\$2,300.00	\$2,668.00	\$2,875	235
2644SW	\$2,487.20	\$2,885.15	\$3,109	235
2646MHL	\$1,388.00	\$1,610.08	\$1,735	232
2646SW	\$2,568.00	\$2,978.88	\$3,210	235
2646SWM	\$1,007.20	\$1,168.35	\$1,259	236
2647SW	\$2,684.00	\$3,113.44	\$3,355	235
2648SW	\$2,752.00	\$3,192.32	\$3,440	235
264G	\$528.00	\$612.48	\$660	310
2650MHL	\$1,472.00	\$1,707.52	\$1,840	232
2650SW	\$3,188.00	\$3,698.08	\$3,985	235
2650SWM	\$1,047.20	\$1,214.75	\$1,309	236
2655SWM	\$1			

CÓDIGO	PRECIO DISTRIBUIDOR	PRECIO DISTRIBUIDOR CON IVA	PRECIO DE LISTA	PÁG	CÓDIGO	PRECIO DISTRIBUIDOR	PRECIO DISTRIBUIDOR CON IVA	PRECIO DE LISTA	PÁG	CÓDIGO	PRECIO DISTRIBUIDOR	PRECIO DISTRIBUIDOR CON IVA	PRECIO DE LISTA	PÁG	CÓDIGO	PRECIO DISTRIBUIDOR	PRECIO DISTRIBUIDOR CON IVA	PRECIO DE LISTA	PÁG
2724SWM	\$448.00	\$519.68	\$560	234	2760MHL	\$1,767.20	\$2,049.95	\$2,209	232	2860HD	\$1,396.00	\$1,619.96	\$1,745	326	303S	\$432.00	\$501.12	\$540	323
2726SW	\$692.00	\$802.72	\$865	233	2760SW	\$7,180.00	\$8,328.80	\$8,975	233	2864I	\$248.00	\$287.68	\$310	309	303U	\$404.00	\$468.64	\$505	323
2726SWH	\$692.00	\$802.72	\$865	234	2760SWM	\$1,479.20	\$1,715.87	\$1,849	234	28660X	\$784.00	\$909.44	\$980	307	304	\$712.00	\$825.92	\$890	317
2727SW	\$700.00	\$812.00	\$875	233	2762HL	\$6,696.00	\$7,767.36	\$8,370	232	286LN	\$167.20	\$193.95	\$209	320	3040	\$183.20	\$212.51	\$229	220
2727SWM	\$487.20	\$565.15	\$609	234	2762SW	\$7,920.00	\$9,187.20	\$9,900	233	287G	\$1,215.20	\$1,409.63	\$1,519	322	3045	\$212.00	\$245.92	\$265	220
2728SW	\$720.00	\$835.20	\$900	233	2765MHL	\$2,140.00	\$2,482.40	\$2,675	232	288G	\$404.00	\$468.64	\$505	322	3050	\$292.00	\$338.72	\$365	220
2728SWH	\$720.00	\$835.20	\$900	234	2765SWM	\$1,548.00	\$1,795.68	\$1,935	234	289G	\$412.00	\$477.92	\$515	322	3051	\$460.00	\$533.60	\$575	220
2729SW	\$743.20	\$862.11	\$929	233	2766SW	\$9,439.20	\$10,949.47	\$11,799	233	289GV	\$616.00	\$714.56	\$770	354	3055	\$552.00	\$640.32	\$690	220
2729SWH	\$743.20	\$862.11	\$929	234	2766SW	\$11,108.00	\$12,885.28	\$13,885	233	289LN	\$200.00	\$232.00	\$250	320	306	\$239.20	\$277.47	\$299	316
2730SW	\$768.00	\$890.88	\$960	233	2766	\$152.00	\$176.32	\$190	311	28CS PVL	\$303.20	\$351.71	\$379	902	3060	\$652.00	\$756.32	\$815	220
2730SWH	\$768.00	\$890.88	\$960	234	2770MHL	\$2,487.20	\$2,885.15	\$3,109	232	28POP ALEJO PVL	\$151.20	\$175.39	\$189	398	30607	\$52.80	\$61.25	\$66	221
2730SWM	\$495.20	\$574.43	\$619	234	2770SWM	\$1,935.20	\$2,244.83	\$2,419	234	29	\$68.00	\$78.88	\$85	220	307	\$247.20	\$286.75	\$309	317
2731SW	\$852.00	\$988.32	\$1,065	233	2772SW	\$11,268.00	\$13,070.88	\$14,085	233	291	\$215.20	\$249.63	\$269	314	3070	\$783.20	\$908.51	\$979	220
2732SW	\$1,199.20	\$1,391.07	\$1,499	233	2774SW	\$12,424.00	\$14,411.84	\$15,530	233	291P	\$284.00	\$329.44	\$355	314	3075	\$1,268.00	\$1,470.88	\$1,585	220
2732SWM	\$1,199.20	\$1,391.07	\$1,499	234	2775MHL	\$2,751.20	\$3,191.39	\$3,439	232	291R	\$188.00	\$218.08	\$230	320	308	\$108.00	\$125.28	\$135	316
2732SWH	\$511.20	\$592.99	\$639	234	2775SWM	\$2,596.00	\$3,011.36	\$3,245	234	292	\$220.00	\$259.84	\$280	314	3080	\$1,472.00	\$1,707.52	\$1,840	220
2734HL	\$1,516.00	\$1,758.56	\$1,895	232	2776SW	\$18,100.00	\$20,996.00	\$22,625	233	292WR	\$220.00	\$255.20	\$275	320	30809	\$60.00	\$69.60	\$75	221
2734SW	\$1,380.00	\$1,600.80	\$1,725	233	278	\$175.20	\$203.23	\$219	311	292WRG	\$231.20	\$268.19	\$289	319	30810	\$68.80	\$79.81	\$86	221
2735HL	\$1,568.00	\$1,818.88	\$1,960	232	2780MHL	\$3,188.00	\$3,698.08	\$3,985	232	293	\$264.00	\$306.24	\$330	314	309	\$1,000.00	\$1,160.00	\$1,250	316
2735SW	\$1,408.00	\$1,633.28	\$1,760	233	2780SW	\$20,696.00	\$24,007.36	\$25,870	233	293R	\$220.00	\$255.20	\$275	320	30910	\$78.40	\$90.94	\$98	221
2735SWH	\$1,408.00	\$1,633.28	\$1,760	234	2780SWM	\$3,008.00	\$3,489.28	\$3,760	234	293RG	\$231.20	\$268.19	\$289	319	30CS PVL	\$284.00	\$329.44	\$355	902
2736HL	\$1,599.20	\$1,855.07	\$1,999	232	2785MHL	\$3,663.20	\$4,249.31	\$4,579	232	293WR	\$144.00	\$167.04	\$180	320	30P	\$49.60	\$57.54	\$62	414
2736SW	\$1,424.00	\$1,651.84	\$1,780	233	2785SWM	\$3,151.20	\$3,655.39	\$3,939	234	294WR	\$188.00	\$218.08	\$235	320	30POP ALEJO PVL	\$144.00	\$167.04	\$180	898
2736SWH	\$1,424.00	\$1,651.84	\$1,780	234	2786SW	\$25,472.00	\$29,547.52	\$31,840	233	296	\$164.00	\$190.24	\$205	314	31	\$100.00	\$116.00	\$125	220
2736SWM	\$647.20	\$750.75	\$809	234	278B	\$167.20	\$193.95	\$209	311	297	\$215.20	\$249.63	\$269	314	310	\$428.00	\$496.48	\$535	317
2737SW	\$1,479.20	\$1,715.87	\$1,849	233	278G	\$188.00	\$218.08	\$235	311	298	\$303.20	\$351.71	\$379	314	31011	\$78.40	\$90.94	\$98	221
2738HL	\$1,767.20	\$2,049.95	\$2,209	232	2790SWM	\$3,551.20	\$4,119.39	\$4,439	234	299	\$384.00	\$445.44	\$480	314	31012	\$84.00	\$97.44	\$105	221
2738SW	\$1,519.20	\$1,762.27	\$1,899	233	2792SW	\$33,676.00	\$39,064.16	\$42,095	233	29CS PVL	\$303.20	\$351.71	\$379	902	312	\$448.00	\$519.68	\$560	317
2738SWH	\$1,479.20	\$1,715.87	\$1,849	234	2796SWM	\$7,180.00	\$8,328.80	\$8,975	234	29POP ALEJO PVL	\$151.20	\$175.39	\$189	398	31213	\$95.20	\$110.43	\$119	221
2736HL	\$308.00	\$357.28	\$385	303	2796SW	\$35,260.00	\$40,901.60	\$44,075	233	29DP34 PVL	\$32.00	\$37.12	\$40	258	313	\$775.20	\$899.23	\$969	315
274	\$404.00	\$468.64	\$505	310	27CS PVL	\$152.00	\$176.32	\$190	902	29DP42 PVL	\$24.00	\$27.84	\$30	257	31415	\$100.00	\$116.00	\$125	221
2740HL	\$2,064.00	\$2,394.24	\$2,580	232	27HL1B	\$1,064.00	\$1,234.24	\$1,330	231	29DP44 PVL	\$38.40	\$44.54	\$48	258	31417	\$111.20	\$128.99	\$139	221
2740SW	\$1,548.00	\$1,795.68	\$1,935	233	27HL2B	\$1,184.00	\$1,373.44	\$1,480	231	29RB	\$143.20	\$166.11	\$179	405	314K	\$2,879.20	\$3,339.87	\$3,599	317
2740SWH	\$1,548.00	\$1,795.68	\$1,935	234	27POP ALEJO PVL	\$144.00	\$167.04	\$180	898	30000A	\$1,159.20	\$1,344.67	\$1,449	221	31617	\$124.00	\$143.84	\$155	221
2741HL	\$2,140.00	\$2,482.40	\$2,675	232	28	\$72.80	\$84.45	\$91	220	3000OR	\$575.20	\$667.23	\$719	221	31819	\$148.00	\$171.68	\$185	221
2741SW	\$1,559.20	\$1,808.67	\$1,949	233	280	\$220.00	\$255.20	\$275	311	3000ORM	\$1,008.00	\$1,169.28	\$1,260	221	31922	\$159.20	\$184.67	\$199	221
2741SWH	\$1,559.20	\$1,808.67	\$1,949	234	280B	\$208.00	\$241.28	\$260	311	3000A	\$12.00	\$13.92	\$15	289	31CFU	\$996.00	\$1,155.36	\$1,245	871
2741SWM	\$692.00	\$802.72	\$865	234	280G	\$236.00	\$273.76	\$295	311	3000C	\$780.00	\$904.80	\$975	220	31CS PVL	\$284.00	\$329.44	\$355	902
2742HL	\$2,168.00	\$2,514.88	\$2,710	232	28140	\$240.00	\$278.40	\$300	309	3000D	\$1,064.00	\$1,234.24	\$1,330	220	31POP ALEJO PVL	\$136.00	\$157.76	\$170	899
2742SW	\$1,660.00	\$1,925.80	\$2,075	233	28140X	\$911.20	\$1,056.99	\$1,139	307	3000G	\$1,616.00	\$1,874.56	\$2,020	220	32021	\$183.20	\$212.51	\$229	221
2744HL	\$2,487.20	\$2,885.15	\$3,109	232	28141	\$248.00	\$287.68	\$310	309	3000H	\$1,252.00	\$1,452.32	\$1,565	220	3206	\$204.00	\$236.64	\$255	324
2744SW	\$1,935.20	\$2,244.83	\$2,419	233	28141X	\$911.20	\$1,056.99	\$1,139	307	3000I	\$1,079.20	\$1,251.87	\$1,349	220	32122	\$192.00	\$222.72	\$240	221
2744SWH	\$1,935.20	\$2,244.83	\$2,419	234	28142X	\$872.00	\$1,011.52	\$1,090	307	3000IM	\$1,008.00	\$1,169.28	\$1,260	221	3226	\$248.00	\$287.68	\$310	324
2746HL	\$2,568.00	\$2,978.88	\$3,210	232	2817SWH	\$487.20	\$565.15	\$609	235	3000N	\$543.20	\$630.11	\$679	220	32427	\$212.00	\$245.92	\$265	221
2746SW	\$2,031.20	\$2,356.19	\$2,539	233	2820SWM	\$500.00	\$580.00	\$625	235	3016	\$52.80	\$61.25	\$66	220	324G	\$304.00	\$352.64	\$380	324
2746SWH	\$743.20	\$862.11	\$929	234	2823SWH	\$647.20	\$750.75	\$809	235	3018	\$53.60	\$62.18	\$67	220	32528	\$304.00	\$352.64	\$380	221
2747HL	\$2,684.00	\$3,113.44	\$3,355	232	2826SWH	\$692.00	\$802.72	\$865	235	302	\$2,180.00	\$2,528.80	\$2,725	316	327	\$591.20	\$685.79	\$739	369
2747SW	\$2,596.00	\$3,011.36	\$3,245	233	2829SWH	\$743.20	\$862.11	\$929	235	3020	\$60.00	\$69.60	\$75	220	32732	\$495.20	\$574.43	\$619	221
2747SWM	\$2,031.20	\$2,356.19	\$2,539	234	282G	\$175.20	\$203.23	\$219	303	3021	\$68.80	\$79.81	\$86	220	327R	\$264.00	\$306.24	\$330	369
2748HL	\$2,752.00	\$3,192.32	\$3,440	232	282GR	\$191.20	\$221.79	\$239	303	3025	\$78.40	\$90.94	\$98	220	329	\$748.00	\$867.68	\$935	369
2748SW	\$2,631.20	\$3,052.19	\$3,289	233	2832SWH	\$1,199.20	\$1,391.07	\$1,499	235	3026	\$84.00	\$97.44	\$105	220	329R	\$448.00	\$519.68	\$560	369
2746I	\$255.20	\$296.03	\$319	310	2835SWM	\$1,408.00	\$1,633.28	\$1,760	235	303	\$623.20	\$722.91	\$779	316	32BL	\$28.80	\$33.41	\$36	867
275	\$639.20	\$741.47	\$799	310	2838SWH	\$1,479.20	\$1,715.87	\$1,849	235	3030	\$100.00	\$116.00	\$125	220	32CS PVL	\$184.00	\$213.44	\$230	902
2750HL	\$3,188.00	\$3,698.08	\$3,985	232	2840	\$919.20	\$1,066.27	\$1,149	327	30301	\$1,231.20	\$1,428.19	\$1,539	323	32POP ALEJO PVL	\$136.00	\$157.76	\$170	899
2750SW	\$3,008.00	\$3,489.28	\$3,760	233	2840HD	\$1,066.00	\$1,224.96	\$1,320	326	3031	\$120.00	\$139.20	\$150	220	32S	\$196.00	\$227.36	\$245	339
2750SWH	\$3,008.00	\$3,489.28	\$3,760	234	2841SWH	\$1,559.20	\$1,808.67	\$1,949	235	3033	\$124.00	\$143.84	\$155	220	32SP	\$216.00	\$250.56	\$270	339
2750SWM	\$1,199.20	\$1,391.07	\$1,499	234	2844SWH	\$2,320.00	\$2,691.20	\$2,900	235	3034	\$124.00	\$143.84	\$155	220	33	\$104.00	\$120.64	\$130	220
2754SW	\$3,151.20	\$3,655.39	\$3,939	233	2850	\$959.20	\$1,112.67	\$1,199	327	3035	\$135.20	\$156.83	\$169	220	330	\$1,000.00	\$1,160.00	\$1,250	369
2755MHL	\$1,568.00	\$1,818.88	\$1,960	232	2850HD	\$1,103.20	\$1,279.71	\$1,379	326	3038	\$148.00	\$171.68	\$185	220	3305</				

CÓDIGO	PRECIO DISTRIBUIDOR	PRECIO DISTRIBUIDOR CON IVA	PRECIO DE LISTA	PÁG.	CÓDIGO	PRECIO DISTRIBUIDOR	PRECIO DISTRIBUIDOR CON IVA	PRECIO DE LISTA	PÁG.	CÓDIGO	PRECIO DISTRIBUIDOR	PRECIO DISTRIBUIDOR CON IVA	PRECIO DE LISTA	PÁG.	CÓDIGO	PRECIO DISTRIBUIDOR	PRECIO DISTRIBUIDOR CON IVA	PRECIO DE LISTA	PÁG.
3330	\$5,676.00	\$6,584.16	\$7,095	498	368P	\$388.00	\$450.08	\$485	298	4030	\$4,503.20	\$5,223.71	\$5,629	383	41-5/16	\$28.00	\$32.48	\$35	333
3350	\$9,428.00	\$10,936.48	\$11,785	498	369G	\$340.00	\$394.40	\$425	298	4030B	\$5,004.00	\$5,804.64	\$6,255	383	41-5/8	\$95.20	\$110.43	\$119	333
33641	\$687.20	\$797.15	\$859	221	369P	\$388.00	\$450.08	\$485	298	4030BB	\$4,752.00	\$5,512.32	\$5,940	383	416	\$92.00	\$106.72	\$115	342
33BL	\$36.80	\$42.69	\$46	867	36POP ALISO PVL	\$136.00	\$157.76	\$170	899	4033	\$440.00	\$510.40	\$550	384	416F	\$116.00	\$134.56	\$145	340
33CS PVL	\$184.00	\$213.44	\$230	902	370	\$272.00	\$315.52	\$340	297	4034	\$560.00	\$649.60	\$700	384	416FR	\$116.00	\$134.56	\$145	341
33POP ALISO PVL	\$132.00	\$153.12	\$165	899	3700M	\$900.00	\$1,044.00	\$1,125	229	404	\$391.20	\$453.79	\$489	387	416P	\$188.00	\$218.08	\$235	342
34 1/4	\$59.20	\$68.67	\$74	258	3709M	\$175.20	\$203.23	\$219	229	4044	\$455.20	\$528.03	\$569	385	416PR	\$188.00	\$218.08	\$235	342
34 3/8	\$96.00	\$111.36	\$120	258	370L	\$2,772.00	\$3,215.52	\$3,465	297	4045	\$791.20	\$917.79	\$989	385	416R	\$92.00	\$106.72	\$115	342
34014	\$244.00	\$283.04	\$305	676	371	\$272.00	\$315.52	\$340	297	4046	\$1,216.00	\$1,410.56	\$1,520	385	416T	\$92.00	\$106.72	\$115	341
34016	\$255.20	\$296.03	\$319	676	3710M	\$175.20	\$203.23	\$219	229	4047	\$1,808.00	\$2,097.28	\$2,260	385	416TN	\$124.00	\$143.84	\$155	341
34018	\$263.20	\$305.31	\$329	676	3713M	\$183.20	\$212.51	\$229	229	404PRO	\$543.20	\$630.11	\$679	387	416TR	\$108.00	\$125.28	\$135	341
34020	\$280.00	\$324.80	\$350	676	3715M	\$196.00	\$227.36	\$245	229	404W	\$407.20	\$472.35	\$509	387	416X	\$252.00	\$292.32	\$315	341
34022	\$292.00	\$338.72	\$365	676	3716M	\$216.00	\$250.56	\$270	229	4050	\$2,407.20	\$2,792.35	\$3,009	379	416XR	\$252.00	\$292.32	\$315	341
347	\$316.00	\$366.56	\$395	368	371L	\$348.00	\$403.68	\$435	297	4051	\$264.00	\$306.24	\$330	380	41-7/16	\$44.00	\$51.04	\$55	333
348	\$220.00	\$255.20	\$275	368	372	\$255.20	\$296.03	\$319	297	4052	\$432.00	\$501.12	\$540	380	4182	\$2,012.00	\$2,333.92	\$2,515	368
349	\$724.00	\$839.84	\$905	365	372L	\$359.20	\$416.67	\$449	297	4053	\$440.00	\$510.40	\$550	378	4186	\$1,423.20	\$1,650.91	\$1,779	368
349F	\$503.20	\$583.71	\$629	365	373	\$280.00	\$324.80	\$350	297	406	\$524.00	\$607.84	\$655	387	41A	\$228.00	\$264.48	\$285	333
34BL	\$76.00	\$88.16	\$95	867	374	\$280.00	\$324.80	\$350	297	406PRO	\$996.00	\$1,155.36	\$1,245	387	41CFU	\$1,676.00	\$1,944.16	\$2,095	871
34CS PVL	\$151.20	\$175.39	\$189	902	374L	\$359.20	\$416.67	\$449	297	406W	\$551.20	\$639.39	\$689	387	41POP ALISO PVL	\$151.20	\$175.39	\$189	899
34POP ALISO PVL	\$143.20	\$168.11	\$179	899	375	\$324.00	\$375.84	\$405	297	407	\$63.20	\$73.31	\$79	342	420	\$100.00	\$116.00	\$125	342
35	\$144.00	\$167.04	\$180	220	376	\$324.00	\$375.84	\$405	297	4071	\$311.20	\$360.99	\$389	318	4205	\$544.00	\$631.04	\$680	378
35 1/4	\$72.00	\$83.52	\$90	258	3760	\$480.00	\$566.80	\$600	229	4072	\$303.20	\$351.71	\$379	318	4205A	\$800.00	\$928.00	\$1,000	378
350	\$260.00	\$301.60	\$325	367	3764	\$144.00	\$167.04	\$180	229	4072U	\$319.20	\$370.27	\$399	318	420CF	\$204.00	\$236.64	\$255	341
350D19C	\$60.00	\$69.60	\$75	368	3768	\$175.20	\$203.23	\$219	229	4073	\$319.20	\$370.27	\$399	318	420P	\$196.00	\$227.36	\$245	342
350D19G	\$60.00	\$69.60	\$75	368	376L	\$412.00	\$477.92	\$515	297	4077	\$312.00	\$361.92	\$390	82	420PR	\$196.00	\$227.36	\$245	342
350D19S	\$108.00	\$125.28	\$135	368	377	\$396.00	\$459.36	\$495	297	4079	\$352.00	\$408.32	\$440	82	420R	\$100.00	\$116.00	\$125	342
350F	\$144.00	\$167.04	\$180	367	3772	\$188.00	\$218.08	\$235	229	408	\$671.20	\$778.59	\$839	387	420TRL	\$132.00	\$153.12	\$165	341
350P	\$591.20	\$685.79	\$739	367	378	\$432.00	\$501.12	\$540	297	408P	\$164.00	\$190.24	\$205	342	420X	\$268.00	\$310.88	\$335	341
350QR	\$1,135.20	\$1,316.83	\$1,419	367	379	\$432.00	\$501.12	\$540	297	408PRO	\$1,543.20	\$1,790.11	\$1,929	387	420XR	\$268.00	\$310.88	\$335	341
351	\$500.00	\$580.00	\$625	365	37POP ALISO PVL	\$151.20	\$175.39	\$189	899	408W	\$704.00	\$816.64	\$880	387	4211	\$351.20	\$407.39	\$439	383
351F	\$224.00	\$259.84	\$280	365	380	\$604.00	\$700.64	\$755	296	4091	\$312.00	\$361.92	\$390	318	4211S	\$128.00	\$148.56	\$16	383
352	\$208.00	\$241.28	\$260	674	380RK	\$152.00	\$176.32	\$190	296	4099	\$452.00	\$524.32	\$565	318	4212	\$279.20	\$323.87	\$349	383
353AT	\$391.20	\$453.79	\$489	674	381	\$695.20	\$806.43	\$869	295	40P	\$56.00	\$64.96	\$70	414	4212SJ	\$3,932.00	\$4,561.12	\$4,915	382
353F	\$244.00	\$283.04	\$305	674	3812	\$508.00	\$589.28	\$635	229	40POP ALISO PVL	\$151.20	\$175.39	\$189	899	4212SJB	\$4,367.20	\$5,065.95	\$5,459	382
354P	\$295.20	\$342.43	\$369	674	3816	\$508.00	\$589.28	\$635	229	40S	\$212.00	\$245.92	\$265	339	4212SJBB	\$4,148.00	\$4,811.68	\$5,185	382
355	\$1,163.20	\$1,372.51	\$1,479	366	3818	\$591.20	\$685.79	\$739	229	40SP	\$236.00	\$273.76	\$295	339	4213	\$2,988.00	\$3,466.08	\$3,735	382
355D26M	\$103.20	\$119.71	\$129	366	382	\$640.00	\$742.40	\$800	295	410	\$102.00	\$124.32	\$1340	387	4213B	\$3,328.00	\$3,860.48	\$4,160	382
355D31M	\$120.00	\$139.20	\$150	366	3820	\$591.20	\$685.79	\$739	229	4100	\$865.00	\$1,039.36	\$1,120	318	4214	\$2,167.20	\$2,513.95	\$2,709	382
356	\$1,504.00	\$1,744.64	\$1,880	366	3822	\$591.20	\$685.79	\$739	229	4100A	\$1,248.00	\$1,447.68	\$1,560	318	4214B	\$2,407.20	\$2,792.35	\$3,009	382
3574	\$45.60	\$52.90	\$57	231	3824	\$591.20	\$685.79	\$739	229	4100B	\$2,439.20	\$2,829.47	\$3,049	318	4215	\$2,208.00	\$2,561.28	\$2,760	382
3574T PVL	\$39.20	\$45.47	\$49	231	383	\$2,768.00	\$3,210.88	\$3,460	295	4100C	\$1,231.20	\$1,428.19	\$1,539	318	4215B	\$2,455.20	\$2,848.03	\$3,069	382
359	\$4,124.00	\$4,783.84	\$5,155	366	384	\$2,184.00	\$2,533.44	\$2,730	295	4101	\$364.00	\$422.24	\$455	318	4215Q	\$360.00	\$417.60	\$450	383
359D41M	\$220.00	\$255.20	\$275	366	385	\$235.20	\$282.43	\$309	297	4102	\$324.00	\$375.84	\$405	318	4216	\$4,791.20	\$5,557.79	\$5,989	382
35CFU	\$1,311.20	\$1,520.99	\$1,639	871	385L	\$412.00	\$477.92	\$515	297	4102U	\$375.20	\$435.23	\$469	318	4216Q	\$360.00	\$417.60	\$450	383
35CS PVL	\$151.20	\$175.39	\$189	902	389	\$207.20	\$240.35	\$259	299	4102UR	\$647.20	\$750.75	\$809	318	4217Q	\$360.00	\$417.60	\$450	383
35POP ALISO PVL	\$143.20	\$168.11	\$179	899	389P ALISO PVL	\$151.20	\$175.39	\$189	899	4103	\$375.20	\$435.23	\$469	318	42180	\$360.00	\$417.60	\$450	383
36 1/4	\$84.00	\$97.44	\$105	258	391	\$207.20	\$240.35	\$259	299	4104U	\$552.00	\$640.32	\$690	318	42300	\$3,423.20	\$3,970.91	\$4,279	497
36 3/8	\$104.00	\$120.64	\$130	258	3914	\$252.00	\$292.32	\$315	299	410PRO	\$2,572.00	\$2,983.52	\$3,215	387	42301	\$4,060.00	\$4,709.60	\$5,075	497
36 5/16	\$88.00	\$102.08	\$110	258	397	\$256.00	\$296.96	\$320	299	410W	\$1,127.20	\$1,307.55	\$1,409	387	42302	\$4,756.00	\$5,516.96	\$5,945	497
360A	\$2,128.00	\$2,468.48	\$2,660	297	398	\$252.00	\$292.32	\$315	299	41-1/2	\$53.60	\$62.18	\$67	333	42303	\$8,132.00	\$9,433.12	\$10,165	497
360B	\$4,748.00	\$5,507.68	\$5,935	297	3989	\$256.00	\$296.96	\$320	299	41-1/4	\$28.00	\$32.48	\$35	333	42305	\$11,228.00	\$13,024.48	\$14,035	497
360C	\$4,036.00	\$4,681.76	\$5,045	297	399	\$247.00	\$286.75	\$309	297	4111	\$584.00	\$677.44	\$730	318	42307	\$19,020.00	\$22,063.20	\$23,775	497
360D	\$1,808.00	\$2,097.28	\$2,260	297	399L	\$348.00	\$403.68	\$435	297	4116	\$424.00	\$491.84	\$530	318	42310	\$34,303.20	\$39,791.71	\$42,879	497
361	\$3,204.00	\$3,716.64	\$4,005	295	39POP ALISO PVL	\$144.00	\$167.04	\$180	899	4118	\$924.00	\$1,071.84	\$1,155	318	42312	\$3,044.00	\$3,531.04	\$3,805	384
361RKA	\$736.00	\$853.76	\$920	295	39P	\$112.00	\$129.92	\$140	405	412	\$1,476.00	\$1,712.16	\$1,845	387	4232SJ	\$3,380.00	\$3,920.80	\$4,225	384
361RKB	\$736.00	\$853.76	\$920	295	4011	\$632.00	\$733.12	\$790	384	4120	\$704.00	\$816.64	\$880	318	4232SJB	\$3,380.00	\$3,920.80	\$4,225	384
364	\$1,496.00	\$1,735.36	\$1,870	296	4011S	\$19.20	\$22.27	\$24	384	4122	\$628.00	\$728.48	\$785	318	4234	\$3,636.00	\$4,217.76	\$4,545	383
364RKA	\$503.20	\$583.71	\$629	296	4012S	\$399.20	\$463.07	\$499	384	4124	\$1,068.00	\$1,238.88	\$1,335	318	4234B	\$4,039.20	\$4,685.47	\$5,049	383
364RKB	\$503.20	\$583.71	\$629	296	4015	\$280.00	\$324.80	\$350	384	4128	\$556.00	\$644.96	\$695	318	4234BB	\$3,836.00	\$4,449.76	\$4,795	383
365	\$1,496.00	\$1,735.36	\$1,870	296	4016	\$280.00	\$324.80	\$350	384	4129	\$432.00	\$501.12	\$540	318	4238	\$3,044.00	\$3,531.04	\$3,805	384
366G	\$340.00	\$394.40	\$425	298	4017	\$280.00	\$324.												

CÓDIGO	PRECIO DISTRIBUIDOR	PRECIO DISTRIBUIDOR CON IVA	PRECIO DE LISTA	PÁG	CÓDIGO	PRECIO DISTRIBUIDOR	PRECIO DISTRIBUIDOR CON IVA	PRECIO DE LISTA	PÁG	CÓDIGO	PRECIO DISTRIBUIDOR	PRECIO DISTRIBUIDOR CON IVA	PRECIO DE LISTA	PÁG	CÓDIGO	PRECIO DISTRIBUIDOR	PRECIO DISTRIBUIDOR CON IVA	PRECIO DE LISTA	PÁG
424NK	\$372,00	\$431,52	\$465	291	4410M	\$15,20	\$17,63	\$19	129	46409LGBP	\$84,00	\$97,44	\$105	264	46518LGP	\$111,20	\$128,99	\$139	265
424XP	\$4,100,00	\$4,756,00	\$5,125	390	4411	\$14,40	\$16,70	\$18	128	46409LGP	\$73,60	\$85,38	\$92	265	46519GP	\$151,20	\$175,39	\$189	265
425CF	\$400,00	\$464,00	\$500	341	4411M	\$16,00	\$18,56	\$20	129	46410	\$40,80	\$47,33	\$51	266	46519LGBP	\$200,00	\$232,00	\$250	264
425F PVL	\$804,00	\$932,64	\$1,005	392	4412	\$14,40	\$16,70	\$18	128	46410G	\$61,60	\$71,46	\$77	266	46519LGP	\$175,20	\$203,23	\$219	265
425HD	\$3,847,20	\$4,462,75	\$4,809	390	4412M	\$16,80	\$19,49	\$21	129	46410GP	\$68,80	\$79,81	\$86	265	46520	\$135,20	\$156,83	\$169	266
425HDK	\$391,20	\$453,79	\$489	390	4413M	\$16,80	\$19,49	\$21	129	46410LGBP	\$92,00	\$106,72	\$115	264	46520G	\$144,00	\$167,04	\$180	266
425MP	\$3,079,20	\$3,571,87	\$3,849	291	4414	\$15,20	\$17,63	\$19	128	46410LGP	\$79,20	\$91,87	\$99	265	46520GP	\$151,20	\$175,39	\$189	265
425N	\$3,232,00	\$3,749,12	\$4,040	291	4416	\$16,00	\$18,56	\$20	128	46412	\$52,80	\$61,25	\$66	266	46520LGBP	\$200,00	\$232,00	\$250	264
425NK	\$452,00	\$524,32	\$565	291	44180	\$2,080,00	\$2,412,80	\$2,600	89	46412G	\$67,20	\$77,95	\$84	266	46520LGP	\$175,20	\$203,23	\$219	265
425XP	\$5,000,00	\$5,800,00	\$6,250	390	44184	\$2,756,00	\$3,196,96	\$3,445	88	46412GP	\$75,20	\$87,23	\$94	265	46521GP	\$168,00	\$194,88	\$210	265
42600	\$4,868,00	\$5,646,88	\$6,085	497	44185	\$3,008,00	\$3,489,28	\$3,760	88	46412LGBP	\$100,00	\$116,00	\$125	264	46521LGBP	\$224,00	\$259,84	\$280	264
42601	\$5,436,00	\$6,305,76	\$6,795	497	44186	\$3,103,20	\$3,599,71	\$3,879	88	46412LG	\$59,20	\$68,67	\$74	266	46521LGP	\$196,00	\$227,36	\$245	265
42602	\$7,815,20	\$9,065,63	\$9,769	497	44187	\$3,192,00	\$3,702,72	\$3,990	88	46412LGP	\$97,20	\$101,15	\$109	265	46522	\$167,20	\$193,95	\$209	266
42603	\$13,031,20	\$15,116,19	\$16,289	497	44188	\$3,311,20	\$3,840,99	\$4,139	88	46414	\$64,00	\$74,24	\$80	266	46522G	\$172,00	\$199,52	\$215	266
42605	\$19,624,00	\$22,763,84	\$24,530	497	44189	\$3,776,00	\$4,380,16	\$4,720	88	46414G	\$72,00	\$83,52	\$90	266	46522GP	\$175,20	\$203,23	\$219	265
426F PVL	\$1,184,00	\$1,373,44	\$1,480	392	44-3/8	\$36,80	\$42,69	\$46	333	46414GP	\$80,00	\$92,80	\$100	265	46522LGBP	\$232,00	\$268,12	\$290	264
426HD	\$4,644,00	\$5,387,04	\$5,805	390	44-5/16	\$28,00	\$32,48	\$35	333	46414LGBP	\$111,20	\$128,99	\$139	264	46522LGP	\$200,00	\$232,00	\$250	265
426HDK	\$520,00	\$603,20	\$650	390	44-5/8	\$95,20	\$110,43	\$119	333	46414LGP	\$92,00	\$106,72	\$115	265	467110GP	\$96,00	\$111,36	\$120	265
426N	\$3,900,00	\$4,524,00	\$4,875	291	44-7/16	\$44,00	\$51,04	\$55	333	46416	\$75,20	\$87,23	\$94	266	467115GP	\$96,00	\$111,36	\$120	265
426NK	\$639,20	\$741,47	\$799	291	44A	\$228,00	\$264,48	\$285	333	46416G	\$96,00	\$111,36	\$120	266	467120GP	\$96,00	\$111,36	\$120	265
426XP	\$6,503,20	\$7,543,71	\$8,129	390	44CA	\$78,40	\$90,94	\$98	877	46416GP	\$108,00	\$125,28	\$135	265	467125GP	\$96,00	\$111,36	\$120	265
4270A	\$1,764,00	\$2,046,24	\$2,205	380	450	\$1,728,00	\$2,004,48	\$2,160	373	46416LGBP	\$144,00	\$167,04	\$180	264	467127GP	\$119,20	\$138,27	\$149	265
4276	\$572,00	\$663,52	\$715	378	451	\$2,460,00	\$2,853,60	\$3,075	373	46416LG	\$96,00	\$111,36	\$120	266	467130GP	\$128,00	\$148,48	\$160	265
427HD	\$5,836,00	\$6,769,76	\$7,295	390	45103	\$6,559,20	\$7,608,67	\$8,199	386	46416LGP	\$127,20	\$147,55	\$159	265	467140GP	\$164,00	\$190,24	\$205	265
427HDK	\$808,00	\$937,28	\$1,010	390	45106	\$13,743,20	\$15,942,11	\$17,179	386	46420	\$135,20	\$156,83	\$169	266	467145GP	\$212,00	\$245,92	\$265	265
4285	\$2,711,20	\$3,144,99	\$3,389	380	452	\$4,207,20	\$4,880,35	\$5,259	373	46420G	\$144,00	\$167,04	\$180	266	467150GP	\$220,00	\$255,20	\$275	265
428F PVL	\$2,176,00	\$2,524,16	\$2,720	392	45202	\$4,239,20	\$4,917,47	\$5,299	386	46420GP	\$151,20	\$175,39	\$189	265	46716GP	\$96,00	\$111,36	\$120	265
428N	\$4,903,20	\$5,687,71	\$6,129	291	45203	\$6,903,20	\$8,007,71	\$8,629	386	46420LGBP	\$200,00	\$232,00	\$250	264	46717GP	\$96,00	\$111,36	\$120	265
428NK	\$751,20	\$871,39	\$939	291	45204	\$9,580,00	\$11,112,80	\$11,975	386	46420LG	\$152,00	\$176,32	\$190	266	46718GP	\$96,00	\$111,36	\$120	265
428XP	\$9,336,00	\$10,829,76	\$11,670	390	45205	\$13,263,20	\$15,385,31	\$16,579	386	46420LGP	\$175,20	\$203,23	\$219	265	46719GP	\$96,00	\$111,36	\$120	265
428HDK	\$391,20	\$453,79	\$489	390	45206	\$17,175,20	\$19,923,23	\$21,469	386	46424	\$156,00	\$180,96	\$195	266	4700A	\$1,788,00	\$2,074,08	\$2,235	113
42L10	\$1,544,00	\$1,791,04	\$1,930	334	45300 PVL	\$50,104,00	\$58,120,64	\$62,630	495	46424G	\$156,00	\$180,96	\$195	266	4700C	\$688,00	\$798,08	\$860	115
42L4	\$588,00	\$682,08	\$735	334	45301 PVL	\$69,471,20	\$80,586,59	\$86,839	495	46424GP	\$160,00	\$185,60	\$200	265	4700CA	\$1,335,20	\$1,548,83	\$1,669	114
42L5	\$792,00	\$918,72	\$990	334	45302 PVL	\$99,247,20	\$115,126,75	\$124,059	495	46424LGBP	\$212,00	\$245,92	\$265	264	4700CB	\$784,00	\$909,44	\$980	114
42L6	\$1,007,20	\$1,168,35	\$1,259	334	45303 PVL	\$117,208,00	\$135,961,28	\$146,510	495	46424LG	\$176,00	\$204,16	\$220	266	4700CM	\$1,380,00	\$1,600,80	\$1,725	114
42L8	\$1,431,20	\$1,660,19	\$1,789	334	45305	\$15,916,00	\$18,462,56	\$19,895	386	46424LGP	\$184,00	\$213,44	\$230	265	4700D	\$1,580,00	\$1,832,80	\$1,975	111
42N10	\$516,00	\$598,56	\$645	334	45306	\$20,612,00	\$23,909,92	\$25,765	386	46508	\$31,20	\$36,19	\$39	266	4700J	\$472,00	\$547,52	\$590	132
42N4	\$200,00	\$232,00	\$250	334	46300	\$8,556,00	\$9,924,96	\$10,695	496	46508G	\$46,40	\$53,82	\$58	266	4700JM	\$1,039,20	\$1,205,47	\$1,299	132
42N5	\$264,00	\$306,24	\$330	334	46301	\$10,972,00	\$12,727,52	\$13,715	496	46508GP	\$52,00	\$60,32	\$65	265	4700P	\$559,20	\$648,67	\$699	114
42N6	\$340,00	\$394,40	\$425	334	46302	\$16,604,00	\$19,260,64	\$20,755	496	46508LGBP	\$68,80	\$79,81	\$86	264	4700PM	\$564,00	\$654,24	\$705	114
42N8	\$463,20	\$537,31	\$579	334	46303	\$23,228,00	\$26,944,48	\$29,035	496	46508LGP	\$60,00	\$69,60	\$75	265	47015	\$5,863,20	\$6,801,31	\$7,329	497
42POP MEXICO PVL	\$144,00	\$167,04	\$180	899	46306	\$33,895,20	\$39,318,43	\$42,369	496	46510	\$32,80	\$38,05	\$41	266	4701CD	\$1,056,00	\$1,224,96	\$1,320	113
4331	\$528,00	\$612,48	\$660	379	46308	\$57,572,00	\$66,783,52	\$71,965	496	46510G	\$49,60	\$57,54	\$62	266	4701GT	\$764,00	\$886,24	\$955	110
4332	\$1,020,00	\$1,183,20	\$1,275	379	464	\$12,248,00	\$14,207,68	\$15,310	366	46510GP	\$55,20	\$64,03	\$69	265	4702	\$8,708,00	\$10,101,28	\$10,885	380
4333	\$2,600,00	\$3,016,00	\$3,250	379	46405GP	\$52,00	\$60,32	\$65	265	46510LGBP	\$72,80	\$84,45	\$91	264	47045M	\$23,20	\$26,91	\$29	129
4334	\$5,060,00	\$5,889,60	\$6,325	379	46405LGBP	\$68,80	\$79,81	\$86	264	46510LGP	\$63,20	\$73,31	\$79	265	4704LM	\$35,20	\$40,83	\$44	131
43601	\$1,260,00	\$1,461,60	\$1,575	385	46405LGP	\$60,00	\$69,60	\$75	265	46512	\$36,80	\$42,69	\$46	266	4704M	\$23,20	\$26,91	\$29	129
43602	\$1,576,00	\$1,828,16	\$1,970	385	46406	\$32,80	\$38,05	\$41	266	46512G	\$55,20	\$64,03	\$69	266	4705	\$23,20	\$26,91	\$29	128
43610	\$3,260,00	\$3,781,60	\$4,075	385	46406G	\$49,60	\$57,54	\$62	266	46512GP	\$61,60	\$71,46	\$77	265	47055LM	\$34,40	\$39,90	\$43	131
43615	\$4,268,00	\$4,950,88	\$5,335	385	46406GP	\$55,20	\$64,03	\$69	265	46512LGBP	\$84,00	\$97,44	\$105	264	47055M	\$23,20	\$26,91	\$29	129
43620	\$7,708,00	\$9,041,28	\$9,635	385	46406LGBP	\$72,80	\$84,45	\$91	264	46512LGP	\$71,20	\$82,59	\$89	265	4705LM	\$34,40	\$39,90	\$43	131
4404M	\$14,40	\$16,70	\$18	129	46406LGP	\$63,20	\$73,31	\$79	265	46514	\$40,80	\$47,33	\$51	266	4705M	\$23,20	\$26,91	\$29	129
4405	\$12,80	\$14,85	\$16	128	46407	\$33,60	\$38,98	\$42	266	46514G	\$61,60	\$71,46	\$77	266	4705T	\$23,20	\$26,91	\$29	128
4405M	\$14,40	\$16,70	\$18	129	46407G	\$50,40	\$58,46	\$63	266	46514GP	\$68,80	\$79,81	\$86	265	4706	\$23,20	\$26,91	\$29	128
4406	\$12,80	\$14,85	\$16	128	46407GP	\$56,00	\$64,96	\$70	265	46514LGBP	\$92,00	\$106,72	\$115	264	4706L	\$35,20	\$40,83	\$44	130
4406M	\$14,40	\$16,70	\$18	129	46407LGBP	\$73,60	\$85,38	\$92	264	46514LGP	\$79,20	\$91,87	\$99	265	4706LM	\$35,20	\$40,83	\$44	131
4407	\$12,80	\$14,85	\$16	128	46407LGP	\$64,00	\$74,24	\$80	265	46516	\$63,20	\$73,31	\$79	266	4706M	\$24,00	\$27,84	\$30	129
4407M	\$14,40	\$16,70	\$18	129	46408	\$36,80	\$42,69	\$46	266	46516G	\$73,60	\$85,38	\$92	266	4706T	\$23,20	\$26,91	\$29	128
4408	\$12,80	\$14,85	\$16	128	46408G	\$55,20	\$64,03	\$69	266	46516GP	\$76,00	\$88,16	\$95	265	4707	\$23,20	\$26,91	\$29	128
4408M	\$14,40	\$16,70	\$18	129	46408GP	\$61,60	\$71,46	\$77	265	46516LGBP	\$100,00	\$116,00	\$						

CÓDIGO	PRECIO DISTRIBUIDOR	PRECIO DISTRIBUIDOR CON IVA	PRECIO DE LISTA	PÁG.	CÓDIGO	PRECIO DISTRIBUIDOR	PRECIO DISTRIBUIDOR CON IVA	PRECIO DE LISTA	PÁG.	CÓDIGO	PRECIO DISTRIBUIDOR	PRECIO DISTRIBUIDOR CON IVA	PRECIO DE LISTA	PÁG.	CÓDIGO	PRECIO DISTRIBUIDOR	PRECIO DISTRIBUIDOR CON IVA	PRECIO DE LISTA	PÁG.
4708LM	\$36.80	\$42.69	\$46	131	4739C	\$303.20	\$351.71	\$379	134	4808M	\$95.20	\$110.43	\$119	132	4917M	\$70.40	\$81.66	\$88	143
4708M	\$24.80	\$28.77	\$31	129	4749	\$284.00	\$329.44	\$355	163	4809M	\$95.20	\$110.43	\$119	132	4918	\$55.20	\$64.03	\$69	143
4708T	\$24.00	\$27.84	\$30	128	4749G	\$312.00	\$361.92	\$390	165	48-1/2 X 1/4	\$72.00	\$83.52	\$90	332	4918M	\$73.60	\$85.38	\$92	143
4709	\$24.00	\$27.84	\$30	128	4749GRK	\$140.00	\$162.40	\$175	169	48-1/2 X 5/16	\$84.00	\$97.44	\$105	332	49-19	\$128.00	\$148.48	\$160	271
4709L	\$36.00	\$41.76	\$45	130	4749H	\$296.00	\$343.36	\$370	163	4810M	\$95.20	\$110.43	\$119	132	4919M	\$77.60	\$90.02	\$97	143
4709LM	\$36.80	\$42.69	\$46	131	4749RKA	\$140.00	\$162.40	\$175	169	4811M	\$104.00	\$120.64	\$130	132	49-1L	\$500.00	\$580.00	\$625	270
4709M	\$24.80	\$28.77	\$31	129	4749T	\$311.20	\$360.99	\$389	291	4812M	\$104.00	\$120.64	\$130	132	49-2	\$2.60	\$3.02	\$3.30	271
4709T	\$24.00	\$27.84	\$30	128	47-5/16X1/8	\$30.40	\$35.26	\$38	332	4813M	\$104.00	\$120.64	\$130	132	49-2.5	\$2.60	\$3.02	\$3.30	271
47-1/2X1/4	\$58.40	\$67.74	\$73	332	47-5/16X5/32	\$32.00	\$37.12	\$40	332	4814M	\$116.00	\$134.56	\$145	132	49-2.5BP	\$12.80	\$14.85	\$16	268
47-1/4X1/16	\$23.20	\$26.91	\$29	332	475254	\$3,320.00	\$3,851.20	\$4,150	110	4815M	\$120.00	\$139.20	\$150	132	4920	\$63.20	\$73.31	\$79	143
47-1/4X3/32	\$25.60	\$29.70	\$32	332	475254T	\$1,276.00	\$1,480.16	\$1,595	113	48-3/8 X 3/16	\$60.00	\$69.60	\$75	332	49-2-0	\$5,263.20	\$6,105.31	\$6,579	271
4710	\$24.80	\$28.77	\$31	128	475254W	\$384.00	\$445.44	\$480	112	48-3/8 X 5/32	\$53.60	\$62.18	\$67	332	4921M	\$84.00	\$97.44	\$105	143
47101	\$532.00	\$617.12	\$665	115	4752A	\$212.00	\$245.92	\$265	166	48-7/16 X 7/32	\$64.80	\$75.17	\$81	332	4922	\$70.40	\$81.66	\$88	143
47102	\$292.00	\$338.72	\$365	130	4752E	\$264.00	\$306.24	\$330	112	48A	\$316.00	\$366.56	\$395	332	49-22	\$240.00	\$278.40	\$300	271
47106	\$240.00	\$278.40	\$300	128	4752GT	\$2,196.00	\$2,547.36	\$2,745	110	48B	\$432.00	\$501.12	\$540	328	4922M	\$87.20	\$101.15	\$109	143
4710L	\$36.80	\$42.69	\$46	130	4752T	\$780.00	\$881.60	\$950	112	48CA	\$56.80	\$65.89	\$71	877	4924	\$77.60	\$90.02	\$97	143
4710LM	\$41.60	\$48.26	\$52	131	4752W	\$220.00	\$255.20	\$275	112	48S	\$236.00	\$273.76	\$295	339	49-24	\$335.20	\$388.83	\$419	271
4710M	\$28.00	\$32.48	\$35	129	4754P	\$2,471.20	\$2,866.59	\$3,089	111	48SP	\$263.20	\$305.31	\$329	339	4926	\$84.00	\$97.44	\$105	143
4710T	\$24.80	\$28.77	\$31	128	4754P50	\$2,783.20	\$3,228.51	\$3,479	111	4900-10	\$719.20	\$834.27	\$899	143	49-27	\$900.00	\$1,044.00	\$1,125	271
4711	\$24.80	\$28.77	\$31	128	4754P50M	\$2,791.20	\$3,237.79	\$3,489	112	4900-12M	\$800.00	\$928.00	\$1,000	143	4928	\$87.20	\$101.15	\$109	143
47110	\$716.00	\$830.56	\$895	115	4754PM	\$2,479.20	\$2,875.87	\$3,099	112	4900B8	\$336.00	\$389.76	\$420	142	49-28P	\$12.80	\$14.85	\$16	268
47111	\$952.00	\$1,104.32	\$1,190	115	4760	\$47.20	\$54.75	\$59	160	4901V	\$751.20	\$871.39	\$939	351	49-3	\$3.70	\$4.29	\$4.60	271
47112	\$932.00	\$1,081.12	\$1,165	115	4761	\$61.60	\$71.46	\$77	160	4901VM	\$751.20	\$871.39	\$939	351	49-3/16	\$5.00	\$5.80	\$6.30	271
47115	\$7,751.20	\$8,991.39	\$9,689	497	4762	\$87.20	\$101.15	\$109	160	49-1	\$384.00	\$445.44	\$480	271	49-3/16BP	\$23.20	\$26.91	\$29	268
47116	\$1,432.00	\$1,661.12	\$1,790	114	4763	\$156.00	\$180.96	\$195	160	49-1.27	\$2.60	\$3.02	\$3.30	271	49-3/16BPHD	\$30.40	\$35.26	\$38	267
4711L	\$36.80	\$42.69	\$46	130	4764	\$112.00	\$129.92	\$140	160	49-1.5	\$2.60	\$3.02	\$3.30	271	49-3/16HD	\$9.60	\$11.14	\$12	269
4711LM	\$41.60	\$48.26	\$52	131	4765	\$76.80	\$89.09	\$96	161	49-1.5BP	\$12.80	\$14.85	\$16	268	49-3/16L	\$8.00	\$9.28	\$10	270
4711M	\$28.00	\$32.48	\$35	129	4766	\$196.00	\$227.36	\$245	161	49-1/16	\$2.60	\$3.02	\$3.30	271	49-3/16V	\$191.20	\$221.79	\$239	351
4711T	\$24.80	\$28.77	\$31	128	4766RS	\$59.20	\$68.67	\$74	162	49-1/16BP	\$12.80	\$14.85	\$16	268	49-3/32	\$2.60	\$3.02	\$3.30	271
4712	\$25.60	\$29.70	\$32	128	4768	\$80.00	\$92.80	\$100	160	49-1/2	\$51.20	\$59.39	\$64	271	49-3/32BP	\$12.80	\$14.85	\$16	268
4712L	\$38.40	\$44.54	\$48	130	4769	\$87.20	\$101.15	\$109	160	49-1/2BP	\$156.00	\$180.96	\$195	268	49-3/32BPHD	\$17.60	\$20.42	\$22	267
4712LM	\$41.60	\$48.26	\$52	131	4769TF	\$191.20	\$221.79	\$239	160	49-1/2L	\$74.40	\$86.30	\$93	270	49-3/32L	\$3.60	\$4.18	\$4.50	270
4712M	\$28.00	\$32.48	\$35	129	47-7/16X7/32	\$44.80	\$51.97	\$56	332	49-1/4	\$8.80	\$10.21	\$11	271	49-3/4	\$156.00	\$180.96	\$195	271
4712T	\$25.60	\$29.70	\$32	128	4770	\$116.00	\$134.56	\$145	170	49-1/4BP	\$28.00	\$32.48	\$35	268	49-3/4BP	\$780.00	\$904.80	\$975	268
4713LM	\$44.00	\$51.04	\$55	131	4770-1/16	\$36.80	\$42.69	\$46	134	49-1/4HD	\$17.60	\$20.42	\$22	269	49-3/4L	\$236.00	\$273.76	\$295	270
4713M	\$28.80	\$33.41	\$36	129	4770-1/4	\$37.60	\$43.62	\$47	134	49-1/4L	\$14.40	\$16.70	\$18	270	49-3/8	\$20.00	\$23.20	\$25	271
4714	\$26.40	\$30.62	\$33	128	4770-1/8	\$36.80	\$42.69	\$46	134	49-1/4V	\$207.20	\$240.35	\$259	351	49-3/8BP	\$69.60	\$80.74	\$87	268
4714L	\$39.20	\$45.47	\$49	130	4770-10	\$444.00	\$515.04	\$555	134	49-1/8	\$3.70	\$4.29	\$4.60	271	49-3/8L	\$32.80	\$38.05	\$41	270
4714LM	\$45.60	\$52.90	\$57	131	477025M	\$36.80	\$42.69	\$46	134	49-1/8BP	\$16.80	\$19.49	\$21	268	4932	\$112.00	\$129.92	\$140	143
4714M	\$30.40	\$35.26	\$38	129	47702M	\$36.80	\$42.69	\$46	134	49-1/8BPHD	\$22.40	\$25.98	\$28	267	49-32	\$1,071.20	\$1,242.59	\$1,339	271
4714T	\$26.40	\$30.62	\$33	128	4770-3/16	\$36.80	\$42.69	\$46	134	49-1/8L	\$5.00	\$5.80	\$6.20	270	49-36	\$1,335.20	\$1,548.83	\$1,689	271
4715LM	\$48.00	\$55.68	\$60	131	4770-3/32	\$36.80	\$42.69	\$46	134	49-1/8V	\$172.00	\$199.52	\$215	351	49-3BP	\$16.80	\$19.49	\$21	268
4715M	\$32.00	\$37.12	\$40	129	47703M	\$36.80	\$42.69	\$46	134	49-10	\$26.40	\$30.62	\$33	271	49-3BPHD	\$22.40	\$25.98	\$28	267
4716	\$28.00	\$32.48	\$35	128	47704M	\$36.80	\$42.69	\$46	134	49-10BP	\$58.40	\$67.74	\$73	268	49-3HD	\$6.90	\$8.00	\$8.60	269
4716L	\$41.60	\$48.26	\$52	130	4770-5/32	\$36.80	\$42.69	\$46	134	49-10HD	\$48.00	\$55.68	\$60	269	49-3L	\$4.20	\$4.87	\$5.20	270
4716T	\$28.00	\$32.48	\$35	128	4770-5/64	\$36.80	\$42.69	\$46	134	49-10L	\$28.00	\$32.48	\$35	270	49-3V	\$172.00	\$199.52	\$215	351
4718	\$28.80	\$33.41	\$36	128	47705M	\$36.80	\$42.69	\$46	134	4910M	\$50.40	\$58.46	\$63	143	49-4	\$3.70	\$4.29	\$4.60	271
4718L	\$44.00	\$51.04	\$55	130	4770-6	\$255.20	\$296.03	\$319	134	49-1-1/2	\$1,848.00	\$2,143.68	\$2,310	271	49-4BP	\$18.40	\$21.34	\$23	268
4718T	\$28.80	\$33.41	\$36	128	47706M	\$37.60	\$43.62	\$47	134	49-1-1/4	\$1,480.00	\$1,716.80	\$1,850	271	49-4BPHD	\$23.20	\$26.91	\$29	267
47201	\$535.20	\$620.83	\$669	116	4770-7/32	\$36.80	\$42.69	\$46	134	49-1-1/8	\$1,432.00	\$1,661.12	\$1,790	271	49-4HD	\$8.00	\$9.28	\$10	269
47202	\$340.00	\$394.40	\$425	131	4770-7/64	\$36.80	\$42.69	\$46	134	4911M	\$50.40	\$58.46	\$63	143	49-4L	\$5.80	\$6.73	\$7.30	270
47204	\$212.00	\$245.92	\$265	128	4770-9/64	\$36.80	\$42.69	\$46	134	4912	\$50.40	\$58.46	\$63	143	49-4V	\$180.00	\$208.80	\$225	351
47205	\$984.00	\$1,141.44	\$1,230	115	4771	\$36.80	\$42.69	\$46	159	49-12	\$51.20	\$59.39	\$64	271	49-5	\$5.90	\$6.84	\$7.40	271
47206	\$1,567.20	\$1,817.95	\$1,959	115	4771X	\$92.00	\$106.72	\$115	132	49-12BP	\$68.80	\$79.81	\$86	268	49-5/16	\$14.40	\$16.70	\$18	271
47207	\$216.00	\$250.56	\$270	129	4772	\$95.20	\$110.43	\$119	132	4912M	\$52.80	\$61.25	\$66	143	49-5/16BP	\$49.60	\$57.54	\$62	268
4725	\$132.00	\$153.12	\$165	82	4774	\$95.20	\$110.43	\$119	132	49-1-3/4	\$3,228.00	\$3,744.48	\$4,035	271	49-5/16L	\$24.00	\$27.84	\$30	270
47-3/8X3/16	\$37.60	\$43.62	\$47	332	4775	\$96.00	\$111.36	\$120	132	4913M	\$55.20	\$64.03	\$69	143	49-5/32	\$3.70	\$4.29	\$4.60	271
47315	\$12,215.20	\$14,169.63	\$15,269	497	4785	\$119.20	\$138.27	\$149	159	4914	\$50.40	\$58.46	\$63	143	49-5/32BP	\$18.40	\$21.34	\$23	268
473908W	\$36.80	\$42.69	\$46	134	47A	\$239.20	\$277.47	\$299	332	49-14	\$70.40	\$81.66	\$88	271	49-5/32BPHD	\$23.20	\$26.91	\$29	267
473910W	\$36.80	\$42.69	\$46	134	47B	\$284.00	\$329.44	\$355	328	49-14BP	\$92.00	\$106.72	\$115	268	49-5/32L	\$5.80	\$6.73	\$7.30	270
473915W	\$36.80	\$42.69	\$46	134	476-1/2X1/4	\$72.80	\$84.45	\$91	331	4914M	\$55.20	\$64.03	\$69	143	49-5/32V	\$180.00	\$208.80	\$225	351
473920W	\$36.80	\$42.69	\$46	134	476-7/16X7/32	\$53.60	\$62.18	\$67	331	4915M	\$63.20	\$73.31	\$79	143					

CÓDIGO	PRECIO DISTRIBUIDOR	PRECIO DISTRIBUIDOR CON IVA	PRECIO DE LISTA	PÁG
49-5/8BP	\$528.00	\$612.48	\$660	268
49-5/8L	\$164.00	\$190.24	\$205	270
49-5BP	\$23.20	\$26.91	\$29	268
49-5BPHD	\$30.40	\$35.26	\$38	267
49-5HD	\$11.20	\$12.99	\$14	269
49-5L	\$7.80	\$9.05	\$9.70	270
49-5V	\$191.20	\$221.79	\$239	351
49-6	\$7.70	\$8.93	\$9.60	271
4965	\$631.20	\$732.19	\$789	266
4965G	\$768.00	\$890.88	\$960	266
4965GPM	\$1,004.00	\$1,164.64	\$1,255	265
4965LBGPM	\$1,332.00	\$1,545.12	\$1,665	264
4965LGP	\$1,156.00	\$1,340.96	\$1,445	265
4966	\$52.00	\$60.32	\$69	266
496687GP	\$1,528.00	\$1,772.48	\$1,910	265
4966G	\$663.20	\$769.31	\$829	266
4967GP	\$894.00	\$1,025.44	\$1,105	265
4967LBGP	\$1,172.00	\$1,359.52	\$1,465	264
4967LGP	\$1,020.00	\$1,183.20	\$1,275	265
49-6BP	\$28.00	\$32.48	\$35	268
49-6BPHD	\$36.80	\$42.69	\$46	267
49-6L	\$10.40	\$12.06	\$13	270
49-6V	\$207.20	\$240.35	\$259	351
49-7	\$8.80	\$10.21	\$11	271
49-7/16	\$44.80	\$51.97	\$56	271
49-7/16BP	\$148.00	\$171.68	\$185	268
49-7/16L	\$67.20	\$77.95	\$84	270
49-7/32	\$8.00	\$9.28	\$10	271
49-7/32BP	\$25.60	\$29.70	\$32	268
49-7/32HD KLEO	\$15.20	\$17.63	\$19	269
49-7/32L	\$11.20	\$12.99	\$14	270
49-7/64	\$3.70	\$4.29	\$4.60	271
49-7/64BP	\$16.80	\$19.49	\$21	268
49-7/64L	\$5.00	\$5.80	\$6.20	270
49-7/8	\$248.00	\$287.68	\$310	271
49-7/8L	\$348.00	\$403.68	\$435	270
4972	\$84.00	\$97.44	\$105	271
4972M	\$160.00	\$185.60	\$200	270
4972MHHD	\$212.00	\$245.92	\$265	269
4972R	\$207.20	\$240.35	\$259	270
4972RHD	\$228.00	\$264.48	\$285	269
4972T	\$220.00	\$255.20	\$275	271
4972TB	\$320.00	\$371.20	\$400	268
4972TL	\$271.20	\$314.59	\$339	270
4972TT	\$420.00	\$487.20	\$525	270
4973	\$192.00	\$222.72	\$240	275
4973BM	\$192.00	\$222.72	\$240	274
4974	\$124.00	\$143.84	\$155	275
4975	\$143.20	\$166.11	\$179	271
4975M	\$140.00	\$162.40	\$175	271
4976A	\$100.00	\$116.00	\$125	271
4976TX	\$256.00	\$296.96	\$320	274
4977	\$39.20	\$45.47	\$49	271
4977B	\$128.00	\$148.48	\$160	273
4977BM	\$136.00	\$157.76	\$170	274
4977M	\$44.80	\$51.97	\$56	271
4977TX	\$240.00	\$278.40	\$300	274
4977TXT	\$312.00	\$361.92	\$390	274
4978	\$111.20	\$128.39	\$139	275
4978B	\$119.20	\$138.27	\$149	273
4979TX	\$255.20	\$296.03	\$319	275
49-7BP	\$41.60	\$48.26	\$52	268
49-8	\$14.40	\$16.70	\$18	271
49816	\$239.20	\$277.47	\$299	273
49822	\$472.00	\$547.52	\$590	268

CÓDIGO	PRECIO DISTRIBUIDOR	PRECIO DISTRIBUIDOR CON IVA	PRECIO DE LISTA	PÁG
49822HD	\$684.00	\$793.44	\$855	267
49824	\$468.00	\$542.88	\$585	273
49-8BP	\$48.00	\$55.68	\$60	268
49-8HD	\$29.60	\$34.34	\$37	269
49-8L	\$17.60	\$20.42	\$22	270
49-9	\$19.20	\$22.27	\$24	271
49-9/16	\$76.80	\$89.09	\$96	271
49-9/16L	\$104.00	\$120.64	\$130	270
49-9/64	\$3.70	\$4.29	\$4.60	271
49-9/64BP	\$17.60	\$20.42	\$22	268
49-9/64L	\$5.00	\$5.80	\$6.20	270
49900	\$6,527.20	\$7,571.55	\$8,159	346
49900M	\$6,152.00	\$7,136.32	\$7,690	346
49901	\$4,082.00	\$4,746.72	\$5,115	346
4990-1/4	\$48.00	\$55.68	\$60	140
4990-1/4L	\$58.40	\$67.74	\$73	142
4990-1/8	\$48.00	\$55.68	\$60	140
4990-1/8L	\$58.40	\$67.74	\$73	142
499010M	\$48.00	\$55.68	\$60	141
499010ML	\$64.00	\$74.24	\$80	142
49902	\$13,164.00	\$15,270.24	\$16,455	346
49902A	\$15,140.00	\$17,562.40	\$18,925	346
49903	\$1,087.20	\$1,261.15	\$1,359	331
4990-3/16	\$48.00	\$55.68	\$60	140
4990-3/16L	\$58.40	\$67.74	\$73	142
4990-3/8	\$48.00	\$55.68	\$60	140
4990-3/8L	\$60.80	\$70.53	\$76	142
49904	\$2,815.20	\$3,265.63	\$3,519	331
49904M	\$48.00	\$55.68	\$60	141
49904ML	\$58.40	\$67.74	\$73	142
4990-5/16	\$48.00	\$55.68	\$60	140
4990-5/16L	\$59.20	\$68.67	\$74	142
4990-5/32	\$48.00	\$55.68	\$60	140
4990-5/32L	\$58.40	\$67.74	\$73	142
49905M	\$48.00	\$55.68	\$60	141
49905ML	\$58.40	\$67.74	\$73	142
49906M	\$48.00	\$55.68	\$60	141
49906ML	\$58.40	\$67.74	\$73	142
49907	\$351.20	\$407.39	\$439	140
4990-7/32	\$48.00	\$55.68	\$60	140
4990-7/32L	\$58.40	\$67.74	\$73	142
4990-7L	\$420.00	\$487.20	\$525	142
49907M	\$48.00	\$55.68	\$60	141
49907ML	\$59.20	\$68.67	\$74	142
49908M	\$48.00	\$55.68	\$60	141
49908ML	\$60.80	\$70.53	\$76	142
49908DM	\$460.00	\$533.60	\$575	142
4990M6	\$316.00	\$366.56	\$395	141
4990SML	\$376.00	\$436.16	\$470	142
4991-10M	\$48.00	\$55.68	\$60	143
49915	\$872.00	\$1,011.52	\$1,090	331
4991-5M	\$48.00	\$55.68	\$60	143
49916	\$1,092.00	\$1,266.72	\$1,365	331
4991-6M	\$48.00	\$55.68	\$60	143
4991-7M	\$48.00	\$55.68	\$60	143
4991-8M	\$48.00	\$55.68	\$60	143
4991M5	\$228.00	\$264.48	\$285	143
4992	\$84.00	\$97.44	\$105	275
49920	\$280.00	\$324.80	\$350	331
49922	\$680.00	\$788.80	\$850	331
49923	\$999.20	\$1,159.07	\$1,249	331
4993	\$136.00	\$157.76	\$170	275
4994	\$184.00	\$213.44	\$230	275
4994B	\$192.00	\$222.72	\$240	273
4995	\$276.00	\$320.16	\$345	268

CÓDIGO	PRECIO DISTRIBUIDOR	PRECIO DISTRIBUIDOR CON IVA	PRECIO DE LISTA	PÁG
4995HD	\$372.00	\$431.52	\$465	267
4996	\$224.00	\$259.84	\$280	268
4996HD	\$308.00	\$357.28	\$385	267
49-9BP	\$57.60	\$66.82	\$72	268
49910	\$18.40	\$21.34	\$23	271
49915	\$18.40	\$21.34	\$23	271
49920	\$19.20	\$22.27	\$24	271
49925	\$20.80	\$24.13	\$26	271
49927	\$22.40	\$25.98	\$28	271
49930	\$24.80	\$28.77	\$31	271
49940	\$26.40	\$30.62	\$33	271
49945	\$38.40	\$44.54	\$48	271
49935	\$70.40	\$81.66	\$88	271
49937	\$39.20	\$45.47	\$49	271
49938	\$39.20	\$45.47	\$49	271
49939	\$17.60	\$20.42	\$22	271
4F12X	\$1,852.00	\$2,148.32	\$2,315	388
4F18X	\$2,711.20	\$3,144.99	\$3,389	388
4F24X	\$2,767.20	\$3,209.95	\$3,459	388
4FM12	\$1,388.00	\$1,610.08	\$1,735	388
4FM24	\$1,520.00	\$1,763.20	\$1,900	388
5	\$72.80	\$84.45	\$91	407
50004	\$38.40	\$44.54	\$48	292
50004X	\$128.00	\$148.48	\$160	292
50006	\$22.40	\$25.98	\$28	292
50012	\$51.20	\$59.39	\$64	292
50020	\$61.60	\$71.46	\$77	292
5003B	\$2,220.00	\$2,575.20	\$2,775	417
5006HM	\$37.60	\$43.62	\$47	137
5007HM	\$37.60	\$43.62	\$47	137
5008	\$37.60	\$43.62	\$47	136
5008H	\$37.60	\$43.62	\$47	136
5008HM	\$37.60	\$43.62	\$47	137
5008M	\$37.60	\$43.62	\$47	137
5009HM	\$37.60	\$43.62	\$47	137
5009M	\$37.60	\$43.62	\$47	137
50-1/2	\$56.80	\$65.89	\$71	332
50-1/4	\$27.20	\$31.55	\$34	332
5010	\$37.60	\$43.62	\$47	136
50104X	\$159.20	\$184.67	\$199	292
5010H	\$37.60	\$43.62	\$47	136
5010HM	\$37.60	\$43.62	\$47	137
5010M	\$37.60	\$43.62	\$47	137
5011HM	\$37.60	\$43.62	\$47	137
5011M	\$37.60	\$43.62	\$47	137
5012	\$37.60	\$43.62	\$47	136
5012H	\$37.60	\$43.62	\$47	136
5012HM	\$40.00	\$46.40	\$50	137
5012M	\$40.00	\$46.40	\$50	137
5013HM	\$40.80	\$47.33	\$51	137
5013M	\$40.80	\$47.33	\$51	137
5014	\$37.60	\$43.62	\$47	136
5014H	\$37.60	\$43.62	\$47	136
5014HM	\$40.80	\$47.33	\$51	137
5014M	\$40.80	\$47.33	\$51	137
5015HM	\$47.20	\$54.75	\$59	137
5015M	\$47.20	\$54.75	\$59	137
5016	\$40.80	\$47.33	\$51	136
5016H	\$40.80	\$47.33	\$51	136
5016HM	\$47.20	\$54.75	\$59	137
5016M	\$47.20	\$54.75	\$59	137
5017HM	\$52.80	\$61.25	\$66	137
5017M	\$52.80	\$61.25	\$66	137
5018	\$40.80	\$47.33	\$51	136
5018H	\$40.80	\$47.33	\$51	136

CÓDIGO	PRECIO DISTRIBUIDOR	PRECIO DISTRIBUIDOR CON IVA	PRECIO DE LISTA	PÁG
5018HM	\$55.20	\$64.03	\$69	137
5018M	\$55.20	\$64.03	\$69	137
5019HM	\$57.60	\$66.82	\$72	137
5019M	\$57.60	\$66.82	\$72	137
5020	\$47.20	\$54.75	\$59	136
502050	\$55.20	\$64.03	\$69	413
5020H	\$47.20	\$54.75	\$59	136
5020HM	\$60.80	\$70.53	\$76	137
5021HM	\$61.60	\$71.46	\$77	137
5022	\$52.80	\$61.25	\$66	136
5022H	\$52.80	\$61.25	\$66	136
5022HM	\$64.00	\$74.24	\$80	137
5023HM	\$76.80	\$89.09	\$96	137
5024	\$57.60	\$66.82	\$72	136
5024H	\$57.60	\$66.82	\$72	136
5026	\$61.60	\$71.46	\$77	136
5026H	\$61.60	\$71.46	\$77	136
5026HPA	\$69.60	\$80.74	\$87	413
5028	\$64.00	\$74.24	\$80	136
5028H	\$64.00	\$74.24	\$80	136
50-3/16	\$26.40	\$30.62	\$33	332
50-3/8	\$37.60	\$43.62	\$47	332
5030	\$76.80	\$89.09	\$96	136
5030A	\$156.00	\$180.96	\$195	407
5030H	\$76.80	\$89.09	\$96	136
5030S	\$343.20	\$398.11	\$429	406
5032	\$87.20	\$101.15	\$109	136
5032H	\$87.20	\$101.15	\$109	136
50-5/16	\$33.60	\$38.98	\$42	332
506	\$84.00	\$97.44	\$105	201
50607	\$32.00	\$37.12	\$40	222
506CA	\$111.20	\$128.39	\$139	200
506P	\$88.0			

CÓDIGO	PRECIO DISTRIBUIDOR	PRECIO DISTRIBUIDOR CON IVA	PRECIO DE LISTA	PÁG	CÓDIGO	PRECIO DISTRIBUIDOR	PRECIO DISTRIBUIDOR CON IVA	PRECIO DE LISTA	PÁG	CÓDIGO	PRECIO DISTRIBUIDOR	PRECIO DISTRIBUIDOR CON IVA	PRECIO DE LISTA	PÁG	CÓDIGO	PRECIO DISTRIBUIDOR	PRECIO DISTRIBUIDOR CON IVA	PRECIO DE LISTA	PÁG
51415	\$56,00	\$64,96	\$70	222	52130	\$872,00	\$1,011,52	\$1,090	117	5226HM	\$71,20	\$82,59	\$89	135	5277H	\$124,00	\$143,84	\$155	138
515	\$423,20	\$490,91	\$529	201	52134	\$1,559,20	\$1,808,67	\$1,949	117	5226M	\$71,20	\$82,59	\$89	135	5277MH	\$108,00	\$125,28	\$135	138
5152A	\$255,20	\$296,03	\$319	166	52136	\$1,559,20	\$1,808,67	\$1,949	117	5228	\$42,40	\$49,18	\$53	134	5278H	\$132,00	\$153,12	\$165	138
515S	\$423,20	\$490,91	\$529	202	5213HM	\$27,20	\$31,55	\$34	135	5228H	\$42,40	\$49,18	\$53	134	5278MH	\$124,00	\$143,84	\$155	138
5160	\$2,575,20	\$2,987,23	\$3,219	634	5213M	\$27,20	\$31,55	\$34	135	5228P-1	\$74,40	\$86,30	\$93	821	5279H	\$144,00	\$167,04	\$180	138
51617	\$68,00	\$78,88	\$85	222	5214	\$24,80	\$28,77	\$31	134	5230	\$51,20	\$59,39	\$64	134	5279MH	\$124,00	\$143,84	\$155	138
518	\$624,00	\$723,84	\$780	201	5214H	\$24,80	\$28,77	\$31	134	5230H	\$51,20	\$59,39	\$64	134	5280	\$360,00	\$417,60	\$450	160
51819	\$72,80	\$84,45	\$91	222	5214HM	\$27,20	\$31,55	\$34	135	5232	\$56,80	\$65,89	\$71	134	5280MH	\$132,00	\$153,12	\$165	138
518S	\$639,20	\$741,47	\$799	202	5214M	\$27,20	\$31,55	\$34	135	5232H	\$56,80	\$65,89	\$71	134	5281MH	\$140,00	\$162,40	\$175	138
5200A	\$1,852,00	\$2,148,32	\$2,315	112	5214S	\$36,80	\$42,69	\$46	138	523910W	\$49,60	\$57,54	\$62	140	5282MH	\$144,00	\$167,04	\$180	138
5200AC	\$1,968,00	\$2,282,88	\$2,460	117	5214SPL	\$28,00	\$32,48	\$35	139	523915W	\$49,60	\$57,54	\$62	140	5285	\$176,00	\$204,16	\$220	159
5200B	\$2,348,00	\$2,723,68	\$2,935	116	5214TX	\$34,40	\$39,90	\$43	139	523920W	\$49,60	\$57,54	\$62	140	528A	\$168,00	\$194,88	\$210	877
5200CB	\$1,231,20	\$1,428,19	\$1,539	116	5215HM	\$31,20	\$36,19	\$39	135	523925W	\$49,60	\$57,54	\$62	140	52E14	\$566,00	\$644,96	\$695	139
5200CL	\$1,791,20	\$2,077,79	\$2,239	117	5215M	\$31,20	\$36,19	\$39	135	523927W	\$49,60	\$57,54	\$62	140	52J8P	\$260,00	\$301,60	\$325	138
5200J	\$772,00	\$895,52	\$965	138	5216	\$27,20	\$31,55	\$34	134	523930W	\$49,60	\$57,54	\$62	140	5300A	\$2,320,00	\$2,691,20	\$2,900	122
5200JM	\$1,120,00	\$1,298,20	\$1,400	138	5216H	\$27,20	\$31,55	\$34	134	523940W	\$49,60	\$57,54	\$62	140	5300H	\$504,00	\$584,64	\$630	148
5200LP	\$1,368,00	\$1,586,88	\$1,710	117	5216HM	\$31,20	\$36,19	\$39	135	523945W	\$49,60	\$57,54	\$62	140	5310HM	\$64,00	\$74,24	\$80	149
5200LPM	\$1,368,00	\$1,586,88	\$1,710	119	5216M	\$31,20	\$36,19	\$39	135	523950W	\$49,60	\$57,54	\$62	140	5310M	\$64,00	\$74,24	\$80	149
5200M	\$1,927,20	\$2,235,55	\$2,409	118	5216S	\$40,80	\$47,33	\$51	138	5239C	\$424,00	\$491,84	\$530	140	5311HM	\$64,00	\$74,24	\$80	149
5200PA	\$2,332,00	\$2,705,12	\$2,915	116	5216SPL	\$31,20	\$36,19	\$39	139	5239S	\$580,00	\$672,80	\$725	139	5311M	\$64,00	\$74,24	\$80	149
5200TX	\$308,00	\$357,28	\$385	139	5217	\$27,20	\$31,55	\$34	134	5239TP	\$375,20	\$435,23	\$468	285	5312H	\$64,00	\$74,24	\$80	148
5201GD	\$1,128,00	\$1,308,48	\$1,410	116	5217HM	\$35,20	\$40,83	\$44	135	524	\$943,20	\$1,094,11	\$1,179	201	5312HM	\$64,00	\$74,24	\$80	149
5201GT	\$956,00	\$1,108,96	\$1,195	110	5217M	\$35,20	\$40,83	\$44	135	5249	\$360,00	\$417,60	\$450	163	5312M	\$64,00	\$74,24	\$80	149
5204TX	\$31,20	\$36,19	\$39	139	5218	\$27,20	\$31,55	\$34	134	524947N	\$468,00	\$542,88	\$585	167	5313HM	\$64,00	\$74,24	\$80	149
5205TX	\$31,20	\$36,19	\$39	139	5218H	\$27,20	\$31,55	\$34	134	5249B	\$344,00	\$399,04	\$430	164	5313M	\$64,00	\$74,24	\$80	149
5206HM	\$24,80	\$28,77	\$31	135	5218HM	\$36,80	\$42,69	\$46	135	5249G	\$384,00	\$445,44	\$480	165	5314H	\$64,00	\$74,24	\$80	148
5206M	\$24,80	\$28,77	\$31	135	5218M	\$36,80	\$42,69	\$46	135	5249GK	\$180,00	\$208,80	\$225	169	5314HM	\$64,00	\$74,24	\$80	149
5206TX	\$31,20	\$36,19	\$39	139	5218S	\$40,80	\$47,33	\$51	138	5249H	\$376,00	\$436,16	\$470	163	5314M	\$64,00	\$74,24	\$80	149
5207HM	\$24,80	\$28,77	\$31	135	5218SPL	\$31,20	\$36,19	\$39	139	5249RKA	\$180,00	\$208,80	\$225	169	5315HM	\$64,00	\$74,24	\$80	149
5207M	\$24,80	\$28,77	\$31	135	5218TX	\$36,80	\$42,69	\$46	139	5249S	\$343,20	\$398,11	\$429	165	5315M	\$64,00	\$74,24	\$80	149
5207TX	\$32,00	\$37,12	\$40	139	5219	\$31,20	\$36,19	\$39	134	524S	\$972,00	\$1,127,52	\$1,215	202	5316	\$64,00	\$74,24	\$80	148
5208	\$24,80	\$28,77	\$31	134	5219HM	\$38,40	\$44,54	\$48	135	5252A	\$288,00	\$334,08	\$360	166	5316H	\$64,00	\$74,24	\$80	148
5208H	\$24,80	\$28,77	\$31	134	5219M	\$38,40	\$44,54	\$48	135	5252ARK	\$116,00	\$134,56	\$145	169	5316HM	\$65,80	\$76,10	\$82	149
5208HM	\$24,80	\$28,77	\$31	135	5220	\$31,20	\$36,19	\$39	134	5253	\$41,60	\$48,26	\$52	159	5316M	\$65,80	\$76,10	\$82	149
5208M	\$24,80	\$28,77	\$31	135	52203	\$904,00	\$1,048,64	\$1,130	137	5254	\$59,20	\$68,67	\$74	159	5317HM	\$68,00	\$78,88	\$85	149
5208S	\$36,80	\$42,69	\$46	138	52205	\$504,00	\$584,64	\$630	137	5254H	\$728,00	\$844,48	\$910	113	5317M	\$68,00	\$78,88	\$85	149
5208TX	\$32,00	\$37,12	\$40	139	52209	\$471,20	\$546,59	\$589	137	5254HM	\$671,20	\$778,59	\$839	113	5318	\$64,00	\$74,24	\$80	148
5209HM	\$24,80	\$28,77	\$31	135	5220H	\$31,20	\$36,19	\$39	134	5254P34	\$3,231,20	\$3,748,19	\$4,039	111	5318H	\$64,00	\$74,24	\$80	148
5209M	\$24,80	\$28,77	\$31	135	5220HM	\$40,80	\$47,33	\$51	135	5254P36	\$3,188,00	\$3,698,08	\$3,985	111	5318HM	\$68,00	\$78,88	\$85	149
5210	\$24,80	\$28,77	\$31	134	5220M	\$40,80	\$47,33	\$51	135	5254TH	\$492,00	\$570,72	\$615	398	5318M	\$68,00	\$78,88	\$85	149
52107	\$455,20	\$528,03	\$569	136	5220S	\$46,40	\$53,82	\$58	138	5255	\$36,00	\$41,76	\$45	159	5319HM	\$76,80	\$89,09	\$96	149
5210H	\$24,80	\$28,77	\$31	134	5220SPL	\$35,20	\$40,83	\$44	139	5256	\$39,20	\$45,47	\$49	159	5319M	\$76,80	\$89,09	\$96	149
5210HM	\$24,80	\$28,77	\$31	135	5221	\$820,00	\$951,20	\$1,025	135	5260	\$57,60	\$66,82	\$72	160	5320	\$65,60	\$76,10	\$82	148
5210M	\$24,80	\$28,77	\$31	135	52212	\$335,20	\$388,83	\$419	135	526006	\$77,60	\$90,02	\$97	160	532050	\$66,40	\$77,02	\$83	413
5210S	\$36,80	\$42,69	\$46	138	52215	\$816,00	\$946,56	\$1,020	135	526006QR	\$156,00	\$180,96	\$195	161	5320H	\$65,80	\$76,10	\$82	148
5210TX	\$32,00	\$37,12	\$40	139	52216	\$335,20	\$388,83	\$419	135	526006W	\$88,00	\$102,08	\$110	161	5320HM	\$84,00	\$97,44	\$105	149
5211	\$24,80	\$28,77	\$31	134	52218	\$924,00	\$1,071,84	\$1,155	118	5260W	\$68,80	\$79,81	\$86	161	5320M	\$84,00	\$97,44	\$105	149
52111	\$455,20	\$528,03	\$569	136	5221HM	\$40,80	\$47,33	\$51	135	5261	\$103,20	\$119,71	\$129	160	5321HM	\$88,00	\$102,08	\$110	149
52112	\$644,00	\$747,04	\$805	136	5221M	\$41,60	\$48,26	\$52	135	5262	\$132,00	\$153,12	\$165	160	5321M	\$88,00	\$102,08	\$110	149
52114	\$644,00	\$747,04	\$805	136	5222	\$35,20	\$40,83	\$44	134	5263	\$204,00	\$236,64	\$255	160	5322	\$68,00	\$78,88	\$85	148
52118	\$300,00	\$348,00	\$375	134	52220	\$2,044,00	\$2,371,04	\$2,555	118	5263QR	\$176,00	\$204,16	\$220	161	5322H	\$68,00	\$78,88	\$85	148
5211HM	\$24,80	\$28,77	\$31	135	52222	\$2,047,20	\$2,374,75	\$2,559	118	5264	\$288,00	\$334,08	\$360	160	5322HM	\$95,20	\$110,43	\$119	149
5211M	\$24,80	\$28,77	\$31	135	5222H	\$35,20	\$40,83	\$44	134	5265	\$231,20	\$268,19	\$289	161	5322M	\$95,20	\$110,43	\$119	149
5211TX	\$32,00	\$37,12	\$40	139	5222HM	\$42,40	\$49,18	\$53	135	5265H	\$244,00	\$283,04	\$305	161	5323HM	\$103,20	\$119,71	\$129	149
5212	\$24,80	\$28,77	\$31	134	5222M	\$42,40	\$49,18	\$53	135	5265RS	\$59,20	\$68,67	\$74	162	5323M	\$103,20	\$119,71	\$129	149
52122	\$300,00	\$348,00	\$375	134	5223HM	\$51,20	\$59,39	\$64	135	5266	\$164,00	\$190,24	\$205	161	5324	\$76,80	\$89,09	\$96	148
52124	\$428,00	\$496,48	\$535	134	5223M	\$51,20	\$59,39	\$64	135	5270	\$132,00	\$153,12	\$165	170	5324H	\$76,80	\$89,09	\$96	148
52126	\$428,00	\$496,48	\$535	134	5224	\$38,40	\$44,54	\$48	134	5273H	\$100,00	\$116,00	\$125	138	5324HM	\$104,00	\$120,64	\$130	149
52128	\$872,00	\$1,011,52	\$1,090	117	5224H	\$38,40	\$44,54	\$48	134	5273MH	\$100,00	\$116,00	\$125	138	5324M	\$104,00	\$120,64	\$130	149
5212H	\$24,80	\$28,77	\$31	134	5224HM	\$55,20	\$64,03	\$69	135	5274H	\$100,00	\$116,00	\$125	138	5325HM	\$120,00	\$139,20	\$150	149
5212HM	\$26,40	\$30,62	\$33	135	5224M	\$53,60	\$62,18	\$67	135	5274MH	\$100,00	\$116,00	\$125	138	5325M	\$120,00	\$139,20	\$150	149
5212M	\$26,40	\$30,62	\$33	135	5225HM	\$56,80	\$65,89	\$71	135	5275H	\$108,00	\$125,28	\$135	138	5326	\$88,00	\$102,08	\$110	148
5212S	\$36,80	\$42,69	\$46	138	5225M	\$56,80	\$65,89	\$71	135	5275MH	\$104,00	\$120,64	\$130	138					

CÓDIGO	PRECIO DISTRIBUIDOR	PRECIO DISTRIBUIDOR CON IVA	PRECIO DE LISTA	PÁG	CÓDIGO	PRECIO DISTRIBUIDOR	PRECIO DISTRIBUIDOR CON IVA	PRECIO DE LISTA	PÁG	CÓDIGO	PRECIO DISTRIBUIDOR	PRECIO DISTRIBUIDOR CON IVA	PRECIO DE LISTA	PÁG	CÓDIGO	PRECIO DISTRIBUIDOR	PRECIO DISTRIBUIDOR CON IVA	PRECIO DE LISTA	PÁG
5326M	\$136.00	\$157.76	\$170	149	54112	\$832.00	\$965.12	\$1,040	144	54210	\$2,452.00	\$2,844.32	\$3,065	123	5436M	\$176.00	\$204.16	\$220	146
5327HM	\$151.20	\$175.39	\$189	149	54113	\$1,244.00	\$1,443.04	\$1,555	144	54210H	\$2,452.00	\$2,844.32	\$3,065	123	5438	\$96.00	\$111.36	\$120	144
5327M	\$151.20	\$175.39	\$189	149	54114	\$903.20	\$1,047.71	\$1,129	144	54211	\$1,586.00	\$1,851.36	\$1,995	146	5438H	\$96.00	\$111.36	\$120	144
5328	\$95.20	\$110.43	\$119	148	54115	\$528.00	\$612.48	\$660	144	54212	\$440.00	\$510.40	\$550	146	543920W	\$57.60	\$66.82	\$72	151
5328H	\$95.20	\$110.43	\$119	148	54116	\$1,264.00	\$1,466.24	\$1,580	122	54213	\$440.00	\$510.40	\$550	146	543925W	\$60.80	\$70.53	\$76	151
5328M	\$151.20	\$175.39	\$189	149	54117	\$708.00	\$821.28	\$885	148	54214	\$632.00	\$733.12	\$790	146	543930W	\$60.80	\$70.53	\$76	151
5329M	\$151.20	\$175.39	\$189	149	54118	\$708.00	\$821.28	\$885	148	54214A	\$3,112.00	\$3,609.92	\$3,890	123	543940W	\$60.80	\$70.53	\$76	151
5330	\$104.00	\$120.64	\$130	148	5411HM	\$37.60	\$43.62	\$47	146	54215	\$628.00	\$728.48	\$785	149	543945W	\$60.80	\$70.53	\$76	151
5330H	\$104.00	\$120.64	\$130	148	5411M	\$37.60	\$43.62	\$47	146	54216	\$628.00	\$728.48	\$785	149	543950W	\$60.80	\$70.53	\$76	151
5330HM	\$164.00	\$190.24	\$205	149	5412	\$37.60	\$43.62	\$47	144	5421HM	\$51.20	\$59.39	\$64	146	543955W	\$75.20	\$87.23	\$94	151
5330M	\$164.00	\$190.24	\$205	149	54120	\$2,175.20	\$2,523.23	\$2,719	122	5421M	\$51.20	\$59.39	\$64	146	5439C	\$471.20	\$546.59	\$589	151
5331M	\$176.00	\$204.16	\$220	149	54122	\$2,175.20	\$2,523.23	\$2,719	122	5422	\$40.00	\$46.40	\$50	144	5440	\$100.00	\$116.00	\$125	144
5332	\$120.00	\$139.20	\$150	148	54124	\$3,168.00	\$3,674.88	\$3,960	120	5422H	\$40.00	\$46.40	\$50	144	5440H	\$100.00	\$116.00	\$125	144
5332H	\$120.00	\$139.20	\$150	148	5412H	\$37.60	\$43.62	\$47	144	5422HM	\$55.20	\$64.03	\$69	146	5441-1/2	\$88.00	\$102.08	\$110	151
5332HM	\$176.00	\$204.16	\$220	149	5412HM	\$37.60	\$43.62	\$47	146	5422M	\$55.20	\$64.03	\$69	146	5441-1/2L	\$108.00	\$125.28	\$135	153
5332M	\$176.00	\$204.16	\$220	149	5412M	\$37.60	\$43.62	\$47	146	5422S	\$68.00	\$78.88	\$85	150	5441-1/4	\$63.20	\$73.31	\$79	151
5334	\$136.00	\$157.76	\$170	148	5412S	\$64.00	\$74.24	\$80	150	5422SPL	\$42.40	\$49.18	\$53	150	544110M	\$66.40	\$77.02	\$83	152
5334H	\$136.00	\$157.76	\$170	148	5412TX	\$51.20	\$59.39	\$64	150	5423HM	\$59.20	\$68.67	\$74	146	544110ML	\$80.00	\$92.80	\$100	153
5334HM	\$276.00	\$320.16	\$345	149	5413HM	\$37.60	\$43.62	\$47	146	5423M	\$59.20	\$68.67	\$74	146	544112M	\$84.00	\$97.44	\$105	152
5336	\$151.20	\$175.39	\$189	148	5413M	\$37.60	\$43.62	\$47	146	5424	\$44.80	\$51.97	\$56	144	544112ML	\$100.00	\$116.00	\$125	153
5336H	\$151.20	\$175.39	\$189	148	5414	\$37.60	\$43.62	\$47	144	5424H	\$44.80	\$51.97	\$56	144	544114M	\$88.00	\$102.08	\$110	152
5336HM	\$300.00	\$348.00	\$375	149	5414H	\$37.60	\$43.62	\$47	144	5424HM	\$62.40	\$72.38	\$78	146	544114ML	\$116.00	\$134.56	\$145	153
5340	\$172.00	\$199.52	\$215	148	5414HM	\$37.60	\$43.62	\$47	146	5424M	\$62.40	\$72.38	\$78	146	544117M	\$112.00	\$129.92	\$140	152
5340H	\$172.00	\$199.52	\$215	148	5414M	\$37.60	\$43.62	\$47	146	5424S	\$76.80	\$89.09	\$96	150	544117ML	\$152.00	\$176.32	\$190	153
5348H	\$316.00	\$366.36	\$395	148	5414S	\$64.00	\$74.24	\$80	150	5424SPL	\$48.00	\$56.68	\$60	150	544119M	\$132.00	\$153.12	\$165	152
5396	\$280.00	\$324.80	\$350	82	5414TX	\$56.80	\$65.89	\$71	150	5425	\$49.60	\$57.54	\$62	144	5441-3/4	\$132.00	\$153.12	\$165	151
53CA	\$119.20	\$138.27	\$149	878	5415HM	\$37.60	\$43.62	\$47	146	5425H	\$49.60	\$57.54	\$62	144	5441-3/8	\$66.40	\$77.02	\$83	151
5400AB	\$2,447.20	\$2,838.75	\$3,039	122	5415M	\$37.60	\$43.62	\$47	146	5425HM	\$71.20	\$82.59	\$89	146	5441-3/8L	\$80.00	\$92.80	\$100	153
5400CB	\$2,376.00	\$2,756.16	\$2,970	119	5416	\$37.60	\$43.62	\$47	144	5425M	\$71.20	\$82.59	\$89	146	5441-5/16	\$65.60	\$76.10	\$82	151
5400G	\$4,695.20	\$5,446.43	\$5,869	120	5416H	\$37.60	\$43.62	\$47	144	5426	\$51.20	\$59.39	\$64	144	5441-5/16L	\$78.40	\$90.94	\$98	153
5400M	\$3,212.00	\$3,725.92	\$4,015	123	5416HM	\$38.40	\$44.54	\$48	146	5426H	\$51.20	\$59.39	\$64	144	5441-5/8	\$112.00	\$129.92	\$140	151
5400MV	\$7,040.00	\$8,166.40	\$8,800	348	5416M	\$38.40	\$44.54	\$48	146	5426HM	\$80.00	\$92.80	\$100	146	5441-5/8L	\$148.00	\$171.68	\$185	153
5400P	\$1,327.20	\$1,539.55	\$1,659	122	5416S	\$64.00	\$74.24	\$80	150	5426M	\$80.00	\$92.80	\$100	146	54416L	\$703.20	\$815.71	\$879	153
5400PA	\$799.20	\$927.07	\$999	144	5416SPL	\$40.00	\$46.40	\$50	150	5426S	\$88.00	\$102.08	\$110	150	54416M	\$63.20	\$73.31	\$79	152
5400PAM	\$804.00	\$932.64	\$1,005	146	5416TX	\$58.40	\$67.74	\$73	150	5426SPL	\$55.20	\$64.03	\$69	150	54417	\$604.00	\$700.64	\$755	151
5400PB	\$1,580.00	\$1,832.80	\$1,975	122	5417	\$37.60	\$43.62	\$47	144	5427HM	\$88.00	\$102.08	\$110	146	5441-7/16	\$84.00	\$97.44	\$105	151
5400PBM	\$1,588.00	\$1,842.08	\$1,985	123	5417HM	\$40.00	\$46.40	\$50	146	5427M	\$88.00	\$102.08	\$110	146	5441-7/16L	\$100.00	\$116.00	\$125	153
5400PC	\$1,988.00	\$2,306.08	\$2,485	120	5417M	\$40.00	\$46.40	\$50	146	5428	\$55.20	\$64.03	\$69	144	54418M	\$65.60	\$76.10	\$82	152
5400PD	\$4,432.00	\$5,141.12	\$5,540	119	5418	\$37.60	\$43.62	\$47	144	5428H	\$55.20	\$64.03	\$69	144	54418ML	\$78.40	\$90.94	\$98	153
5400PH	\$839.20	\$973.47	\$1,049	148	5418H	\$37.60	\$43.62	\$47	144	5428HM	\$88.00	\$102.08	\$110	146	5441-9/16	\$96.00	\$111.36	\$120	151
5400PHM	\$831.20	\$964.19	\$1,039	149	5418HM	\$40.00	\$46.40	\$50	146	5428M	\$88.00	\$102.08	\$110	146	5441-9/16L	\$128.00	\$148.48	\$160	153
5400PM	\$1,327.20	\$1,539.55	\$1,659	124	5418M	\$40.00	\$46.40	\$50	146	5428S	\$95.20	\$110.43	\$119	150	5441M5L	\$580.00	\$672.80	\$725	153
5400SM	\$3,672.00	\$4,259.52	\$4,530	119	5418S	\$64.00	\$74.24	\$80	150	5428SPL	\$59.20	\$68.67	\$74	150	5441M6	\$560.00	\$649.60	\$700	152
5400SPL	\$372.00	\$431.52	\$465	150	5418SPL	\$40.00	\$46.40	\$50	150	5429	\$59.20	\$68.67	\$74	144	5442	\$164.00	\$190.24	\$205	144
5400TX	\$332.00	\$385.12	\$415	150	5418TX	\$60.80	\$70.53	\$76	150	5429HM	\$88.00	\$102.08	\$110	146	5442H	\$164.00	\$190.24	\$205	144
5400V	\$7,040.00	\$8,166.40	\$8,800	348	5419	\$37.60	\$43.62	\$47	144	5429M	\$88.00	\$102.08	\$110	146	5443-10M	\$88.00	\$102.08	\$110	153
5401CD	\$1,284.00	\$1,489.44	\$1,605	119	5419H	\$37.60	\$43.62	\$47	144	5430	\$62.40	\$72.38	\$78	144	5443-12M	\$100.00	\$116.00	\$125	153
5401GT	\$1,460.00	\$1,693.60	\$1,825	110	5419HM	\$44.80	\$51.97	\$56	146	5430H	\$62.40	\$72.38	\$78	144	5443-14M	\$104.00	\$120.64	\$130	153
5404B	\$3,287.20	\$3,813.15	\$4,109	120	5419M	\$44.80	\$51.97	\$56	146	5430HM	\$96.00	\$111.36	\$120	146	5443-16M	\$112.00	\$129.92	\$140	153
5408	\$37.60	\$43.62	\$47	144	5420	\$38.40	\$44.54	\$48	144	5430M	\$96.00	\$111.36	\$120	146	5443-9M	\$84.00	\$97.44	\$105	153
5408H	\$37.60	\$43.62	\$47	144	54201	\$2,348.00	\$2,723.68	\$2,935	149	5430SPL	\$66.40	\$77.02	\$83	150	5443M5	\$468.00	\$542.88	\$585	153
5408HM	\$37.60	\$43.62	\$47	146	54203	\$1,552.00	\$1,800.32	\$1,940	149	5431	\$68.80	\$79.81	\$86	144	5444	\$176.00	\$204.16	\$220	144
5408M	\$37.60	\$43.62	\$47	146	54204	\$848.00	\$983.68	\$1,060	149	5431M	\$104.00	\$120.64	\$130	146	5444H	\$176.00	\$204.16	\$220	144
5409HM	\$37.60	\$43.62	\$47	146	54205	\$700.00	\$812.00	\$875	146	5432	\$71.20	\$82.59	\$89	144	5446	\$184.00	\$213.44	\$230	144
5409M	\$37.60	\$43.62	\$47	146	54206	\$632.00	\$733.12	\$790	146	5432H	\$71.20	\$82.59	\$89	144	5446H	\$184.00	\$213.44	\$230	144
5410	\$37.60	\$43.62	\$47	144	54207	\$1,148.00	\$1,331.68	\$1,435	149	5432HM	\$104.00	\$120.64	\$130	146	5447PA	\$4,527.20	\$5,251.55	\$5,659	110
54103	\$1,328.00	\$1,540.48	\$1,660	148	54208	\$1,388.00	\$1,610.08	\$1,735	124	5432M	\$104.00	\$120.64	\$130	146	5448	\$199.20	\$231.07	\$249	144
54107	\$1,200.00	\$1,392.00	\$1,500	148	54208H	\$1,388.00	\$1,610.08	\$1,735	124	5432S	\$120.00	\$139.20	\$150	150	5448H	\$199.20	\$231.07	\$249	144
54109	\$1,271.20	\$1,474.59	\$1,599	144	54209	\$1,396.00	\$1,619.36	\$1,745	146	5434	\$80.00	\$92.80	\$100	144	5449	\$484.00	\$561.44	\$605	163
5410H	\$37.60	\$43.62	\$47	144	5420H	\$38.40	\$44.54	\$48	144	5434H	\$80.00	\$92.80	\$100	144	5449 14BL	\$752.00	\$872.32	\$940	169
5410HM	\$37.60	\$43.62	\$47	146	5420HM	\$49.60	\$57.54	\$62	146	5434HM	\$164.00	\$190.24	\$205	146	544952N	\$631.20	\$732.19	\$789	167
5410M	\$37.60	\$43.62	\$47	146	5420M	\$4													

CÓDIGO	PRECIO DISTRIBUIDOR	PRECIO DISTRIBUIDOR CON IVA	PRECIO DE LISTA	PÁG
U 5449H	\$508,00	\$589,28	\$635	163
U 5449RKA	\$216,00	\$250,56	\$270	169
U 5449S	\$412,00	\$477,92	\$515	165
U 5449SC	\$872,00	\$1,011,52	\$1,090	168
U 5450	\$724,00	\$839,84	\$905	165
U 5452	\$3,263,20	\$3,785,31	\$4,079	111
U 5452A	\$388,00	\$450,88	\$485	166
U 5452ARK	\$156,00	\$180,96	\$195	169
U 5452FL	\$1,064,00	\$1,234,24	\$1,330	168
U 5452PT	\$2,919,20	\$3,386,27	\$3,649	112
U 5453	\$127,20	\$147,55	\$159	159
U 5457	\$583,20	\$678,51	\$729	167
U 5460	\$75,20	\$87,23	\$94	160
U 5461	\$92,00	\$106,72	\$115	160
U 5461QR	\$180,00	\$208,80	\$225	161
U 5463	\$144,00	\$167,04	\$180	160
U 5463QR	\$268,00	\$310,88	\$335	161
U 546420	\$231,20	\$268,19	\$289	160
U 546424	\$383,20	\$444,51	\$479	160
U 546430	\$516,00	\$598,56	\$645	160
U 546436	\$620,00	\$719,20	\$775	160
U 5466	\$420,00	\$487,20	\$525	161
U 5466H	\$440,00	\$510,40	\$550	161
U 5466RK	\$84,00	\$97,44	\$105	162
U 5466RS	\$124,00	\$143,84	\$155	162
U 5467	\$428,00	\$496,48	\$535	161
U 5467H	\$452,00	\$524,32	\$565	161
U 5468	\$460,00	\$533,60	\$575	161
U 5468B	\$439,20	\$509,47	\$549	162
U 5468H	\$484,00	\$561,44	\$605	161
U 5470	\$176,00	\$204,16	\$220	170
U 5480	\$368,00	\$426,88	\$460	160
U 5484	\$207,20	\$240,35	\$259	159
U 5485	\$220,00	\$255,20	\$275	159
U 5486	\$159,20	\$184,67	\$199	162
U 5493	\$340,00	\$394,40	\$425	82
U 5495	\$407,20	\$472,35	\$509	82
U 5496	\$324,00	\$375,84	\$405	82
U 549A	\$119,20	\$138,27	\$149	878
U 54J8P	\$728,00	\$844,48	\$910	150
U 54P17	\$1,639,20	\$1,901,47	\$2,049	122
U 54P17M	\$1,639,20	\$1,901,47	\$2,049	124
U 54P20	\$1,888,00	\$2,190,08	\$2,360	122
U 54P20M	\$1,900,00	\$2,204,00	\$2,375	123
U 54P25	\$2,300,00	\$2,668,00	\$2,875	120
U 54P28	\$3,135,20	\$3,638,88	\$3,919	123
U 54P42	\$4,444,00	\$5,155,04	\$5,555	120
U 55004	\$39,20	\$45,47	\$49	292
U 5500C	\$8,092,00	\$9,386,72	\$10,115	125
U 5500NR	\$4,312,00	\$5,001,92	\$5,390	126
U 55010	\$74,40	\$86,30	\$93	292
U 55012	\$95,20	\$110,43	\$119	292
U 55100H	\$5,344,00	\$6,199,04	\$6,680	125
U 55102H	\$7,980,00	\$9,256,80	\$9,975	125
U 55104	\$11,016,00	\$12,778,56	\$13,770	125
U 55109	\$4,023,20	\$4,666,91	\$5,029	154
U 55111	\$3,703,20	\$4,295,71	\$4,629	157
U 55113	\$3,228,00	\$3,744,48	\$4,035	154
U 5519HM	\$151,20	\$175,39	\$189	156
U 5519M	\$151,20	\$175,39	\$189	156
U 55200	\$6,252,00	\$7,252,32	\$7,815	126
U 55200H	\$6,415,20	\$7,441,63	\$8,019	126
U 55202	\$10,360,00	\$12,017,60	\$12,950	126
U 55205	\$3,588,00	\$4,162,08	\$4,485	156
U 55207	\$3,175,20	\$3,683,23	\$3,969	156

CÓDIGO	PRECIO DISTRIBUIDOR	PRECIO DISTRIBUIDOR CON IVA	PRECIO DE LISTA	PÁG
U 5520M	\$151,20	\$175,39	\$189	156
U 5521M	\$156,00	\$180,96	\$195	156
U 5522HM	\$156,00	\$180,96	\$195	156
U 5522M	\$156,00	\$180,96	\$195	156
U 5523M	\$156,00	\$180,96	\$195	156
U 5524	\$151,20	\$175,39	\$189	154
U 5524HM	\$159,20	\$184,67	\$199	156
U 5524M	\$159,20	\$184,67	\$199	156
U 5525HM	\$159,20	\$184,67	\$199	156
U 5525M	\$159,20	\$184,67	\$199	156
U 5526	\$156,00	\$180,96	\$195	154
U 5526M	\$159,20	\$184,67	\$199	156
U 5527HM	\$168,00	\$194,88	\$210	156
U 5527M	\$168,00	\$194,88	\$210	156
U 5528	\$156,00	\$180,96	\$195	154
U 5528HL	\$232,00	\$269,12	\$290	157
U 5528HM	\$168,00	\$194,88	\$210	156
U 5528M	\$168,00	\$194,88	\$210	156
U 5529M	\$168,00	\$194,88	\$210	156
U 5530	\$159,20	\$184,67	\$199	154
U 5530H	\$159,20	\$184,67	\$199	154
U 5530HL	\$239,20	\$277,47	\$299	157
U 5530HM	\$172,00	\$199,52	\$215	156
U 5530M	\$172,00	\$199,52	\$215	156
U 5531M	\$188,00	\$218,08	\$235	156
U 5532	\$159,20	\$184,67	\$199	154
U 5532HL	\$239,20	\$277,47	\$299	157
U 5532HM	\$188,00	\$218,08	\$235	156
U 5532M	\$188,00	\$218,08	\$235	156
U 5533HM	\$196,00	\$227,36	\$245	156
U 5533M	\$196,00	\$227,36	\$245	156
U 5534	\$168,00	\$194,88	\$210	154
U 5534H	\$168,00	\$194,88	\$210	154
U 5534HL	\$252,00	\$292,32	\$315	157
U 5534HM	\$199,20	\$231,07	\$249	156
U 5534M	\$199,20	\$231,07	\$249	156
U 5535M	\$199,20	\$231,07	\$249	156
U 5536	\$168,00	\$194,88	\$210	154
U 5536H	\$168,00	\$194,88	\$210	154
U 5536HL	\$252,00	\$292,32	\$315	157
U 5536HM	\$240,00	\$278,40	\$300	156
U 5536M	\$240,00	\$278,40	\$300	156
U 5538	\$172,00	\$199,52	\$215	154
U 5538H	\$172,00	\$199,52	\$215	154
U 5538HL	\$260,00	\$301,60	\$325	157
U 5538HM	\$240,00	\$278,40	\$300	156
U 5538M	\$240,00	\$278,40	\$300	156
U 5540	\$188,00	\$218,08	\$235	154
U 5540H	\$188,00	\$218,08	\$235	154
U 5540HL	\$294,00	\$329,44	\$355	157
U 5540M	\$255,20	\$296,03	\$319	156
U 5541HM	\$268,00	\$310,88	\$335	156
U 5541M	\$268,00	\$310,88	\$335	156
U 5542	\$196,00	\$227,36	\$245	154
U 5542H	\$196,00	\$227,36	\$245	154
U 5542HL	\$292,00	\$338,72	\$365	157
U 5542M	\$287,20	\$333,15	\$359	156
U 5544	\$199,20	\$231,07	\$249	154
U 5544HL	\$296,00	\$343,36	\$370	157
U 5544M	\$300,00	\$348,00	\$375	156
U 5546	\$212,00	\$245,92	\$265	154
U 5546H	\$212,00	\$245,92	\$265	154
U 5546HL	\$316,00	\$366,56	\$395	157
U 5546HM	\$308,00	\$357,28	\$385	156
U 5546M	\$308,00	\$357,28	\$385	156

CÓDIGO	PRECIO DISTRIBUIDOR	PRECIO DISTRIBUIDOR CON IVA	PRECIO DE LISTA	PÁG
U 5548	\$240,00	\$278,40	\$300	154
U 5548H	\$240,00	\$278,40	\$300	154
U 5548HL	\$364,00	\$422,24	\$455	157
U 5550	\$255,20	\$296,03	\$319	154
U 5550H	\$255,20	\$296,03	\$319	154
U 5550HL	\$380,00	\$440,80	\$475	157
U 5550HM	\$471,20	\$546,59	\$589	156
U 5550M	\$471,20	\$546,59	\$589	156
U 5552	\$268,00	\$310,88	\$335	154
U 5552H	\$268,00	\$310,88	\$335	154
U 5552HL	\$404,00	\$468,64	\$505	157
U 5554	\$287,20	\$333,15	\$359	154
U 5554H	\$287,20	\$333,15	\$359	154
U 5554M	\$480,00	\$556,80	\$600	156
U 5555M	\$520,00	\$603,20	\$650	156
U 5556	\$300,00	\$348,00	\$375	154
U 5558	\$300,00	\$357,28	\$385	154
U 5558H	\$308,00	\$357,28	\$385	154
U 5558M	\$588,00	\$682,08	\$735	156
U 5560	\$320,00	\$371,20	\$400	154
U 5560H	\$320,00	\$371,20	\$400	154
U 5560M	\$620,00	\$719,20	\$775	156
U 5564	\$364,00	\$422,24	\$455	154
U 5564H	\$364,00	\$422,24	\$455	154
U 5566	\$471,20	\$546,59	\$589	154
U 5568	\$480,00	\$556,80	\$600	154
U 5570	\$520,00	\$603,20	\$650	154
U 5572	\$51,20	\$63,39	\$68	154
U 5574	\$588,00	\$682,08	\$735	154
U 5576	\$604,00	\$700,64	\$755	154
U 55CA	\$236,00	\$273,76	\$295	877
U 56020X	\$364,00	\$422,24	\$455	292
U 56120X	\$624,00	\$723,84	\$780	292
U 5649	\$1,468,00	\$1,702,88	\$1,835	163
U 564958M	\$1,904,00	\$2,208,64	\$2,380	167
U 5649H	\$1,540,00	\$1,786,40	\$1,925	163
U 5649QRK	\$692,00	\$802,72	\$865	169
U 5649RK	\$660,00	\$765,60	\$825	169
U 5653	\$104,00	\$120,64	\$130	159
U 5660	\$228,00	\$264,48	\$285	160
U 5661	\$263,20	\$305,31	\$329	160
U 5663	\$447,20	\$518,75	\$559	160
U 5668	\$740,00	\$858,40	\$925	161
U 5668B	\$703,20	\$815,71	\$879	162
U 5668H	\$776,00	\$900,16	\$970	161
U 5668RS	\$148,00	\$171,68	\$185	162
U 5670	\$1,108,00	\$1,285,28	\$1,385	170
U 5685	\$479,20	\$555,87	\$599	159
U 5686	\$468,00	\$542,88	\$585	162
U 5686B	\$444,00	\$515,04	\$555	198
U 5696	\$591,20	\$685,79	\$739	82
U 56CA	\$246,00	\$283,04	\$305	877
U 57100	\$8,196,00	\$9,507,36	\$10,245	127
U 57102	\$22,664,00	\$26,290,24	\$28,330	126
U 57104	\$25,016,00	\$29,018,56	\$31,270	126
U 57106	\$13,980,00	\$16,216,80	\$17,475	127
U 5734	\$260,00	\$301,60	\$325	158
U 5736	\$280,00	\$324,80	\$350	158
U 5736M	\$328,00	\$380,48	\$410	158
U 5740	\$308,00	\$357,28	\$385	158
U 5741M	\$328,00	\$380,48	\$410	158
U 5742	\$320,00	\$371,20	\$400	158
U 5744	\$328,00	\$380,48	\$410	158
U 5746	\$328,00	\$380,48	\$410	158
U 5746M	\$464,00	\$538,24	\$580	158

CÓDIGO	PRECIO DISTRIBUIDOR	PRECIO DISTRIBUIDOR CON IVA	PRECIO DE LISTA	PÁG
U 5748	\$328,00	\$380,48	\$410	158
U 5750M	\$484,00	\$561,44	\$605	158
U 5752	\$383,20	\$444,51	\$479	158
U 5755M	\$652,00	\$756,32	\$815	158
U 5756	\$464,00	\$538,24	\$580	158
U 5758	\$484,00	\$561,44	\$605	158
U 5760	\$524,00	\$607,84	\$655	158
U 5760M	\$820,00	\$951,20	\$1,025	158
U 5764	\$572,00	\$663,52	\$715	158
U 5765M	\$1,064,00	\$1,234,24	\$1,330	158
U 5768	\$652,00	\$756,32	\$815	158
U 5770	\$700,00	\$812,00	\$875	158
U 5770M	\$1,335,20	\$1,548,83	\$1,669	158
U 5772	\$736,00	\$853,76	\$920	158
U 5775M	\$1,444,00	\$1,675,04	\$1,805	158
U 5776	\$820,00	\$951,20	\$1,025	158
U 5780	\$903,20	\$1,047,71	\$1,129	158
U 5782	\$1,064,00	\$1,234,24	\$1,330	158

CÓDIGO	PRECIO DISTRIBUIDOR	PRECIO DISTRIBUIDOR CON IVA	PRECIO DE LISTA	PÁG
6016	\$4,687.20	\$5,437.15	\$5,850	241
601KFL	\$26,400.00	\$30,624.00	\$33,000	242
601KIL	\$2,916.00	\$3,382.56	\$3,645	242
6020	\$14,764.00	\$17,126.24	\$18,455	241
6021	\$37,716.00	\$43,750.56	\$47,145	241
6022	\$98,604.00	\$114,380.84	\$123,255	242
60242	\$544.00	\$631.04	\$680	283
60244	\$1,160.00	\$1,345.60	\$1,450	283
6025FL	\$3,580.00	\$4,152.80	\$4,475	242
6025IL	\$2,908.00	\$3,373.28	\$3,635	242
6035NM	\$3,580.00	\$4,152.80	\$4,475	242
603KIL	\$2,916.00	\$3,382.56	\$3,645	242
6045FL	\$10,335.20	\$11,988.83	\$12,919	242
6047RS	\$84.00	\$97.44	\$105	242
6052RS	\$88.00	\$102.08	\$110	242
6052RSA	\$88.00	\$102.08	\$110	242
6054RS	\$124.00	\$143.84	\$155	242
6056RS	\$516.00	\$586.56	\$645	242
6058RS	\$1,343.20	\$1,558.11	\$1,679	242
6060FL	\$10,335.20	\$11,988.83	\$12,919	242
6061A	\$3,992.00	\$4,630.72	\$4,990	242
6062A	\$4,060.00	\$4,709.60	\$5,075	242
6064A	\$4,156.00	\$4,820.96	\$5,195	242
6066A	\$4,164.00	\$4,830.24	\$5,205	242
60760	\$21.60	\$25.06	\$27	291
60770	\$25.60	\$29.70	\$32	291
60780	\$48.80	\$56.61	\$61	291
60790	\$56.00	\$64.96	\$70	291
608	\$52.00	\$60.32	\$65	345
60800	\$68.00	\$78.88	\$85	291
6080NM	\$10,335.20	\$11,988.83	\$12,919	242
60810	\$76.00	\$88.16	\$95	291
60820	\$88.00	\$102.08	\$110	291
608B	\$52.00	\$60.32	\$65	345
6105A	\$5,855.20	\$6,792.03	\$7,319	239
6105B	\$2,812.00	\$3,261.92	\$3,519	239
6106A	\$5,844.00	\$6,779.04	\$7,305	239
6106B	\$2,807.20	\$3,256.35	\$3,509	239
6107A	\$6,264.00	\$7,266.24	\$7,830	239
6107B	\$3,007.20	\$3,488.35	\$3,759	239
6108B	\$3,007.20	\$3,488.35	\$3,759	239
6109B	\$3,572.00	\$4,143.52	\$4,465	239
6112A ALEO	\$4,695.20	\$5,446.43	\$5,889	240
6113A ALEO	\$5,172.00	\$5,999.52	\$6,465	240
6119	\$4,324.00	\$5,015.94	\$5,405	241
6121B ALEO	\$6,524.00	\$7,567.84	\$8,155	240
6124	\$4,660.00	\$5,405.60	\$5,825	241
6125A ALEO	\$7,271.20	\$8,434.59	\$9,089	240
6126	\$10,820.00	\$12,551.20	\$13,525	241
6134A	\$12,383.20	\$14,364.51	\$15,479	240
6134B ALEO	\$12,384.00	\$14,365.44	\$15,480	240
61560	\$28,159.20	\$32,664.67	\$35,199	241
616	\$64.00	\$74.24	\$80	345
616B	\$64.00	\$74.24	\$80	345
616DB	\$159.20	\$184.67	\$199	344
61730	\$30,280.00	\$35,124.80	\$37,850	241
6177B ALEO	\$4,320.00	\$5,011.20	\$5,400	240
6178B ALEO	\$4,320.00	\$5,011.20	\$5,400	240
61919	\$2,896.00	\$3,359.36	\$3,620	276
61919X	\$2,540.00	\$2,946.40	\$3,175	276
61927	\$476.00	\$552.16	\$595	284
61932	\$343.20	\$398.11	\$429	284
61956	\$572.00	\$663.52	\$715	283
6202A	\$13,344.00	\$15,479.04	\$16,680	239
6202AR	\$1,496.00	\$1,735.36	\$1,870	240

CÓDIGO	PRECIO DISTRIBUIDOR	PRECIO DISTRIBUIDOR CON IVA	PRECIO DE LISTA	PÁG
6208	\$26,879.20	\$31,179.87	\$33,599	241
6212	\$17,368.00	\$20,146.88	\$21,710	239
6212R	\$1,496.00	\$1,735.36	\$1,870	240
6212RR	\$1,498.00	\$1,726.08	\$1,860	240
6222	\$43,028.00	\$49,912.48	\$53,785	239
6222R	\$1,496.00	\$1,735.36	\$1,870	240
6222RR	\$1,498.00	\$1,726.08	\$1,860	240
6223	\$11,960.00	\$13,873.60	\$14,950	239
6223P	\$4,076.00	\$4,728.16	\$5,095	240
6223T	\$666.00	\$760.96	\$820	240
6224	\$14,068.00	\$16,318.88	\$17,585	239
6224P	\$4,284.00	\$4,969.44	\$5,355	240
6224T	\$720.00	\$835.20	\$900	240
6225	\$39,135.20	\$45,396.83	\$48,919	239
6225PE	\$6,247.20	\$7,246.75	\$7,809	240
6225PS	\$7,311.20	\$8,480.99	\$9,139	240
6225T	\$1,428.00	\$1,666.48	\$1,785	240
6226	\$32,668.00	\$37,894.88	\$40,835	239
6232	\$69,088.00	\$80,142.08	\$86,360	239
6232R	\$1,496.00	\$1,735.36	\$1,870	240
6232RR	\$1,498.00	\$1,726.08	\$1,860	240
6234	\$47,807.20	\$55,456.35	\$59,759	239
6234R	\$1,496.00	\$1,735.36	\$1,870	240
6242	\$92,119.20	\$106,858.27	\$115,149	239
6242R	\$1,496.00	\$1,735.36	\$1,870	240
6242RR	\$1,498.00	\$1,726.08	\$1,860	240
624DB	\$199.20	\$231.07	\$249	344
6252	\$123,340.00	\$143,074.40	\$154,175	239
6252R	\$1,496.00	\$1,735.36	\$1,870	240
6262	\$151,068.00	\$175,238.88	\$188,835	239
6262R	\$1,496.00	\$1,735.36	\$1,870	240
62CA ALEO PVV	\$135.20	\$156.83	\$169	885
62CA ALEO PVV	\$143.20	\$166.11	\$179	885
6500X	\$276.00	\$320.16	\$345	730
6501X	\$332.00	\$385.12	\$415	730
6505HM	\$42.40	\$49.18	\$53	174
6506H	\$42.40	\$49.18	\$53	174
6506HM	\$42.40	\$49.18	\$53	174
6507HM	\$42.40	\$49.18	\$53	174
6508H	\$42.40	\$49.18	\$53	174
6508HM	\$42.40	\$49.18	\$53	174
6509HM	\$42.40	\$49.18	\$53	174
6510H	\$42.40	\$49.18	\$53	174
6510HM	\$48.00	\$55.68	\$60	174
6511H	\$42.40	\$49.18	\$53	174
6511HM	\$48.00	\$55.68	\$60	174
6512HM	\$48.00	\$55.68	\$60	174
6513HM	\$50.40	\$58.46	\$63	174
6514HM	\$52.00	\$60.32	\$65	174
6515HM	\$55.20	\$64.03	\$69	174
652X	\$84.00	\$97.44	\$105	730
653X	\$95.20	\$110.43	\$119	730
654X	\$111.20	\$128.99	\$139	730
656X	\$128.00	\$148.48	\$160	730
684	\$175.20	\$203.23	\$219	650
685	\$224.00	\$259.84	\$280	650
686	\$239.20	\$277.47	\$299	652
686A	\$196.00	\$227.36	\$245	652
686B	\$196.00	\$227.36	\$245	652
686C	\$220.00	\$255.20	\$275	652
686D	\$220.00	\$255.20	\$275	652
689	\$136.00	\$157.76	\$170	653
689AR	\$148.00	\$171.68	\$185	653
690	\$303.20	\$351.71	\$379	653
6904M	\$28.00	\$32.48	\$35	173

CÓDIGO	PRECIO DISTRIBUIDOR	PRECIO DISTRIBUIDOR CON IVA	PRECIO DE LISTA	PÁG
69055M	\$28.00	\$32.48	\$35	173
6905M	\$28.00	\$32.48	\$35	173
6906H	\$28.00	\$32.48	\$35	173
6906M	\$28.00	\$32.48	\$35	173
6907M	\$28.00	\$32.48	\$35	173
6908H	\$28.00	\$32.48	\$35	173
6908M	\$28.00	\$32.48	\$35	173
6909H	\$28.00	\$32.48	\$35	173
6909M	\$28.00	\$32.48	\$35	173
690A	\$172.00	\$199.52	\$215	653
690AN	\$20.80	\$24.13	\$26	654
690F	\$260.00	\$301.60	\$325	653
691	\$276.00	\$320.16	\$345	650
69106	\$276.00	\$320.16	\$345	173
6910H	\$28.00	\$32.48	\$35	173
6910M	\$32.00	\$37.12	\$40	173
6911H	\$28.00	\$32.48	\$35	173
6911M	\$32.00	\$37.12	\$40	173
6912H	\$28.00	\$32.48	\$35	173
6912M	\$32.00	\$37.12	\$40	173
6913M	\$33.60	\$38.98	\$42	173
6914H	\$28.00	\$32.48	\$35	173
6914M	\$34.40	\$39.90	\$43	173
6915M	\$36.80	\$42.69	\$46	173
6916H	\$29.60	\$34.34	\$37	173
6918H	\$32.80	\$38.05	\$41	173
691F	\$343.20	\$398.11	\$429	653
69206	\$376.00	\$436.16	\$470	173
6920H	\$32.80	\$38.05	\$41	173
69212	\$487.20	\$565.15	\$609	174
692F	\$335.20	\$388.83	\$419	653
6962	\$88.00	\$102.08	\$110	197
6965	\$119.20	\$138.27	\$149	197
6970	\$228.00	\$264.48	\$285	198
6971	\$208.00	\$241.28	\$260	196
70	\$396.00	\$459.36	\$495	405
7007M	\$43.20	\$50.11	\$54	176
7008M	\$43.20	\$50.11	\$54	176
7009M	\$43.20	\$50.11	\$54	176
7010M	\$43.20	\$50.11	\$54	176
7010MHM	\$175.20	\$203.23	\$219	177
7011M	\$43.20	\$50.11	\$54	176
7012M	\$46.40	\$53.82	\$58	176
7013M	\$47.20	\$54.75	\$59	177
7013MHM	\$191.20	\$221.79	\$239	177
7014M	\$47.20	\$54.75	\$59	176
7015M	\$54.40	\$63.10	\$68	176
7016M	\$56.80	\$65.89	\$71	176
7017M	\$60.80	\$70.53	\$76	176
7018M	\$63.20	\$73.31	\$79	176
7019M	\$66.40	\$77.02	\$83	176
7021M	\$73.60	\$85.38	\$92	176
7022M	\$76.00	\$88.16	\$95	176
7023M	\$88.00	\$102.08	\$110	176
7024M	\$88.00	\$102.08	\$110	176
704	\$320.00	\$371.20	\$400	201
704G	\$356.00	\$412.96	\$445	200
704S	\$311.20	\$360.99	\$389	202
706	\$228.00	\$264.48	\$285	201
706G	\$252.00	\$292.32	\$315	200
706I ALEO	\$183.20	\$212.51	\$229	201
706S	\$220.00	\$255.20	\$275	202
706SI ALEO	\$176.00	\$204.16	\$220	202
708	\$240.00	\$278.40	\$300	201
708G	\$264.00	\$306.24	\$330	200

CÓDIGO	PRECIO DISTRIBUIDOR	PRECIO DISTRIBUIDOR CON IVA	PRECIO DE LISTA	PÁG
708I ALEO	\$192.00	\$222.72	\$240	201
708S	\$236.00	\$273.76	\$295	202
708SI ALEO	\$188.00	\$218.08	\$235	202
708V	\$404.00	\$468.64	\$505	352
708XS	\$892.00	\$1,034.72	\$1,115	200
70999A	\$823.20	\$954.91	\$1,029	259
710	\$296.00	\$343.36	\$370	201
710G	\$327.20	\$379.55	\$409	200
710I ALEO	\$236.00	\$273.76	\$295	201
710S	\$287.20	\$333.15	\$359	202
710SI ALEO	\$231.20	\$268.19	\$289	202
710V	\$472.00	\$547.52	\$590	352
712	\$396.00	\$459.36	\$495	201
712G	\$436.00	\$505.76	\$545	200
712I ALEO	\$316.00	\$366.56	\$395	201
712S	\$384.00	\$445.44	\$480	202
712SC	\$711.20	\$824.99	\$889	202
712SI ALEO	\$308.00	\$357.28	\$385	202
712V	\$615.20	\$713.63	\$769	352
715	\$844.00	\$979.04	\$1,055	201
715G	\$903.20	\$1,047.71	\$1,129	200
715I ALEO	\$676.00	\$784.16	\$845	201
715S	\$823.20	\$954.91	\$1,029	202
715SI ALEO	\$656.00	\$760.96		

CÓDIGO	PRECIO DISTRIBUIDOR	PRECIO DISTRIBUIDOR CON IVA	PRECIO DE LISTA	PÁG
7217M	\$40.00	\$46.40	\$50	175
7218H	\$31.20	\$36.19	\$39	175
7218M	\$42.40	\$49.18	\$53	175
7219M	\$44.00	\$51.04	\$55	175
7220	\$36.00	\$41.76	\$45	175
72202	\$344.00	\$399.04	\$430	175
7220H	\$36.00	\$41.76	\$45	175
72212	\$503.20	\$583.71	\$629	176
72216	\$1,008.00	\$1,169.28	\$1,260	176
7222H	\$40.80	\$47.33	\$51	175
7224	\$44.00	\$51.04	\$55	175
7224H	\$44.00	\$51.04	\$55	175
7228	\$48.80	\$56.61	\$61	175
72-3/8	\$61.60	\$71.46	\$77	330
724	\$2,496.00	\$2,895.36	\$3,120	201
724G	\$2,672.00	\$3,099.52	\$3,340	200
724I ALISO	\$1,999.20	\$2,319.07	\$2,499	201
724S	\$2,423.20	\$2,810.91	\$3,029	202
724SI ALISO	\$1,940.00	\$2,250.40	\$2,425	202
72-5/16	\$58.40	\$67.74	\$73	330
7270P	\$264.00	\$306.24	\$330	198
7271	\$192.00	\$222.72	\$240	196
7272	\$200.00	\$232.00	\$250	196
72900W	\$1,076.00	\$1,248.16	\$1,345	178
7290-1/2	\$116.00	\$134.56	\$145	178
7290-1/4	\$108.00	\$125.28	\$135	178
729010W	\$111.20	\$128.99	\$139	178
729015W	\$111.20	\$128.99	\$139	178
729020W	\$111.20	\$128.99	\$139	178
729025W	\$111.20	\$128.99	\$139	178
729027W	\$111.20	\$128.99	\$139	178
7290-3/8	\$108.00	\$125.28	\$135	178
729030W	\$111.20	\$128.99	\$139	178
729040W	\$111.20	\$128.99	\$139	178
729045W	\$111.20	\$128.99	\$139	178
7290-5/16	\$108.00	\$125.28	\$135	178
7290-5/32	\$108.00	\$125.28	\$135	178
729050W	\$111.20	\$128.99	\$139	178
7290-5M	\$108.00	\$125.28	\$135	178
7290-6M	\$108.00	\$125.28	\$135	178
7290-8M	\$108.00	\$125.28	\$135	178
730	\$11,295.20	\$13,102.43	\$14,119	201
7300MP	\$495.20	\$574.43	\$619	400
7301C ALISO	\$1,476.00	\$1,712.16	\$1,845	182
7302MC ALISO	\$1,476.00	\$1,712.16	\$1,845	184
7308M	\$80.00	\$92.80	\$100	184
7309M	\$80.00	\$92.80	\$100	184
7310M	\$80.00	\$92.80	\$100	184
7310MD	\$95.20	\$110.43	\$119	185
7310MT	\$76.80	\$89.09	\$96	183
73112	\$1,260.00	\$1,461.60	\$1,575	182
73112D	\$1,444.00	\$1,675.04	\$1,805	185
7311M	\$80.00	\$92.80	\$100	184
7311MD	\$95.20	\$110.43	\$119	185
7311MT	\$76.80	\$89.09	\$96	183
7312	\$76.80	\$89.09	\$96	182
7312H	\$80.00	\$92.80	\$100	182
7312HD	\$95.20	\$110.43	\$119	185
7312M	\$84.00	\$97.44	\$105	184
7312MD	\$96.00	\$111.36	\$120	185
7312MT	\$79.20	\$91.87	\$99	183
7313M	\$84.00	\$97.44	\$105	184
7313MD	\$96.00	\$111.36	\$120	185
7313MT	\$79.20	\$91.87	\$99	183
7314	\$76.80	\$89.09	\$96	182

CÓDIGO	PRECIO DISTRIBUIDOR	PRECIO DISTRIBUIDOR CON IVA	PRECIO DE LISTA	PÁG
7314H	\$80.00	\$92.80	\$100	182
7314HD	\$95.20	\$110.43	\$119	185
7314M	\$84.00	\$97.44	\$105	184
7314MD	\$96.00	\$111.36	\$120	185
7314MT	\$79.20	\$91.87	\$99	183
7315M	\$84.00	\$97.44	\$105	184
7315MD	\$96.00	\$111.36	\$120	185
7315MT	\$79.20	\$91.87	\$99	183
7316	\$79.20	\$91.87	\$99	182
7316H	\$84.00	\$97.44	\$105	182
7316HD	\$96.00	\$111.36	\$120	185
7316M	\$84.00	\$97.44	\$105	184
7316MD	\$95.20	\$110.43	\$119	185
7316MT	\$78.40	\$90.94	\$98	183
7317M	\$88.00	\$102.08	\$110	184
7317MD	\$100.00	\$116.00	\$125	185
7317MP	\$188.00	\$218.08	\$235	400
7317MT	\$80.00	\$92.80	\$100	183
7318	\$79.20	\$91.87	\$99	182
7318H	\$84.00	\$97.44	\$105	182
7318HD	\$96.00	\$111.36	\$120	185
7318M	\$92.00	\$106.72	\$115	184
7318MD	\$108.00	\$125.28	\$135	185
7318MT	\$87.20	\$101.15	\$109	183
7319M	\$96.00	\$111.36	\$120	184
7319MD	\$112.00	\$129.92	\$140	185
7319MP	\$188.00	\$218.08	\$235	400
7319MT	\$92.00	\$106.72	\$115	183
7320	\$78.40	\$90.94	\$98	182
7320H	\$84.00	\$97.44	\$105	182
7320HD	\$95.20	\$110.43	\$119	185
7320M	\$104.00	\$120.64	\$130	184
7320MD	\$119.20	\$138.27	\$149	185
7320MT	\$104.00	\$120.64	\$130	183
7321M	\$864.00	\$1,002.24	\$1,080	184
73214M	\$1,432.00	\$1,661.12	\$1,790	184
73214MD	\$1,632.00	\$1,893.12	\$2,040	185
7321M	\$108.00	\$125.28	\$135	184
7321MD	\$120.00	\$139.20	\$150	185
7321MP	\$188.00	\$218.08	\$235	400
7321MPR	\$231.20	\$268.19	\$289	400
7321MT	\$108.00	\$125.28	\$135	183
7322	\$80.00	\$92.80	\$100	182
7322H	\$88.00	\$102.08	\$110	182
7322HD	\$100.00	\$116.00	\$125	185
7322M	\$112.00	\$129.92	\$140	184
7322MD	\$128.00	\$148.48	\$160	185
7322MT	\$112.00	\$129.92	\$140	183
7323M	\$120.00	\$139.20	\$150	184
7323MD	\$140.00	\$162.40	\$175	185
7323MT	\$120.00	\$139.20	\$150	183
7324	\$92.00	\$106.72	\$115	182
7324H	\$96.00	\$111.36	\$120	182
7324HD	\$112.00	\$129.92	\$140	185
7324M	\$132.00	\$153.12	\$165	184
7324MD	\$152.00	\$176.32	\$190	185
7324MT	\$132.00	\$153.12	\$165	183
7325M	\$144.00	\$167.04	\$180	184
7326	\$104.00	\$120.64	\$130	182
7326H	\$104.00	\$120.64	\$130	182
7326HD	\$119.20	\$138.27	\$149	185
7326M	\$156.00	\$180.96	\$195	184
7327M	\$164.00	\$190.24	\$205	184
7327MT	\$164.00	\$190.24	\$205	183
7328	\$112.00	\$129.92	\$140	182

CÓDIGO	PRECIO DISTRIBUIDOR	PRECIO DISTRIBUIDOR CON IVA	PRECIO DE LISTA	PÁG
7328H	\$112.00	\$129.92	\$140	182
7328HD	\$128.00	\$148.48	\$160	185
7328M	\$164.00	\$190.24	\$205	184
7328P	\$188.00	\$218.08	\$235	400
7329M	\$172.00	\$199.52	\$215	184
7330	\$132.00	\$153.12	\$165	182
7330H	\$132.00	\$153.12	\$165	182
7330HD	\$152.00	\$176.32	\$190	185
7330M	\$180.00	\$208.80	\$225	184
7330MT	\$180.00	\$208.80	\$225	183
7332	\$144.00	\$167.04	\$180	182
7332H	\$144.00	\$167.04	\$180	182
7332HD	\$167.20	\$193.95	\$209	185
7332M	\$196.00	\$227.36	\$245	184
7334	\$164.00	\$190.24	\$205	182
7334H	\$180.00	\$210.24	\$225	182
7334HD	\$188.00	\$218.08	\$235	185
7334M	\$312.00	\$361.92	\$390	184
7335M	\$328.00	\$380.48	\$410	184
7336	\$180.00	\$208.80	\$225	182
7336H	\$180.00	\$208.80	\$225	182
7336HD	\$207.20	\$240.35	\$259	185
7336M	\$355.20	\$388.83	\$419	184
7338	\$188.00	\$218.08	\$235	182
7338HD	\$220.00	\$255.20	\$275	185
7340	\$207.20	\$240.35	\$259	182
7340H	\$207.20	\$240.35	\$259	182
7340HD	\$239.20	\$277.47	\$299	185
7342	\$223.20	\$258.91	\$279	182
7344	\$232.00	\$269.12	\$290	182
7346	\$240.00	\$278.40	\$300	182
7348	\$311.20	\$360.99	\$389	182
7400CA	\$544.00	\$631.04	\$680	182
7400DE	\$812.00	\$941.92	\$1,015	401
7400SWL	\$2,156.00	\$2,500.96	\$2,695	381
7401C ALISO	\$2,047.20	\$2,374.75	\$2,559	179
7401MC ALISO	\$1,156.00	\$1,340.96	\$1,445	181
7402C ALISO	\$1,327.20	\$1,539.55	\$1,659	179
7402MC ALISO	\$2,056.00	\$2,384.96	\$2,570	181
7409M	\$52.80	\$61.25	\$66	181
74101	\$716.00	\$830.56	\$895	179
74102	\$799.20	\$927.07	\$999	179
74103	\$1,388.00	\$1,610.08	\$1,735	182
74104	\$1,127.20	\$1,307.55	\$1,409	179
74106	\$1,868.00	\$2,166.88	\$2,335	179
7410M	\$52.80	\$61.25	\$66	181
7410MT	\$52.80	\$61.25	\$66	180
7411M	\$52.80	\$61.25	\$66	181
7411MT	\$52.80	\$61.25	\$66	180
7412	\$52.80	\$61.25	\$66	179
7412H	\$52.80	\$61.25	\$66	179
7412M	\$54.40	\$63.10	\$68	181
7412MT	\$54.40	\$63.10	\$68	180
7413M	\$54.40	\$63.10	\$68	181
7413MT	\$54.40	\$63.10	\$68	180
7414	\$52.80	\$61.25	\$66	179
7414H	\$52.80	\$61.25	\$66	179
7414M	\$54.40	\$63.10	\$68	181
7414MT	\$54.40	\$63.10	\$68	180
74150	\$1,088.00	\$1,262.08	\$1,360	187
7415M	\$54.40	\$63.10	\$68	181
7415MT	\$56.00	\$64.96	\$70	180
7416	\$54.40	\$63.10	\$68	179
7416H	\$54.40	\$63.10	\$68	179
7416M	\$57.60	\$66.82	\$72	181

CÓDIGO	PRECIO DISTRIBUIDOR	PRECIO DISTRIBUIDOR CON IVA	PRECIO DE LISTA	PÁG
7416MT	\$57.60	\$66.82	\$72	180
741719M	\$132.00	\$153.12	\$165	401
7417M	\$60.00	\$69.60	\$75	181
7417MT	\$60.00	\$69.60	\$75	180
7418	\$54.40	\$63.10	\$68	179
7418H	\$54.40	\$63.10	\$68	179
7418M	\$61.60	\$71.46	\$77	181
7418MT	\$62.40	\$72.36	\$78	180
741921M	\$132.00	\$153.12	\$165	401
741921MT	\$132.00	\$153.12	\$165	401
7419M	\$64.00	\$74.24	\$80	181
7419MT	\$64.00	\$74.24	\$80	180
7420	\$57.60	\$66.82	\$72	179
74201	\$96.00	\$1,108.96	\$1,195	180
74202M	\$588.00	\$682.08	\$735	181
74203	\$1,383.20	\$1,604.51	\$1,729	183
74204M	\$969.20	\$1,112.67	\$1,199	181
74206	\$1,903.20	\$2,207.71	\$2,379	181
7420H	\$57.60	\$66.82	\$72	179
7420M	\$67.20	\$77.95	\$84	181
7420MT	\$67.20	\$77.95	\$84	180
7420S	\$65.60	\$76.10	\$82	186
74216	\$3,072.00	\$3,563.52	\$3,840	184
7421M	\$70.40	\$81.66	\$88	181
7421MT	\$69.60	\$80.74	\$87	180
7422	\$60.00	\$69.60	\$75	179
7422H	\$60.00	\$69.60	\$75	179
7422M	\$72.00	\$83.52	\$90	181
7422MT	\$72.00	\$83.52	\$90	180

CÓDIGO	PRECIO DISTRIBUIDOR	PRECIO DISTRIBUIDOR CON IVA	PRECIO DE LISTA	PÁG	CÓDIGO	PRECIO DISTRIBUIDOR	PRECIO DISTRIBUIDOR CON IVA	PRECIO DE LISTA	PÁG	CÓDIGO	PRECIO DISTRIBUIDOR	PRECIO DISTRIBUIDOR CON IVA	PRECIO DE LISTA	PÁG	CÓDIGO	PRECIO DISTRIBUIDOR	PRECIO DISTRIBUIDOR CON IVA	PRECIO DE LISTA	PÁG
7436S	\$120.00	\$139.20	\$150	186	7513L	\$256.00	\$296.96	\$320	189	7524S	\$316.00	\$366.56	\$395	191	7550M	\$456.00	\$528.96	\$570	188
7438	\$111.20	\$128.99	\$139	179	7513LD	\$332.00	\$385.12	\$415	190	7524T	\$264.00	\$306.24	\$330	187	7567	\$415.20	\$481.63	\$519	197
7438H	\$111.20	\$128.99	\$139	179	7513S	\$196.00	\$227.36	\$245	191	7525	\$287.20	\$333.15	\$359	188	7567B	\$415.20	\$481.63	\$519	197
7440	\$116.00	\$134.56	\$145	179	7514	\$172.00	\$199.52	\$215	188	75250	\$3,092.00	\$3,586.72	\$3,865	191	7568	\$519.20	\$602.27	\$649	197
74400	\$1,695.20	\$1,966.43	\$2,119	186	7514L	\$264.00	\$306.24	\$330	189	7525L	\$420.00	\$487.20	\$525	189	7568B	\$519.20	\$602.27	\$649	197
7440H	\$116.00	\$134.56	\$145	179	7514LD	\$344.00	\$399.04	\$430	190	7525M	\$175.20	\$203.23	\$219	188	7569	\$624.00	\$723.84	\$780	197
7441-1/2	\$136.00	\$157.76	\$170	187	7514S	\$204.00	\$236.64	\$255	191	7525ML	\$280.00	\$324.80	\$350	190	7570	\$1,272.00	\$1,475.52	\$1,590	198
7441-1/4	\$132.00	\$153.12	\$165	187	7514T	\$172.00	\$199.52	\$215	187	7526	\$295.20	\$342.43	\$369	188	7570B	\$1,272.00	\$1,475.52	\$1,590	198
7441-10M	\$136.00	\$157.76	\$170	187	7515	\$175.20	\$203.23	\$219	188	7526L	\$444.00	\$515.04	\$555	189	7590-1	\$468.00	\$542.88	\$585	191
7441-14M	\$148.00	\$171.68	\$185	187	75150	\$3,092.00	\$3,586.72	\$3,865	191	7526LD	\$576.00	\$668.16	\$720	190	7590-1/2	\$468.00	\$542.88	\$585	191
7441-17M	\$172.00	\$199.52	\$215	187	7515L	\$280.00	\$324.80	\$350	189	7526M	\$175.20	\$203.23	\$219	188	759012M	\$468.00	\$542.88	\$585	191
744125W	\$132.00	\$153.12	\$165	186	7515LD	\$364.00	\$422.24	\$455	190	7526ML	\$287.20	\$333.15	\$359	190	759014M	\$468.00	\$542.88	\$585	191
7441-3/4	\$172.00	\$199.52	\$215	187	7515T	\$175.20	\$203.23	\$219	187	7526T	\$295.20	\$342.43	\$369	187	759017M	\$468.00	\$542.88	\$585	191
7441-3/8	\$136.00	\$157.76	\$170	187	7516	\$175.20	\$203.23	\$219	188	7527	\$312.00	\$361.92	\$390	188	759019M	\$468.00	\$542.88	\$585	191
744130W	\$132.00	\$153.12	\$165	186	7516L	\$280.00	\$324.80	\$350	189	7527L	\$488.00	\$566.08	\$610	189	759022M	\$468.00	\$542.88	\$585	191
744140W	\$132.00	\$153.12	\$165	186	7516LD	\$364.00	\$422.24	\$455	190	7527M	\$184.00	\$213.44	\$230	188	759024M	\$468.00	\$542.88	\$585	191
744145W	\$132.00	\$153.12	\$165	186	7516T	\$175.20	\$203.23	\$219	187	7527ML	\$292.00	\$338.72	\$365	190	7590-3/4	\$468.00	\$542.88	\$585	191
7441-5/16	\$136.00	\$157.76	\$170	187	7517	\$184.00	\$213.44	\$230	188	7528	\$328.00	\$380.48	\$410	188	7590-5/8	\$468.00	\$542.88	\$585	191
7441-5/8	\$148.00	\$171.68	\$185	187	7517L	\$292.00	\$338.72	\$365	189	7528L	\$496.00	\$575.36	\$620	189	7590-7/8	\$468.00	\$542.88	\$585	191
744150W	\$132.00	\$153.12	\$165	186	7517LD	\$376.00	\$436.16	\$470	190	7528LD	\$648.00	\$751.68	\$810	190	7590-9/16	\$468.00	\$542.88	\$585	191
744155W	\$151.20	\$175.39	\$189	186	7517M	\$164.00	\$190.24	\$205	188	7528M	\$184.00	\$213.44	\$230	188	764 EXTRA	\$61,344.00	\$71,159.04	\$76,680	370
744160W	\$151.20	\$175.39	\$189	186	7517S	\$208.00	\$241.28	\$260	191	7528T	\$328.00	\$380.48	\$410	187	7648	\$87.20	\$101.15	\$109	196
7441-6M	\$136.00	\$157.76	\$170	187	7518	\$184.00	\$213.44	\$230	188	7529	\$343.20	\$398.11	\$429	188	7650	\$95.20	\$110.43	\$119	196
7441-8M	\$136.00	\$157.76	\$170	187	7518L	\$292.00	\$338.72	\$365	189	7529L	\$508.00	\$589.28	\$635	189	7650L	\$423.20	\$490.91	\$529	405
7442	\$172.00	\$199.52	\$215	179	7518LD	\$380.00	\$440.80	\$475	190	7529M	\$184.00	\$213.44	\$230	188	7650S	\$488.00	\$566.08	\$610	405
7442H	\$172.00	\$199.52	\$215	179	7518T	\$184.00	\$213.44	\$230	187	7530	\$352.00	\$408.32	\$440	188	7651	\$103.20	\$119.71	\$129	196
7444	\$184.00	\$213.44	\$230	179	7519	\$199.20	\$231.07	\$249	188	7530L	\$508.00	\$589.28	\$635	189	7651C	\$192.00	\$222.72	\$240	405
7444H	\$184.00	\$213.44	\$230	179	7519L	\$304.00	\$352.64	\$380	189	7530M	\$191.20	\$221.79	\$239	188	7651N	\$180.00	\$208.80	\$225	405
7446	\$192.00	\$222.72	\$240	179	7519LD	\$396.00	\$459.36	\$495	190	7530ML	\$304.00	\$352.64	\$380	190	7652	\$176.00	\$204.16	\$220	196
7446H	\$192.00	\$222.72	\$240	179	7519M	\$164.00	\$190.24	\$205	188	7530T	\$352.00	\$408.32	\$440	187	7652B	\$176.00	\$204.16	\$220	196
7448	\$208.00	\$241.28	\$260	179	7519MFP	\$300.00	\$348.00	\$375	400	7531	\$380.00	\$440.80	\$475	188	7652C	\$212.00	\$245.92	\$265	405
7448H	\$208.00	\$241.28	\$260	179	7519ML	\$256.00	\$296.96	\$320	190	7531L	\$532.00	\$617.12	\$665	189	7653	\$279.20	\$323.87	\$349	196
7470P	\$352.00	\$408.32	\$440	198	7520	\$207.20	\$240.35	\$259	188	7531M	\$207.20	\$240.35	\$259	188	7655	\$380.00	\$440.80	\$475	196
7472	\$260.00	\$301.60	\$325	196	7520L	\$312.00	\$361.92	\$390	189	7532	\$400.00	\$464.00	\$500	188	7655B	\$380.00	\$440.80	\$475	196
74ET17	\$2,151.20	\$2,495.39	\$2,689	186	7520LD	\$408.00	\$473.28	\$510	190	7532L	\$552.00	\$640.32	\$690	189	7656	\$495.20	\$574.43	\$619	196
74HLR	\$3,620.00	\$4,199.20	\$4,525	381	7520M	\$164.00	\$190.24	\$205	188	7532M	\$207.20	\$240.35	\$259	188	7656B	\$495.20	\$574.43	\$619	196
75	\$432.00	\$501.12	\$540	405	7520ML	\$256.00	\$296.96	\$320	190	7532ML	\$312.00	\$361.92	\$390	190	7657	\$663.20	\$769.31	\$829	197
750010	\$1,744.00	\$2,023.04	\$2,180	188	7520T	\$207.20	\$240.35	\$259	187	7532T	\$400.00	\$464.00	\$500	187	7657K	\$264.00	\$306.24	\$330	197
750010L	\$2,712.00	\$3,145.92	\$3,390	189	7521	\$215.20	\$249.63	\$269	188	7533	\$527.20	\$611.55	\$659	188	767	\$6,996.00	\$8,115.36	\$8,745	364
750011ML	\$2,904.00	\$3,368.64	\$3,630	190	7521L	\$320.00	\$371.20	\$400	189	7533M	\$215.20	\$249.63	\$269	188	768	\$8,296.00	\$9,623.36	\$10,370	364
750012LH	\$3,648.00	\$4,231.68	\$4,560	172	7521LD	\$420.00	\$487.20	\$525	190	7533ML	\$320.00	\$371.20	\$400	190	77	\$416.00	\$482.56	\$520	405
750013MLH	\$3,844.00	\$4,459.04	\$4,805	172	7521M	\$172.00	\$199.52	\$215	188	7534	\$528.00	\$612.48	\$660	188	7710	\$46.40	\$53.82	\$58	176
750015	\$2,556.00	\$2,964.36	\$3,195	188	7521MFP	\$300.00	\$348.00	\$375	400	7534M	\$220.00	\$255.20	\$275	188	7710H	\$46.40	\$53.82	\$58	176
7500LD	\$3,527.20	\$4,091.55	\$4,409	190	7521ML	\$256.00	\$296.96	\$320	190	7534ML	\$328.00	\$380.48	\$410	190	7712	\$46.40	\$53.82	\$58	176
7500P1	\$8.00	\$9.28	\$10	198	7521S	\$256.00	\$296.96	\$320	191	7534T	\$528.00	\$612.48	\$660	187	7712H	\$46.40	\$53.82	\$58	176
7500R1	\$26.40	\$30.82	\$33	198	7521T	\$215.20	\$249.63	\$269	187	7535	\$575.20	\$667.23	\$719	188	7712HM	\$183.20	\$212.51	\$229	177
7501C ALCO	\$2,012.00	\$2,333.92	\$2,515	188	7522	\$220.00	\$255.20	\$275	188	7535M	\$220.00	\$255.20	\$275	188	7714	\$46.40	\$53.82	\$58	176
7501MC ALCO	\$2,823.20	\$3,274.91	\$3,529	188	7522L	\$328.00	\$380.48	\$410	189	7535ML	\$343.20	\$398.11	\$429	190	7714H	\$46.40	\$53.82	\$58	176
7502C ALCO	\$2,980.00	\$3,456.80	\$3,725	189	7522LD	\$424.00	\$491.84	\$530	190	7535T	\$575.20	\$667.23	\$719	187	7714HM	\$183.20	\$212.51	\$229	177
7508	\$135.20	\$156.83	\$169	188	7522M	\$172.00	\$199.52	\$215	188	7536	\$636.00	\$737.76	\$795	188	7716	\$50.40	\$58.46	\$63	176
7508L	\$256.00	\$296.96	\$320	189	7522MFP	\$304.00	\$352.64	\$380	400	7536M	\$264.00	\$306.24	\$330	188	7716H	\$50.40	\$58.46	\$63	176
7509	\$135.20	\$156.83	\$169	188	7522ML	\$264.00	\$306.24	\$330	190	7536ML	\$352.00	\$408.32	\$440	190	7716HM	\$191.20	\$221.79	\$239	177
7509L	\$256.00	\$296.96	\$320	189	7522T	\$220.00	\$255.20	\$275	187	7536T	\$636.00	\$737.76	\$795	187	7718	\$50.40	\$58.46	\$63	176
7509T	\$135.20	\$156.83	\$169	187	7523	\$232.00	\$269.12	\$290	188	7537ML	\$368.00	\$426.88	\$460	190	7718H	\$50.40	\$58.46	\$63	176
7510	\$143.20	\$166.11	\$179	188	7523L	\$352.00	\$408.32	\$440	189	7538	\$680.00	\$788.80	\$850	188	7720	\$58.40	\$67.74	\$73	176
75101	\$1,904.00	\$2,208.64	\$2,380	187	7523LD	\$456.00	\$528.96	\$570	190	7538M	\$264.00	\$306.24	\$330	188	7720H	\$58.40	\$67.74	\$73	176
7510L	\$256.00	\$296.96	\$320	189	7523M	\$172.00	\$199.52	\$215	188	7538ML	\$399.20	\$463.07	\$499	190	7722	\$65.60	\$76.10	\$82	176
7510T	\$143.20	\$166.11	\$179	187	7523ML	\$272.00	\$315.52	\$340	190	7538T	\$680.00	\$788.80	\$850	187	7722H	\$65.60	\$76.10	\$82	176
7511	\$156.00	\$180.36	\$195	188	7523S	\$279.20	\$323.87	\$349	191	7540M	\$280.00	\$324.80	\$350	188	7724	\$72.00	\$83.52	\$90	176
7511L	\$256.00	\$296.96	\$320	189	7523T	\$232.00	\$269.12	\$290	187	7541M	\$295.20	\$342.43	\$369	188	7724H	\$72.00	\$83.52	\$90	176
7512	\$164.00	\$190.24	\$205	188	7524	\$264.00	\$306.24	\$330	188	7541ML	\$444.00								

CÓDIGO	PRECIO DISTRIBUIDOR	PRECIO DISTRIBUIDOR CON IVA	PRECIO DE LISTA	PÁG	CÓDIGO	PRECIO DISTRIBUIDOR	PRECIO DISTRIBUIDOR CON IVA	PRECIO DE LISTA	PÁG	CÓDIGO	PRECIO DISTRIBUIDOR	PRECIO DISTRIBUIDOR CON IVA	PRECIO DE LISTA	PÁG	CÓDIGO	PRECIO DISTRIBUIDOR	PRECIO DISTRIBUIDOR CON IVA	PRECIO DE LISTA	PÁG
7956	\$972.00	\$1,127.52	\$1,215	200	812DI	\$73.60	\$85.38	\$92	372	824UI	\$1,136.00	\$1,317.76	\$1,420	372	8518A	\$508.00	\$589.28	\$635	372
795S	\$960.00	\$997.60	\$1,075	202	812HD	\$580.00	\$672.80	\$725	373	825	\$62.40	\$72.38	\$78	224	851922	\$104.00	\$120.64	\$130	225
795UR	\$1,072.00	\$1,243.52	\$1,340	371	812UI	\$463.20	\$537.31	\$579	372	829	\$76.00	\$88.16	\$95	224	852	\$8,348.00	\$9,683.68	\$10,435	375
796C	\$4,400.00	\$5,104.00	\$5,500	371	81314	\$124.00	\$143.84	\$155	225	830	\$104.00	\$120.64	\$130	224	852124	\$108.00	\$125.28	\$135	343
796UR	\$1,496.00	\$1,735.36	\$1,870	371	81415	\$132.00	\$153.12	\$165	225	831	\$104.00	\$120.64	\$130	224	852162	\$212.00	\$245.92	\$265	343
797C	\$8,956.00	\$10,388.96	\$11,195	371	814A	\$1,575.20	\$1,827.23	\$1,969	372	8310W	\$63.20	\$73.31	\$79	246	8524	\$588.00	\$682.08	\$735	372
797UR	\$2,148.00	\$2,491.68	\$2,685	371	814AUR	\$788.00	\$914.08	\$985	372	8315W	\$63.20	\$73.31	\$79	246	852426	\$172.00	\$199.52	\$215	225
798C	\$11,535.20	\$13,380.83	\$14,419	371	814B	\$492.00	\$570.72	\$615	373	832	\$152.00	\$176.32	\$190	224	8524A	\$759.20	\$880.67	\$949	372
798UR	\$2,768.00	\$3,210.88	\$3,460	371	814BI	\$316.00	\$366.56	\$395	373	8320W	\$63.20	\$73.31	\$79	246	853	\$36,703.20	\$42,575.71	\$45,879	375
799C	\$21,015.20	\$24,377.63	\$26,269	371	814C	\$263.20	\$305.31	\$329	373	8325W	\$63.20	\$73.31	\$79	246	8536	\$1,015.20	\$1,177.63	\$1,269	372
799UR	\$5,044.00	\$5,851.04	\$6,305	371	814CI	\$183.20	\$212.51	\$229	373	8327W	\$65.60	\$76.10	\$82	246	8548	\$1,700.00	\$1,972.00	\$2,125	372
7A	\$1,136.00	\$1,317.76	\$1,420	37	814D	\$132.00	\$153.12	\$165	373	833	\$192.00	\$222.72	\$240	224	8600A	\$356.00	\$412.96	\$445	246
7B	\$1,508.00	\$1,749.28	\$1,885	37	814DI	\$72.80	\$84.45	\$91	373	8330W	\$63.60	\$76.10	\$82	246	8600B	\$396.00	\$459.36	\$495	246
7L2C	\$352.00	\$408.32	\$440	793	814HD	\$656.00	\$760.96	\$820	372	836A	\$6,400.00	\$7,424.00	\$8,000	372	8600D	\$420.00	\$487.20	\$525	246
7L3A	\$276.00	\$320.16	\$345	793	814UI	\$524.00	\$607.84	\$655	372	836AUR	\$3,136.00	\$3,637.76	\$3,920	372	8600E	\$1,184.00	\$1,373.44	\$1,480	246
800110DV	\$359.20	\$416.67	\$449	471	81516	\$136.00	\$157.76	\$170	225	836B	\$2,239.20	\$2,597.47	\$2,799	373	8600F	\$468.00	\$542.88	\$585	246
800110EX	\$359.20	\$416.67	\$449	471	81617	\$168.00	\$194.88	\$210	225	836BI	\$1,508.00	\$1,749.28	\$1,885	373	8602	\$44.80	\$51.97	\$56	246
800110IN	\$359.20	\$416.67	\$449	471	8180	\$116.00	\$134.56	\$145	224	836C	\$639.20	\$741.47	\$799	373	8604	\$52.80	\$61.25	\$66	246
800112DV	\$420.00	\$487.20	\$525	471	8181	\$124.00	\$143.84	\$155	224	836CI	\$452.00	\$524.32	\$565	373	8606	\$75.20	\$87.23	\$94	246
800112EX	\$420.00	\$487.20	\$525	471	8182	\$168.00	\$194.88	\$210	224	836D	\$639.20	\$741.47	\$799	373	8608	\$104.00	\$120.64	\$130	246
800112IN	\$420.00	\$487.20	\$525	471	8183	\$212.00	\$245.92	\$265	224	836DI	\$351.20	\$407.39	\$438	373	860HD	\$10,712.00	\$12,425.92	\$13,390	372
80016DV	\$175.20	\$203.23	\$219	471	8184	\$239.20	\$277.47	\$299	224	836HD	\$3,199.20	\$3,711.07	\$3,999	372	8616	\$58.40	\$67.74	\$73	246
80016EX	\$175.20	\$203.23	\$219	471	8185	\$364.00	\$422.24	\$455	224	836UI	\$2,511.20	\$2,912.99	\$3,139	372	862	\$42,348.00	\$49,123.68	\$52,935	374
80016IN	\$175.20	\$203.23	\$219	471	8186	\$575.20	\$667.23	\$719	224	83W	\$364.00	\$422.24	\$455	246	8624	\$34.40	\$39.90	\$43	246
80018DV	\$252.00	\$292.32	\$315	471	818A	\$1,936.00	\$2,245.76	\$2,420	372	8412	\$124.00	\$143.84	\$155	371	8626	\$38.40	\$44.54	\$48	246
80018EX	\$252.00	\$292.32	\$315	471	818A0	\$1,904.00	\$2,208.64	\$2,380	372	8416	\$287.20	\$333.15	\$359	371	8631	\$42.40	\$49.18	\$53	246
80018IN	\$252.00	\$292.32	\$315	471	818AUR	\$1,047.20	\$1,214.75	\$1,309	372	848B	\$4,332.00	\$5,025.12	\$5,415	373	8632	\$44.80	\$51.97	\$56	246
800212	\$639.20	\$741.47	\$799	472	818B	\$736.00	\$853.76	\$920	373	848BI	\$3,140.00	\$3,642.40	\$3,925	373	8634	\$47.20	\$54.75	\$59	246
800310	\$143.20	\$166.11	\$179	473	818BI	\$444.00	\$515.04	\$555	373	848C	\$1,000.00	\$1,160.00	\$1,250	373	8635	\$55.20	\$64.03	\$69	246
800312	\$184.00	\$213.44	\$230	473	818C	\$324.00	\$375.84	\$405	373	848CI	\$732.00	\$849.12	\$915	373	8636	\$76.00	\$88.16	\$95	246
800316	\$239.20	\$277.47	\$299	473	818CI	\$184.00	\$213.44	\$230	373	848D	\$1,000.00	\$1,160.00	\$1,250	373	8643	\$96.00	\$111.36	\$120	246
80038	\$136.00	\$157.76	\$170	473	818D	\$184.00	\$213.44	\$230	373	848DI	\$732.00	\$849.12	\$915	373	8652	\$44.00	\$51.04	\$55	246
80047	\$143.20	\$166.11	\$179	472	818DI	\$103.20	\$119.71	\$129	373	848HD	\$6,668.00	\$7,734.88	\$8,335	372	8671	\$44.80	\$51.97	\$56	246
801	\$967.20	\$1,121.95	\$1,209	371	818HD	\$920.00	\$1,067.20	\$1,150	372	848UI	\$5,232.00	\$6,069.12	\$6,540	372	8680	\$40.00	\$46.40	\$50	246
801UI	\$628.00	\$728.48	\$785	371	818UI	\$736.00	\$853.76	\$920	372	850	\$5,072.00	\$5,883.52	\$6,340	374	8682	\$44.00	\$51.04	\$55	246
802	\$400.00	\$464.00	\$500	371	81922	\$239.20	\$277.47	\$299	225	850-1	\$1,284.00	\$1,489.44	\$1,605	375	8683	\$54.40	\$63.10	\$68	246
808B	\$311.20	\$360.99	\$389	373	82	\$479.20	\$555.87	\$599	405	850-1 1/2	\$2,263.20	\$2,625.31	\$2,829	375	8684	\$56.00	\$64.96	\$70	246
808BI	\$199.20	\$231.07	\$249	373	8200	\$452.00	\$524.32	\$565	247	850-1 1/2P	\$1,199.20	\$1,391.07	\$1,499	375	8685	\$77.60	\$90.02	\$97	246
808C	\$228.00	\$264.48	\$285	373	8200M	\$704.00	\$816.64	\$880	247	850-1 1/4	\$1,420.00	\$1,647.20	\$1,775	375	8686	\$78.40	\$90.94	\$98	246
808CI	\$132.00	\$153.12	\$165	373	8205M	\$68.80	\$79.81	\$86	247	850-1 1/4P	\$748.00	\$867.68	\$935	375	8687	\$60.00	\$69.60	\$75	246
808D	\$84.00	\$97.44	\$105	373	8206	\$68.80	\$79.81	\$86	247	850-1/2	\$1,092.00	\$1,266.72	\$1,365	375	8688	\$111.20	\$128.99	\$139	246
808DI	\$52.80	\$61.25	\$66	373	8206M	\$71.20	\$82.59	\$89	247	850-1/2P	\$736.00	\$853.76	\$920	375	86A	\$223.20	\$258.91	\$279	329
808HD	\$415.20	\$481.63	\$519	372	8207M	\$74.40	\$86.30	\$93	247	850-1/4	\$1,092.00	\$1,266.72	\$1,365	375	86A-1/2	\$40.80	\$47.33	\$51	329
808UI	\$332.00	\$385.12	\$415	372	8208	\$71.20	\$82.59	\$89	247	850-1/4P	\$736.00	\$853.76	\$920	375	86A-1/4	\$25.60	\$29.70	\$32	329
80911	\$116.00	\$134.56	\$145	225	8208M	\$76.00	\$88.16	\$95	247	850-1P	\$736.00	\$853.76	\$920	375	86A-1X12	\$168.00	\$194.88	\$210	329
8100C	\$1,160.00	\$1,345.60	\$1,450	224	8209M	\$80.00	\$92.80	\$100	247	850-2	\$2,263.20	\$2,625.31	\$2,829	375	86A-1X8	\$124.00	\$143.84	\$155	329
8100CM	\$1,068.00	\$1,238.88	\$1,335	225	8210	\$76.00	\$88.16	\$95	247	850-2P	\$1,199.20	\$1,391.07	\$1,499	375	86A-3/16	\$24.00	\$27.84	\$30	329
81011	\$116.00	\$134.56	\$145	225	8210M	\$84.00	\$97.44	\$105	247	850-3/4	\$1,092.00	\$1,266.72	\$1,365	375	86A-3/4X12	\$92.00	\$106.72	\$115	329
810A	\$1,192.00	\$1,382.72	\$1,490	372	8211M	\$88.00	\$102.08	\$110	247	850-3/4P	\$736.00	\$853.76	\$920	375	86A-3/4X8	\$74.40	\$86.30	\$93	329
810AUR	\$464.00	\$538.24	\$580	372	8212	\$80.00	\$92.80	\$100	247	850-3/8	\$1,092.00	\$1,266.72	\$1,365	375	86A-3/8	\$31.20	\$36.19	\$39	329
810B	\$375.20	\$435.23	\$469	373	8212M	\$92.00	\$106.72	\$115	247	850-3/8P	\$736.00	\$853.76	\$920	375	86A-5/16	\$26.40	\$30.62	\$33	329
810BI	\$239.20	\$277.47	\$299	373	8213M	\$104.00	\$120.64	\$130	247	8508	\$104.00	\$120.64	\$130	372	86A-5/8	\$54.40	\$63.10	\$68	329
810C	\$263.20	\$305.31	\$329	373	8214	\$88.00	\$102.08	\$110	247	850HA	\$631.20	\$732.19	\$789	375	86A-7/16	\$38.40	\$44.54	\$48	329
810CI	\$159.20	\$184.67	\$199	373	8216	\$92.00	\$106.72	\$115	247	850RH	\$2,863.20	\$3,321.31	\$3,579	375	86A-7/8X12	\$132.00	\$153.12	\$165	329
810D	\$100.00	\$116.00	\$125	373	823	\$41.60	\$48.26	\$52	224	851	\$11,632.00	\$13,493.12	\$14,540	374	86A-7/8X8	\$100.00	\$116.00	\$125	329
810DI	\$63.20	\$73.31	\$79	373	82426	\$364.00	\$422.24	\$455	225	8510	\$148.00	\$171.68	\$185	372	86B	\$276.00	\$320.16	\$345	329
810HD	\$496.00	\$575.36	\$620	372	824A	\$3,044.00	\$3,531.04	\$3,805	372	851011	\$41.60	\$48.26	\$52	225	86C	\$152.00	\$176.32	\$190	329
810UI	\$396.00	\$459.36	\$495	372	824AUR	\$1,644.00	\$1,907.04	\$2,055	372	8510A	\$223.20	\$258.91	\$279	372	86D	\$512.00	\$593.92	\$640	329
81213	\$120.00	\$139.20	\$150	225	824B	\$1,087.20	\$1,261.15	\$1,359	373	8512	\$196.00	\$227.36	\$245	372	86E	\$388.00	\$450.08	\$485	328
81215	\$120.00	\$139.20	\$150	225	824BI	\$680.00	\$788.80	\$850	373	8512A	\$235.20	\$272.38	\$293	372	86E-1/2	\$80.00	\$92.80	\$100	329
812B	\$432.00	\$501.12	\$540	373	824C	\$436.00	\$505.76	\$545	373	851314									

CÓDIGO	PRECIO DISTRIBUIDOR	PRECIO DISTRIBUIDOR CON IVA	PRECIO DE LISTA	PÁG
86MM5	\$100,00	\$116,00	\$125	601
86P-1/2	\$49,60	\$57,54	\$62	329
86P-1X12	\$207,20	\$240,35	\$259	329
86P-1X8	\$151,20	\$175,39	\$189	329
86P-3/4X8	\$92,00	\$106,72	\$115	329
86P-5/8	\$65,60	\$76,10	\$82	329
86P-7/8X8	\$120,00	\$139,20	\$150	329
87F20	\$200,00	\$232,00	\$250	331/319
87G22	\$399,20	\$463,07	\$499	331/319
87P14	\$220,00	\$255,20	\$275	331/319
8804	\$61,60	\$71,46	\$77	246
8806	\$84,00	\$97,44	\$105	246
8808	\$120,00	\$139,20	\$150	246
8810	\$132,00	\$153,12	\$165	246
8812	\$143,20	\$166,11	\$179	246
8816	\$73,60	\$85,38	\$92	246
8843	\$87,20	\$101,15	\$109	246
886	\$3,120,00	\$3,619,20	\$3,900	399
887	\$3,700,00	\$4,292,00	\$4,625	399
888	\$951,20	\$1,103,39	\$1,189	396
8LR	\$1,447,20	\$1,678,75	\$1,809	786
8S	\$116,00	\$134,56	\$145	339
8SP	\$128,00	\$148,48	\$160	339
906	\$60,80	\$70,53	\$76	311
90616	\$119,20	\$138,27	\$149	639
90624	\$183,20	\$212,51	\$229	639
90632	\$404,00	\$468,64	\$505	639
908	\$80,00	\$92,80	\$100	331/311
910	\$95,20	\$110,43	\$119	311
9100GA	\$864,00	\$1,002,24	\$1,080	245
9100GB	\$944,00	\$1,095,04	\$1,180	245
9100GC	\$911,20	\$1,056,99	\$1,139	245
9104G	\$100,00	\$116,00	\$125	245
9106G	\$135,20	\$156,83	\$169	245
9108G	\$192,00	\$222,72	\$240	245
9112G	\$228,00	\$264,48	\$285	245
9116G	\$119,20	\$138,27	\$149	245
9143G	\$140,00	\$162,40	\$175	245
916404	\$652,00	\$756,32	\$815	473
916406	\$1,448,00	\$1,679,68	\$1,810	473
9182G	\$88,00	\$102,08	\$110	245
9184G	\$103,20	\$119,71	\$129	245
9186G	\$143,20	\$166,11	\$179	245
9187G	\$108,00	\$125,28	\$135	245
9188G	\$199,20	\$231,07	\$249	245
9190G	\$151,20	\$175,39	\$189	245
9191G	\$204,00	\$236,64	\$255	245
9200B	\$396,00	\$459,36	\$495	252
9200TV	\$1,328,00	\$1,540,48	\$1,660	349
9201B	\$700,00	\$812,00	\$875	252
9204M	\$62,40	\$72,38	\$78	252
9205M	\$62,40	\$72,38	\$78	252
9206	\$60,00	\$69,60	\$75	252
9206M	\$64,00	\$74,24	\$80	252
9206MTV	\$192,00	\$222,72	\$240	349
9206TV	\$196,00	\$227,36	\$245	349
9207	\$61,60	\$71,46	\$77	252
9207M	\$66,40	\$77,02	\$83	252
9207MTV	\$196,00	\$227,36	\$245	349
9208	\$62,40	\$72,38	\$78	252
9208M	\$68,80	\$79,81	\$86	252
9208MTV	\$199,20	\$231,07	\$249	349
9208TV	\$204,00	\$236,64	\$255	349
9209	\$64,00	\$75,17	\$81	252
9209M	\$70,40	\$81,66	\$88	252

CÓDIGO	PRECIO DISTRIBUIDOR	PRECIO DISTRIBUIDOR CON IVA	PRECIO DE LISTA	PÁG
9209MTV	\$204,00	\$236,64	\$255	349
9210	\$66,40	\$77,02	\$83	252
9210M	\$74,40	\$86,30	\$93	252
9210MTV	\$215,20	\$249,63	\$269	349
9210TV	\$215,20	\$249,63	\$269	349
9211	\$69,60	\$80,74	\$87	252
9211M	\$80,00	\$92,80	\$100	252
9211MTV	\$247,20	\$286,75	\$309	349
9212	\$70,40	\$81,66	\$88	252
9212M	\$87,20	\$101,15	\$109	252
9212TV	\$231,20	\$268,19	\$289	349
9213M	\$96,00	\$111,36	\$120	252
9214	\$76,80	\$89,09	\$96	252
9214TV	\$252,00	\$292,32	\$315	349
9216	\$80,00	\$92,80	\$100	252
9216TV	\$303,20	\$351,71	\$379	349
9218	\$124,00	\$143,84	\$155	252
9230M	\$463,20	\$537,31	\$579	252
9231M	\$756,00	\$876,96	\$945	252
925	\$66,40	\$77,02	\$83	305
9255M	\$62,40	\$72,38	\$78	252
926	\$67,20	\$77,95	\$84	305
926V	\$95,20	\$110,43	\$119	354
927	\$76,00	\$88,16	\$95	305
928V	\$120,00	\$139,20	\$150	354
929	\$84,00	\$97,44	\$105	305
9300MS	\$104,00	\$120,64	\$130	261
9300TF	\$196,00	\$227,36	\$245	245
9300V	\$680,00	\$788,80	\$850	351
9301CMS	\$215,20	\$249,63	\$269	260
9302CMS	\$220,00	\$255,20	\$275	260
9307F	\$388,00	\$450,08	\$485	259
9308	\$156,00	\$180,96	\$195	261
9308L	\$344,00	\$399,04	\$430	259
9308M	\$191,20	\$221,79	\$239	259
9308S	\$239,20	\$277,47	\$299	259
931	\$148,00	\$171,68	\$185	304
9310CMS	\$316,00	\$366,56	\$395	260
9310W	\$55,20	\$64,03	\$69	252
9314MS	\$720,00	\$835,20	\$900	260
9315MM	\$863,20	\$1,001,31	\$1,079	259
9315MS	\$556,00	\$644,96	\$695	260
9315MT	\$832,00	\$965,12	\$1,040	260
9315W	\$55,20	\$64,03	\$69	252
9320W	\$55,20	\$64,03	\$69	252
9325W	\$55,20	\$64,03	\$69	252
9327W	\$56,80	\$65,89	\$71	252
9330W	\$56,80	\$65,89	\$71	252
936	\$236,00	\$273,76	\$295	304
938	\$84,00	\$97,44	\$105	310
93W	\$319,20	\$370,27	\$399	252
940	\$104,00	\$120,64	\$130	310
9400A	\$472,00	\$547,52	\$590	250
9400D	\$640,00	\$742,40	\$800	250
9402	\$60,00	\$69,60	\$75	250
9404	\$71,20	\$82,59	\$89	250
9406	\$103,20	\$119,71	\$129	250
9408	\$143,20	\$166,11	\$179	250
9410	\$152,00	\$176,32	\$190	250
9412	\$159,20	\$184,67	\$199	250
9416	\$79,20	\$91,87	\$99	250
942	\$124,00	\$143,84	\$155	310
9421	\$84,00	\$97,44	\$105	250
9422	\$112,00	\$129,92	\$140	250
9423	\$160,00	\$185,60	\$200	250

CÓDIGO	PRECIO DISTRIBUIDOR	PRECIO DISTRIBUIDOR CON IVA	PRECIO DE LISTA	PÁG
9424	\$192,00	\$222,72	\$240	250
9425	\$46,40	\$53,82	\$58	250
9431	\$56,80	\$65,89	\$71	250
9432	\$60,00	\$69,60	\$75	250
9434	\$64,00	\$74,24	\$80	250
9435	\$74,40	\$86,30	\$93	250
9436	\$84,00	\$97,44	\$105	250
945	\$63,20	\$73,31	\$79	305
9452	\$59,20	\$68,67	\$74	250
946	\$70,40	\$81,66	\$88	305
946V	\$100,00	\$116,00	\$125	354
947	\$80,00	\$92,80	\$100	305
9471	\$60,80	\$70,53	\$76	250
948	\$49,60	\$57,54	\$62	308
9481	\$104,00	\$120,64	\$130	250
9482	\$59,20	\$68,67	\$74	250
9483	\$72,80	\$84,45	\$91	250
9484	\$75,20	\$87,23	\$94	250
9485	\$80,00	\$92,80	\$100	250
9486	\$108,00	\$125,28	\$135	250
9487	\$148,00	\$171,68	\$185	250
9488	\$104,00	\$120,64	\$130	250
9489	\$104,00	\$120,64	\$130	250
950	\$54,40	\$63,10	\$68	308
95001	\$20,00	\$23,20	\$25	380
95002	\$20,80	\$24,13	\$26	380
95003	\$25,60	\$29,70	\$32	380
95004	\$33,60	\$38,98	\$42	380
95005	\$46,40	\$53,82	\$58	380
9500A	\$292,00	\$338,72	\$365	381
9500B	\$140,00	\$162,40	\$175	380
9500BC	\$412,00	\$477,92	\$515	261
9500BF	\$355,20	\$388,83	\$419	261
9500BG	\$399,20	\$463,07	\$499	261
9500BT	\$416,00	\$482,56	\$520	261
9500LD	\$1,624,00	\$1,883,84	\$2,030	627
9501A	\$1,048,00	\$1,215,68	\$1,310	381
9501BC	\$488,00	\$566,08	\$610	261
9501BG	\$479,20	\$555,87	\$599	261
9501BT	\$503,20	\$583,71	\$629	261
9503B	\$84,00	\$97,44	\$105	261
9504B	\$84,00	\$97,44	\$105	261
9505B	\$84,00	\$97,44	\$105	261
9506B	\$84,00	\$97,44	\$105	261
9507B	\$84,00	\$97,44	\$105	261
9508B	\$84,00	\$97,44	\$105	261
9509B	\$88,00	\$102,08	\$110	261
951	\$54,40	\$63,10	\$68	308
9510B	\$88,00	\$102,08	\$110	261
9511B	\$88,00	\$102,08	\$110	261
9512B	\$88,00	\$102,08	\$110	261
9513B	\$88,00	\$102,08	\$110	261
9514B	\$88,00	\$102,08	\$110	261
9515B	\$88,00	\$102,08	\$110	261
9516B	\$88,00	\$102,08	\$110	261
9517B	\$88,00	\$102,08	\$110	261
9518B	\$88,00	\$102,08	\$110	261
952	\$54,40	\$63,10	\$68	308
9521	\$52,80	\$61,25	\$66	381
9522	\$53,60	\$62,18	\$67	381
9523	\$61,60	\$71,46	\$77	381
9524	\$65,60	\$76,10	\$82	381
9525	\$73,60	\$85,38	\$92	381
9526	\$215,20	\$249,63	\$269	381
9527	\$247,20	\$286,75	\$309	381

CÓDIGO	PRECIO DISTRIBUIDOR	PRECIO DISTRIBUIDOR CON IVA	PRECIO DE LISTA	PÁG
9528	\$292,00	\$338,72	\$365	381
9529	\$351,20	\$407,39	\$439	381
953	\$54,40	\$63,10	\$68	308
954	\$54,40	\$63,10	\$68	308
955	\$54,40	\$63,10	\$68	308
956	\$54,40	\$63,10	\$68	308
957	\$54,40	\$63,10	\$68	308
95P3	\$159,20	\$184,67	\$199	308
9600A	\$311,20	\$360,99	\$389	251
9600AR	\$279,20	\$323,87	\$349	253
9600B	\$348,00	\$403,68	\$435	251
9600BR	\$311,20	\$360,99	\$389	253
9600C	\$156,00	\$180,96	\$195	251
9600D	\$364,00	\$422,24	\$455	251
9600DR	\$368,00	\$426,88	\$460	253
9600E	\$1,028,00	\$1,192,48	\$1,285	251
9600ER	\$744,00	\$863,04	\$900	253
9600G	\$276,00	\$320,16	\$345	251
9602	\$39,20	\$45,47	\$49	251
9602R	\$35,20	\$40,83	\$44	253
9604	\$46,40	\$53,82	\$58	251
9604R	\$41,60	\$48,26	\$52	253
9606	\$65,60	\$76,10	\$82	251
9606R	\$58,40	\$67,74	\$73	253
9608	\$92,00	\$106,72	\$115	251
9608R	\$84,00	\$97,44	\$105	253
96-1/2	\$92,00	\$106,72	\$115	332
96-1/4	\$45,60	\$52,90	\$57	332
9616	\$51,20	\$59,39	\$64	251
9616R	\$45,60	\$52,90	\$57	253
9622	\$29,60	\$34,34	\$37	251
9622R	\$26,40	\$30,62	\$33	253
9623	\$29,60	\$34,34	\$37	251
9624	\$30,40	\$35,26	\$38	251
9624R	\$27,20	\$31,56	\$34	25

CÓDIGO	PRECIO DISTRIBUIDOR	PRECIO DISTRIBUIDOR CON IVA	PRECIO DE LISTA	PÁG	CÓDIGO	PRECIO DISTRIBUIDOR	PRECIO DISTRIBUIDOR CON IVA	PRECIO DE LISTA	PÁG	CÓDIGO	PRECIO DISTRIBUIDOR	PRECIO DISTRIBUIDOR CON IVA	PRECIO DE LISTA	PÁG	CÓDIGO	PRECIO DISTRIBUIDOR	PRECIO DISTRIBUIDOR CON IVA	PRECIO DE LISTA	PÁG
9682	\$38,40	\$44,54	\$48	251	9806R	\$66,40	\$77,02	\$83	253	99550	\$21,840,00	\$25,334,40	\$27,300	25	AB6 CVL	\$1,327,20	\$1,539,55	\$1,659	422
9682R	\$34,40	\$39,90	\$43	253	9808	\$104,00	\$120,64	\$130	251	99552	\$38,879,20	\$45,099,87	\$48,599	25	AB01 MEO	\$19,20	\$22,27	\$24	815
9683	\$47,20	\$54,75	\$59	251	9808R	\$95,20	\$110,43	\$119	253	99620	\$69,376,00	\$80,476,16	\$86,720	23	AB0112 MEO	\$18,40	\$21,34	\$23	815
9683R	\$42,40	\$49,18	\$53	253	9810	\$116,00	\$134,56	\$145	251	99621	\$93,748,00	\$108,747,68	\$117,185	23	AB0114 MEO	\$16,00	\$18,56	\$20	815
9684	\$48,80	\$56,61	\$61	251	98101	\$23,692,00	\$27,482,72	\$29,615	37	99622	\$106,455,20	\$123,488,08	\$133,069	23	AB012 MEO	\$10,40	\$12,06	\$13	815
9684R	\$44,00	\$51,04	\$55	253	98111	\$12,343,20	\$14,318,11	\$15,429	37	997	\$272,00	\$315,52	\$340	315	AB02 MEO	\$24,00	\$27,84	\$30	815
9685	\$67,20	\$77,95	\$84	251	9812	\$124,00	\$143,84	\$155	251	99710	\$46,680,00	\$54,148,80	\$58,350	25	AB034 MEO	\$13,60	\$15,78	\$17	815
9685R	\$60,80	\$70,53	\$76	253	98121	\$10,236,00	\$11,873,76	\$12,795	37	99711A	\$71,300,00	\$82,708,00	\$89,125	25	ABU1 MEO	\$17,60	\$20,42	\$22	815
9686	\$68,80	\$79,81	\$86	251	9812R	\$111,20	\$128,99	\$139	253	99712B	\$48,192,00	\$55,902,72	\$60,240	24	ACU112 MEO	\$16,80	\$19,49	\$21	815
9686R	\$61,60	\$71,46	\$77	253	98131	\$15,852,00	\$18,388,32	\$19,815	37	99720	\$69,983,20	\$81,180,51	\$87,473	23	ABU114 MEO	\$14,40	\$16,70	\$18	815
9687	\$52,80	\$61,25	\$66	251	98141	\$7,708,00	\$8,941,28	\$9,635	37	99721	\$107,304,00	\$124,472,64	\$134,130	23	ABU12 MEO	\$9,60	\$11,14	\$12	815
9688	\$96,00	\$111,36	\$120	251	98152	\$12,640,00	\$14,662,40	\$15,800	25	99730	\$24,559,20	\$28,488,67	\$30,699	24	ABU2 MEO	\$20,00	\$23,20	\$25	815
9688R	\$87,20	\$101,15	\$109	253	9816	\$64,00	\$74,24	\$80	251	99731B	\$9,175,20	\$10,643,23	\$11,469	24	ABU34 MEO	\$12,80	\$14,85	\$16	815
9689	\$37,60	\$43,62	\$47	251	98160	\$9,168,00	\$10,634,88	\$11,460	43	99742	\$133,460,00	\$154,813,60	\$166,825	22	AC1740 CVL	\$21,60	\$25,06	\$27	835
968V	\$128,00	\$148,48	\$160	354	98161	\$7,584,00	\$8,797,44	\$9,480	43	99771	\$22,516,00	\$26,118,56	\$28,145	24	AC1850 CVL	\$41,60	\$48,26	\$52	835
96A	\$599,20	\$695,07	\$749	332	98162	\$5,500,00	\$6,380,00	\$6,875	53	99772	\$38,527,20	\$44,691,55	\$48,159	24	AC1960 CVL	\$55,20	\$64,03	\$69	835
96G-1/2	\$111,20	\$128,99	\$139	331	98163	\$4,560,00	\$5,289,60	\$5,700	49	9980	\$3,063,20	\$3,553,31	\$3,829	89	AC2070 CVL	\$90,00	\$102,00	\$100	835
96G-3/4	\$192,00	\$222,72	\$240	331	98164	\$2,792,00	\$3,238,72	\$3,490	49	9980P	\$4,359,20	\$5,056,67	\$5,449	89	AC2180 CVL	\$100,00	\$116,00	\$125	835
96G-5/8	\$172,00	\$199,52	\$215	331	98165	\$12,096,00	\$14,031,36	\$15,120	44	9981	\$4,320,00	\$5,011,20	\$5,400	89	AC22100 CVL	\$88,00	\$102,08	\$110	835
9700	\$41,60	\$48,26	\$52	350	98166	\$7,831,20	\$9,084,19	\$9,789	33	99820	\$261,872,00	\$303,771,52	\$327,340	22	AC23100 CVL	\$112,00	\$129,92	\$140	835
9700B	\$52,00	\$60,32	\$65	350	9816R	\$57,60	\$66,82	\$72	253	99822	\$183,820,00	\$213,231,20	\$229,775	22	ACE851	\$52,00	\$60,32	\$65	376
9700BA	\$415,20	\$481,63	\$519	350	98240	\$6,176,00	\$7,164,16	\$7,720	31	9983	\$3,760,00	\$4,361,60	\$4,700	89	ACE851G	\$388,00	\$450,08	\$485	376
9700C	\$244,00	\$283,04	\$305	350	98241	\$6,976,00	\$8,092,16	\$8,720	31	9984	\$2,136,00	\$2,477,76	\$2,670	427	ACM	\$148,00	\$171,68	\$185	447
9700T	\$76,00	\$88,16	\$95	349	98300	\$27,024,00	\$31,347,84	\$33,780	27	9985	\$1,807,20	\$2,096,35	\$2,259	428	ACS	\$508,00	\$589,28	\$635	447
9700TA	\$768,00	\$890,88	\$960	349	98320M	\$21,684,00	\$25,153,44	\$27,105	27	9987	\$1,688,00	\$1,958,08	\$2,110	428	ADT01	\$116,00	\$134,56	\$145	376
9700TSA	\$1,008,00	\$1,169,28	\$1,260	349	9842	\$73,60	\$85,38	\$92	251	9988	\$1,280,00	\$1,484,80	\$1,600	428	AEF402 CVL	\$50,40	\$58,46	\$63	741
9701	\$48,00	\$55,68	\$60	350	9843	\$76,00	\$88,16	\$95	251	9991	\$1,316,00	\$1,526,56	\$1,643	429	AEF403 CVL	\$50,40	\$58,46	\$63	741
9701B	\$60,80	\$70,53	\$76	350	985	\$77,60	\$90,02	\$97	298	9991A	\$1,015,20	\$1,177,63	\$1,269	429	AEF404 CVL	\$50,40	\$58,46	\$63	741
9701T	\$92,00	\$106,72	\$115	349	9888	\$63,20	\$73,31	\$79	258	9992	\$2,412,00	\$2,797,92	\$3,015	101	AEF405 CVL	\$50,40	\$58,46	\$63	741
9702	\$60,80	\$70,53	\$76	350	9900	\$824,00	\$955,84	\$1,030	87	9995	\$1,844,00	\$2,139,04	\$2,305	429	AEM301 CVL	\$36,00	\$41,76	\$45	740
9702B	\$76,00	\$88,16	\$95	350	9901	\$888,00	\$1,006,88	\$1,085	87	9995A	\$2,212,00	\$2,565,92	\$2,765	428	AEM302 CVL	\$36,00	\$41,76	\$45	740
9702T	\$104,00	\$120,64	\$130	349	9902	\$1,432,00	\$1,661,12	\$1,790	87	999B	\$404,00	\$468,64	\$505	332	AEM401 CVL	\$50,40	\$58,46	\$63	741
9703T	\$151,20	\$175,39	\$189	349	9906	\$17,256,00	\$20,016,96	\$21,570	29	A01M	\$524,00	\$607,84	\$655	125	AEM402 CVL	\$50,40	\$58,46	\$63	741
9713	\$39,20	\$45,47	\$49	350	9906M	\$17,028,00	\$19,752,48	\$21,285	29	A01S	\$528,00	\$612,48	\$660	122	AEM403 CVL	\$50,40	\$58,46	\$63	741
9713A	\$49,60	\$57,54	\$62	350	9907	\$14,967,20	\$17,361,95	\$18,709	29	A02 CVL	\$199,20	\$231,07	\$249	257	AEM404 CVL	\$50,40	\$58,46	\$63	741
9713B	\$44,00	\$51,04	\$55	350	9907M	\$14,736,00	\$17,093,76	\$18,420	29	A02C	\$636,00	\$737,76	\$795	116	AEM405 CVL	\$50,40	\$58,46	\$63	741
9713T	\$75,20	\$87,23	\$94	349	9908B	\$69,080,00	\$80,132,80	\$86,350	23	A02M	\$428,00	\$496,48	\$535	119	AEM406 CVL	\$50,40	\$58,46	\$63	741
9714	\$51,20	\$59,39	\$64	350	9909	\$48,796,00	\$56,603,36	\$60,995	23	A02S	\$428,00	\$496,48	\$535	118	AEM407 CVL	\$50,40	\$58,46	\$63	741
9714B	\$56,80	\$65,89	\$71	350	9910	\$8,264,00	\$9,596,24	\$10,330	28	A03M	\$308,00	\$357,28	\$385	116	AE-MUEST	\$28,00	\$32,48	\$35	740
9714T	\$95,20	\$110,43	\$119	349	9911	\$7,463,20	\$8,657,31	\$9,329	28	A03S	\$296,00	\$343,36	\$370	115	AES301 CVL	\$28,00	\$32,48	\$35	740
9715	\$56,80	\$65,89	\$71	350	9914	\$6,543,20	\$7,590,11	\$8,179	29	A23BPZ-2 CVL	\$61,60	\$71,46	\$77	821	AES303 CVL	\$28,00	\$32,48	\$35	740
9715B	\$68,80	\$79,81	\$86	350	9914M	\$7,007,20	\$8,128,35	\$8,759	29	A2418A	\$247,20	\$286,75	\$309	78	AES304 CVL	\$28,00	\$32,48	\$35	740
9715T	\$100,00	\$116,00	\$125	349	9915	\$5,740,00	\$6,658,40	\$7,175	29	A3618	\$516,00	\$598,56	\$645	78	AES305 CVL	\$28,00	\$32,48	\$35	740
9716	\$73,60	\$85,38	\$92	350	9915M	\$6,204,00	\$7,196,64	\$7,755	29	A3624	\$648,00	\$751,68	\$810	78	AES306 CVL	\$28,00	\$32,48	\$35	740
9716B	\$77,60	\$90,02	\$97	350	9920	\$5,628,00	\$7,221,91	\$7,79	85	A36A15020	\$268,00	\$310,88	\$335	673	AES307 CVL	\$28,00	\$32,48	\$35	740
9716T	\$120,00	\$139,20	\$150	349	9920M	\$5,628,00	\$6,528,48	\$7,035	27	A36A15025	\$344,00	\$399,04	\$430	673	AES308 CVL	\$28,00	\$32,48	\$35	740
972	\$2,968,00	\$3,442,88	\$3,710	433	99201	\$6,431,20	\$7,460,19	\$8,039	27	A36A20025	\$536,00	\$621,76	\$670	673	AES310 CVL	\$29,60	\$34,34	\$37	740
973	\$2,391,20	\$2,773,79	\$2,989	419	9921	\$788,00	\$914,08	\$985	85	A4818	\$631,20	\$732,19	\$789	78	AES312 CVL	\$28,00	\$32,48	\$35	740
974	\$1,676,00	\$1,944,16	\$2,095	419	99210M	\$8,188,00	\$9,498,08	\$10,235	28	A4824	\$796,00	\$923,36	\$995	78	AES313 CVL	\$28,00	\$32,48	\$35	740
975	\$77,60	\$90,02	\$97	298	99211M	\$8,568,00	\$9,938,88	\$10,710	28	AG0A15020	\$272,00	\$315,52	\$340	673	AES314 CVL	\$28,00	\$32,48	\$35	740
976	\$77,60	\$90,02	\$97	298	993	\$191,20	\$221,79	\$239	315	AG0A15025	\$344,00	\$399,04	\$430	673	AES315 CVL	\$28,00	\$32,48	\$35	740
977	\$104,00	\$120,64	\$130	305	99300	\$8,988,00	\$10,426,08	\$11,235	26	AG0A20020	\$492,00	\$570,72	\$615	673	AES316 CVL	\$28,00	\$32,48	\$35	740
978	\$127,20	\$147,55	\$159	305	99301	\$9,964,00	\$11,558,24	\$12,455	26	AG0A20025	\$544,00	\$631,94	\$680	673	AES401 CVL	\$38,40	\$44,54	\$48	741
979	\$140,00	\$162,40	\$175	305	994	\$404,00	\$468,64	\$505	316	AG0S15020	\$296,00	\$343,36	\$370	673	AES402 CVL	\$38,40	\$44,54	\$48	741
979R	\$151,20	\$175,39	\$189	305	99400	\$10,800,00	\$12,528,00	\$13,500	26	AG0S15025	\$375,20	\$435,23	\$469	673	AES403 CVL	\$38,40	\$44,54	\$48	741
980	\$2,372,00	\$2,751,52	\$2,965	415	99401	\$11,776,00	\$13,660,16	\$14,720	26	A76BPZ CVL	\$20,00	\$23,20	\$25	822	AES404 CVL	\$38,40	\$44,54	\$48	741
9800A	\$436,00	\$505,76	\$545	251	99430M	\$16,796,00	\$19,483,36	\$20,995	26	AG0S15025	\$383,20	\$444,51	\$479	673	AES405 CVL	\$38,40	\$44,54	\$48	741
9800AR	\$391,20	\$453,79	\$489	253	99431M	\$33,832,00	\$39,245,12	\$42,290	26	AA1740 CVL	\$33,60	\$38,98	\$42	835	AES406 CVL	\$38,40	\$44,54	\$48	741
9803	\$48,80	\$56,61	\$61	251	995	\$220,00	\$255,20	\$275	316	AA1850 CVL	\$46,40	\$53,82	\$58	835	AES407 CVL	\$38,40	\$44,54	\$48	741
9804	\$53,60	\$62,18	\$67	251	99500	\$13,612,00	\$15,789,92	\$17,015	26	AA1960 CVL	\$57,60	\$66,82	\$72	835	AES408 CVL	\$38,40	\$44,54	\$48	74

CÓDIGO	PRECIO DISTRIBUIDOR	PRECIO DISTRIBUIDOR CON IVA	PRECIO DE LISTA	PÁG
AES414 PVL	\$38.40	\$44.54	\$48	741
AES415 PVL	\$38.40	\$44.54	\$48	741
AES416 PVL	\$38.40	\$44.54	\$48	741
AES417 PVL	\$38.40	\$44.54	\$48	741
AES418 PVL	\$38.40	\$44.54	\$48	741
AES420 PVL	\$38.40	\$44.54	\$48	741
AES421 PVL	\$38.40	\$44.54	\$48	741
AES422 PVL	\$38.40	\$44.54	\$48	741
AES423 PVL	\$38.40	\$44.54	\$48	741
AES424 PVL	\$38.40	\$44.54	\$48	741
AES425 PVL	\$38.40	\$44.54	\$48	741
AES426 PVL	\$38.40	\$44.54	\$48	741
AES427 PVL	\$38.40	\$44.54	\$48	741
AES428 PVL	\$38.40	\$44.54	\$48	741
AET301 PVL	\$64.00	\$74.24	\$80	740
AEXD	\$224.00	\$259.84	\$280	803
AFIN3	\$308.00	\$357.28	\$385	118
AFIN4	\$316.00	\$366.36	\$395	118
AG736 PVL	\$24,788.00	\$28,754.08	\$30,985	726
AG836 PVL	\$28,911.20	\$33,536.99	\$36,139	726
AI1018 ALEJO PVL	\$3,303.20	\$3,831.71	\$4,129	509
AI1120 PVL	\$5,599.20	\$6,495.07	\$6,999	509
ALLF10	\$64.00	\$74.24	\$80	272
ALLF10M	\$64.00	\$74.24	\$80	272
ALLF13	\$72.00	\$83.52	\$90	272
ALLF13M	\$72.00	\$83.52	\$90	272
ALLF25	\$192.00	\$222.72	\$240	272
ALLF30	\$276.00	\$320.16	\$345	272
ALLF7	\$33.60	\$38.98	\$42	272
ALLF7M	\$33.60	\$38.98	\$42	272
ALLFB7	\$74.40	\$86.30	\$93	272
ALLFB7M	\$74.40	\$86.30	\$93	272
ALLFH9	\$180.00	\$208.80	\$225	272
ALLFH9M	\$180.00	\$208.80	\$225	272
ALLFN9	\$57.60	\$66.82	\$72	275
ALLFN9M	\$57.60	\$66.82	\$72	275
ALLFNP10	\$57.60	\$66.82	\$72	274
ALLFNP10M	\$57.60	\$66.82	\$72	274
ALLFNX8	\$63.20	\$73.31	\$79	274
ALLFNX8M	\$63.20	\$73.31	\$79	274
ALLFT9	\$88.00	\$102.08	\$110	273
ALLFTL7	\$70.40	\$81.66	\$88	273
ALLFTN8	\$63.20	\$73.31	\$79	275
ALLFTNA7	\$63.20	\$73.31	\$79	275
ALLFTNP8	\$58.40	\$67.74	\$73	274
ALLFTNX8	\$68.80	\$79.81	\$86	274
ALP12	Precio vigente en el BIP			824
ALP15	Precio vigente en el BIP			824
ALP30 ALEJO	\$1,164.00	\$1,350.24	\$1,455	824
ALP34 ALEJO	\$1,319.20	\$1,530.27	\$1,649	824
ALPS	Precio vigente en el BIP			824
AMC004	\$11.20	\$12.99	\$14	657
AMC007	\$23.20	\$26.91	\$29	657
AMC009	\$40.00	\$46.40	\$50	657
AMCS04	\$10.40	\$12.06	\$13	657
AMCS04A	\$7.30	\$8.47	\$9.10	657
AMCS07	\$28.00	\$32.48	\$35	657
AMCS09	\$38.40	\$44.54	\$48	657
AMCS14	\$76.00	\$88.16	\$95	657
AMCS16	\$96.00	\$111.36	\$120	657
AMGD04	\$18.40	\$21.34	\$23	657
AMGD07	\$38.40	\$44.54	\$48	657
AMGD09	\$57.60	\$66.82	\$72	657
AMSD04	\$21.60	\$25.06	\$27	658
AMSD07	\$37.60	\$43.62	\$47	658

CÓDIGO	PRECIO DISTRIBUIDOR	PRECIO DISTRIBUIDOR CON IVA	PRECIO DE LISTA	PÁG
AMSS04	\$12.80	\$14.85	\$16	658
AMSS04A	\$12.80	\$14.85	\$16	658
AMSS07	\$28.00	\$32.48	\$35	658
AMSS09	\$38.40	\$44.54	\$48	658
ANF8 ALEJO	\$208.00	\$241.28	\$260	918
ANM12	\$508.00	\$589.28	\$635	578
ANM20A	\$1,375.20	\$1,585.23	\$1,719	577
ANM25	\$2,148.00	\$2,491.68	\$2,685	577
ANP40A	\$1,111.20	\$1,288.99	\$1,389	580
ANP60	\$1,056.00	\$1,224.96	\$1,320	580
ANT20	\$1,288.00	\$1,494.08	\$1,610	579
AP12 PVL	\$64.80	\$75.17	\$81	836
AP14 PVL	\$62.40	\$72.38	\$78	836
AP18 PVL	\$52.00	\$60.32	\$65	836
AP316 PVL	\$56.00	\$64.96	\$70	836
AP38 PVL	\$64.80	\$75.17	\$81	836
AP516 PVL	\$64.80	\$75.17	\$81	836
AP532 PVL	\$52.00	\$60.32	\$65	836
AP716 PVL	\$64.80	\$75.17	\$81	836
APG198	\$47.20	\$54.75	\$59	671
APM5A	\$311.20	\$360.99	\$389	672
APM5B	\$247.20	\$286.75	\$309	672
APM5W	\$228.00	\$264.48	\$285	672
APMA1	\$55.20	\$64.03	\$69	672
APMA11	\$56.80	\$65.89	\$71	672
APMA1X	\$57.60	\$66.82	\$72	672
APMA24	\$45.60	\$52.90	\$57	672
APMA3	\$60.00	\$69.60	\$75	672
APMA36	\$40.80	\$47.33	\$51	672
APMA3F	\$60.00	\$69.60	\$75	672
APMA3X	\$60.00	\$69.60	\$75	672
APMA5	\$39.20	\$45.47	\$49	672
APMB44	\$37.60	\$43.62	\$47	672
APMB52	\$30.40	\$35.26	\$38	672
APMB53	\$37.60	\$43.62	\$47	672
APMB81	\$33.60	\$38.98	\$42	672
APMB97	\$40.80	\$47.33	\$51	672
APMW188	\$40.80	\$47.33	\$51	672
APMW220	\$38.40	\$44.54	\$48	672
APMW222	\$55.20	\$64.03	\$69	672
APMW222X	\$60.00	\$69.60	\$75	672
APMW22F	\$59.20	\$68.67	\$74	672
APR12 PVL	\$47.20	\$54.75	\$59	836
APR14 PVL	\$20.00	\$23.20	\$25	836
APR18 PVL	\$7.50	\$8.70	\$9.40	836
APR316 PVL	\$9.60	\$11.14	\$12	836
APR38 PVL	\$34.40	\$39.90	\$43	836
APR516 PVL	\$23.20	\$26.91	\$29	836
APR532 PVL	\$9.60	\$11.14	\$12	836
APR716 PVL	\$34.40	\$39.90	\$43	836
AR1620 PVL	\$34.40	\$39.90	\$43	836
AR1850 PVL	\$57.60	\$66.82	\$72	836
AR1960 PVL	\$65.60	\$76.10	\$82	836
AR2070 PVL	\$92.00	\$106.72	\$115	836
AR2180 PVL	\$119.20	\$138.27	\$149	836
AR22100 PVL	\$200.00	\$232.00	\$250	836
AR2290 PVL	\$172.00	\$199.52	\$215	836
AR23110 PVL	\$192.00	\$222.72	\$240	836
AR548 PVL	\$300.00	\$348.00	\$375	509
ASS03 PVL	\$943.20	\$1,094.11	\$1,179	556
ASS06A PVL	\$1,484.00	\$1,721.44	\$1,855	556
ASS10A PVL	\$2,240.00	\$2,598.40	\$2,800	556
ASS12A PVL	\$2,356.00	\$2,732.96	\$2,945	556
ASCD04	\$10.40	\$12.06	\$13	660
ASCD07	\$24.00	\$27.84	\$30	660

CÓDIGO	PRECIO DISTRIBUIDOR	PRECIO DISTRIBUIDOR CON IVA	PRECIO DE LISTA	PÁG
ASCD09	\$34.40	\$39.90	\$43	660
ASCS04	\$12.80	\$14.85	\$16	660
ASCS07	\$24.80	\$28.77	\$31	660
ASCS09	\$41.60	\$48.26	\$52	660
ASP01P PVL	\$38.40	\$44.54	\$48	700
ASP01PX PVL	\$40.00	\$46.40	\$50	700
ASP3B PVL	\$41.60	\$48.26	\$52	701
ASP3B PVL	\$36.00	\$41.76	\$45	701
ASRBG10	\$136.00	\$157.76	\$170	556
ASRBG6	\$104.00	\$120.64	\$130	556
ASRBP10A	\$188.00	\$218.08	\$235	556
ASRBP6	\$175.20	\$203.23	\$219	556
ASRFC10	\$300.00	\$348.00	\$375	556
ASRF3	\$69.60	\$80.74	\$87	556
ASRF6	\$72.80	\$84.45	\$91	556
ASRF6	\$287.20	\$333.15	\$359	556
ASRFP6	\$188.00	\$218.08	\$235	556
ASRFT3	\$103.20	\$119.71	\$129	556
ASRFT6	\$108.00	\$125.28	\$135	556
ASRM10	\$392.00	\$454.72	\$490	556
ASRM3	\$271.20	\$314.59	\$339	556
ASRM6	\$332.00	\$385.12	\$415	556
AT614 PVL	\$968.00	\$1,122.88	\$1,210	515
ATB24	\$3,223.20	\$3,738.91	\$4,029	79
AUD01	\$476.00	\$552.16	\$595	914
AVE14	\$640.00	\$742.40	\$800	865
AX14	\$399.20	\$463.07	\$499	587
AX28	\$783.20	\$908.51	\$979	587
AX9	\$380.00	\$440.80	\$475	587
AXS28	\$799.20	\$927.07	\$999	587
AZML0 ALEJO	\$280.00	\$301.60	\$325	695
AZML1 ALEJO	\$263.20	\$305.31	\$329	695
AZML2 ALEJO	\$268.00	\$310.88	\$335	695
AZML3 ALEJO	\$272.00	\$315.52	\$340	695
B1/16	\$19.20	\$22.27	\$24	633
B1/2	\$164.00	\$190.24	\$205	633
B1/32	\$38.40	\$44.54	\$48	633
B1/4	\$41.60	\$48.26	\$52	633
B1/64	\$59.20	\$68.67	\$74	633
B1/8	\$19.20	\$22.27	\$24	633
B100MM	\$172.00	\$199.52	\$215	633
B105MM	\$172.00	\$199.52	\$215	633
B10MM	\$27.20	\$31.55	\$34	633
B11/16	\$632.00	\$733.12	\$790	633
B11/32	\$87.20	\$101.15	\$109	633
B11/64	\$25.60	\$29.70	\$32	633
B110MM	\$172.00	\$199.52	\$215	633
B115MM	\$188.00	\$218.08	\$235	633
B11MM	\$27.20	\$31.55	\$34	633
B120MM	\$196.00	\$227.36	\$245	633
B122063	\$49.60	\$57.54	\$62	469
B122064	\$84.00	\$97.44	\$105	469
B122065	\$152.00	\$176.32	\$190	469
B122070	\$48.00	\$55.68	\$60	469
B122071	\$80.00	\$92.80	\$100	469
B122072	\$144.00	\$167.04	\$180	469
B122073	\$48.00	\$55.68	\$60	469
B122074	\$80.00	\$92.80	\$100	469
B122075	\$144.00	\$167.04	\$180	469
B122080	\$49.60	\$57.54	\$62	467
B122081	\$84.00	\$97.44	\$105	467
B122082	\$152.00	\$176.32	\$190	467
B122085	\$87.20	\$101.15	\$109	467
B122086	\$140.00	\$162.40	\$175	467
B122087	\$215.20	\$249.63	\$269	467

CÓDIGO	PRECIO DISTRIBUIDOR	PRECIO DISTRIBUIDOR CON IVA	PRECIO DE LISTA	PÁG
B125MM	\$204.00	\$236.64	\$255	633
B12MM	\$27.20	\$31.55	\$34	633
B13/32	\$111.20	\$128.99	\$139	633
B13/64	\$31.20	\$36.19	\$39	633
B130MM	\$204.00	\$236.64	\$255	633
B13MM	\$27.20	\$31.55	\$34	633
B14MM	\$27.20	\$31.55	\$34	633
B15/32	\$152.00	\$176.32	\$190	633
B15/64	\$37.60	\$43.62	\$47	633
B15MM	\$27.20	\$31.55	\$34	633
B16MM	\$27.20	\$31.55	\$34	633
B17/32	\$412.00	\$477.92	\$515	633
B17/64	\$53.60	\$62.18	\$67	633
B17MM	\$27.20	\$31.55	\$34	633
B18MM	\$27.20	\$31.55	\$34	633
B19/32	\$484.00	\$561.44	\$605	633
B19/64	\$65.60	\$76.10	\$82	633
B19MM	\$27.20	\$31.55	\$34	633
B20MM	\$27.20	\$31.55	\$34	633
B21/32	\$543.20	\$630.11	\$679	633
B21/64	\$72.00	\$83.52	\$90	633
B23/64	\$92.00	\$106.72	\$115	633
B25/64	\$92.00	\$106.72	\$115	633
B25MM	\$27.20	\$31.55	\$34	633
B27/64	\$124.00	\$143.84	\$155	633
B29/64	\$152.00	\$176.32	\$190	633
B3/16	\$28.80	\$33.41	\$36	633
B3/32	\$19.20	\$22.27	\$24	633
B3/4	\$748.00	\$867.68	\$935	633
B3/64	\$26.40	\$30.62	\$33	633
B3/8	\$92.00	\$106.72	\$115	633
B30MM	\$27.20	\$31.55	\$34	633
B31/64	\$164.00	\$190.24	\$205	633
B35MM	\$27.20	\$31.55	\$34	633
B40MM	\$29.60	\$34.34	\$37	633
B45MM	\$35.20	\$40.83	\$44	633
B5/16				

CÓDIGO	PRECIO DISTRIBUIDOR	PRECIO DISTRIBUIDOR CON IVA	PRECIO DE LISTA	PÁG	CÓDIGO	PRECIO DISTRIBUIDOR	PRECIO DISTRIBUIDOR CON IVA	PRECIO DE LISTA	PÁG	CÓDIGO	PRECIO DISTRIBUIDOR	PRECIO DISTRIBUIDOR CON IVA	PRECIO DE LISTA	PÁG	CÓDIGO	PRECIO DISTRIBUIDOR	PRECIO DISTRIBUIDOR CON IVA	PRECIO DE LISTA	PÁG
BAF100	\$199.20	\$231.07	\$249	327	BC120M ALISO	\$160.00	\$185.60	\$200	631	BCN144	\$12.00	\$13.92	\$15	621	BEF01	\$1,300.00	\$1,508.00	\$1,625	914
BAF125	\$248.00	\$287.68	\$310	327	BC125M ALISO	\$167.20	\$193.95	\$209	631	BCN146	\$16.80	\$19.49	\$21	621	BEF22	\$375.20	\$435.23	\$469	914
BAF150	\$391.20	\$453.79	\$489	327	BC13/32	\$176.00	\$204.16	\$220	628	BCN183	\$10.40	\$12.06	\$13	621	BF1	\$183.20	\$212.51	\$229	622
BAF150G	\$548.00	\$635.68	\$685	326	BC13/64	\$51.20	\$59.39	\$64	628	BCN3164	\$12.00	\$13.92	\$15	621	BF1-1/2	\$311.20	\$360.99	\$389	622
BAF175	\$448.00	\$519.68	\$560	327	BC130M ALISO	\$296.00	\$343.36	\$370	631	BCN3166	\$16.80	\$19.49	\$21	621	BF1-1/4	\$252.00	\$292.32	\$315	622
BAF175G	\$628.00	\$728.48	\$785	326	BC13/32	\$248.00	\$287.68	\$310	628	BCN3412	\$244.00	\$283.04	\$305	621	BF1-1/8	\$220.00	\$255.20	\$275	622
BAF200	\$680.00	\$788.80	\$850	327	BC15/64	\$60.00	\$69.60	\$75	628	BCN346	\$200.00	\$232.00	\$250	621	BF1-3/4	\$360.00	\$417.60	\$450	622
BAG3	\$951.20	\$1,103.39	\$1,189	57	BC15M ALISO	\$14.40	\$16.70	\$18	631	BCN3812	\$51.20	\$59.39	\$64	621	BF1-3/8	\$260.00	\$301.60	\$325	622
BAI22 ALISO PVL	\$104.00	\$120.64	\$130	828	BC17/64	\$84.00	\$97.44	\$105	628	BCN386	\$28.00	\$32.48	\$35	621	BF2	\$407.20	\$472.35	\$509	622
BAI23 ALISO	\$287.20	\$333.15	\$359	828	BC19/64	\$103.20	\$119.71	\$129	628	BCN51612	\$44.80	\$51.97	\$56	621	BF5130S	\$196.00	\$227.36	\$245	407
BAI25 ALISO	\$164.00	\$190.24	\$205	828	BC20M ALISO	\$14.40	\$16.70	\$18	631	BCN5164	\$17.60	\$20.42	\$22	621	BF51T20	\$23.20	\$26.91	\$29	140
BAI25 ALISO	\$164.00	\$190.24	\$205	828	BC21/64	\$116.00	\$134.56	\$145	628	BCN5166	\$20.80	\$24.13	\$26	621	BF51T27	\$23.20	\$26.91	\$29	140
BAI25 ALISO	\$164.00	\$190.24	\$205	828	BC23/64	\$148.00	\$171.68	\$185	628	BCN5812	\$92.00	\$106.72	\$115	621	BF51T30	\$23.20	\$26.91	\$29	140
BAI25 ALISO	\$164.00	\$190.24	\$205	828	BC25/64	\$152.00	\$176.32	\$190	628	BCN586	\$62.40	\$72.38	\$78	621	BF51T40	\$23.20	\$26.91	\$29	140
BAL24A PVL	\$3,231.20	\$3,738.19	\$4,028	403	BC25M ALISO	\$14.40	\$16.70	\$18	631	BCN7812	\$351.20	\$407.39	\$439	621	BF51T45	\$24.00	\$27.84	\$30	140
BAMA9	\$632.00	\$733.12	\$790	479	BC27/64	\$199.20	\$231.07	\$249	628	BCN786	\$256.00	\$296.96	\$320	621	BF51T47	\$24.00	\$27.84	\$30	140
BAMP8	\$668.00	\$774.88	\$835	479	BC29/64	\$248.00	\$287.68	\$310	628	BCO1/16	\$14.40	\$16.70	\$18	629	BF51T50	\$25.60	\$29.70	\$32	140
BAMP9	\$668.00	\$774.88	\$835	479	BC3/16	\$44.80	\$51.97	\$56	628	BCO1/2	\$167.20	\$193.95	\$209	629	BF51T55	\$27.20	\$31.55	\$34	140
BANCU	\$120.00	\$139.20	\$150	923	BC3/32	\$30.40	\$35.26	\$38	628	BCO1/32	\$6.30	\$7.31	\$7.90	629	BF51T60	\$28.80	\$33.41	\$36	140
BARPS	\$50.40	\$58.46	\$63	919	BC3/4	\$92.00	\$1,081.12	\$1,165	628	BCO1/4	\$36.80	\$42.69	\$46	629	BF583234	\$176.00	\$204.16	\$220	407
BARPU	\$108.00	\$125.28	\$135	919	BC3/8	\$148.00	\$171.68	\$185	628	BCO1/64	\$5.70	\$6.61	\$7.10	629	BG1/16	\$7.30	\$8.47	\$9.10	636
BAT100L	\$432.00	\$501.12	\$540	921	BC30M ALISO	\$14.40	\$16.70	\$18	631	BCO1/8	\$14.40	\$16.70	\$18	629	BG1/2	\$132.00	\$153.12	\$165	636
BAT100M	\$432.00	\$501.12	\$540	921	BC31/64	\$256.00	\$296.96	\$320	628	BCO11/16	\$588.00	\$682.08	\$735	629	BG1/32	\$5.00	\$5.80	\$6.20	636
BAT100XL	\$432.00	\$501.12	\$540	921	BC32M ALISO	\$14.40	\$16.70	\$18	631	BCO11/32	\$80.00	\$92.80	\$100	629	BG1/4	\$27.20	\$31.55	\$34	636
BAT200L	\$432.00	\$501.12	\$540	921	BC35M ALISO	\$15.20	\$17.63	\$19	631	BCO11/64	\$19.20	\$22.27	\$24	629	BG1/64	\$5.00	\$5.80	\$6.20	636
BAT200M	\$432.00	\$501.12	\$540	921	BC40M ALISO	\$17.60	\$20.42	\$22	631	BCO13/32	\$116.00	\$134.56	\$145	629	BG1/8	\$9.60	\$11.14	\$12	636
BAT200XL	\$432.00	\$501.12	\$540	921	BC45M ALISO	\$19.20	\$22.27	\$24	631	BCO13/64	\$26.40	\$30.62	\$33	629	BG11/16	\$416.00	\$482.56	\$520	636
BAT20U	\$1,751.20	\$2,031.39	\$2,189	514	BC5/16	\$103.20	\$119.71	\$129	628	BCO15/32	\$160.00	\$185.60	\$200	629	BG11/32	\$60.00	\$69.60	\$75	636
BAT-LI1020	\$2,204.00	\$2,556.64	\$2,755	514	BC5/32	\$37.60	\$43.62	\$47	628	BCO15/64	\$32.00	\$37.12	\$40	629	BG11/64	\$12.80	\$14.85	\$16	636
BAT-LI920A	\$2,204.00	\$2,556.64	\$2,755	514	BC5/64	\$30.40	\$35.26	\$38	628	BCO17/32	\$328.00	\$380.48	\$410	629	BG13/32	\$188.00	\$102.06	\$110	636
BAT-RB618	\$496.00	\$575.36	\$620	514	BC5/8	\$63.20	\$73.12	\$79	628	BCO17/64	\$48.80	\$56.61	\$61	629	BG13/64	\$8.40	\$12.34	\$23	636
BAT-RB718A	\$687.20	\$797.15	\$859	514	BC50M ALISO	\$21.60	\$25.06	\$27	631	BCO19/32	\$384.00	\$445.44	\$480	629	BG15/32	\$120.00	\$139.20	\$150	636
BAT-TBA310 PVL	\$244.00	\$283.04	\$305	514	BC52M ALISO	\$26.40	\$30.62	\$33	631	BCO19/64	\$56.80	\$65.89	\$71	629	BG15/64	\$24.80	\$28.77	\$31	636
BAT-TBA612	\$444.00	\$515.04	\$555	514	BC55M ALISO	\$29.60	\$34.34	\$37	631	BCO21/32	\$500.00	\$580.00	\$625	629	BG17/32	\$239.20	\$277.47	\$299	636
BAVN1/16	\$5.40	\$6.26	\$6.80	637	BC60M ALISO	\$32.00	\$37.12	\$40	631	BCO21/64	\$69.80	\$80.74	\$87	629	BG17/64	\$33.60	\$38.98	\$42	636
BAVN1/2	\$96.00	\$111.36	\$120	637	BC615 PVL	\$2,980.00	\$3,456.80	\$3,725	557	BCO23/64	\$88.00	\$102.08	\$110	629	BG19/32	\$292.00	\$338.72	\$365	636
BAVN1/4	\$18.40	\$21.34	\$23	637	BC620 PVL	\$3,252.00	\$3,772.32	\$4,065	557	BCO25/64	\$100.00	\$116.00	\$125	629	BG19/64	\$41.60	\$48.26	\$52	636
BAVN1/8	\$6.20	\$7.19	\$7.80	637	BC65M ALISO	\$36.80	\$42.69	\$46	631	BCO27/64	\$128.00	\$148.48	\$160	629	BG21/32	\$359.20	\$416.67	\$449	636
BAVN11/32	\$39.20	\$45.47	\$49	637	BC675 PVL	\$1,948.00	\$2,259.68	\$2,435	557	BCO29/64	\$160.00	\$185.60	\$200	629	BG21/64	\$50.40	\$58.46	\$63	636
BAVN11/64	\$8.80	\$10.21	\$11	637	BC7/16	\$208.00	\$241.28	\$260	628	BCO3/16	\$20.80	\$24.13	\$26	629	BG23/64	\$64.00	\$74.24	\$80	636
BAVN13/32	\$64.00	\$74.24	\$80	637	BC7/32	\$56.80	\$65.89	\$71	628	BCO3/32	\$14.40	\$16.70	\$18	629	BG25/64	\$76.80	\$89.09	\$96	636
BAVN13/64	\$12.80	\$14.85	\$16	637	BC7/64	\$30.40	\$35.26	\$38	628	BCO3/4	\$708.00	\$821.28	\$885	629	BG27/64	\$100.00	\$116.00	\$125	636
BAVN15/32	\$84.00	\$97.44	\$105	637	BC70M ALISO	\$50.40	\$58.46	\$63	631	BCO3/64	\$7.30	\$8.47	\$9.10	629	BG29/64	\$116.00	\$134.56	\$145	636
BAVN15/64	\$17.60	\$20.42	\$22	637	BC75M ALISO	\$56.80	\$65.89	\$71	631	BCO3/8	\$8.80	\$10.208	\$110	629	BG3/16	\$16.80	\$19.49	\$21	636
BAVN17/64	\$20.00	\$23.20	\$25	637	BC80M ALISO	\$60.80	\$70.53	\$76	631	BCO31/64	\$167.20	\$193.95	\$209	629	BG3/32	\$8.00	\$9.28	\$10	636
BAVN3/16	\$11.20	\$12.99	\$14	637	BC85M ALISO	\$69.60	\$80.74	\$87	631	BCO33/64	\$296.00	\$343.36	\$370	629	BG3/4	\$568.00	\$658.88	\$710	636
BAVN3/32	\$5.40	\$6.26	\$6.80	637	BC9/16	\$572.00	\$663.52	\$715	628	BCO35/64	\$351.20	\$407.39	\$439	629	BG3/64	\$5.80	\$6.73	\$7.20	636
BAVN3/8	\$47.20	\$54.75	\$59	637	BC9/32	\$92.00	\$106.72	\$115	628	BCO37/64	\$384.00	\$445.44	\$480	629	BG3/8	\$66.40	\$77.02	\$83	636
BAVN5/16	\$31.20	\$36.19	\$39	637	BC9/64	\$32.80	\$38.05	\$41	628	BCO39/64	\$396.00	\$459.36	\$495	629	BG31/64	\$127.20	\$147.55	\$159	636
BAVN5/32	\$8.00	\$9.28	\$10	637	BC90M ALISO	\$88.00	\$102.08	\$110	631	BCO41/64	\$487.20	\$565.15	\$609	629	BG33/64	\$224.00	\$259.84	\$280	636
BAVN7/16	\$76.00	\$88.16	\$95	637	BC95M ALISO	\$88.00	\$102.08	\$110	631	BCO43/64	\$551.20	\$639.39	\$689	629	BG35/64	\$247.20	\$286.75	\$309	636
BAVN7/32	\$15.20	\$17.63	\$19	637	BCEN1	\$100.00	\$116.00	\$125	638	BCO5/16	\$60.80	\$70.53	\$76	629	BG37/64	\$284.00	\$329.44	\$355	636
BAVN7/64	\$5.40	\$6.26	\$6.80	637	BCEN2	\$100.00	\$116.00	\$125	638	BCO5/32	\$17.60	\$20.42	\$22	629	BG39/64	\$304.00	\$352.64	\$380	636
BAVN9/32	\$24.80	\$28.77	\$31	637	BCEN3	\$100.00	\$116.00	\$125	638	BCO5/64	\$14.40	\$16.70	\$18	629	BG41/64	\$348.00	\$403.68	\$435	636
BAVN9/64	\$7.10	\$8.24	\$8.90	637	BCEN4	\$100.00	\$116.00	\$125	638	BCO5/8	\$404.00	\$468.64	\$505	629	BG43/64	\$380.00	\$440.80	\$475	636
BC1/16	\$30.40	\$35.26	\$38	628	BCEN5	\$168.00	\$194.88	\$210	638	BCO7/16	\$135.20	\$156.83	\$169	629	BG5/16	\$46.40	\$53.82	\$58	636
BC1/2	\$256.00	\$296.96	\$320	628	BCEN6	\$256.00	\$296.96	\$320	638	BCO7/32	\$28.60	\$34.34	\$37	629	BG5/32	\$12.00	\$13.92	\$15	636
BC1/4	\$65.60	\$76.10	\$82	628	BCEN7	\$412.00	\$477.92	\$515	638	BCO7/64	\$14.40	\$16.70	\$18	629	BG5/64	\$7.30	\$8.47	\$9.10	636
BC1/8	\$30.40	\$35.26	\$38	628	BCEN8	\$600.00	\$696.00	\$750	638	BCO9/16	\$368.00	\$426.88	\$460	629	BG5/8	\$336.00	\$389.76	\$420	636
BC100M ALISO	\$100.00	\$116.00	\$125	631	BCLO	\$16.80	\$19.49	\$21	865	BCO9/32	\$50.40	\$58.46	\$63	629	BG7/16	\$103.20	\$119.71	\$129	636
BC105M ALISO	\$116.00	\$134.56	\$145	631	BCM10	\$407.20	\$472.35	\$509	639	BCO9/64	\$15.20	\$17.63	\$19	629	BG7/32	\$21.60	\$25.06	\$27	636
BC10M ALISO	\$10.40	\$12.06																	

CÓDIGO	PRECIO DISTRIBUIDOR	PRECIO DISTRIBUIDOR CON IVA	PRECIO DE LISTA	PÁG	CÓDIGO	PRECIO DISTRIBUIDOR	PRECIO DISTRIBUIDOR CON IVA	PRECIO DE LISTA	PÁG	CÓDIGO	PRECIO DISTRIBUIDOR	PRECIO DISTRIBUIDOR CON IVA	PRECIO DE LISTA	PÁG	CÓDIGO	PRECIO DISTRIBUIDOR	PRECIO DISTRIBUIDOR CON IVA	PRECIO DE LISTA	PÁG
UBGB1/2	\$148.00	\$171.68	\$185	637	UBLTF	\$64.80	\$75.17	\$81	633	UBMG1-1/4	\$399.20	\$463.07	\$499	622	UBNM37	\$26.40	\$30.62	\$33	634
UBGB1/4	\$30.40	\$35.26	\$38	637	UBLTG	\$72.00	\$83.52	\$90	633	UBMG1-1/8	\$324.00	\$375.84	\$405	622	UBNM38	\$26.40	\$30.62	\$33	634
UBGB1/8	\$10.40	\$12.06	\$13	637	UBLTH	\$72.00	\$83.52	\$90	633	UBMG3/4	\$183.20	\$212.51	\$229	622	UBNM39	\$26.40	\$30.62	\$33	634
UBGB11/64	\$15.20	\$17.63	\$19	637	UBLTI	\$72.00	\$83.52	\$90	633	UBMG3/8	\$124.00	\$143.84	\$155	622	UBNM4	\$49.60	\$57.54	\$62	634
UBGB13/64	\$20.80	\$24.13	\$26	637	UBLTJ	\$80.00	\$92.80	\$100	633	UBMG5/16	\$120.00	\$139.20	\$150	622	UBNM40	\$26.40	\$30.62	\$33	634
UBGB3/16	\$18.40	\$21.34	\$23	637	UBLTK	\$88.00	\$102.08	\$110	633	UBMG5/8	\$156.00	\$180.96	\$195	622	UBNM41	\$26.40	\$30.62	\$33	634
UBGB3/32	\$8.80	\$10.21	\$11	637	UBLTL	\$88.00	\$102.08	\$110	633	UBMG7/16	\$140.00	\$162.40	\$175	622	UBNM42	\$26.40	\$30.62	\$33	634
UBGB3/4	\$623.20	\$722.91	\$779	637	UBLTM	\$88.00	\$102.08	\$110	633	UBMG7/8	\$228.00	\$264.48	\$285	622	UBNM43	\$26.40	\$30.62	\$33	634
UBGB3/8	\$73.60	\$85.38	\$92	637	UBLTN	\$92.00	\$106.72	\$115	633	UBMG9/16	\$151.20	\$175.39	\$189	622	UBNM44	\$26.40	\$30.62	\$33	634
UBGB5/16	\$51.20	\$59.39	\$64	637	UBLTO	\$92.00	\$106.72	\$115	633	UBMM1	\$28.80	\$33.41	\$36	622	UBNM45	\$26.40	\$30.62	\$33	634
UBGB5/32	\$13.60	\$15.78	\$17	637	UBLTP	\$103.20	\$119.71	\$129	633	UBMM1/2	\$20.80	\$24.13	\$26	622	UBNM46	\$26.40	\$30.62	\$33	634
UBGB5/8	\$372.00	\$431.52	\$465	637	UBLTQ	\$103.20	\$119.71	\$129	633	UBMM1/4	\$20.80	\$24.13	\$26	622	UBNM47	\$26.40	\$30.62	\$33	634
UBGB7/16	\$116.00	\$134.56	\$145	637	UBLTR	\$111.20	\$128.99	\$139	633	UBMM1-1/2	\$44.80	\$51.97	\$56	622	UBNM48	\$26.40	\$30.62	\$33	634
UBGB7/32	\$24.00	\$27.84	\$30	637	UBLTS	\$119.20	\$138.27	\$149	633	UBMM1-1/4	\$36.80	\$42.69	\$46	622	UBNM49	\$26.40	\$30.62	\$33	634
UBGB7/64	\$10.40	\$12.06	\$13	637	UBLTT	\$136.00	\$157.76	\$170	633	UBMM1-1/8	\$32.00	\$37.12	\$40	622	UBNM5	\$49.60	\$57.54	\$62	634
UBGB9/16	\$303.20	\$351.71	\$379	637	UBLTU	\$136.00	\$157.76	\$170	633	UBMM1-3/8	\$44.00	\$51.04	\$55	622	UBNM50	\$26.40	\$30.62	\$33	634
UBGB9/32	\$40.80	\$47.33	\$51	637	UBLTV	\$140.00	\$162.40	\$175	633	UBMM3/4	\$25.60	\$29.70	\$32	622	UBNM51	\$26.40	\$30.62	\$33	634
UBGB9/64	\$12.00	\$13.92	\$15	637	UBLTW	\$151.20	\$175.39	\$189	633	UBMM3/8	\$20.80	\$24.13	\$26	622	UBNM52	\$26.40	\$30.62	\$33	634
UBH1/16	\$28.80	\$33.41	\$36	626	UBLTX	\$172.00	\$199.52	\$215	633	UBMM5/16	\$20.80	\$24.13	\$26	622	UBNM53	\$26.40	\$30.62	\$33	634
UBH1/2	\$244.00	\$283.04	\$305	626	UBLTY	\$208.00	\$241.28	\$260	633	UBMM5/8	\$23.20	\$26.91	\$29	622	UBNM54	\$26.40	\$30.62	\$33	634
UBH1/4	\$63.20	\$73.31	\$79	626	UBLTZ	\$223.20	\$258.91	\$279	633	UBMM7/16	\$20.80	\$24.13	\$26	622	UBNM55	\$26.40	\$30.62	\$33	634
UBH1/8	\$28.80	\$33.41	\$36	626	UBM1	\$140.00	\$162.40	\$175	622	UBMM7/8	\$26.40	\$30.62	\$33	622	UBNM56	\$26.40	\$30.62	\$33	634
UBH11/32	\$128.00	\$148.48	\$160	626	UBM1/2	\$58.40	\$67.74	\$73	622	UBMS16	\$292.00	\$338.72	\$365	690	UBNM57	\$26.40	\$30.62	\$33	634
UBH11/64	\$38.40	\$44.54	\$48	626	UBM1/4	\$45.60	\$52.90	\$57	622	UBMS18	\$327.20	\$379.55	\$409	690	UBNM58	\$26.40	\$30.62	\$33	634
UBH13/32	\$172.00	\$199.52	\$215	626	UBM3/4	\$84.00	\$97.44	\$105	622	UBMS20	\$360.00	\$417.60	\$450	690	UBNM59	\$26.40	\$30.62	\$33	634
UBH13/64	\$51.20	\$59.39	\$64	626	UBM3/8	\$49.60	\$57.54	\$62	622	UBMS22	\$424.00	\$491.84	\$530	690	UBNM6	\$49.60	\$57.54	\$62	634
UBH15/32	\$236.00	\$273.76	\$295	626	UBM5/16	\$45.60	\$52.90	\$57	622	UBN129	\$300.00	\$348.00	\$375	108	UBNM60	\$26.40	\$30.62	\$33	634
UBH15/64	\$58.40	\$67.74	\$73	626	UBM5/8	\$70.40	\$81.66	\$88	622	UBN132	\$360.00	\$417.60	\$450	108	UBNM61	\$33.60	\$38.98	\$42	634
UBH17/64	\$80.00	\$92.80	\$100	626	UBM7/16	\$49.60	\$57.54	\$62	622	UBN133	\$636.00	\$737.76	\$795	108	UBNM62	\$33.60	\$38.98	\$42	634
UBH19/64	\$100.00	\$116.00	\$125	626	UBM7/8	\$116.00	\$134.56	\$145	622	UBN134	\$1,552.00	\$1,800.32	\$1,940	106	UBNM63	\$33.60	\$38.98	\$42	634
UBH21/64	\$108.00	\$125.28	\$135	626	UBM9/16	\$62.40	\$72.38	\$78	622	UBN136	\$540.00	\$626.40	\$675	106	UBNM64	\$33.60	\$38.98	\$42	634
UBH23/64	\$140.00	\$162.40	\$175	626	UBMAX11/2X21	\$2,840.00	\$3,294.40	\$3,550	619	UBN137	\$528.00	\$612.48	\$660	106	UBNM65	\$33.60	\$38.98	\$42	634
UBH25/64	\$152.00	\$176.32	\$190	626	UBMAX11/2X36	\$4,524.00	\$5,247.84	\$5,655	619	UBN138	\$551.20	\$639.39	\$689	106	UBNM66	\$33.60	\$38.98	\$42	634
UBH27/64	\$188.00	\$218.08	\$235	626	UBMAX11/4X21	\$2,832.00	\$3,285.12	\$3,540	619	UBN139	\$408.00	\$473.28	\$510	108	UBNM67	\$33.60	\$38.98	\$42	634
UBH29/64	\$236.00	\$273.76	\$295	626	UBMAX11/4X36	\$4,127.20	\$4,787.55	\$5,159	619	UBN140	\$400.00	\$464.00	\$500	108	UBNM68	\$41.60	\$48.26	\$52	634
UBH3/16	\$46.40	\$53.82	\$58	626	UBMAX11/8X13	\$1,268.00	\$1,470.88	\$1,585	619	UBN142	\$472.00	\$547.52	\$590	108	UBNM69	\$45.60	\$52.90	\$57	634
UBH3/32	\$28.80	\$33.41	\$36	626	UBMAX11/8X21	\$2,815.20	\$3,265.63	\$3,519	619	UBN143	\$476.00	\$552.16	\$595	108	UBNM7	\$43.20	\$50.11	\$54	634
UBH3/8	\$140.00	\$162.40	\$175	626	UBMAX11/8X36	\$3,748.00	\$4,347.68	\$4,685	619	UBN1	\$175.20	\$203.23	\$219	475	UBNM70	\$45.60	\$52.90	\$57	634
UBH31/64	\$244.00	\$283.04	\$305	626	UBMAX13/4X21	\$2,951.20	\$3,423.39	\$3,689	619	UBNL	\$63.10	\$68	634	UBNM71	\$56.80	\$65.89	\$71	634	
UBH5/16	\$100.00	\$116.00	\$125	626	UBMAX13/4X36	\$4,676.00	\$5,424.16	\$5,845	619	UBNM10	\$43.20	\$50.11	\$54	634	UBNM72	\$56.80	\$65.89	\$71	634
UBH5/32	\$35.20	\$40.83	\$44	626	UBMAX13/8X21	\$2,840.00	\$3,294.40	\$3,550	619	UBNM11	\$41.60	\$48.26	\$52	634	UBNM74	\$56.80	\$65.89	\$71	634
UBH5/64	\$28.80	\$33.41	\$36	626	UBMAX13/8X36	\$4,223.20	\$4,898.91	\$5,279	619	UBNM12	\$41.60	\$48.26	\$52	634	UBNM75	\$56.80	\$65.89	\$71	634
UBH7/16	\$200.00	\$232.00	\$250	626	UBMAX1X13	\$1,164.00	\$1,350.24	\$1,455	619	UBNM13	\$41.60	\$48.26	\$52	634	UBNM76	\$56.80	\$65.89	\$71	634
UBH7/32	\$55.20	\$64.03	\$69	626	UBMAX1X21	\$1,408.00	\$1,633.28	\$1,760	619	UBNM14	\$40.80	\$47.33	\$51	634	UBNM77	\$56.80	\$65.89	\$71	634
UBH7/64	\$28.80	\$33.41	\$36	626	UBMAX1X36	\$2,111.20	\$2,448.99	\$2,639	619	UBNM15	\$40.80	\$47.33	\$51	634	UBNM78	\$56.80	\$65.89	\$71	634
UBH9/32	\$88.00	\$102.08	\$110	626	UBMAX3/4X13	\$832.00	\$965.12	\$1,040	619	UBNM17	\$40.80	\$47.33	\$51	634	UBNM79	\$71.20	\$82.59	\$89	634
UBH9/64	\$31.20	\$36.19	\$39	626	UBMAX3/4X21	\$1,079.20	\$1,251.87	\$1,349	619	UBNM18	\$33.60	\$38.98	\$42	634	UBNM8	\$43.20	\$50.11	\$54	634
UBICS20	\$41.60	\$48.26	\$52	868	UBMAX3/4X36	\$1,460.00	\$1,693.60	\$1,825	619	UBNM19	\$33.60	\$38.98	\$42	634	UBNM80	\$71.20	\$82.59	\$89	634
UBICS25	\$49.60	\$57.54	\$62	868	UBMAX5/8X13	\$800.00	\$928.00	\$1,000	619	UBNM2	\$54.40	\$63.10	\$68	634	UBNM9	\$43.20	\$50.11	\$54	634
UBICS30	\$60.00	\$69.60	\$75	868	UBMAX5/8X21	\$1,039.20	\$1,205.47	\$1,299	619	UBNM21	\$30.40	\$35.26	\$38	634	UBO150	\$620.00	\$719.20	\$775	914
UBICS35	\$78.40	\$90.94	\$98	868	UBMAX5/8X36	\$1,255.20	\$1,456.03	\$1,569	619	UBNM22	\$30.40	\$35.26	\$38	634	UBO1051	\$348.00	\$403.68	\$435	566
UBICS40	\$112.00	\$129.92	\$140	868	UBMAX7/8X13	\$1,063.20	\$1,233.31	\$1,329	619	UBNM23	\$30.40	\$35.26	\$38	634	UBO1074	\$348.00	\$403.68	\$435	566
UBL61A	\$392.00	\$454.72	\$490	600	UBMAX7/8X21	\$1,396.00	\$1,619.36	\$1,745	619	UBNM24	\$30.40	\$35.26	\$38	634	UBO701	\$295.20	\$342.43	\$369	567
UBL70A	\$268.00	\$310.88	\$335	600	UBMAX7/8X36	\$1,772.00	\$2,055.52	\$2,215	619	UBNM25	\$29.60	\$34.34	\$37	634	UBOQCP40A	\$12.00	\$13.92	\$15	580
UBL90A	\$392.00	\$454.72	\$490	600	UBME1	\$471.20	\$546.59	\$589	638	UBNM26	\$29.60	\$34.34	\$37	634	UBOQCP60	\$30.40	\$35.26	\$38	580
UBL12	\$396.00	\$459.36	\$495	326	UBME2	\$527.20	\$611.55	\$659	638	UBNM27	\$29.60	\$34.34	\$37	634	UBOQTS20	\$24.00	\$27.84	\$30	579
UBL17	\$480.00	\$556.80	\$600	326	UBME3	\$884.00	\$1,025.44	\$1,105	638	UBNM28	\$26.40	\$30.62	\$33	634	UBOQT620	\$24.00	\$27.84	\$30	579
UBL25	\$764.00	\$886.24	\$955	326	UBME4	\$847.20	\$982.75	\$1,059	638	UBNM29	\$26.40	\$30.62	\$33	634	UBOQT720	\$24.00	\$27.84	\$30	579
UBL36	\$1,412.00	\$1,637.92	\$1,765	326	UBME5	\$932.00	\$1,081.12	\$1,165	638	UBNM30	\$26.40	\$30.62	\$33	634	UBP01	\$728.00	\$844.48	\$910	914
UBL48	\$2,183.20	\$2,532.51	\$2,729	326	UBME6	\$1,748.00	\$2,027.68	\$2,185	638	UBNM31	\$26.40	\$30.62	\$33	634	UBP1	\$24.80	\$28.77	\$31	623
UBLTA	\$59.20	\$68.67	\$74	633	UBME7	\$1,880.00	\$2,180.80	\$2,350	638	UBNM32	\$26.40	\$30.62	\$33	634	UBP1 1/2	\$32.80	\$38.05	\$41	623
UBLTB	\$59.20	\$68.67	\$74	633	UBMG1	\$272.00	\$315.52	\$340	622	UBNM33	\$26.40	\$30.62	\$33	634	UBP1 1/4	\$32.00	\$37.12	\$40	623
UBLTC	\$59.20	\$68.67	\$74	633	UBMG1/2	\$143.20	\$166.11	\$179	622	UBNM34	\$26.40	\$30.62	\$33						

CÓDIGO	PRECIO DISTRIBUIDOR	PRECIO DISTRIBUIDOR CON IVA	PRECIO DE LISTA	PÁG	CÓDIGO	PRECIO DISTRIBUIDOR	PRECIO DISTRIBUIDOR CON IVA	PRECIO DE LISTA	PÁG	CÓDIGO	PRECIO DISTRIBUIDOR	PRECIO DISTRIBUIDOR CON IVA	PRECIO DE LISTA	PÁG	CÓDIGO	PRECIO DISTRIBUIDOR	PRECIO DISTRIBUIDOR CON IVA	PRECIO DE LISTA	PÁG
BP3/4	\$22.40	\$25.98	\$28	623	BS20M ALISO	\$7.20	\$8.35	\$9	632	BSDS1/4X8	\$100.00	\$116.00	\$125	620	BU75	\$132.00	\$153.12	\$165	327
BP3/8	\$18.40	\$21.34	\$23	623	BS21/64	\$45.60	\$52.90	\$57	630	BSDS1X12	\$672.00	\$779.52	\$840	620	BU90	\$152.00	\$176.32	\$190	327
BP5/16	\$18.40	\$21.34	\$23	623	BS23/64	\$55.20	\$64.03	\$69	630	BSDS1X18	\$855.20	\$992.03	\$1,069	620	BVC765 EXL	\$44,448.00	\$51,559.68	\$55,560	712
BP5/8	\$20.80	\$24.13	\$26	623	BS25/64	\$67.20	\$77.95	\$84	630	BSDS3/16X4	\$63.20	\$73.31	\$79	620	BVC830 EXL	\$56,392.00	\$65,414.72	\$70,490	712
BP7/16	\$19.20	\$22.27	\$24	623	BS25M ALISO	\$7.20	\$8.35	\$9	632	BSDS3/16X6	\$78.40	\$90.94	\$98	620	BZC1	\$1,920.00	\$2,227.20	\$2,400	635
BP7/8	\$24.00	\$27.84	\$30	623	BS27/64	\$88.00	\$102.08	\$110	630	BSDS3/16X8	\$104.00	\$120.64	\$130	620	BZC1/2	\$660.00	\$765.60	\$825	635
BPA01	\$256.00	\$296.96	\$320	777	BS29/64	\$103.20	\$119.71	\$129	630	BSDS3/4X12	\$404.00	\$468.64	\$505	620	BZC1-1/2	\$5,047.20	\$5,854.75	\$6,309	635
BR1201	\$127.20	\$147.55	\$159	623	BS31/16	\$14.40	\$16.70	\$18	630	BSDS3/4X18	\$528.00	\$612.48	\$660	620	BZC1-1/4	\$3,324.00	\$3,855.84	\$4,155	635
BR1202	\$128.00	\$148.48	\$160	624	BS31/32	\$7.20	\$8.35	\$9	630	BSDS3/4X6	\$351.20	\$407.39	\$439	620	BZC1-1/8	\$2,663.20	\$3,089.31	\$3,329	635
BR1203	\$159.20	\$184.67	\$199	624	BS3/8	\$57.60	\$66.82	\$72	630	BSDS3/4X8	\$352.00	\$408.32	\$440	620	BZC1-11/16	\$7,356.00	\$8,532.96	\$9,195	635
BR1204	\$300.00	\$348.00	\$375	625	BS30M ALISO	\$7.20	\$8.35	\$9	632	BSDS3/8X12	\$176.00	\$204.16	\$220	620	BZC1-13/16	\$8,480.00	\$9,836.80	\$10,600	635
BR1205	\$192.00	\$222.72	\$240	624	BS31/64	\$116.00	\$134.56	\$145	630	BSDS3/8X18	\$248.00	\$287.68	\$310	620	BZC1-15/16	\$9,452.00	\$10,964.32	\$11,815	635
BR1206	\$192.00	\$222.72	\$240	624	BS32M ALISO	\$7.20	\$8.35	\$9	632	BSDS3/8X24	\$376.00	\$436.16	\$470	620	BZC13/16	\$1,463.20	\$1,697.31	\$1,829	635
BR1207	\$144.00	\$167.04	\$180	623	BS35M ALISO	\$8.80	\$10.21	\$11	632	BSDS3/8X6	\$96.00	\$111.36	\$120	620	BZC1-3/16	\$2,840.00	\$3,294.40	\$3,550	635
BR1401	\$80.00	\$92.80	\$100	624	BS40M ALISO	\$10.40	\$12.06	\$13	632	BSDS3/8X8	\$119.20	\$138.27	\$149	620	BZC1-3/4	\$7,711.20	\$8,944.99	\$9,639	635
BR1402	\$54.40	\$63.10	\$68	625	BS45M ALISO	\$13.60	\$15.78	\$17	632	BSDS5/16X12	\$188.00	\$218.08	\$235	620	BZC1-5/8	\$4,263.20	\$4,945.31	\$5,329	635
BR1403	\$61.60	\$71.46	\$77	625	BS5/16	\$38.40	\$44.54	\$48	630	BSDS5/16X18	\$231.20	\$268.19	\$289	620	BZC15/16	\$1,679.20	\$1,947.87	\$2,089	635
BR1404	\$51.20	\$59.39	\$64	623	BS5/32	\$9.60	\$11.14	\$12	630	BSDS5/16X4	\$84.00	\$97.44	\$105	620	BZC1-5/16	\$4,036.00	\$4,681.76	\$5,045	635
BR1405	\$52.80	\$61.25	\$66	623	BS5/64	\$7.20	\$8.35	\$9	630	BSDS5/16X6	\$92.00	\$106.72	\$115	620	BZC1-5/8	\$6,684.00	\$7,753.44	\$8,355	635
BR1406	\$56.80	\$66.89	\$71	623	BS5/8	\$228.00	\$264.48	\$285	630	BSDS5/16X8	\$116.00	\$134.56	\$145	620	BZC1-7/16	\$4,567.20	\$5,297.95	\$5,709	635
BR1407	\$88.00	\$102.08	\$110	623	BS50M ALISO	\$17.60	\$20.42	\$22	632	BSDS5/8X12	\$288.00	\$334.08	\$360	620	BZC1-7/8	\$8,592.00	\$9,966.72	\$10,740	635
BR1408	\$48.00	\$55.68	\$60	624	BS52M ALISO	\$18.40	\$21.34	\$23	632	BSDS5/8X18	\$396.00	\$459.36	\$495	620	BZC1-9/16	\$6,080.00	\$7,052.80	\$7,600	635
BR1409	\$50.40	\$58.46	\$63	624	BS55M ALISO	\$20.80	\$24.13	\$26	632	BSDS5/8X24	\$583.20	\$676.51	\$729	620	BZC2	\$9,468.00	\$10,982.88	\$11,835	635
BR1410	\$57.60	\$66.82	\$72	624	BS60M ALISO	\$24.00	\$27.84	\$30	632	BSDS5/8X6	\$212.00	\$245.92	\$265	620	BZC3	\$1,207.20	\$1,400.35	\$1,509	635
BR1411	\$66.40	\$77.02	\$83	624	BS65M ALISO	\$27.20	\$31.55	\$34	632	BSDS5/8X8	\$232.00	\$269.12	\$290	620	BZC5/8	\$908.00	\$1,053.28	\$1,135	635
BR1412	\$79.20	\$91.87	\$99	624	BS7/16	\$95.20	\$110.43	\$119	630	BSDS7/32X6	\$84.00	\$97.44	\$105	620	BZC7/8	\$1,631.20	\$1,892.19	\$2,039	635
BR1413	\$96.00	\$111.36	\$120	624	BS7/32	\$18.40	\$21.34	\$23	630	BSDS7/8X10	\$471.20	\$546.59	\$589	620	BZC9/16	\$816.00	\$946.56	\$1,020	635
BR1414	\$188.00	\$218.08	\$235	625	BS7/64	\$7.20	\$8.35	\$9	630	BSDS7/8X12	\$527.20	\$611.55	\$659	620	BZL1/2	\$552.00	\$640.32	\$680	635
BR1415	\$116.00	\$134.56	\$145	625	BS70M ALISO	\$32.80	\$38.05	\$41	632	BSDS7/8X18	\$740.00	\$858.40	\$925	620	BZL1/4	\$212.00	\$245.92	\$265	635
BR1416	\$96.00	\$111.36	\$120	624	BS75M ALISO	\$38.40	\$44.54	\$48	632	BSDS9/16X12	\$303.20	\$351.71	\$379	620	BZL1/8	\$144.00	\$167.04	\$180	635
BR1417	\$124.00	\$143.84	\$155	624	BS80M ALISO	\$41.60	\$48.26	\$52	632	BSDS9/16X18	\$191.20	\$221.79	\$239	620	BZL11/32	\$308.00	\$357.28	\$385	635
BR1418	\$148.00	\$171.68	\$185	624	BS85M ALISO	\$51.20	\$59.39	\$64	632	BSDS9/16X6	\$351.20	\$407.39	\$439	620	BZL13/32	\$384.00	\$445.44	\$480	635
BR1419	\$88.00	\$102.08	\$110	624	BS9/32	\$29.60	\$34.34	\$37	630	BSDSP1/2X12	\$391.20	\$453.79	\$489	620	BZL15/32	\$484.00	\$561.44	\$605	635
BR1420	\$124.00	\$143.84	\$155	624	BS9/64	\$8.00	\$9.28	\$10	630	BSDSP1/2X18	\$200.00	\$232.00	\$250	620	BZL3/16	\$184.00	\$213.44	\$230	635
BR1421	\$151.20	\$175.39	\$189	624	BS90M ALISO	\$57.60	\$66.82	\$72	632	BSDSP1/2X6	\$263.20	\$305.31	\$329	620	BZL3/8	\$351.20	\$407.39	\$439	635
BR1422	\$128.00	\$148.48	\$160	625	BS95M ALISO	\$65.60	\$76.10	\$82	632	BSDSP1/4X12	\$244.00	\$283.04	\$305	620	BZL5/16	\$292.00	\$338.72	\$365	635
BR1423	\$136.00	\$157.76	\$170	623	BS91/2	\$140.00	\$162.40	\$175	631	BSDSP1/4X4	\$143.20	\$166.11	\$179	620	BZL5/32	\$164.00	\$190.24	\$205	635
BR1424	\$192.00	\$222.72	\$240	623	BS91/4	\$28.00	\$32.48	\$35	631	BSDSP1/4X6	\$151.20	\$175.39	\$189	620	BZL7/16	\$436.00	\$505.76	\$545	635
BR1425	\$159.20	\$184.67	\$199	624	BS91/8	\$9.60	\$11.14	\$12	631	BSDSP1/4X8	\$160.00	\$185.60	\$200	620	BZL7/32	\$196.00	\$227.36	\$245	635
BR1426	\$119.20	\$138.27	\$149	623	BS911/64	\$16.00	\$18.56	\$20	631	BSDSP3/4X12	\$608.00	\$705.28	\$760	620	BZL9/32	\$252.00	\$292.32	\$315	635
BR1427	\$180.00	\$208.80	\$225	625	BS913/64	\$20.80	\$24.13	\$26	631	BSDSP3/4X18	\$676.00	\$784.16	\$845	620	BZR1	\$1,132.00	\$1,313.12	\$1,415	627
BR0C01	\$16,536.00	\$19,181.76	\$20,670	635	BS913/16	\$17.60	\$20.42	\$22	631	BSDSP3/4X8	\$463.20	\$537.31	\$579	620	BZR11/16	\$671.20	\$778.59	\$839	627
BR0C03	\$1,716.00	\$1,990.56	\$2,145	929	BS93/32	\$8.80	\$10.21	\$11	631	BSDSP3/8X12	\$256.00	\$296.96	\$320	620	BZR13/16	\$788.00	\$914.08	\$985	627
BR0C06	\$255.20	\$296.03	\$319	927	BS93/8	\$68.00	\$78.88	\$85	631	BSDSP3/8X4	\$148.00	\$171.68	\$185	620	BZR15/16	\$1,007.20	\$1,168.35	\$1,259	627
BS1/16	\$7.20	\$8.35	\$9	630	BS95/16	\$46.40	\$53.82	\$58	631	BSDSP3/8X6	\$168.00	\$194.88	\$210	620	BZR17/32	\$476.00	\$552.16	\$595	627
BS1/2	\$127.20	\$147.55	\$159	630	BS95/32	\$15.20	\$17.63	\$19	631	BSDSP3/8X8	\$212.00	\$245.92	\$265	620	BZR19/32	\$551.20	\$639.39	\$689	627
BS1/4	\$24.00	\$27.84	\$30	630	BS95/8	\$244.00	\$283.04	\$305	631	BSDSP5/16X12	\$272.00	\$315.52	\$340	620	BZR21/32	\$623.20	\$722.91	\$779	627
BS1/8	\$7.20	\$8.35	\$9	630	BS97/16	\$104.00	\$120.64	\$130	631	BSDSP5/16X6	\$136.00	\$157.76	\$170	620	BZR23/32	\$695.20	\$806.43	\$869	627
BS100M ALISO	\$72.80	\$84.45	\$91	632	BS97/32	\$23.20	\$26.91	\$29	631	BSDSP5/8X12	\$375.20	\$435.23	\$469	620	BZR25/32	\$788.00	\$914.08	\$985	627
BS105M ALISO	\$84.00	\$97.44	\$105	632	BS97/64	\$8.80	\$10.21	\$11	631	BSDSP5/8X6	\$304.00	\$352.64	\$380	620	BZR27/32	\$852.00	\$988.32	\$1,065	627
BS10M ALISO	\$7.20	\$8.35	\$9	632	BS99/32	\$36.80	\$42.69	\$46	631	BSDSP5/8X8	\$319.20	\$370.27	\$399	620	BZR29/32	\$972.00	\$1,127.52	\$1,215	627
BS11/32	\$50.40	\$58.46	\$63	630	BS99/64	\$12.00	\$13.92	\$15	631	BSDSP9/16X12	\$319.20	\$370.27	\$399	620	BZR3/4	\$748.00	\$867.68	\$935	627
BS11/64	\$11.20	\$12.99	\$14	630	BSD1-1/16	\$439.20	\$509.47	\$549	638	BSDSP9/16X6	\$300.00	\$348.00	\$375	620	BZR31/32	\$1,079.20	\$1,251.87	\$1,349	627
BS110M ALISO	\$95.20	\$110.43	\$119	632	BSD1-1/2	\$1,127.20	\$1,307.55	\$1,409	638	BSPP610 EXL	\$4,076.00	\$4,728.16	\$5,095	558	BZR33/64	\$468.00	\$542.88	\$585	627
BS115M ALISO	\$108.00	\$125.28	\$135	632	BSD1-1/4	\$584.00	\$677.44	\$730	638	BSPP615 EXL	\$4,415.20	\$5,121.63	\$5,519	558	BZR35/64	\$503.20	\$583.71	\$629	627
BS120M ALISO	\$116.00	\$134.56	\$145	632	BSD1-1/8	\$471.20	\$546.59	\$589	638	BSPP620 EXL	\$4,848.00	\$5,623.68	\$6,060	558	BZR37/64	\$544.00	\$631.04	\$680	627
BS125M ALISO	\$124.00	\$143.84	\$155	632	BSD1-5/16	\$767.20	\$889.95	\$959	638	BSR1	\$447.20	\$518.75	\$559	631	BZR39/64	\$556.00	\$644.96	\$695	627
BS13/32	\$76.00	\$88.16	\$95	630	BSDS1/2X12	\$220.00	\$255.20	\$275	620	BSR3/4	\$300.00	\$348.00	\$375	631	BZR41/64	\$604.00	\$700.64	\$755	627
BS13/64	\$17.60	\$20.42	\$22	630	BSDS1/2X18	\$311.20	\$360.99	\$389	620	BSR5/8	\$232.00	\$269.12	\$290	631	BZR43/64	\$655.20	\$760.03	\$819	627
BS130M ALISO	\$135.20	\$156.83	\$169	632	BSDS1/														

CÓDIGO	PRECIO DISTRIBUIDOR	PRECIO DISTRIBUIDOR CON IVA	PRECIO DE LISTA	PÁG	CÓDIGO	PRECIO DISTRIBUIDOR	PRECIO DISTRIBUIDOR CON IVA	PRECIO DE LISTA	PÁG	CÓDIGO	PRECIO DISTRIBUIDOR	PRECIO DISTRIBUIDOR CON IVA	PRECIO DE LISTA	PÁG	CÓDIGO	PRECIO DISTRIBUIDOR	PRECIO DISTRIBUIDOR CON IVA	PRECIO DE LISTA	PÁG
BZR55/64	\$884,00	\$1.025,44	\$1.105	627	0532 ALEJO	\$88,00	\$102,08	\$110	642	0823 ALEJO	\$143,20	\$166,11	\$179	640	0958 ALEJO	\$239,20	\$277,47	\$299	645
BZR57/64	\$948,00	\$1.099,68	\$1.185	627	0533 ALEJO	\$88,00	\$102,08	\$110	642	0824 ALEJO	\$112,00	\$129,92	\$140	642	0959 ALEJO	\$239,20	\$277,47	\$299	645
BZR59/64	\$1.007,20	\$1.168,35	\$1.259	627	0536 ALEJO	\$143,20	\$166,11	\$179	642	0825 ALEJO	\$112,00	\$129,92	\$140	642	0960 ALEJO	\$112,00	\$129,92	\$140	643
BZR61/64	\$1.079,20	\$1.251,87	\$1.349	627	0538 ALEJO	\$188,00	\$218,08	\$235	642	0826 ALEJO	\$159,20	\$184,67	\$199	642	0961 ALEJO	\$78,40	\$90,94	\$98	645
BZR63/64	\$1.132,00	\$1.313,12	\$1.415	627	0539	\$124,00	\$143,84	\$155	644	0827 ALEJO	\$159,20	\$184,67	\$199	642	0962 ALEJO	\$88,00	\$102,08	\$110	645
BZR7/8	\$884,00	\$1.025,44	\$1.105	627	0540	\$148,00	\$171,68	\$185	644	0828 ALEJO	\$112,00	\$129,92	\$140	642	0964 ALEJO	\$52,80	\$61,25	\$66	645
BZR9/16	\$536,00	\$621,76	\$670	627	0541	\$112,00	\$129,92	\$140	644	0829 ALEJO	\$112,00	\$129,92	\$140	642	CA112	\$204,00	\$236,64	\$255	485
C1805	\$73,60	\$85,38	\$92	595	0542	\$119,20	\$138,27	\$149	644	0832 ALEJO	\$200,00	\$232,00	\$250	642	CA113	\$268,00	\$310,88	\$335	485
C1806	\$92,00	\$106,72	\$115	595	0543	\$136,00	\$157,76	\$170	644	0833 ALEJO	\$172,00	\$199,52	\$215	644	CA114	\$368,00	\$426,88	\$460	485
C1808	\$108,00	\$125,28	\$135	595	0544 ALEJO	\$284,00	\$329,44	\$355	644	0834 ALEJO	\$180,00	\$208,80	\$225	644	CA116	\$644,00	\$747,04	\$805	485
C1810	\$136,00	\$157,76	\$170	595	0546 ALEJO	\$18,40	\$21,34	\$23	644	0835 ALEJO	\$288,00	\$310,88	\$335	644	CA118	\$1.104,00	\$1.280,64	\$1.380	485
C1816	\$228,00	\$264,48	\$285	595	0547	\$20,00	\$23,20	\$25	644	0837 ALEJO	\$68,00	\$78,88	\$85	639	CA122	\$392,00	\$454,72	\$490	485
C23330	\$46,40	\$53,82	\$58	883	0548	\$28,80	\$33,41	\$36	644	0839 ALEJO	\$68,00	\$78,88	\$85	639	CA123	\$524,00	\$607,84	\$655	485
C23340	\$58,40	\$67,74	\$73	883	0549	\$43,20	\$50,11	\$54	644	0841 ALEJO	\$33,60	\$38,98	\$42	641	CA124	\$720,00	\$835,20	\$900	485
C23345	\$62,40	\$72,38	\$78	883	0562	\$18,40	\$21,34	\$23	644	0843 ALEJO	\$44,00	\$51,04	\$55	641	CA132	\$964,00	\$1.118,24	\$1.205	485
C23350	\$84,00	\$97,44	\$105	883	0563	\$28,00	\$32,48	\$35	644	0844 ALEJO	\$23,20	\$26,91	\$29	641	CA134	\$2.168,00	\$2.514,88	\$2.710	485
C23365	\$140,00	\$162,40	\$175	883	0564	\$40,80	\$47,33	\$51	644	0845 ALEJO	\$31,20	\$36,19	\$39	641	CA18U ALEJO	\$351,20	\$407,38	\$439	513
C25L40	\$70,40	\$81,66	\$88	882	0566 ALEJO	\$64,00	\$74,24	\$80	643	0846 ALEJO	\$33,60	\$38,98	\$42	641	CA213	\$484,00	\$561,44	\$605	485
C25540	\$68,00	\$78,88	\$85	882	0569 ALEJO	\$64,00	\$74,24	\$80	643	0847 ALEJO	\$33,60	\$38,98	\$42	641	CA214	\$468,00	\$542,88	\$585	485
C27C35	\$61,60	\$71,46	\$77	879	0572	\$25,60	\$29,70	\$32	641	0849 ALEJO	\$44,00	\$51,04	\$55	641	CA216	\$724,00	\$839,84	\$905	485
C27C40	\$68,00	\$78,88	\$85	879	0574	\$33,60	\$38,98	\$42	641	0850 ALEJO	\$72,00	\$101,15	\$109	642	CA218	\$1.108,00	\$1.285,28	\$1.385	485
C27R35	\$61,60	\$71,46	\$77	879	0575 ALEJO	\$18,40	\$21,34	\$23	641	0852 ALEJO	\$72,00	\$101,15	\$109	642	CA2310	\$10.796,00	\$12.523,36	\$13.495	485
C27R40	\$68,00	\$78,88	\$85	879	0576	\$23,20	\$26,91	\$29	641	0854 ALEJO	\$23,20	\$26,91	\$29	644	CA2312	\$15.624,00	\$18.123,84	\$19.530	485
C301 PVL	\$78,40	\$90,94	\$98	640	0577 ALEJO	\$25,60	\$29,70	\$32	641	0855 ALEJO	\$26,40	\$30,62	\$33	644	CA2316	\$26.839,20	\$31.133,47	\$33.549	485
C306 ALEJO PVL	\$132,00	\$153,12	\$165	639	0578	\$25,60	\$29,70	\$32	641	0856 ALEJO	\$36,80	\$42,69	\$46	644	CA236	\$4.191,20	\$4.861,79	\$5.239	485
C307 ALEJO PVL	\$64,80	\$75,17	\$81	639	0580	\$33,60	\$38,98	\$42	641	0857 ALEJO	\$54,40	\$63,10	\$68	644	CA238	\$6.380,00	\$7.400,80	\$7.975	485
C308 ALEJO PVL	\$64,80	\$75,17	\$81	639	0582 ALEJO	\$64,00	\$74,24	\$80	640	0859 ALEJO	\$23,20	\$26,91	\$29	644	CAB1	\$23,20	\$26,91	\$29	339
C309 ALEJO PVL	\$104,00	\$120,64	\$130	639	0584 ALEJO	\$60,80	\$70,53	\$76	640	0860 ALEJO	\$35,20	\$40,83	\$44	644	CAB10	\$80,00	\$92,80	\$100	336
C310 ALEJO PVL	\$104,00	\$120,64	\$130	639	0587 ALEJO	\$92,00	\$106,72	\$115	643	0861 ALEJO	\$52,00	\$60,32	\$65	644	CAB17	\$76,80	\$89,09	\$96	722
C311 ALEJO PVL	\$151,20	\$175,39	\$189	639	0588	\$92,00	\$106,72	\$115	643	C903	\$228,00	\$264,48	\$285	236	CAB1UH	\$196,00	\$227,36	\$245	339
C312 ALEJO PVL	\$151,20	\$175,39	\$189	639	0589 ALEJO	\$151,20	\$175,39	\$189	643	C903A	\$151,20	\$249,63	\$269	236	CAB2	\$27,20	\$31,55	\$34	339
C315 ALEJO PVL	\$124,00	\$143,84	\$155	643	0590 ALEJO	\$151,20	\$175,39	\$189	643	C904A	\$239,20	\$277,47	\$299	236	CAB20	\$80,00	\$92,80	\$100	688
C316 ALEJO PVL	\$124,00	\$143,84	\$155	643	0591 ALEJO	\$70,40	\$81,66	\$88	644	C905	\$292,00	\$338,72	\$365	236	CAB21	\$124,00	\$143,84	\$155	695
C317 ALEJO PVL	\$176,00	\$204,16	\$220	643	0593 ALEJO	\$135,20	\$156,83	\$169	644	C905B	\$296,00	\$343,36	\$370	236	CAB22 PVL	\$38,40	\$44,54	\$48	722
C318 ALEJO PVL	\$176,00	\$204,16	\$220	643	0604 ALEJO	\$223,20	\$258,91	\$279	641	C906B	\$312,00	\$361,92	\$390	236	CAB23	\$17,60	\$20,42	\$22	679
C319 ALEJO PVL	\$70,40	\$81,66	\$88	642	0605 ALEJO	\$223,20	\$258,91	\$279	641	C907	\$404,00	\$468,64	\$505	236	CAB26	\$151,20	\$175,39	\$189	678
C320 ALEJO PVL	\$70,40	\$81,66	\$88	642	0606 ALEJO	\$140,00	\$162,40	\$175	640	C907A	\$436,00	\$505,76	\$545	236	CAB29	\$96,00	\$111,36	\$120	722
C323 ALEJO PVL	\$70,40	\$81,66	\$88	642	0607 ALEJO	\$140,00	\$162,40	\$175	640	C908	\$567,20	\$657,95	\$709	236	CAB2UH	\$196,00	\$227,36	\$245	339
C324 ALEJO PVL	\$70,40	\$81,66	\$88	642	0612 ALEJO	\$140,00	\$162,40	\$175	640	C908A	\$576,00	\$668,16	\$720	236	CAB3	\$36,80	\$42,69	\$46	339
C325 ALEJO PVL	\$140,00	\$162,40	\$175	642	0613 ALEJO	\$140,00	\$162,40	\$175	640	C909	\$860,00	\$997,60	\$1.075	236	CAB30	\$54,40	\$63,10	\$68	722
C326 ALEJO PVL	\$140,00	\$162,40	\$175	642	0614 ALEJO	\$335,20	\$388,83	\$419	640	C909A	\$864,00	\$1.002,24	\$1.080	236	CAB32	\$132,00	\$153,12	\$165	688
C327 ALEJO PVL	\$16,00	\$18,56	\$20	645	0615 ALEJO	\$335,20	\$388,83	\$419	640	C910	\$888,00	\$1.030,08	\$1.110	236	CAB33E	\$79,20	\$91,87	\$99	680
C330 PVL	\$23,20	\$26,91	\$29	645	0620 ALEJO	\$180,00	\$208,80	\$225	645	C910A	\$959,20	\$1.112,67	\$1.199	236	CAB34E	\$69,60	\$80,74	\$87	680
C331 PVL	\$23,20	\$26,91	\$29	641	0621 ALEJO	\$180,00	\$208,80	\$225	645	C911	\$1.388,00	\$1.610,08	\$1.735	236	CAB35E	\$79,20	\$91,87	\$99	680
C332 PVL	\$30,40	\$35,26	\$38	641	0623 ALEJO	\$119,20	\$138,27	\$149	643	C911A	\$1.432,00	\$1.661,12	\$1.790	236	CAB36	\$220,00	\$255,20	\$275	681
C460	\$148,00	\$171,68	\$185	229	0624 ALEJO	\$119,20	\$138,27	\$149	643	C912	\$1.472,00	\$1.707,52	\$1.840	236	CAB37	\$88,00	\$102,08	\$110	722
C500	\$54,40	\$63,10	\$68	640	0627 ALEJO	\$30,40	\$35,26	\$38	642	C920 ALEJO	\$152,00	\$176,32	\$190	640	CAB38	\$25,60	\$29,70	\$32	693
C501	\$54,40	\$63,10	\$68	640	0628 ALEJO	\$30,40	\$35,26	\$38	642	C921 ALEJO	\$152,00	\$176,32	\$190	640	CAB3UH	\$208,00	\$241,28	\$260	339
C502	\$87,20	\$101,15	\$109	640	0629 ALEJO	\$56,80	\$65,89	\$71	642	C926 ALEJO	\$152,00	\$176,32	\$190	640	CAB4	\$40,00	\$46,40	\$50	339
C503	\$87,20	\$101,15	\$109	640	0630 ALEJO	\$47,20	\$54,75	\$59	645	C927 ALEJO	\$152,00	\$176,32	\$190	640	CAB40	\$132,00	\$153,12	\$165	678
C504	\$128,00	\$148,48	\$160	640	C800 ALEJO	\$72,80	\$84,45	\$91	639	C928 ALEJO	\$348,00	\$403,68	\$435	640	CAB42	\$124,00	\$143,84	\$155	722
C505	\$128,00	\$148,48	\$160	640	C801	\$72,80	\$84,45	\$91	639	C929 ALEJO	\$348,00	\$403,68	\$435	640	CAB43	\$17,60	\$20,42	\$22	736
C5115	\$1.872,00	\$2.171,52	\$2.340	628	C802 ALEJO	\$172,00	\$199,52	\$215	639	C936 ALEJO	\$255,20	\$296,03	\$319	641	CAB47	\$127,20	\$147,55	\$159	697
C512	\$66,40	\$77,02	\$83	639	C803 ALEJO	\$172,00	\$199,52	\$215	639	C937 ALEJO	\$255,20	\$296,03	\$319	641	CAB48	\$120,00	\$139,20	\$150	697
C5129	\$3.383,20	\$3.924,51	\$4.229	628	C806 ALEJO	\$72,80	\$84,45	\$91	639	C942 ALEJO	\$255,20	\$296,03	\$319	641	CAB49	\$196,00	\$227,36	\$245	712
C513	\$66,40	\$77,02	\$83	639	C807 ALEJO	\$72,80	\$84,45	\$91	639	C943 ALEJO	\$255,20	\$296,03	\$319	641	CAB4UH	\$223,20	\$258,91	\$279	339
C514	\$104,00	\$120,64	\$130	639	C808 ALEJO	\$167,20	\$193,95	\$209	639	C944 ALEJO	\$175,20	\$203,23	\$219	643	CAB5	\$24,00	\$27,84	\$30	342
C515	\$104,00	\$120,64	\$130	639	C809 ALEJO	\$167,20	\$193,95	\$209	639	C945 ALEJO	\$175,20	\$203,23	\$219	643	CAB55	\$24,00	\$27,84	\$30	738
C516	\$148,00	\$171,68	\$185	639	C810 ALEJO	\$212,00	\$245,92	\$265	639	C946 ALEJO	\$244,00	\$283,04	\$305	643	CAB56	\$43,20	\$50,11	\$54	738
C517 ALEJO	\$148,00	\$171,68	\$185	639	C811 ALEJO	\$212,00	\$245,92	\$265	639	C947 ALEJO	\$244,00	\$283,04	\$305	643	CAB6	\$96,00	\$111,36	\$120	725
C523	\$148,00	\$171,68	\$185	639	C812 ALEJO	\$61,60	\$71,46	\$77	640	C948 ALEJO	\$175,20	\$203,23	\$219	643	CAB6F	\$120,00	\$139,20	\$150	725
C524	\$148,00	\$171,68	\$185	639	C813 ALEJO	\$61,60	\$71,46	\$77	640	C949 ALEJO	\$175,20	\$203,23	\$						

CÓDIGO	PRECIO DISTRIBUIDOR	PRECIO DISTRIBUIDOR CON IVA	PRECIO DE LISTA	PÁG	CÓDIGO	PRECIO DISTRIBUIDOR	PRECIO DISTRIBUIDOR CON IVA	PRECIO DE LISTA	PÁG	CÓDIGO	PRECIO DISTRIBUIDOR	PRECIO DISTRIBUIDOR CON IVA	PRECIO DE LISTA	PÁG	CÓDIGO	PRECIO DISTRIBUIDOR	PRECIO DISTRIBUIDOR CON IVA	PRECIO DE LISTA	PÁG
CAF404 PVL		Precio vigente en el BIP		713	CAR-104	\$127.20	\$147.55	\$159	535	CAT604 PVL		Precio vigente en el BIP		713	CE716 PVL	\$41,836.00	\$48,529.76	\$52,295	541
CAF452 PVL		Precio vigente en el BIP		713	CAR-107	\$100.00	\$116.00	\$125	536	CAT604A PVL		Precio vigente en el BIP		714	CE720 PVL	\$60,495.20	\$70,174.43	\$75,619	541
CAF454 PVL		Precio vigente en el BIP		713	CAR-109	\$28.80	\$33.41	\$36	536	CAT60A	\$368.00	\$426.88	\$460	714	CE913 PVL	\$11,996.00	\$13,915.36	\$14,995	540
CAF554 PVL		Precio vigente en el BIP		713	CAR-112	\$38.40	\$44.54	\$48	535	CAT60S PVL		Precio vigente en el BIP		713	CEP15	\$1,720.00	\$1,995.20	\$2,150	566
CAF2L2 PVL	\$192.00	\$222.72	\$240	715	CAR-113	\$36.80	\$42.69	\$46	535	CAT60X PVL		Precio vigente en el BIP		713	CF69	\$180.00	\$208.80	\$225	717
CAF4L2 PVL	\$192.00	\$222.72	\$240	715	CAR-114	\$39.20	\$45.47	\$49	535	CATB	\$212.00	\$245.92	\$265	715	CFP10	\$132.00	\$153.12	\$165	717
CAF2R2 PVL	\$468.00	\$542.88	\$585	714	CAR-115	\$104.00	\$120.64	\$130	535	CATCH	\$16.80	\$19.49	\$21	715	CFP11	\$140.00	\$162.40	\$175	717
CAF2R4 PVL	\$439.20	\$509.47	\$549	714	CAR-116	\$104.00	\$120.64	\$130	535	CATEJ	\$30.40	\$35.26	\$38	715	CFP6	\$108.00	\$125.28	\$135	717
CALE18 ALISO PVL	\$24.00	\$27.84	\$30	829	CAR-117	\$124.00	\$143.84	\$155	535	CATL2 PVL	\$256.00	\$296.96	\$320	715	CFP9	\$124.00	\$143.84	\$155	717
CALE20 ALISO PVL	\$24.80	\$28.77	\$31	829	CAR-118	\$32.80	\$38.05	\$41	535	CATL4 PVL	\$296.00	\$343.36	\$370	715	CG110 ALISO	\$108.00	\$125.28	\$135	329
CALE25 ALISO PVL	\$32.00	\$37.12	\$40	829	CAR-121	\$58.40	\$67.74	\$73	535	CATLS PVL	\$296.00	\$343.36	\$370	715	CG112 ALISO	\$127.20	\$147.55	\$159	329
CAMC101C	\$504.00	\$584.64	\$630	921	CAR-122	\$72.80	\$84.45	\$91	535	CATLX PVL	\$416.00	\$482.56	\$520	715	CG18 ALISO	\$100.00	\$116.00	\$125	329
CAMC101L	\$504.00	\$584.64	\$630	921	CAR-124	\$55.20	\$64.03	\$69	535	CATR2	\$536.00	\$621.76	\$670	714	CG3410 ALISO	\$74.40	\$86.30	\$93	329
CAMC101M	\$504.00	\$584.64	\$630	921	CAR-125	\$50.40	\$58.46	\$63	535	CATR4	\$548.00	\$635.68	\$685	714	CG3412 ALISO	\$87.20	\$101.15	\$109	329
CAMC101X	\$504.00	\$584.64	\$630	921	CAR-128 ALISO PVL	\$24.00	\$27.84	\$30	536	CATR4P	\$503.20	\$583.71	\$629	714	CG348 ALISO	\$66.40	\$77.02	\$83	329
CAMC102C	\$504.00	\$584.64	\$630	921	CAR-129 ALISO PVL	\$29.60	\$34.34	\$37	536	CATRIN	\$136.00	\$157.76	\$170	715	CG7810 ALISO	\$104.00	\$120.64	\$130	329
CAMC102L	\$504.00	\$584.64	\$630	921	CAR-132 ALISO	\$44.00	\$51.04	\$55	536	CATRS	\$532.00	\$617.12	\$665	714	CG788 ALISO	\$120.00	\$139.92	\$140	329
CAMC102M	\$504.00	\$584.64	\$630	921	CAR-136 ALISO	\$48.80	\$56.61	\$61	536	CATRX	\$783.20	\$908.51	\$979	714	CGREF1	\$184.00	\$213.44	\$230	98
CAMC102X	\$504.00	\$584.64	\$630	921	CAR-139	\$48.00	\$55.68	\$60	535	CATSD	\$29.60	\$34.34	\$37	715	CGREF2	\$184.00	\$213.44	\$230	98
CAMC201C	\$504.00	\$584.64	\$630	921	CAR-142	\$49.60	\$57.54	\$62	535	CATSE	\$41.60	\$48.26	\$52	715	CGREF3	\$184.00	\$213.44	\$230	98
CAMC201L	\$504.00	\$584.64	\$630	921	CAR-143	\$52.80	\$61.25	\$66	535	CATSL	\$84.00	\$97.44	\$105	715	CGREF4	\$184.00	\$213.44	\$230	98
CAMC201M	\$504.00	\$584.64	\$630	921	CAR-144	\$88.00	\$102.08	\$110	535	CAU50 PVL	\$263.20	\$305.31	\$329	533	CGREF5	\$184.00	\$213.44	\$230	98
CAMC201X	\$504.00	\$584.64	\$630	921	CAR-145	\$73.60	\$85.38	\$92	535	CAV45	\$352.00	\$408.32	\$440	696	CGREF6	\$184.00	\$213.44	\$230	98
CAML201C	\$532.00	\$617.12	\$665	921	CAR-146	\$53.60	\$62.18	\$67	535	CAV48	\$511.20	\$592.99	\$639	696	CH101	\$1,415.20	\$1,641.63	\$1,769	57
CAML201L	\$532.00	\$617.12	\$665	921	CAR-147 ALISO	\$48.80	\$56.61	\$61	536	CAZ16	\$532.00	\$617.12	\$665	729	CH101-C	\$132.00	\$153.12	\$165	57
CAML201M	\$532.00	\$617.12	\$665	921	CAR-151 ALISO	\$52.80	\$61.25	\$66	535	CAZ20	\$767.20	\$889.95	\$959	729	CH102	\$1,312.00	\$1,521.92	\$1,640	57
CAML201X	\$532.00	\$617.12	\$665	921	CAR-152	\$48.00	\$55.68	\$60	535	CAZ24	\$1,920.00	\$2,227.20	\$2,400	728	CH102-C	\$132.00	\$153.12	\$165	57
CAN236	\$4,564.00	\$5,294.24	\$5,705	485	CAR-154 ALISO	\$124.00	\$143.84	\$155	535	CAZ35	\$2,743.20	\$3,182.11	\$3,429	728	CH103	\$1,380.00	\$1,600.80	\$1,725	57
CANA100	\$399.20	\$463.07	\$499	929	CAR-155	\$208.00	\$241.28	\$260	535	CB180	\$2,335.20	\$2,708.83	\$2,919	423	CH103-C	\$132.00	\$153.12	\$165	57
CANA101 ALISO	\$568.00	\$658.88	\$710	929	CAR-160	\$68.00	\$78.88	\$85	536	CB200	\$2,703.20	\$3,135.71	\$3,379	423	CH104	\$1,920.00	\$2,227.20	\$2,400	58
CAP112	\$271.20	\$314.59	\$339	485	CAR-161	\$68.00	\$78.88	\$85	536	CB50	\$932.00	\$1,081.12	\$1,165	423	CH104-C	\$132.00	\$153.12	\$165	58
CAP113	\$343.20	\$398.11	\$429	485	CAR-162	\$32.00	\$37.12	\$40	536	CB010 ALISO	\$473.20	\$555.67	\$599	486	CH104L	\$2,060.00	\$2,389.60	\$2,575	58
CAP114	\$448.00	\$519.68	\$560	485	CAR-163	\$32.80	\$38.05	\$41	536	CB06 ALISO	\$288.00	\$334.08	\$360	486	CH104L-C	\$276.00	\$320.16	\$345	58
CAP116	\$792.00	\$918.72	\$990	485	CAR-164 PVL	\$36.80	\$42.69	\$46	536	CC1	\$96.00	\$111.36	\$120	334	CH105	\$1,332.00	\$1,545.12	\$1,665	59
CAP118	\$1,271.20	\$1,474.59	\$1,589	485	CAR-166 ALISO PVL	\$72.00	\$83.52	\$90	536	CC2	\$183.20	\$212.51	\$229	334	CH105-C	\$132.00	\$153.12	\$165	59
CAP122	\$528.00	\$612.48	\$660	485	CAR-166 ALISO	\$72.00	\$83.52	\$90	536	CC3	\$319.20	\$370.27	\$399	334	CH106	\$1,199.20	\$1,391.07	\$1,499	58
CAP214	\$572.00	\$663.52	\$715	485	CAR-167 ALISO	\$72.00	\$83.52	\$90	536	CC4	\$64.00	\$74.24	\$80	334	CH106-C	\$132.00	\$153.12	\$165	58
CAP216	\$788.00	\$914.08	\$985	485	CAR-178 ALISO	\$45.60	\$52.90	\$57	535	CC5	\$41.60	\$48.26	\$52	334	CH106L	\$1,332.00	\$1,548.83	\$1,669	58
CAP218	\$1,276.00	\$1,480.16	\$1,595	485	CAR-179 ALISO	\$39.20	\$45.47	\$49	536	CC707 PVL	\$4,419.00	\$5,122.56	\$5,520	542	CH106L-C	\$276.00	\$320.16	\$345	58
CAP236	\$4,564.00	\$5,294.24	\$5,705	485	CAR-180 ALISO	\$55.20	\$64.03	\$69	535	CC720 PVL	\$32,016.00	\$37,138.56	\$40,020	716	CH107	\$967.20	\$1,121.95	\$1,209	58
CAPT20	\$30.40	\$35.26	\$38	579	CAR-181 ALISO	\$55.20	\$64.03	\$69	535	CC820 PVL	\$49,664.00	\$57,610.24	\$62,080	716	CH107-C	\$132.00	\$153.12	\$165	58
CAR-002	\$36.80	\$42.69	\$46	536	CAR-182 ALISO	\$55.20	\$64.03	\$69	535	CC910 PVL	\$13,328.00	\$15,460.48	\$16,660	542	CH107L	\$1,103.20	\$1,279.71	\$1,379	58
CAR-005	\$53.60	\$62.18	\$67	535	CAR-183 ALISO	\$44.80	\$51.97	\$56	536	CCAMP	\$1,208.00	\$1,401.28	\$1,510	917	CH107L-C	\$276.00	\$320.16	\$345	58
CAR-007	\$25.60	\$29.70	\$32	535	CAR-184 ALISO	\$44.80	\$51.97	\$56	536	CCB010 ALISO	\$32.80	\$38.05	\$41	486	CH108	\$1,143.20	\$1,326.11	\$1,429	59
CAR-011	\$68.00	\$78.88	\$85	535	CAR-185 ALISO	\$38.40	\$44.54	\$48	536	CCB06 ALISO	\$20.00	\$23.20	\$25	486	CH108-C	\$132.00	\$153.12	\$165	59
CAR-018	\$41.60	\$48.26	\$52	535	CAS100	\$164.00	\$190.24	\$205	922	CCLOD	\$192.00	\$222.72	\$240	864	CH108L	\$1,279.20	\$1,483.87	\$1,599	58
CAR-026	\$35.20	\$40.83	\$44	536	CAS070	\$287.20	\$333.15	\$359	872	CCLOP	\$68.00	\$78.88	\$85	864	CH108L-C	\$276.00	\$320.16	\$345	58
CAR-038	\$44.80	\$51.97	\$56	536	CAS0D	\$636.00	\$737.76	\$795	886	CCLORT2	\$22.40	\$25.98	\$28	864	CH109	\$1,712.00	\$1,985.92	\$2,140	60
CAR-042	\$95.20	\$110.43	\$119	535	CAS720	\$22.40	\$25.98	\$28	579	CCLORT4	\$32.00	\$37.12	\$40	864	CH109-C	\$132.00	\$153.12	\$165	60
CAR-045	\$87.20	\$101.15	\$109	535	CAT404 PVL		Precio vigente en el BIP		713	CCLOS	\$108.00	\$125.28	\$135	864	CH110	\$1,551.20	\$1,799.39	\$1,939	60
CAR-054 PVL	\$35.20	\$40.83	\$44	536	CAT40S PVL		Precio vigente en el BIP		713	CD13	\$580.00	\$672.80	\$725	401	CH110-C	\$132.00	\$153.12	\$165	60
CAR-055	\$13.60	\$15.78	\$17	536	CAT40X PVL		Precio vigente en el BIP		713	CDC612	\$23.20	\$26.91	\$29	830	CH110L	\$1,687.20	\$1,957.15	\$2,109	59
CAR-058	\$24.00	\$27.84	\$30	535	CAT452 PVL		Precio vigente en el BIP		713	CDC625	\$39.20	\$45.47	\$49	830	CH110L-C	\$276.00	\$320.16	\$345	59
CAR-073	\$60.00	\$69.60	\$75	536	CAT454 PVL		Precio vigente en el BIP		713	CDC712	\$23.20	\$26.91	\$29	830	CH111	\$1,012.00	\$1,173.92	\$1,265	62
CAR-074	\$28.80	\$33.41	\$36	535	CAT45S PVL		Precio vigente en el BIP		713	CDC725	\$39.20	\$45.47	\$49	830	CH111-C	\$13			

CÓDIGO	PRECIO DISTRIBUIDOR	PRECIO DISTRIBUIDOR CON IVA	PRECIO DE LISTA	PÁG	CÓDIGO	PRECIO DISTRIBUIDOR	PRECIO DISTRIBUIDOR CON IVA	PRECIO DE LISTA	PÁG	CÓDIGO	PRECIO DISTRIBUIDOR	PRECIO DISTRIBUIDOR CON IVA	PRECIO DE LISTA	PÁG	CÓDIGO	PRECIO DISTRIBUIDOR	PRECIO DISTRIBUIDOR CON IVA	PRECIO DE LISTA	PÁG
CH114L	\$1,124.00	\$1,303.84	\$1,405	61	CH202-C	\$496.00	\$575.36	\$620	57	CH313L-C	\$616.00	\$714.56	\$770	64	CH314	\$1,976.00	\$2,292.16	\$2,470	63
CH114L-C	\$276.00	\$320.16	\$345	61	CH202L	\$2,516.00	\$2,918.56	\$3,145	57	CH314-C	\$295.20	\$342.43	\$369	63	CH315	\$3,007.20	\$4,184.35	\$4,509	71
CH115	\$460.00	\$533.80	\$575	67	CH202L-C	\$496.00	\$575.36	\$620	57	CH315-C	\$295.20	\$342.43	\$369	71	CH316	\$1,759.20	\$2,040.67	\$2,199	63
CH115-C	\$132.00	\$153.12	\$165	67	CH203	\$3,148.00	\$3,651.68	\$3,935	60	CH316-C	\$295.20	\$342.43	\$369	63	CHAP FVLS	\$14.40	\$16.70	\$18	702
CH115L	\$599.20	\$695.07	\$749	66	CH203-C	\$220.00	\$255.20	\$275	60	CH316L-C	\$295.20	\$342.43	\$369	63	CHA105L	\$744.00	\$863.04	\$930	922
CH115L-C	\$276.00	\$320.16	\$345	66	CH203L	\$3,408.00	\$3,953.28	\$4,260	59	CH316L	\$295.20	\$342.43	\$369	63	CHA105M	\$744.00	\$863.04	\$930	922
CH116	\$480.00	\$556.80	\$600	67	CH203L-C	\$496.00	\$575.36	\$620	59	CH316L-C	\$295.20	\$342.43	\$369	63	CHA105X	\$744.00	\$863.04	\$930	922
CH116-C	\$132.00	\$153.12	\$165	67	CH206	\$2,340.00	\$2,714.40	\$2,925	60	CH316L-C	\$295.20	\$342.43	\$369	63	CHA200L	\$756.00	\$876.96	\$945	921
CH117	\$551.20	\$639.39	\$689	66	CH206-C	\$220.00	\$255.20	\$275	60	CH316L-C	\$295.20	\$342.43	\$369	63	CHA200M	\$756.00	\$876.96	\$945	921
CH117-C	\$132.00	\$153.12	\$165	66	CH207	\$2,836.00	\$3,289.76	\$3,545	60	CH316L-C	\$295.20	\$342.43	\$369	63	CHA200X	\$756.00	\$876.96	\$945	921
CH118	\$576.00	\$668.16	\$720	67	CH207-C	\$220.00	\$255.20	\$275	60	CH316L-C	\$295.20	\$342.43	\$369	63	CHACL	\$1,028.00	\$1,192.48	\$1,285	921
CH118-C	\$132.00	\$153.12	\$165	67	CH210	\$912.00	\$1,057.92	\$1,140	66	CH316L-C	\$295.20	\$342.43	\$369	63	CHACM	\$1,028.00	\$1,192.48	\$1,285	921
CH118L	\$716.00	\$830.36	\$895	66	CH210-C	\$220.00	\$255.20	\$275	66	CH316L-C	\$295.20	\$342.43	\$369	63	CHACX	\$1,028.00	\$1,192.48	\$1,285	921
CH118L-C	\$276.00	\$320.16	\$345	66	CH210L	\$1,175.20	\$1,363.23	\$1,469	66	CH316L-C	\$295.20	\$342.43	\$369	63	CHALL	\$972.00	\$1,127.52	\$1,215	922
CH119	\$895.20	\$1,038.43	\$1,119	67	CH210L-C	\$496.00	\$575.36	\$620	66	CH316L-C	\$295.20	\$342.43	\$369	63	CHALM	\$972.00	\$1,127.52	\$1,215	922
CH119-C	\$132.00	\$153.12	\$165	67	CH211	\$1,408.00	\$1,633.28	\$1,760	70	CH316L-C	\$295.20	\$342.43	\$369	63	CHALX	\$972.00	\$1,127.52	\$1,215	922
CH119L	\$1,031.20	\$1,196.19	\$1,289	67	CH211-C	\$220.00	\$255.20	\$275	70	CH316L-C	\$295.20	\$342.43	\$369	63	CHAR20U	\$1,064.00	\$1,234.24	\$1,330	513
CH119L-C	\$276.00	\$320.16	\$345	67	CH211L	\$1,671.20	\$1,938.59	\$2,089	69	CH316L-C	\$295.20	\$342.43	\$369	63	CHAR-RB618	\$364.00	\$422.24	\$455	513
CH120	\$1,044.00	\$1,211.04	\$1,305	68	CH211L-C	\$496.00	\$575.36	\$620	69	CH316L-C	\$295.20	\$342.43	\$369	63	CHAR-RB718A	\$407.20	\$472.35	\$509	513
CH120-C	\$132.00	\$153.12	\$165	68	CH211P	\$2,028.00	\$2,352.48	\$2,535	73	CH316L-C	\$295.20	\$342.43	\$369	63	CHAR-TBA310 FVLS	\$144.00	\$167.04	\$180	514
CH120L	\$1,183.20	\$1,372.51	\$1,479	68	CH211P-C	\$636.00	\$737.76	\$795	73	CH316L-C	\$295.20	\$342.43	\$369	63	CHAR-TBA612	\$332.00	\$385.12	\$415	513
CH120L-C	\$276.00	\$320.16	\$345	68	CH212	\$2,672.00	\$3,099.52	\$3,340	68	CH316L-C	\$295.20	\$342.43	\$369	63	CH100 FVLS	\$12.80	\$14.85	\$16	834
CH121	\$432.00	\$501.12	\$540	70	CH212-C	\$220.00	\$255.20	\$275	68	CH316L-C	\$295.20	\$342.43	\$369	63	CH138	\$3,511.20	\$4,072.99	\$4,389	724
CH121-C	\$132.00	\$153.12	\$165	70	CH212L	\$2,935.20	\$3,404.83	\$3,669	68	CH316L-C	\$295.20	\$342.43	\$369	63	CH138S	\$2,660.00	\$3,085.60	\$3,325	724
CH122	\$496.00	\$575.36	\$620	70	CH212L-C	\$496.00	\$575.36	\$620	68	CH316L-C	\$295.20	\$342.43	\$369	63	CIA01	\$28.80	\$33.41	\$36	814 833
CH122-C	\$132.00	\$153.12	\$165	70	CH212P	\$2,676.00	\$3,104.16	\$3,345	72	CH316L-C	\$295.20	\$342.43	\$369	63	CIAL01	\$135.20	\$156.83	\$169	830
CH122L	\$636.00	\$737.76	\$795	69	CH212P-C	\$636.00	\$737.76	\$795	72	CH316L-C	\$295.20	\$342.43	\$369	63	CIAL02	\$180.00	\$208.80	\$225	830
CH122L-C	\$276.00	\$320.16	\$345	69	CH213	\$1,916.00	\$2,222.56	\$2,395	64	CH316L-C	\$295.20	\$342.43	\$369	63	CID01	\$92.00	\$106.72	\$115	830
CH123	\$592.00	\$686.72	\$740	70	CH213-C	\$220.00	\$255.20	\$275	64	CH316L-C	\$295.20	\$342.43	\$369	63	CID02	\$135.20	\$156.83	\$169	830
CH123-C	\$132.00	\$153.12	\$165	70	CH213P	\$2,260.00	\$2,621.60	\$2,825	72	CH316L-C	\$295.20	\$342.43	\$369	63	CIE01	\$29.60	\$34.34	\$37	831
CH124	\$724.00	\$839.84	\$905	70	CH213P-C	\$636.00	\$737.76	\$795	72	CH316L-C	\$295.20	\$342.43	\$369	63	CIE02	\$78.40	\$90.94	\$98	831
CH124-C	\$132.00	\$153.12	\$165	70	CH214	\$1,392.00	\$1,614.72	\$1,740	64	CH316L-C	\$295.20	\$342.43	\$369	63	CIL700	\$148.00	\$171.68	\$185	918
CH125	\$1,399.20	\$1,623.07	\$1,749	70	CH214-C	\$220.00	\$255.20	\$275	64	CH316L-C	\$295.20	\$342.43	\$369	63	CIM01	\$57.60	\$66.82	\$72	719 832
CH125-C	\$132.00	\$153.12	\$165	70	CH214P	\$2,980.00	\$3,456.80	\$3,725	72	CH316L-C	\$295.20	\$342.43	\$369	63	CIM02	\$87.20	\$101.15	\$109	719 832
CH126	\$1,356.00	\$1,572.36	\$1,695	69	CH214P-C	\$636.00	\$737.76	\$795	72	CH316L-C	\$295.20	\$342.43	\$369	63	CIM03	\$116.00	\$134.56	\$145	719 832
CH126-C	\$132.00	\$153.12	\$165	69	CH215	\$1,460.00	\$1,693.60	\$1,825	64	CH316L-C	\$295.20	\$342.43	\$369	63	CIM04	\$43.20	\$50.11	\$54	719 832
CH126L	\$1,492.00	\$1,730.72	\$1,865	69	CH215-C	\$220.00	\$255.20	\$275	64	CH316L-C	\$295.20	\$342.43	\$369	63	CIM05	\$64.00	\$74.24	\$80	719 832
CH126L-C	\$276.00	\$320.16	\$345	69	CH216	\$1,368.00	\$1,586.88	\$1,710	64	CH316L-C	\$295.20	\$342.43	\$369	63	CIM06	\$84.00	\$97.44	\$105	719 832
CH127	\$808.00	\$937.28	\$1,010	68	CH216-C	\$220.00	\$255.20	\$275	64	CH316L-C	\$295.20	\$342.43	\$369	63	CIS01	\$69.60	\$80.74	\$87	830
CH127-C	\$132.00	\$153.12	\$165	68	CH218	\$2,828.00	\$3,280.48	\$3,535	61	CH316L-C	\$295.20	\$342.43	\$369	63	CIS02	\$96.00	\$111.36	\$120	830
CH127L	\$944.00	\$1,095.04	\$1,180	68	CH218-C	\$220.00	\$255.20	\$275	61	CH316L-C	\$295.20	\$342.43	\$369	63	CIS03	\$128.00	\$148.48	\$160	830
CH127L-C	\$276.00	\$320.16	\$345	68	CH219	\$2,463.20	\$2,857.31	\$3,079	61	CH316L-C	\$295.20	\$342.43	\$369	63	CL20	\$328.00	\$380.48	\$410	465
CH128	\$1,036.00	\$1,201.76	\$1,295	65	CH219-C	\$220.00	\$255.20	\$275	61	CH316L-C	\$295.20	\$342.43	\$369	63	CL30	\$372.00	\$431.52	\$465	465
CH128-C	\$132.00	\$153.12	\$165	65	CH220	\$2,912.00	\$3,377.92	\$3,640	70	CH316L-C	\$295.20	\$342.43	\$369	63	CL50	\$535.20	\$620.83	\$669	465
CH129	\$488.00	\$566.88	\$610	67	CH220-C	\$220.00	\$255.20	\$275	70	CH316L-C	\$295.20	\$342.43	\$369	63	CLA1 FVLS	\$59.20	\$68.67	\$74	835
CH129-C	\$132.00	\$153.12	\$165	67	CH221	\$4,487.20	\$5,205.15	\$5,609	71	CH316L-C	\$295.20	\$342.43	\$369	63	CLA34 FVLS	\$59.20	\$68.67	\$74	835
CH130	\$1,903.20	\$2,207.71	\$2,379	69	CH221-C	\$220.00	\$255.20	\$275	71	CH316L-C	\$295.20	\$342.43	\$369	63	CLA58 FVLS	\$59.20	\$68.67	\$74	835
CH130-C	\$132.00	\$153.12	\$165	69	CH222	\$3,280.00	\$3,804.80	\$4,100	71	CH316L-C	\$295.20	\$342.43	\$369	63	CLAC1 FVLS	\$59.20	\$68.67	\$74	834
CH131	\$1,416.00	\$1,642.36	\$1,770	69	CH222-C	\$220.00	\$255.20	\$275	71	CH316L-C	\$295.20	\$342.43	\$369	63	CLAC34 FVLS	\$59.20	\$68.67	\$74	834
CH131-C	\$132.00	\$153.12	\$165	69	CH223	\$7,799.20	\$9,047.07	\$9,749	71	CH316L-C	\$295.20	\$342.43	\$369	63	CLAC58 FVLS	\$59.20	\$68.67	\$74	834
CH132	\$1,468.00	\$1,702.88	\$1,835	71	CH223-C	\$220.00	\$255.20	\$275	71	CH316L-C	\$295.20	\$342.43	\$369	63	CLF30	\$327.20	\$379.55	\$409	466
CH132-C	\$132.00	\$153.12	\$165	71	CH231P	\$2,736.00	\$3,173.76	\$3,420	73	CH316L-C	\$295.20	\$342.43	\$369	63	CLF50	\$439.20	\$509.47	\$549	466
CH131P	\$1,388.00	\$1,610.08	\$1,735	74	CH231P-C	\$636.00	\$737.76	\$795	73	CH316L-C	\$295.20	\$342.43	\$369	63	CLFV20	\$159.20	\$184.67	\$199	466
CH131P-C	\$376.00	\$436.16	\$470	74	CH232P	\$3,231.20	\$3,748.19	\$4,039	73	CH316L-C	\$295.20	\$342.43	\$369	63	CLFV30	\$184.00	\$213.44	\$230	466
CH171P	\$940.00	\$1,090.40	\$1,175	75	CH232P-C	\$636.00	\$737.76	\$795	73	CH316L-C	\$295.20	\$342.43	\$369	63	CLFV50	\$280.00	\$324.80	\$350	466
CH171P-C	\$376.00	\$436.16	\$470	75	CH241P	\$3,223.20	\$3,738.91	\$4,029	73	CH316L-C	\$295.20	\$342.43	\$369	63	CLFX30	\$375.20	\$435.23	\$469	465
CH172P	\$1,276.00	\$1,480.16	\$1,595	76	CH241P-C	\$636.00	\$737.76	\$795	73	CH316L-C	\$295.20	\$342.43	\$369	63	CLFX50	\$528.00	\$612.48	\$660	465
CH172P-C	\$376.00	\$436.16	\$470	76	CH242P	\$2,860.00	\$3,317.60	\$3,575	73	CH316L-C	\$295.20	\$342.43	\$369	63	CLG1 FVLS	Precio vigente en el BIP			834
CH181P	\$1,040.00	\$1,206.40	\$1,300	76	CH242P-C	\$636.00	\$737.76	\$795	73	CH316L-C	\$295.20	\$342.43	\$369	63	CLG112 FVLS	Precio vigente en el BIP			834
CH181P-C	\$376.00	\$436.16	\$470	76	CH251P	\$2,300.00	\$2,668.00	\$2,875	74	CH316L-C	\$295.20	\$342.43	\$369	63	CLG2 FVLS	Precio vigente en el BIP			834
CH201	\$2,463.20	\$2,857.31	\$3,079	58	CH251P-C	\$636.00	\$737.76	\$795	74	CH316L-C	\$295.20	\$34							

CÓDIGO	PRECIO DISTRIBUIDOR	PRECIO DISTRIBUIDOR CON IVA	PRECIO DE LISTA	PÁG
CLG3 PVL	Precio vigente en el BIP			834
CLG312 PVL	Precio vigente en el BIP			834
CLIM1	\$111,20	\$128,99	\$139	824
CLIM2	\$356,00	\$412,96	\$445	824
CLL36	\$280,00	\$324,80	\$350	871
CLL60	\$340,00	\$394,40	\$425	871
CLM1 PVL	\$42,40	\$49,18	\$53	834
CLM112 PVL	\$42,40	\$49,18	\$53	834
CLM2 PVL	\$42,40	\$49,18	\$53	834
CLM212 PVL	\$42,40	\$49,18	\$53	834
CLM3 PVL	\$42,40	\$49,18	\$53	834
CLM31 PVL	\$42,40	\$49,18	\$53	834
CLMC112 PVL	\$42,40	\$49,18	\$53	834
CLMC114 PVL	\$42,40	\$49,18	\$53	834
CLMC2 PVL	\$25,60	\$29,70	\$32	834
CLMC212 PVL	\$25,60	\$29,70	\$32	834
CLMC3 PVL	\$25,60	\$29,70	\$32	834
CLMC312 PVL	\$25,60	\$29,70	\$32	834
CLMC4 PVL	\$25,60	\$29,70	\$32	834
CLMC5 PVL	\$25,60	\$29,70	\$32	834
CLN1 PVL	Precio vigente en el BIP			834
CLN112 PVL	Precio vigente en el BIP			834
CLN2 PVL	Precio vigente en el BIP			834
CLN212 PVL	Precio vigente en el BIP			834
CLN3 PVL	Precio vigente en el BIP			834
CLR01	\$8,80	\$10,21	\$11	811
CLR02	\$11,20	\$12,99	\$14	811
CLX100	\$416,00	\$482,56	\$520	466
CLX30	\$176,00	\$204,16	\$220	466
CLX50	\$228,00	\$264,48	\$285	466
CM1014 PVL	\$4,839,20	\$5,613,47	\$6,049	543
CM1116 PVL	\$56,796,00	\$65,883,36	\$70,995	543
CM16	\$396,00	\$459,36	\$495	81
CM16G	\$396,00	\$459,36	\$495	81
CM20	\$452,00	\$524,32	\$565	81
CM20G	\$452,00	\$524,32	\$565	81
CM24	\$628,00	\$728,48	\$785	81
CM24G	\$628,00	\$728,48	\$785	81
CM512 PVL	\$15,356,00	\$17,812,96	\$19,195	549
CM714B PVL	\$2,500,00	\$2,900,00	\$3,125	544
CM814B PVL	\$3,224,00	\$3,739,94	\$4,030	543
CM914B PVL	\$4,087,20	\$4,741,15	\$5,109	543
CM916 PVL	\$10,752,00	\$12,477,32	\$13,440	543
CM1A1	\$703,20	\$815,71	\$879	79
CM1A2	\$680,00	\$788,80	\$850	79
CM1A3	\$988,00	\$1,146,08	\$1,235	79
CM1A4	\$863,20	\$1,001,31	\$1,079	79
CMF16 PVL	\$356,00	\$412,96	\$445	81
CMS16	\$335,20	\$388,83	\$419	690
CMS18	\$367,20	\$425,96	\$459	690
CMS20	\$391,20	\$453,79	\$489	690
CMS22	\$487,20	\$565,15	\$609	690
CN1106 PVL	\$22,535,20	\$26,140,83	\$28,169	538
CN1108A PVL	\$36,356,00	\$42,172,96	\$45,445	538
CN1112 PVL	\$87,632,00	\$101,653,12	\$109,540	538
CN506 PVL	\$9,480,00	\$10,996,80	\$11,850	539
CN606A PVL	\$13,708,00	\$15,901,28	\$17,135	539
CN650	\$700,00	\$812,00	\$875	594
CN706A PVL	\$14,120,00	\$16,379,20	\$17,650	539
CN708 PVL	\$22,348,00	\$25,923,68	\$27,935	539
CN963	\$4,695,20	\$5,446,43	\$5,869	594
C05115	\$1,528,00	\$1,772,48	\$1,910	629
C05121	\$1,084,00	\$1,257,44	\$1,355	629
C05129	\$2,536,00	\$2,941,76	\$3,170	629
C084	Precio vigente en el BIP			824

CÓDIGO	PRECIO DISTRIBUIDOR	PRECIO DISTRIBUIDOR CON IVA	PRECIO DE LISTA	PÁG
C088	Precio vigente en el BIP			824
COA1 ALEO	\$647,20	\$750,75	\$809	649
COA1116 ALEO	\$516,00	\$598,56	\$645	649
COA1114 ALEO	\$847,20	\$982,75	\$1,059	649
COA118 ALEO	\$748,00	\$867,68	\$935	649
COA12 ALEO	\$392,00	\$454,72	\$490	649
COA1516 ALEO	\$620,00	\$719,20	\$775	649
COA158 ALEO	\$1,511,20	\$1,752,99	\$1,889	649
COA2 ALEO	\$1,984,00	\$2,301,44	\$2,480	649
COA34 ALEO	\$548,00	\$635,68	\$685	649
COA58 ALEO	\$516,00	\$598,56	\$645	649
COA78 ALEO	\$580,00	\$672,80	\$725	649
COA916 ALEO	\$455,20	\$528,03	\$569	649
COB01	\$13,60	\$15,78	\$17	812
COLIND	\$532,00	\$617,12	\$665	917
COM12	\$1,984,00	\$2,301,44	\$2,480	211
COM15	\$968,00	\$1,122,88	\$1,210	211
COM15M	\$1,168,00	\$1,354,88	\$1,460	213
COM16M	\$775,20	\$899,23	\$969	213
COM17	\$1,352,00	\$1,568,32	\$1,690	211
COM20C	\$887,20	\$1,029,15	\$1,109	211
COM27M	\$2,103,20	\$2,439,71	\$2,629	213
COM312V ALEO PVL	\$192,00	\$222,72	\$240	591
COM412V ALEO PVL	\$495,20	\$574,43	\$619	591
COMP325 PVL	\$2,663,20	\$3,089,31	\$3,329	591
COMP325K PVL	\$3,287,20	\$3,813,15	\$4,109	591
COMP340 PVL	\$3,311,20	\$3,840,99	\$4,139	591
COMP410 PVL	\$2,916,00	\$3,382,56	\$3,645	590
COMP425B PVL	\$3,095,20	\$3,590,43	\$3,869	590
COMP425K PVL	\$3,496,00	\$4,055,36	\$4,370	590
COMP550B PVL	\$3,720,00	\$4,315,20	\$4,650	590
COMP6100B PVL	\$11,708,00	\$13,581,28	\$14,635	588
COMP6120V PVL	\$12,012,00	\$13,933,92	\$15,015	588
COMP6200B PVL	\$15,204,00	\$17,636,64	\$19,005	588
COMP7100 PVL	\$18,880,00	\$21,900,80	\$23,600	586
COMP7235 PVL	\$45,944,00	\$53,295,04	\$57,430	586
COMP8100 PVL	\$19,103,20	\$22,159,71	\$23,879	589
COMP8115 PVL	\$20,416,00	\$23,683,56	\$25,520	589
COMP8200 PVL	\$22,072,00	\$25,603,52	\$27,590	589
COMP824L PVL	\$7,775,20	\$9,019,23	\$9,719	589
COMP825 PVL	\$5,855,20	\$6,792,03	\$7,319	589
COMP850 PVL	\$7,612,00	\$8,829,92	\$9,515	589
COMP9100A PVL	\$29,236,00	\$33,913,76	\$36,545	586
COMP9235A PVL	\$64,612,00	\$74,949,92	\$80,765	586
COMP9303 PVL	\$34,764,00	\$40,326,24	\$43,455	587
COMP9503 PVL	\$43,455,20	\$50,408,03	\$54,319	587
COMP9505 PVL	\$47,232,00	\$54,789,12	\$59,040	587
COMP9510 PVL	\$68,452,00	\$79,404,32	\$85,565	587
COMP9515 PVL	\$89,672,00	\$104,019,52	\$112,090	587
COP14	\$412,00	\$477,92	\$515	294
COP18	\$492,00	\$570,72	\$615	294
COP18T	\$836,00	\$969,76	\$1,045	294
COP24	\$655,20	\$760,03	\$819	294
COP24P	\$687,20	\$797,15	\$859	294
COP30	\$1,015,20	\$1,177,63	\$1,269	294
COP36	\$1,295,20	\$1,502,43	\$1,619	294
COR01	\$12,00	\$13,92	\$15	812
COR02	\$12,80	\$14,86	\$16	812
CP1040-BV PVL	\$7,279,20	\$8,443,87	\$9,099	580
CP1060-220 PVL	\$11,208,00	\$13,001,28	\$14,010	580
CP2 PVL	\$1,200,00	\$1,392,00	\$1,50	821
CP4 PVL	\$168,00	\$194,88	\$210	821
CP12 ALEO	\$11,20	\$12,99	\$14	813
CP14 ALEO	\$16,80	\$19,49	\$21	813
CP16 ALEO	\$17,60	\$20,42	\$22	813

CÓDIGO	PRECIO DISTRIBUIDOR	PRECIO DISTRIBUIDOR CON IVA	PRECIO DE LISTA	PÁG
CP18 ALEO	\$24,80	\$28,77	\$31	813
CP18 ALEO	\$10,40	\$12,06	\$13	813
CPF1-10S-US32D	\$256,00	\$296,96	\$320	890
CPF1-10-US32DV	\$268,00	\$310,88	\$335	890
CPF1-5360-US32D	\$544,00	\$631,04	\$680	893
CPF1-5362-US32D	\$544,00	\$631,04	\$680	893
CPF2-10S-US32D	\$256,00	\$296,96	\$320	889
CPF2-40-US32D	\$332,00	\$385,12	\$415	889
CPF2-5360-US32D	\$559,20	\$648,67	\$699	893
CPF2-5360-US32DV	\$572,00	\$663,52	\$715	893
CPF2-5362-US32D	\$559,20	\$648,67	\$699	893
CPF3-1060-US32D	\$496,00	\$575,36	\$620	889
CPF3-10S-US32D	\$256,00	\$296,96	\$320	889
CPF3-40-US32D	\$332,00	\$385,12	\$415	889
CPF3-40-US32DV	\$348,00	\$403,68	\$435	889
CPF3-5362-US32D	\$559,20	\$648,67	\$699	893
CPF3-5362-US32DV	\$572,00	\$663,52	\$715	893
CP110	\$463,20	\$537,31	\$579	79
CP116	\$1,143,20	\$1,326,11	\$1,429	79
CP120	\$1,487,20	\$1,725,15	\$1,859	79
CP124R	\$2,856,00	\$3,312,96	\$3,570	79
CP19	\$287,20	\$333,15	\$359	79
CP130	\$2,584,00	\$2,997,44	\$3,230	488
CPM12	\$1,708,00	\$1,981,28	\$2,135	83
CPM16	\$1,976,00	\$2,292,16	\$2,470	83
CPM7	\$1,412,00	\$1,637,92	\$1,765	83
CP018	\$824,00	\$955,84	\$1,030	83
CP021	\$952,00	\$1,104,32	\$1,190	83
CP025	\$1,239,20	\$1,437,47	\$1,549	83
CPOR10	\$632,00	\$733,12	\$790	83
CPOR21	\$892,00	\$1,034,72	\$1,115	83
CPOR23	\$1,239,20	\$1,437,47	\$1,549	83
CPR27	\$2,676,00	\$3,104,16	\$3,345	83
CPS17	\$151,20	\$175,39	\$189	86
CPS17K	\$164,00	\$190,24	\$205	86
CPS19P ALEO	\$188,00	\$218,08	\$235	87
CPS19T1 ALEO	\$2,736,00	\$3,173,76	\$3,420	87
CPS20	\$239,20	\$277,47	\$299	86
CPS20E	\$1,816,00	\$2,106,56	\$2,270	86
CPS26	\$319,20	\$370,27	\$399	86
CPS2C	\$383,20	\$444,51	\$479	86
CPS3C ALEO	\$580,00	\$672,80	\$725	86
CPS4C ALEO	\$432,00	\$501,12	\$540	86
CPS6C ALEO	\$408,00	\$473,28	\$510	86
CPS9	\$992,00	\$1,150,72	\$1,240	84
CPS20	\$223,20	\$258,91	\$279	86
CPS20E	\$2,120,00	\$2,459,20	\$2,650	86
CPU17	\$288,00	\$334,08	\$360	85
CPU17A	\$327,20	\$379,55	\$409	85
CPU17AR	\$343,20	\$398,11	\$429	85
CPU20	\$375,20	\$435,23	\$468	85
CPU20A	\$400,00	\$464,00	\$500	85
CPU20AR	\$420,00	\$487,20	\$525	85
CPU26A	\$520,00	\$603,20	\$650	85
CPU26AR	\$551,20	\$639,39	\$689	85
CPUC20	\$328,00	\$380,48	\$410	85
CPUC20R	\$344,00	\$399,04	\$430	85
CR175	\$1,263,20	\$1,465,31	\$1,579	595
CR200	\$1,319,20	\$1,530,27	\$1,649	595
CR250	\$1,608,00	\$1,865,28	\$2,010	595
CRS0LS	\$64,80	\$75,17	\$81	576
CRS0LU	\$135,20	\$156,83	\$169	576
CS40	\$428,00	\$496,48	\$535	714
CS45	\$460,00	\$533,60	\$57	

CÓDIGO	PRECIO DISTRIBUIDOR	PRECIO DISTRIBUIDOR CON IVA	PRECIO DE LISTA	PÁG	CÓDIGO	PRECIO DISTRIBUIDOR	PRECIO DISTRIBUIDOR CON IVA	PRECIO DE LISTA	PÁG	CÓDIGO	PRECIO DISTRIBUIDOR	PRECIO DISTRIBUIDOR CON IVA	PRECIO DE LISTA	PÁG	CÓDIGO	PRECIO DISTRIBUIDOR	PRECIO DISTRIBUIDOR CON IVA	PRECIO DE LISTA	PÁG
CV4316	\$240,00	\$278,40	\$300	649	D264	\$35,20	\$40,83	\$44	248	D402	\$24,80	\$28,77	\$31	256	D71	\$884,00	\$1,025,44	\$1,105	85
CV434	\$804,00	\$932,84	\$1,005	649	D266	\$52,00	\$60,32	\$65	248	D402V	\$36,80	\$42,69	\$46	351	D7A	\$1,028,00	\$1,192,48	\$1,285	80
CV438	\$392,00	\$454,72	\$490	649	D269	\$40,00	\$46,40	\$50	248	D403G	\$45,60	\$52,90	\$57	255	D7C20	\$1,388,00	\$1,610,08	\$1,735	80
CV4516	\$252,00	\$292,32	\$315	649	D271	\$28,00	\$32,48	\$35	248	D404	\$27,20	\$31,55	\$34	256	D8	\$1,220,00	\$1,415,20	\$1,525	80
CV4532	\$240,00	\$278,40	\$300	649	D2A	\$500,00	\$580,00	\$625	80	D404G	\$63,20	\$73,31	\$79	255	D8A	\$1,220,00	\$1,415,20	\$1,525	80
CV458	\$524,00	\$607,84	\$655	649	D3	\$568,00	\$658,88	\$710	80	D405	\$44,00	\$51,04	\$55	256	D8C20	\$1,524,00	\$1,767,84	\$1,905	80
CV4716	\$432,00	\$501,12	\$540	649	D300	\$70,40	\$81,66	\$88	255	D405G	\$96,00	\$111,36	\$120	255	D9C20	\$1,600,00	\$1,856,00	\$2,000	80
CV478	\$1,212,00	\$1,405,92	\$1,515	649	D302	\$27,20	\$31,55	\$34	254	D406	\$39,20	\$45,47	\$49	256	DA010	\$57,60	\$66,82	\$72	427
CVD1	\$1,644,00	\$1,907,04	\$2,055	649	D304	\$30,40	\$35,26	\$38	254	D408	\$52,00	\$60,32	\$65	256	DA011	\$88,00	\$102,08	\$110	427
CVD12	\$636,00	\$737,76	\$795	649	D305	\$48,80	\$56,61	\$61	254	D409	\$84,00	\$97,44	\$105	256	DA020	\$55,20	\$64,03	\$69	427
CVD14	\$488,00	\$566,08	\$610	649	D306	\$44,00	\$51,04	\$55	254	D414V	\$36,80	\$42,69	\$46	351	DA030	\$59,20	\$68,67	\$74	427
CVD316	\$455,20	\$528,03	\$569	649	D308	\$57,60	\$66,82	\$72	254	D415V	\$38,40	\$44,54	\$48	351	DA040	\$56,00	\$64,96	\$70	427
CVD34	\$1,095,20	\$1,270,43	\$1,369	649	D309	\$95,20	\$110,43	\$119	254	D416	\$30,40	\$35,26	\$38	256	DA050	\$68,00	\$78,88	\$85	427
CVD38	\$528,00	\$612,48	\$660	649	D316	\$33,60	\$38,98	\$42	254	D416G	\$64,80	\$75,17	\$81	255	DA060	\$25,60	\$29,70	\$32	427
CVD516	\$540,00	\$626,40	\$675	649	D320	\$52,80	\$61,25	\$66	254	D416V	\$43,20	\$50,11	\$54	351	DA070	\$52,00	\$60,32	\$65	427
CVD58	\$908,00	\$1,053,28	\$1,135	649	D321	\$18,40	\$21,34	\$23	254	D420	\$47,20	\$54,75	\$59	256	DA071	\$119,20	\$138,27	\$149	427
CVD716	\$616,00	\$714,56	\$770	649	D322	\$17,60	\$20,42	\$22	254	D421	\$16,00	\$18,56	\$20	256	DB1401E	\$1,159,20	\$1,344,67	\$1,449	930
CVR1	\$2,739,20	\$3,247,07	\$3,499	649	D324	\$28,00	\$32,48	\$35	254	D422	\$15,20	\$17,63	\$19	256	DB1402	\$13,644,00	\$15,827,04	\$17,055	435
CVR12	\$564,00	\$654,24	\$705	649	D325	\$20,00	\$23,20	\$25	254	D424	\$24,80	\$28,77	\$31	256	DBC24 CVL	\$16,80	\$19,49	\$21	249
CVR14	\$263,20	\$305,31	\$329	649	D327	\$20,80	\$24,13	\$26	254	D425	\$17,60	\$20,42	\$22	256	DBC25 CVL	\$14,40	\$16,70	\$18	249
CVR34	\$1,108,00	\$1,285,28	\$1,385	649	D330	\$46,40	\$53,82	\$58	254	D4310	\$35,20	\$40,83	\$44	256	DBC27 CVL	\$15,20	\$17,63	\$19	249
CVR38	\$72,00	\$83,16	\$89	649	D332	\$19,20	\$22,27	\$24	254	D4315	\$35,20	\$40,83	\$44	256	DBC32 CVL	\$12,80	\$14,85	\$16	249
CVR48	\$608,00	\$705,28	\$760	649	D334	\$30,40	\$35,26	\$38	254	D432	\$16,80	\$19,49	\$21	256	DBC34 CVL	\$17,60	\$20,42	\$22	249
CVR516	\$287,20	\$333,15	\$359	649	D335	\$33,60	\$38,98	\$42	254	D4320	\$35,20	\$40,83	\$44	256	DBC35 CVL	\$20,80	\$24,13	\$26	249
CVR58	\$1,015,20	\$1,177,63	\$1,269	649	D336	\$48,80	\$56,61	\$61	254	D4325	\$35,20	\$40,83	\$44	256	DBE01 CVL	\$15,20	\$17,63	\$19	249
CVR78	\$1,928,00	\$2,236,48	\$2,410	649	D340	\$20,00	\$23,20	\$25	254	D4327	\$36,80	\$42,69	\$46	256	DBE02 CVL	\$16,00	\$18,56	\$20	249
CZ16 ALEVO	\$748,00	\$867,88	\$935	728	D341	\$22,40	\$25,98	\$28	254	D4330	\$36,80	\$42,69	\$46	256	DBE03 CVL	\$17,60	\$20,42	\$22	249
CZ20 ALEVO	\$748,00	\$867,88	\$935	728	D342	\$20,00	\$23,20	\$25	254	D434	\$27,20	\$31,55	\$34	256	DBE04 CVL	\$18,40	\$21,34	\$23	249
CZ23 ALEVO	\$831,20	\$964,19	\$1,039	728	D343	\$27,20	\$31,55	\$34	254	D440	\$18,40	\$21,34	\$23	256	DBE06 CVL	\$29,60	\$34,34	\$37	249
CZ26 ALEVO	\$1,296,00	\$1,503,36	\$1,620	728	D344	\$32,00	\$37,12	\$40	254	D441	\$20,00	\$23,20	\$25	256	DBE16 CVL	\$20,80	\$24,13	\$26	249
D01P	\$132,00	\$153,12	\$165	254	D345	\$32,80	\$38,05	\$41	254	D442	\$17,60	\$20,42	\$22	256	DBE18 CVL	\$25,60	\$29,70	\$32	249
D02P	\$279,20	\$323,87	\$349	254	D346	\$47,20	\$54,75	\$59	254	D443	\$24,00	\$27,84	\$30	256	DBE52 CVL	\$14,40	\$16,70	\$18	249
D1	\$456,00	\$528,36	\$570	80	D347	\$27,20	\$31,55	\$34	254	D443G	\$45,60	\$52,90	\$57	255	DBF1 CVL	\$615,20	\$713,63	\$769	490
D10	\$391,20	\$453,79	\$489	259	D348	\$39,20	\$45,47	\$49	254	D445	\$28,80	\$33,41	\$36	256	DBP2 CVL	\$36,80	\$42,69	\$46	249
D1A	\$456,00	\$528,36	\$570	80	D349	\$28,00	\$32,48	\$35	254	D445G	\$63,20	\$73,31	\$79	255	DBP2A CVL	\$40,80	\$47,33	\$51	249
D2	\$500,00	\$580,00	\$625	80	D350	\$38,40	\$44,54	\$48	254	D446	\$42,40	\$49,18	\$53	256	DBP2B CVL	\$34,40	\$39,90	\$43	249
D200A	\$279,20	\$323,87	\$349	248	D3500S	\$260,00	\$301,60	\$325	255	D447	\$24,80	\$28,77	\$31	256	DBP4 CVL	\$65,60	\$76,10	\$82	249
D200B	\$188,00	\$218,08	\$235	248	D3506	\$43,20	\$50,11	\$54	255	D448	\$35,20	\$40,83	\$44	256	DBP4S CVL	\$16,00	\$18,56	\$20	249
D200C	\$132,00	\$153,12	\$165	248	D3508	\$43,20	\$50,11	\$54	255	D449	\$25,60	\$29,70	\$32	256	DBP4S CVL	\$19,20	\$22,27	\$24	249
D202	\$27,20	\$31,55	\$34	248	D351	\$35,20	\$40,83	\$44	254	D4508	\$40,00	\$46,40	\$50	256	DBP46 CVL	\$29,60	\$34,34	\$37	249
D204	\$30,40	\$35,26	\$38	248	D3510	\$46,40	\$53,82	\$58	255	D451	\$31,20	\$36,19	\$39	256	DBP47 CVL	\$16,00	\$18,56	\$20	249
D205	\$48,80	\$56,61	\$61	248	D3512	\$46,40	\$53,82	\$58	255	D4510	\$42,40	\$49,18	\$53	256	DBP48 CVL	\$25,60	\$29,70	\$32	249
D206	\$44,00	\$51,04	\$55	248	D3514	\$46,40	\$53,82	\$58	255	D4512	\$42,40	\$49,18	\$53	256	DBP49 CVL	\$17,60	\$20,42	\$22	249
D208	\$57,60	\$66,82	\$72	248	D3516	\$46,40	\$53,82	\$58	255	D4514	\$42,40	\$49,18	\$53	256	DBP51 CVL	\$20,80	\$24,13	\$26	249
D216	\$33,60	\$38,98	\$42	248	D352	\$28,00	\$32,48	\$35	254	D4516	\$42,40	\$49,18	\$53	256	DBP6 CVL	\$96,00	\$111,36	\$120	249
D220	\$52,80	\$61,25	\$66	248	D353	\$48,00	\$56,68	\$60	254	D451G	\$65,60	\$76,10	\$82	255	DBP71 CVL	\$14,40	\$16,70	\$18	249
D222	\$17,60	\$20,42	\$22	248	D354	\$63,20	\$73,31	\$79	254	D452	\$24,80	\$28,77	\$31	256	DBP8 CVL	\$120,00	\$139,20	\$150	249
D224	\$28,00	\$32,48	\$35	248	D363	\$62,40	\$72,38	\$78	254	D454G	\$96,00	\$111,36	\$120	255	DBS1	\$724,00	\$839,84	\$905	489
D230	\$46,40	\$53,82	\$58	248	D364	\$35,20	\$40,83	\$44	254	D464	\$32,00	\$37,12	\$40	256	DBS200	\$1,239,20	\$1,437,47	\$1,549	489
D232	\$19,20	\$22,27	\$24	248	D365	\$72,80	\$84,45	\$91	254	D465	\$65,60	\$76,10	\$82	256	DBS300	\$1,324,00	\$1,535,84	\$1,655	489
D234	\$30,40	\$35,26	\$38	248	D366	\$52,00	\$60,32	\$65	254	D466	\$46,40	\$53,82	\$58	256	DBS400	\$1,479,20	\$1,715,87	\$1,849	489
D235	\$33,60	\$38,98	\$42	248	D367	\$80,00	\$92,80	\$100	254	D467	\$72,80	\$84,45	\$91	256	DBS400A	\$1,479,20	\$1,715,87	\$1,849	489
D240	\$20,00	\$23,20	\$25	248	D368	\$66,40	\$77,02	\$83	254	D468	\$59,20	\$68,67	\$74	256	DBS400R	\$1,479,20	\$1,715,87	\$1,849	489
D241	\$22,40	\$25,98	\$28	248	D369	\$40,00	\$46,40	\$50	254	D469	\$36,00	\$41,76	\$45	256	DC01	\$68,80	\$79,81	\$86	832
D242	\$20,00	\$23,20	\$25	248	D371	\$28,00	\$32,48	\$35	254	D471	\$24,80	\$28,77	\$31	256	DC02	\$100,00	\$116,00	\$125	832
D243	\$27,20	\$31,55	\$34	248	D381	\$23,20	\$26,91	\$29	254	D4A	\$639,20	\$741,47	\$799	80	DCA14	\$20,80	\$24,13	\$26	463
D244	\$32,00	\$37,12	\$40	248	D3A	\$568,00	\$658,88	\$710	80	D4C20	\$927,20	\$1,075,55	\$1,159	80	DCA19	\$20,80	\$24,13	\$26	463
D245	\$32,80	\$38,05	\$41	248	D3C20	\$828,00	\$960,48	\$1,035	80	D4V	\$172,00	\$199,52	\$215	351	DC007P	\$188,00	\$218,08	\$235	254
D246	\$47,20	\$54,75	\$59	248	D4	\$639,20	\$741,47	\$799	80	D5	\$735,20	\$852,83	\$919	80	DCP40	\$6,80	\$7,89	\$8,50	580
D247	\$27,20	\$31,55	\$34	248	D400A	\$116,00	\$134,56	\$145	256	D5A	\$735,20	\$852,83	\$919	80	DCR22 CVL	\$14,40	\$16,70	\$18	257
D248	\$39,20	\$45,47	\$49	248	D400B	\$200,00	\$232,00	\$250	256	D6	\$844,00	\$979,04	\$1,055	80	DCR31 CVL	\$20,80	\$24,13	\$26	257
D249	\$28,00	\$32,48	\$35	248	D400C	\$232,00	\$269,12	\$290	256	D61	\$783,20	\$908,51	\$979	85	DCR32 CVL	\$15,20	\$17,63	\$19	257
D251	\$35,20	\$40,83	\$44	248	D400D	\$152,00	\$176,32	\$190	256	D6A	\$844,00	\$979,04	\$1,055	80	DCR34 CVL	\$21,60	\$25,06	\$27	257
D252	\$28,00	\$32,48	\$35	248	D400G	\$512,00	\$593,92	\$640	255	D6C20	\$1,183,20	\$1,372,51	\$1,479	80	DCU1	\$263,20	\$305,31	\$329	831
D254	\$63,20	\$73,31	\$79	248	D401V	\$27,20	\$31,55	\$34	351	D7	\$1,028,00	\$1,192,48	\$1,285	80	DDAD	\$1,716,00	\$1,990,56	\$2,145	929

CÓDIGO	PRECIO DISTRIBUIDOR	PRECIO DISTRIBUIDOR CON IVA	PRECIO DE LISTA	PÁG
U DDEC45	\$391.20	\$453.79	\$489	662
U DDES45	\$415.20	\$481.63	\$519	661
U DDES7	\$823.20	\$954.91	\$1,029	661
U DDES9	\$844.00	\$979.04	\$1,055	661
U DDIC4	\$52.00	\$60.32	\$65	662
U DDIC45	\$60.00	\$69.60	\$75	662
U DDIC7	\$156.00	\$180.96	\$195	662
U DDIS14	\$3,084.00	\$3,577.44	\$3,855	662, 716
U DDIS16	\$3,847.20	\$4,462.75	\$4,809	662, 716
U DDIS18	\$4,548.00	\$5,275.68	\$5,685	662, 716
U DDIS20	\$5,692.00	\$6,602.72	\$7,115	662, 716
U DDIS4	\$52.80	\$61.25	\$66	662
U DDIS45	\$61.60	\$71.46	\$77	662
U DDIS7	\$159.20	\$184.67	\$199	662
U DDIS9	\$239.20	\$277.47	\$299	662
U DDIT4	\$49.60	\$57.54	\$62	663
U DDIT45	\$56.80	\$65.89	\$71	663
U DDIT7	\$148.00	\$171.68	\$185	663
U DDIT9	\$220.00	\$255.20	\$275	663
U DDPS45	\$216.00	\$250.56	\$270	661
U DDPS7	\$463.20	\$537.31	\$579	661
U DDPS9	\$535.20	\$620.83	\$669	661
U DDPT45	\$216.00	\$250.56	\$270	663
U DDS45	\$220.00	\$255.20	\$275	663
U DDS7	\$447.20	\$518.75	\$559	663
U DDT45S	\$80.00	\$92.80	\$100	663
F DE309 PVL	\$544.00	\$631.04	\$680	686
DE512 PVL	\$839.20	\$973.47	\$1,049	686
U DE60KS PVL	\$44,024.00	\$51,067.84	\$55,030	364
DE640 PVL	\$19,639.20	\$22,781.47	\$24,549	364
F DEP34 PVL	\$16.80	\$19.49	\$21	258
F DEP36 PVL	\$17.60	\$20.42	\$22	258
F DEP44 PVL	\$19.20	\$22.27	\$24	258
F DEP46 PVL	\$21.60	\$25.06	\$27	258
F DEP48 PVL	\$25.60	\$29.70	\$32	258
F DEP56 PVL	\$32.00	\$37.12	\$40	258
F DER02 PVL	\$19.20	\$22.27	\$24	257
F DER04 PVL	\$20.80	\$24.13	\$26	257
F DER06 PVL	\$30.40	\$35.26	\$38	257
F DER08 PVL	\$40.00	\$46.40	\$50	257
F DER16 PVL	\$23.20	\$26.91	\$29	257
F DER52 PVL	\$22.40	\$25.98	\$28	257
DES3	\$36.00	\$41.76	\$45	480
DES4	\$44.00	\$51.04	\$55	480
DES5	\$56.00	\$65.69	\$71	480
DES7	\$96.00	\$111.36	\$120	480
DES9	\$148.00	\$171.68	\$185	480
S DFLEXM	\$1,628.00	\$1,888.48	\$2,035	468
U DFLEXU5	\$2,599.20	\$3,015.07	\$3,249	468
U DFLEXU8	\$3,284.00	\$3,809.44	\$4,105	468
U DFLEXUM	\$3,192.00	\$3,702.72	\$3,990	468
D62C	\$1,604.00	\$1,860.64	\$2,005	489
D6626A ALISO PVL	\$2,340.00	\$2,714.40	\$2,925	684
D6626B ALISO PVL	\$1,756.00	\$2,036.96	\$2,195	685
D6633A ALISO PVL	\$3,679.20	\$4,267.87	\$4,599	684
D6633B ALISO PVL	\$3,127.20	\$3,627.55	\$3,909	684
D6633C ALISO PVL	\$1,940.00	\$2,250.40	\$2,425	685
D6635 ALISO PVL	\$4,967.20	\$5,761.95	\$6,209	683
D6643 ALISO PVL	\$3,444.00	\$3,995.04	\$4,305	684
D6652 ALISO PVL	\$3,775.20	\$4,379.23	\$4,719	684
D6656 ALISO PVL	\$4,148.00	\$4,811.68	\$5,185	684
D6743A ALISO PVL	\$3,783.20	\$4,388.51	\$4,729	684
D6752A ALISO PVL	\$4,148.00	\$4,811.68	\$5,185	684
D6843 ALISO PVL	\$4,420.00	\$5,127.20	\$5,525	682
D6852 ALISO PVL	\$4,860.00	\$5,637.60	\$6,075	682

CÓDIGO	PRECIO DISTRIBUIDOR	PRECIO DISTRIBUIDOR CON IVA	PRECIO DE LISTA	PÁG
S DGN2C	\$2,180.00	\$2,528.80	\$2,725	489
S DJY01	\$63.20	\$73.31	\$79	262
S DJY03	\$232.00	\$269.12	\$290	262
S DJY04	\$223.20	\$258.91	\$279	262
U DLL24A PVL	\$39,972.00	\$46,367.52	\$49,965	403
U DLL24B PVL	\$48,367.20	\$56,105.95	\$60,459	403
S DLZ4512	\$39.20	\$45.47	\$49	661
S DLZ454	\$39.20	\$45.47	\$49	661
S DLZ456	\$39.20	\$45.47	\$49	661
S DLZ458	\$39.20	\$45.47	\$49	661
S DLZ7012	\$84.00	\$97.44	\$105	661
S DLZ704	\$84.00	\$97.44	\$105	661
S DLZ706	\$84.00	\$97.44	\$105	661
S DLZ708	\$84.00	\$97.44	\$105	661
S DMS	\$391.20	\$453.79	\$489	919
U DMU	\$366.00	\$429.36	\$465	919
S DPA60	\$596.00	\$644.96	\$695	490
S DPC02	\$19.20	\$22.27	\$24	463
F DPP33 PVL	\$13.60	\$15.78	\$17	258
F DPP34 PVL	\$16.00	\$18.56	\$20	258
F DPP36 PVL	\$16.80	\$19.49	\$21	258
F DPP44 PVL	\$19.20	\$22.27	\$24	258
F DPP46 PVL	\$21.60	\$25.06	\$27	258
F DPP48 PVL	\$25.60	\$29.70	\$32	258
F DPP56 PVL	\$32.00	\$37.12	\$40	258
F DPRO3 PVL	\$20.80	\$24.13	\$26	257
F DPR71 PVL	\$22.40	\$25.98	\$28	257
F DPR80 PVL	\$16.00	\$18.56	\$20	257
F DPR83 PVL	\$24.80	\$28.77	\$31	257
F DPR84 PVL	\$25.60	\$29.70	\$32	257
F DPR86 PVL	\$32.80	\$38.05	\$41	257
F DPR88 PVL	\$30.40	\$35.26	\$38	257
S DRN200	\$1,588.00	\$1,842.08	\$1,985	489
S DRS1	\$724.00	\$839.84	\$905	489
S DRS200	\$936.00	\$1,085.76	\$1,170	489
S DRS300	\$1,095.20	\$1,270.43	\$1,369	489
S DRS400	\$1,231.20	\$1,428.19	\$1,539	489
U DSA10100	\$559.20	\$648.67	\$699	664
U DSA1080	\$488.00	\$566.08	\$610	664
U DSA12100	\$711.20	\$824.99	\$889	664
U DSA1280	\$592.00	\$686.72	\$740	664
U DSA748	\$271.20	\$314.59	\$339	664
U DSM1040	\$264.00	\$306.24	\$330	664
U DSM1060	\$308.00	\$357.28	\$385	664
U DSM1080	\$391.20	\$453.79	\$489	664
U DSM1240	\$388.00	\$450.08	\$485	664
U DSM1260	\$460.00	\$533.60	\$575	664
U DSM430	\$100.00	\$116.00	\$125	664
U DSM724	\$132.00	\$153.12	\$165	664
U DSM740	\$168.00	\$194.88	\$210	664
U DSM840	\$204.00	\$236.64	\$255	664
U DT12 ALISO PVL	\$3,791.20	\$4,397.79	\$4,739	370
U DT16 ALISO PVL	\$5,764.00	\$6,686.24	\$7,205	370
U DTAL	\$320.00	\$371.20	\$400	928
S DTH12 PVL	\$6,527.20	\$7,571.55	\$8,159	370
U DVM	\$100.00	\$116.00	\$125	934
S EDIM	\$335.20	\$388.83	\$419	222
U E3618	\$3,248.00	\$3,767.68	\$4,060	78
U E3624	\$3,719.20	\$4,314.27	\$4,649	78
U E451	\$175.20	\$203.23	\$219	433
U E4818	\$3,727.20	\$4,323.55	\$4,659	78
U E4824	\$4,431.20	\$5,140.19	\$5,539	78
S E6013-1/8	\$55.20	\$64.03	\$69	576
S E6013-3/32	\$55.20	\$64.03	\$69	576
S E6013-5/32	\$55.20	\$64.03	\$69	576

CÓDIGO	PRECIO DISTRIBUIDOR	PRECIO DISTRIBUIDOR CON IVA	PRECIO DE LISTA	PÁG
S E7018-1/8	\$56.00	\$64.96	\$70	576
S E7018-5/32	\$56.00	\$64.96	\$70	576
S E918P1X12 PVL	\$191.20	\$221.79	\$238	822
S E918P-4 PVL	\$67.20	\$77.95	\$84	821
S E928P1X12 PVL	\$196.00	\$227.36	\$245	822
S E928P-4 PVL	\$72.00	\$83.52	\$90	821
S E938P-2 PVL	\$74.40	\$86.30	\$93	821
S E958P-2 PVL	\$74.40	\$86.30	\$93	821
U EA1004A PVL	\$1,976.00	\$2,292.16	\$2,470	524
U EA1005 PVL	\$2,472.00	\$2,867.52	\$3,090	523
U EA1007A PVL	\$3,340.00	\$3,874.40	\$4,175	523
U EA1009A PVL	\$3,636.00	\$4,217.76	\$4,545	523
U EA1107A PVL	\$3,832.00	\$4,453.47	\$4,799	523
U EA1109A PVL	\$4,360.00	\$5,057.60	\$5,450	523
U EA304A PVL	\$428.00	\$496.48	\$535	525
U EA404C PVL	\$639.20	\$741.47	\$799	525
U EA404D PVL	\$500.00	\$580.00	\$625	525
S EA505 PVL	\$780.00	\$904.80	\$975	523
U EA804 PVL	\$1,000.00	\$1,160.00	\$1,250	524
U EA804AK PVL	\$1,600.00	\$1,856.00	\$2,000	524
U EA904A PVL	\$1,720.00	\$1,995.20	\$2,150	524
U EA904B PVL	\$1,840.00	\$2,134.40	\$2,300	524
U EA904HV PVL	\$1,807.20	\$2,096.35	\$2,259	524
S EANS04	\$1,959.20	\$2,272.67	\$2,449	598
U EB1006 PVL	\$3,448.00	\$3,999.68	\$4,310	545
U EB1008 PVL	\$4,756.00	\$5,516.96	\$5,945	545
U EB1207 PVL	\$4,780.00	\$5,544.80	\$5,975	544
U EB1210 PVL	\$12,583.20	\$14,596.51	\$15,729	544
U EB1214 PVL	\$22,383.20	\$25,964.51	\$27,979	544
U EB406 PVL	\$1,480.00	\$1,716.80	\$1,850	546
U EB506A PVL	\$1,560.00	\$1,809.60	\$1,950	546
S EB706 PVL	\$1,792.00	\$2,078.72	\$2,240	546
S EB708 PVL	\$1,831.20	\$2,124.19	\$2,289	546
U EB906 PVL	\$3,223.20	\$3,738.91	\$4,029	545
U EB906 PVL	\$4,028.00	\$4,672.48	\$5,035	545
U EB910 PVL	\$5,791.20	\$6,717.79	\$7,239	545
EC10	\$500.00	\$580.00	\$625	912
EC11	\$500.00	\$580.00	\$625	912
EC13	\$3,242.00	\$3,766.75	\$4,059	844
EC15	\$3,688.00	\$4,278.08	\$4,610	844
EC011	\$103.20	\$119.71	\$129	447
EC015	\$428.00	\$496.48	\$539	447
EC021	\$132.00	\$153.12	\$165	448
EC030	\$95.20	\$110.43	\$119	448
EGR2025BP PVL	\$24.80	\$28.77	\$31	822
EGR2032BP PVL	\$25.60	\$29.70	\$32	822
EE16	\$2,508.00	\$2,909.28	\$3,135	843
EE20	\$3,023.20	\$3,506.91	\$3,779	843
EE24	\$3,868.00	\$4,486.88	\$4,835	843
EE28	\$5,004.00	\$5,804.64	\$6,255	843
EEFV224	\$6,599.20	\$7,655.07	\$8,249	843
EE51 ALISO	\$24.80	\$28.77	\$31	844
EE512 ALISO	\$38.40	\$44.54	\$48	844
EE52 ALISO	\$47.20	\$54.75	\$59	844
EE528 ALISO	\$64.00	\$74.24	\$80	844
EE5318 ALISO	\$84.00	\$97.44	\$105	844
EGAF2	\$528.00	\$612.48	\$660	845
EGAF4	\$988.00	\$1,146.08	\$1,235	845
U EH10A PVL	\$83,860.00	\$97,277.60	\$104,825	434
U EH10A PVL	\$88,052.00	\$102,140.32	\$110,065	434
U EH1018 ALISO PVL	\$3,447.20	\$3,998.75	\$4,309	512
EIT01	\$68.80	\$79.81	\$86	431
EIT02	\$59.20	\$68.67	\$74	431
EIT03	\$59.20	\$68.67	\$74	431
EIT04	\$59.20	\$68.67	\$74	431

CÓDIGO	PRECIO DISTRIBUIDOR	PRECIO DISTRIBUIDOR CON IVA	PRECIO DE LISTA	PÁG
F EM0809 PVL	\$18.40	\$21.34	\$23	222
F EM1011 PVL	\$21.60	\$25.06	\$27	222
F EM1213 PVL	\$24.00	\$27.84	\$30	222
F EM1415 PVL	\$27.20	\$31.55	\$34	222
S EM212	\$3,912.00	\$4,537.92	\$4,890	844
F EMS PVL	\$127.20	\$147.55	\$159	222
U EMB1	\$236.00	\$273.76	\$295	451
U EMB2	\$175.20	\$203.23	\$219	451
U EMSC	\$172.00	\$199.52	\$215	105, 300
S EMS6	\$340.00	\$394.40	\$425	105
U EMUC	\$172.00	\$199.52	\$215	105
U EMUG	\$344.00	\$399.04	\$430	105
S EN616	\$552.00	\$640.32	\$690	596
S EN650A	\$2,044.00	\$2,371.04	\$2,555	596
U EN616	\$2,104.00</			

CÓDIGO	PRECIO DISTRIBUIDOR	PRECIO DISTRIBUIDOR CON IVA	PRECIO DE LISTA	PÁG	CÓDIGO	PRECIO DISTRIBUIDOR	PRECIO DISTRIBUIDOR CON IVA	PRECIO DE LISTA	PÁG	CÓDIGO	PRECIO DISTRIBUIDOR	PRECIO DISTRIBUIDOR CON IVA	PRECIO DE LISTA	PÁG	CÓDIGO	PRECIO DISTRIBUIDOR	PRECIO DISTRIBUIDOR CON IVA	PRECIO DE LISTA	PÁG
ER23	\$428.00	\$496.48	\$535	490	EXBROCAN	\$5,255.20	\$6,096.03	\$69,069	635	F4451T	\$183.20	\$212.51	\$229	113	F5119M	\$26.40	\$30.62	\$33	135
ER33	\$508.00	\$589.28	\$635	490	EXBROCAP	\$5,287.20	\$6,133.15	\$69,109	627	F4452A	\$180.00	\$208.80	\$225	166	F5120	\$19.20	\$22.27	\$24	134
ER34	\$687.20	\$797.15	\$859	490	EXBROCAS	\$15,431.20	\$17,900.19	\$19,289	630	F4456	\$24.80	\$28.77	\$31	159	F512050	\$37.60	\$43.62	\$47	413
ER35	\$828.00	\$960.48	\$1,035	490	EXBROCAU	\$29,495.20	\$34,214.43	\$36,869	637	F4458	\$1,560.00	\$1,809.60	\$1,950	38	F5120H	\$19.20	\$22.27	\$24	134
ER36	\$948.00	\$1,099.68	\$1,185	490	EXCUERDA	Precio vigente en el BIP			487	F4458A	\$2,380.00	\$2,760.80	\$2,975	38	F5120HL	\$33.60	\$38.98	\$42	136
ER63	\$916.00	\$1,062.56	\$1,145	490	EXDA	\$8,311.20	\$9,640.99	\$10,389	931	F4458AM	\$2,391.20	\$2,773.79	\$2,989	38	F5120HM	\$28.80	\$33.41	\$36	135
ER64	\$1,176.00	\$1,364.16	\$1,470	490	EXDES	\$3,516.00	\$4,078.56	\$4,395	931	F4458M	\$1,564.00	\$1,814.24	\$1,955	38	F5120M	\$28.80	\$33.41	\$36	135
ER66	\$1,559.20	\$1,808.67	\$1,949	490	EXELC3 ALED	\$940.00	\$1,090.40	\$1,175	808	F4460	\$21.60	\$25.06	\$27	161	F5121HM	\$28.80	\$33.41	\$36	135
ER74	\$1,447.20	\$1,678.75	\$1,809	490	EXELC4 ALED	\$940.00	\$1,090.40	\$1,175	808	F4461	\$36.80	\$42.69	\$46	161	F5121M	\$28.80	\$33.41	\$36	135
ER76	\$1,864.00	\$2,162.24	\$2,330	490	EXELES ALED	\$796.00	\$923.36	\$995	810	F4469	\$63.20	\$73.31	\$79	160	F5122	\$21.60	\$25.06	\$27	134
ER78	\$2,560.00	\$2,969.60	\$3,200	490	EXELEC	\$5,700.00	\$6,612.00	\$7,125	931	F4485	\$80.00	\$92.80	\$100	159	F5122H	\$21.60	\$25.06	\$27	134
ER95	\$1,964.00	\$2,278.24	\$2,455	490	EXELP1 ALED	\$1,079.20	\$1,251.87	\$1,349	806	F5100T	\$272.00	\$315.52	\$340	140	F5122HL	\$36.80	\$42.69	\$46	136
ER97	\$2,463.20	\$2,857.31	\$3,079	490	EXELP2 ALED	\$1,079.20	\$1,251.87	\$1,349	806	F5101C	\$1,444.00	\$1,675.04	\$1,805	116	F5122HM	\$28.80	\$33.41	\$36	135
ES1214 PVL	\$20.80	\$24.13	\$26	221	EXESCAL	\$2,268.00	\$2,630.88	\$2,835	932	F5106HM	\$17.60	\$20.42	\$22	135	F5122M	\$28.80	\$33.41	\$36	135
ES1416 PVL	\$25.60	\$29.70	\$32	221	EXHBO	\$2,024.00	\$2,347.84	\$2,530	931	F5107HM	\$17.60	\$20.42	\$22	135	F5124	\$24.80	\$28.77	\$31	134
ES1618 PVL	\$27.20	\$31.55	\$34	221	EXHCARR	\$992.00	\$1,150.72	\$1,240	932	F5107M	\$17.60	\$20.42	\$22	135	F5124H	\$24.80	\$28.77	\$31	134
ES1820 PVL	\$28.00	\$32.48	\$35	221	EXHEZG	\$140.00	\$162.40	\$175	927	F5108	\$16.80	\$19.49	\$21	134	F5124HL	\$40.00	\$46.40	\$50	136
ESS PVL	\$135.20	\$156.83	\$169	221	EXHTELA	\$4,628.00	\$5,368.48	\$5,785	932	F5108H	\$16.80	\$19.49	\$21	134	F5126	\$28.00	\$32.48	\$35	134
ESC210	\$536.00	\$621.76	\$670	491	EXHTELAC	\$38,716.00	\$44,910.56	\$48,395	848	F5108HM	\$17.60	\$20.42	\$22	135	F5126H	\$28.00	\$32.48	\$35	134
ESC24	\$231.20	\$268.19	\$289	491	EXKLIMAS	\$3,540.00	\$4,106.40	\$4,425	930	F5108M	\$17.60	\$20.42	\$22	135	F5126HL	\$43.20	\$50.11	\$54	136
ESC26	\$340.00	\$394.40	\$425	491	EXKLIMAU	\$3,800.00	\$4,408.00	\$4,750	930	F5109HM	\$17.60	\$20.42	\$22	135	F5126HPA	\$44.80	\$51.97	\$56	413
ESC28	\$452.00	\$524.32	\$565	491	EXKLIMAU	\$18,703.20	\$21,695.71	\$23,379	666	F5109M	\$17.60	\$20.42	\$22	135	F5128	\$28.80	\$33.41	\$36	134
ESC310	\$844.00	\$979.04	\$1,055	491	EXPUNTA	\$660.00	\$765.60	\$825	929	F5110	\$16.80	\$19.49	\$21	134	F5128H	\$28.80	\$33.41	\$36	134
ESC34	\$352.00	\$408.32	\$440	491	F04M	\$220.00	\$255.20	\$275	213	F5110H	\$16.80	\$19.49	\$21	134	F5128HL	\$48.00	\$55.68	\$60	136
ESC36	\$516.00	\$598.56	\$645	491	F04S	\$240.00	\$278.40	\$300	211	F5110HLM	\$28.80	\$33.41	\$36	137	F5130	\$32.00	\$37.12	\$40	134
ESC38	\$676.00	\$784.16	\$845	491	F05M	\$303.20	\$351.71	\$379	213	F5110HM	\$17.60	\$20.42	\$22	135	F5130H	\$32.00	\$37.12	\$40	134
ESC410	\$1,084.00	\$1,257.44	\$1,355	491	F05S	\$399.20	\$463.07	\$499	211	F5110M	\$17.60	\$20.42	\$22	135	F5132	\$36.80	\$42.69	\$46	134
ESC44	\$452.00	\$524.32	\$565	491	F06M	\$399.20	\$463.07	\$499	213	F5111HLM	\$28.80	\$33.41	\$36	137	F5132H	\$36.80	\$42.69	\$46	134
ESC46	\$668.00	\$774.88	\$835	491	F06S	\$576.00	\$668.16	\$720	211	F5111HM	\$17.60	\$20.42	\$22	135	F5149	\$272.00	\$315.52	\$340	164
ESC48	\$908.00	\$1,053.28	\$1,135	491	F08M	\$896.00	\$1,039.36	\$1,120	125	F5111M	\$17.60	\$20.42	\$22	135	F5149RK	\$140.00	\$162.40	\$175	169
ESOL866 PVL	\$3,928.00	\$4,556.48	\$4,910	533	F08S	\$943.20	\$1,094.11	\$1,179	122	F5112	\$16.80	\$19.49	\$21	134	F5149X	\$352.00	\$408.32	\$440	163
ESQ100	\$159.20	\$184.67	\$199	582	F09M	\$1,136.00	\$1,317.76	\$1,420	125	F5112H	\$16.80	\$19.49	\$21	134	F5149XRK	\$127.20	\$147.55	\$159	169
ESQ25	\$38.40	\$44.54	\$48	582	F09S	\$1,224.00	\$1,419.84	\$1,530	122	F5112HL	\$28.80	\$33.41	\$36	136	F5150	\$272.00	\$315.52	\$340	167
ESQ25A	\$38.40	\$44.54	\$48	582	F108P	\$34.40	\$39.90	\$43	915	F5112HLM	\$28.80	\$33.41	\$36	137	F5153	\$28.80	\$33.41	\$36	159
ESQ80	\$60.00	\$69.60	\$75	582	F10M	\$756.00	\$876.96	\$945	213	F5112HM	\$18.40	\$21.34	\$23	135	F5155	\$25.60	\$29.70	\$32	159
ESQ50A	\$64.00	\$74.24	\$80	582	F10S	\$1,148.00	\$1,331.68	\$1,435	211	F5112M	\$18.40	\$21.34	\$23	135	F5160	\$32.80	\$38.05	\$41	161
ESQ75	\$108.00	\$125.28	\$135	582	F10SM	\$2,052.00	\$2,380.32	\$2,565	120	F5113HLM	\$28.80	\$33.41	\$36	137	F5161	\$46.40	\$53.82	\$58	161
ESQ75A	\$116.00	\$134.56	\$145	582	F14M	\$276.00	\$320.16	\$345	213	F5113HM	\$18.40	\$21.34	\$23	135	F5165	\$104.00	\$120.64	\$130	162
ESQU20	\$92.00	\$106.72	\$115	582	F14S	\$372.00	\$431.52	\$465	211	F5113M	\$18.40	\$21.34	\$23	135	F5165RK	\$21.60	\$25.06	\$27	162
ESQU30	\$348.00	\$403.68	\$435	582	F4400	\$367.20	\$425.95	\$459	114	F5114	\$16.80	\$19.49	\$21	134	F5185	\$103.20	\$119.71	\$129	159
ESQU55	\$631.20	\$732.19	\$789	582	F4400M	\$376.00	\$436.16	\$470	114	F5114H	\$16.80	\$19.49	\$21	134	F51H00	\$176.00	\$204.16	\$220	141
ESTM	Precio vigente en el BIP			932	F4406HLM	\$20.80	\$24.13	\$26	131	F5114HL	\$28.80	\$33.41	\$36	136	F51H00M	\$176.00	\$204.16	\$220	141
ET3	\$67.20	\$1,121.95	\$1,209	842	F4407HLM	\$20.80	\$24.13	\$26	131	F5114HLM	\$30.40	\$35.26	\$38	137	F51H04M	\$23.20	\$26.91	\$29	141
ET4	\$1,188.00	\$1,378.08	\$1,485	842	F4408HL	\$19.20	\$22.27	\$24	130	F5114HM	\$19.20	\$22.27	\$24	135	F51H05M	\$23.20	\$26.91	\$29	141
ET5	\$1,351.20	\$1,567.39	\$1,689	842	F4408HLM	\$20.80	\$24.13	\$26	131	F5114M	\$19.20	\$22.27	\$24	135	F51H06	\$23.20	\$26.91	\$29	141
ETF3 PVL	\$936.00	\$1,085.76	\$1,170	843	F4409HL	\$19.20	\$22.27	\$24	130	F4409HM	\$33.80	\$38.98	\$42	137	F51H06M	\$23.20	\$26.91	\$29	141
ETF4 PVL	\$1,152.00	\$1,336.32	\$1,440	843	F4409HLM	\$21.60	\$25.06	\$27	131	F5115HM	\$23.80	\$24.13	\$26	135	F51H07	\$23.20	\$26.91	\$29	141
ETF5 PVL	\$1,311.20	\$1,520.39	\$1,639	843	F4410HL	\$20.80	\$24.13	\$26	130	F5115M	\$20.80	\$24.13	\$26	135	F51H07M	\$24.00	\$27.84	\$30	141
ETFV25	\$2,276.00	\$2,640.16	\$2,845	842	F4410HLM	\$23.20	\$26.91	\$29	131	F5116	\$16.80	\$19.49	\$21	134	F51H08	\$23.20	\$26.91	\$29	141
ETFV27	\$3,068.00	\$3,558.88	\$3,835	842	F4411HL	\$21.60	\$25.06	\$27	130	F5116H	\$16.80	\$19.49	\$21	134	F51H08M	\$24.80	\$28.77	\$31	141
EIT2	\$576.00	\$668.16	\$720	843	F4411HLM	\$24.00	\$27.84	\$30	131	F5116HL	\$28.80	\$33.41	\$36	136	F51H10	\$24.80	\$28.77	\$31	141
EIT3	\$719.20	\$834.27	\$899	843	F4412HL	\$23.20	\$26.91	\$29	130	F5116HLM	\$33.60	\$38.98	\$42	137	F51H10M	\$24.80	\$28.77	\$31	141
EIT4	\$900.00	\$1,044.00	\$1,125	843	F4412HLM	\$25.60	\$29.70	\$32	131	F5116HM	\$21.60	\$25.06	\$27	135	F51H12	\$24.80	\$28.77	\$31	141
EITTA2	\$636.00	\$737.76	\$795	843	F4413HLM	\$25.60	\$29.70	\$32	131	F5116M	\$21.60	\$25.06	\$27	135	F5800	\$852.00	\$983.32	\$1,065	122
EITTA3	\$775.20	\$899.23	\$969	843	F4414HL	\$24.00	\$27.84	\$30	130	F5117HLM	\$36.80	\$42.69	\$46	137	F5800A	\$511.20	\$592.99	\$639	145
EITTA4	\$932.00	\$1,081.12	\$1,165	843	F4414HLM	\$27.20	\$31.55	\$34	131	F5117HM	\$23.20	\$26.91	\$29	135	F5800AM	\$512.00	\$593.92	\$640	147
EX27M5	\$21,352.00	\$24,768.32	\$26,690	96	F4416HL	\$25.60	\$29.70	\$32	130	F5117M	\$23.20	\$26.91	\$29	135	F5800B	\$968.00	\$1,122.88	\$1,210	122
EX27M6	\$25,912.00	\$30,057.92	\$32,390	96	F4418HL	\$27.20	\$31.55	\$34	130	F5118	\$17.60	\$20.42	\$22	134	F5800BM	\$976.00	\$1,132.16	\$1,220	124
EX27S6	\$17,935.20	\$20,804.83	\$22,419	96	F4449	\$212.00	\$245.92	\$265	164	F5118H	\$17.60	\$20.42	\$22	134	F5800C	\$1,296.00	\$1,503.36	\$1,620	122
EXA2	\$1,428.00	\$1,656.48	\$1,785	382	F4449RK	\$128.00	\$148.48	\$160	169	F5118HL	\$30.40	\$35.26	\$38	136	F5800CM	\$1,300.00	\$1,508.00	\$1,625	124
EXA5	\$2,860.00	\$3,317.60	\$3,575	382	F4449X	\$276.00	\$320.16	\$345	163	F5118HLM	\$28.40	\$44.54	\$48	137	F5800HL	\$495.20	\$574.43	\$619	148
EXA7	\$3,688.00	\$4,278.08	\$4,610	382	F4449XRK	\$124.00	\$143.84	\$155	169	F5118HM	\$34.00	\$27.84	\$30	135	F5800M	\$860.00	\$997.60	\$1,075	124
EXBROCA	\$1,396.																		

CÓDIGO	PRECIO DISTRIBUIDOR	PRECIO DISTRIBUIDOR CON IVA	PRECIO DE LISTA	PÁG.	CÓDIGO	PRECIO DISTRIBUIDOR	PRECIO DISTRIBUIDOR CON IVA	PRECIO DE LISTA	PÁG.	CÓDIGO	PRECIO DISTRIBUIDOR	PRECIO DISTRIBUIDOR CON IVA	PRECIO DE LISTA	PÁG.	CÓDIGO	PRECIO DISTRIBUIDOR	PRECIO DISTRIBUIDOR CON IVA	PRECIO DE LISTA	PÁG.
F5801T	\$319,20	\$370,27	\$399	151	F5825	\$31,20	\$36,19	\$39	145	F58H12M	\$39,20	\$45,47	\$49	152	FAP40 PVL	\$132,00	\$153,12	\$165	782
F5809M	\$24,00	\$27,84	\$30	147	F5825M	\$47,20	\$54,75	\$59	147	F58H14	\$36,40	\$44,54	\$48	152	FAP50 PVL	\$175,20	\$203,23	\$219	782
F5810	\$23,20	\$26,91	\$29	145	F5826	\$32,00	\$37,12	\$40	145	F58H14M	\$44,80	\$51,97	\$56	152	FD4512	\$56,00	\$64,96	\$70	661
F5810HLM	\$45,60	\$52,90	\$57	149	F5826H	\$32,00	\$37,12	\$40	145	F58H16	\$39,20	\$45,47	\$49	152	FD4512P	\$64,80	\$75,17	\$81	661
F5810HM	\$24,00	\$27,84	\$30	147	F5826HL	\$52,00	\$60,32	\$65	148	F58H17M	\$50,40	\$58,46	\$63	152	FD454	\$56,00	\$64,96	\$70	661
F5810M	\$24,00	\$27,84	\$30	147	F5826HPA	\$50,40	\$58,46	\$63	413	F58H18	\$44,80	\$51,97	\$56	152	FD454P	\$64,80	\$75,17	\$81	661
F5811HLM	\$45,60	\$52,90	\$57	149	F5826L	\$52,00	\$60,32	\$65	148	F58H20	\$50,40	\$58,46	\$63	152	FD456	\$56,00	\$64,96	\$70	661
F5811HM	\$24,00	\$27,84	\$30	147	F5826M	\$49,60	\$57,54	\$62	147	F58T20	\$36,00	\$41,76	\$45	151	FD456P	\$64,80	\$75,17	\$81	661
F5811M	\$24,00	\$27,84	\$30	147	F5827M	\$52,80	\$61,25	\$66	147	F58T25	\$36,00	\$41,76	\$45	151	FD458	\$56,00	\$64,96	\$70	661
F5812	\$23,20	\$26,91	\$29	145	F5828	\$35,20	\$40,83	\$44	145	F58T30	\$36,00	\$41,76	\$45	151	FD458P	\$64,80	\$75,17	\$81	661
F5812H	\$23,20	\$26,91	\$29	145	F5828H	\$35,20	\$40,83	\$44	145	F58T40	\$36,00	\$41,76	\$45	151	FD712	\$111,20	\$128,99	\$139	661
F5812HL	\$44,00	\$51,04	\$55	148	F5828HL	\$58,40	\$67,74	\$73	148	F58T45	\$36,00	\$41,76	\$45	151	FD712P	\$120,00	\$139,20	\$150	661
F5812HM	\$24,00	\$27,84	\$30	147	F5828L	\$58,40	\$67,74	\$73	148	F58T50	\$36,00	\$41,76	\$45	151	FD74	\$111,20	\$128,99	\$139	661
F5812M	\$24,00	\$27,84	\$30	147	F5828M	\$58,40	\$67,74	\$73	147	F58T55	\$38,40	\$44,54	\$48	151	FD74P	\$120,00	\$139,20	\$150	661
F5813HLM	\$45,60	\$52,90	\$57	149	F5829M	\$58,40	\$67,74	\$73	147	F5924	\$100,00	\$116,00	\$125	155	FD76	\$111,20	\$128,99	\$139	661
F5813HM	\$24,00	\$27,84	\$30	147	F5830	\$38,40	\$44,54	\$48	145	F5926	\$100,00	\$116,00	\$125	155	FD76P	\$120,00	\$139,20	\$150	661
F5813M	\$24,00	\$27,84	\$30	147	F5830H	\$38,40	\$44,54	\$48	145	F5928	\$103,20	\$119,71	\$129	155	FD78	\$111,20	\$128,99	\$139	661
F5814	\$23,20	\$26,91	\$29	145	F5830HL	\$65,60	\$76,10	\$82	148	F5930	\$103,20	\$119,71	\$129	155	FD78P	\$120,00	\$139,20	\$150	661
F5814H	\$23,20	\$26,91	\$29	145	F5830HLM	\$140,00	\$162,40	\$175	149	F5930H	\$103,20	\$119,71	\$129	155	FD84 PVL	\$66,40	\$77,02	\$83	257
F5814HL	\$44,00	\$51,04	\$55	148	F5830L	\$65,60	\$76,10	\$82	148	F5932	\$108,00	\$125,28	\$135	155	FD86 PVL	\$100,00	\$116,00	\$125	257
F5814HM	\$24,00	\$27,84	\$30	147	F5830M	\$63,20	\$73,31	\$79	147	F5934	\$116,00	\$134,56	\$145	155	FD86T PVL	\$100,00	\$116,00	\$125	258
F5814M	\$24,00	\$27,84	\$30	147	F5832	\$47,20	\$54,75	\$59	145	F5934H	\$116,00	\$134,56	\$145	155	FF-1	\$73,60	\$85,38	\$92	665
F5815HLM	\$45,60	\$52,90	\$57	149	F5832H	\$47,20	\$54,75	\$59	145	F5936	\$119,20	\$138,27	\$149	155	FF-1 1/2	\$87,20	\$101,15	\$109	665
F5815HM	\$24,00	\$27,84	\$30	147	F5832HL	\$75,20	\$87,23	\$94	148	F5936H	\$119,20	\$138,27	\$149	155	FF-1 1/4	\$87,20	\$101,15	\$109	665
F5815M	\$24,00	\$27,84	\$30	147	F5832HLM	\$148,00	\$171,68	\$185	149	F5938	\$124,00	\$143,84	\$155	155	FF-1/2	\$73,60	\$85,38	\$92	665
F5816	\$23,20	\$26,91	\$29	145	F5832L	\$75,20	\$87,23	\$94	148	F5938H	\$124,00	\$143,84	\$155	155	FF-1/4	\$73,60	\$85,38	\$92	665
F5816H	\$23,20	\$26,91	\$29	145	F5832M	\$65,60	\$76,10	\$82	147	F5938HL	\$232,00	\$269,12	\$290	157	FF-3/4	\$73,60	\$85,38	\$92	665
F5816HL	\$44,00	\$51,04	\$55	148	F5834	\$52,80	\$61,25	\$66	145	F5940	\$135,20	\$156,83	\$169	155	FF-3/8	\$73,60	\$85,38	\$92	665
F5816HLM	\$45,60	\$52,90	\$57	149	F5834H	\$52,80	\$61,25	\$66	145	F5940H	\$135,20	\$156,83	\$169	155	FF-5/8	\$73,60	\$85,38	\$92	665
F5816HM	\$24,00	\$27,84	\$30	147	F5834HLM	\$196,00	\$227,36	\$245	149	F5940HL	\$256,00	\$296,96	\$320	157	FF-7/8	\$73,60	\$85,38	\$92	665
F5816M	\$24,00	\$27,84	\$30	147	F5834L	\$87,20	\$101,15	\$109	148	F5942	\$148,00	\$171,68	\$185	155	FF603 PVL	\$55,20	\$64,03	\$69	665
F5817	\$23,20	\$26,91	\$29	145	F5836	\$58,40	\$67,74	\$73	145	F5942H	\$148,00	\$171,68	\$185	155	FF604 PVL	\$55,20	\$64,03	\$69	665
F5817HLM	\$46,40	\$53,82	\$58	149	F5836H	\$58,40	\$67,74	\$73	145	F5942HL	\$263,20	\$305,31	\$329	157	FF605 PVL	\$55,20	\$64,03	\$69	665
F5817HM	\$25,60	\$29,70	\$32	147	F5836HLM	\$220,00	\$255,20	\$275	149	F5944	\$152,00	\$176,32	\$190	155	FF606 PVL	\$55,20	\$64,03	\$69	665
F5817M	\$25,60	\$29,70	\$32	147	F5836L	\$96,00	\$111,36	\$120	148	F5946	\$167,20	\$193,95	\$209	155	FF607 PVL	\$55,20	\$64,03	\$69	665
F5818	\$23,20	\$26,91	\$29	145	F5838	\$63,20	\$73,31	\$79	145	F5946H	\$167,20	\$193,95	\$209	155	FGC3 PVL	\$27,20	\$31,55	\$34	783
F5818H	\$23,20	\$26,91	\$29	145	F5838H	\$63,20	\$73,31	\$79	145	F5946HL	\$284,00	\$329,44	\$355	157	FGC4 PVL	\$29,60	\$34,34	\$37	783
F5818HL	\$44,00	\$51,04	\$55	148	F5840	\$65,60	\$76,10	\$82	145	F5948	\$183,20	\$212,51	\$229	155	FGD01 PVL	\$127,20	\$147,55	\$159	257
F5818HLM	\$48,80	\$56,61	\$61	149	F5840H	\$65,60	\$76,10	\$82	145	F5948H	\$183,20	\$212,51	\$229	155	FGD02 PVL	\$44,00	\$51,04	\$55	257
F5818HM	\$27,20	\$31,55	\$34	147	F5849	\$324,00	\$375,84	\$405	164	F5949	\$1,160,00	\$1,345,60	\$1,450	164	FGD3 PVL	\$27,20	\$31,55	\$34	783
F5818L	\$44,00	\$51,04	\$55	148	F5849RK	\$168,00	\$194,88	\$210	169	F5950	\$192,00	\$222,72	\$240	155	FGD4 PVL	\$29,60	\$34,34	\$37	783
F5818M	\$27,20	\$31,55	\$34	147	F5849X	\$436,00	\$505,76	\$545	163	F5950H	\$192,00	\$222,72	\$240	155	FILH	\$159,20	\$184,67	\$199	566
F5819	\$23,20	\$26,91	\$29	145	F5849XRK	\$152,00	\$176,32	\$190	169	F5952	\$200,00	\$232,00	\$250	155	FILT850	\$183,20	\$212,51	\$229	567
F5819HLM	\$49,60	\$57,54	\$62	149	F5850	\$324,00	\$375,84	\$405	167	F5952H	\$200,00	\$232,00	\$250	155	FMC3 PVL	\$27,20	\$31,55	\$34	783
F5819HM	\$28,00	\$32,48	\$35	147	F5851	\$324,00	\$375,84	\$405	167	F5953	\$69,60	\$80,74	\$87	159	FMC4 PVL	\$29,60	\$34,34	\$37	783
F5819M	\$28,00	\$32,48	\$35	147	F5852A	\$300,00	\$348,00	\$375	166	F5954	\$208,00	\$241,28	\$260	155	FMC3 PVL	\$27,20	\$31,55	\$34	783
F5820	\$23,20	\$26,91	\$29	145	F5853	\$80,00	\$92,80	\$100	159	F5954H	\$208,00	\$241,28	\$260	155	FMD4 PVL	\$29,60	\$34,34	\$37	783
F582050	\$44,80	\$51,97	\$56	413	F5854	\$36,00	\$41,76	\$45	159	F5956	\$220,00	\$255,20	\$275	155	F01	\$180,00	\$208,80	\$225	665
F5820H	\$23,20	\$26,91	\$29	145	F5860	\$41,60	\$48,26	\$52	161	F5958	\$231,20	\$268,19	\$289	155	F0112	\$204,00	\$236,64	\$255	665
F5820HL	\$44,00	\$51,04	\$55	148	F5861	\$55,20	\$64,03	\$69	161	F5958H	\$231,20	\$268,19	\$289	155	F0114	\$204,00	\$236,64	\$255	665
F5820L	\$44,00	\$51,04	\$55	148	F5863	\$100,00	\$116,00	\$125	161	F5959	\$160,00	\$185,60	\$200	161	F012	\$180,00	\$208,80	\$225	665
F5820M	\$32,00	\$37,12	\$40	147	F5867	\$199,20	\$231,07	\$249	162	F5960	\$244,00	\$283,04	\$305	155	F014	\$180,00	\$208,80	\$225	665
F5821M	\$32,00	\$37,12	\$40	147	F5868	\$208,00	\$241,28	\$260	162	F5960H	\$244,00	\$283,04	\$305	155	F02	\$216,00	\$250,56	\$270	665
F5822	\$24,80	\$28,77	\$31	145	F5868RK	\$35,20	\$40,83	\$44	162	F5961	\$207,20	\$240,35	\$259	161	F034	\$180,00	\$208,80	\$225	665
F5822H	\$24,80	\$28,77	\$31	145	F5880	\$199,20	\$231,07	\$249	160	F5963	\$376,00	\$436,16	\$470	161	F038	\$180,00	\$208,80	\$225	665
F5822HL	\$46,40	\$53,82	\$58	148	F5885	\$104,00	\$120,64	\$130	159	F5964	\$260,00	\$301,60	\$325	155	F058	\$180,00	\$208,80	\$225	665
F5822L	\$46,40	\$53,82	\$58	148	F5886	\$132,00	\$153,12	\$165	162	F5964H	\$260,00	\$301,60	\$325	155	FRANB PVL	\$600,00	\$696,00	\$750	825
F5822M	\$35,20	\$40,83	\$44	147	F58H01	\$383,20	\$444,51	\$479	152	F5968	\$524,00	\$607,84	\$655	162	FRANG PVL	\$600,00	\$696,00	\$750	825
F5823M	\$38,40	\$44,54	\$48	147	F58H01M	\$340,00	\$394,40	\$425	152	F5968RK	\$84,00	\$97,44	\$105	162	FRANR PVL	\$600,00	\$696,00	\$750	825
F5824	\$28,00	\$32,48	\$35	145	F58H06M	\$35,20	\$40,83	\$44	152	F598	\$1,244,00	\$1,443,04	\$1,555	155	FRM	\$332,00	\$385,12	\$415	934
F5824H	\$28,00	\$32,48	\$35	145	F58H08	\$35,20	\$40,83	\$44	152	F5985	\$320,00	\$371,20	\$400	159	FUM16 PVL	\$484,00	\$484,00	\$605	698
F5824HL	\$48,00	\$55,68	\$60	148	F58H08M	\$35,20	\$40,83	\$44	152	F5986	\$375,20	\$435,23	\$468	162	FUM20 PVL	\$508,00	\$508,00	\$635	698
F5824L	\$48,00	\$55,68	\$60	148	F58H10	\$35,20	\$40,83	\$44	152	F5984	\$192,00	\$222,72	\$240	428	FUMU16 PVL	\$2,775,20	\$2,775,20	\$3,469	698
F5824M	\$38,40	\$44,54	\$48	147	F58H10M	\$36,80	\$42,69	\$46	152	FAP20 PVL	\$64,00	\$74,24	\$80	782	FUMU20 PVL	\$2,92			

CÓDIGO	PRECIO DISTRIBUIDOR	PRECIO DISTRIBUIDOR CON IVA	PRECIO DE LISTA	PÁG	CÓDIGO	PRECIO DISTRIBUIDOR	PRECIO DISTRIBUIDOR CON IVA	PRECIO DE LISTA	PÁG	CÓDIGO	PRECIO DISTRIBUIDOR	PRECIO DISTRIBUIDOR CON IVA	PRECIO DE LISTA	PÁG	CÓDIGO	PRECIO DISTRIBUIDOR	PRECIO DISTRIBUIDOR CON IVA	PRECIO DE LISTA	PÁG
FUTU	\$144,00	\$167,04	\$180	914	GAT7M	\$871,20	\$1,010,59	\$1,089	485	GG518 PVL	\$7,815,20	\$9,065,63	\$9,769	560	GR351 PVL	\$368,00	\$426,88	\$460	525
FW1/2X1/16	\$428,00	\$496,48	\$535	665	GAT9	\$1,879,20	\$2,179,87	\$2,349	485	GG525 PVL	\$9,196,00	\$10,667,36	\$11,495	560	GRAC10	\$6,80	\$7,89	\$8,50	815
FW1/2X1/8	\$436,00	\$505,76	\$545	665	GAT9M	\$1,159,20	\$1,344,67	\$1,449	485	GG550 PVL	\$14,172,00	\$16,439,52	\$17,715	560	GRAC12	\$7,70	\$8,93	\$9,60	815
FW1/2X3/32	\$436,00	\$505,76	\$545	665	GAVA1	\$14,40	\$16,70	\$18	88	GG560 PVL	\$16,583,20	\$19,236,51	\$20,729	560	GRAC16	\$13,60	\$15,78	\$17	815
FW1-1/2X1/4	\$788,00	\$890,88	\$960	665	GAVA2	\$38,40	\$44,54	\$48	88	GG6813 PVL	\$65,480,00	\$75,956,80	\$81,850	559	GRAC5	\$4,60	\$5,34	\$5,80	815
FW1-1/2X3/8	\$894,00	\$1,025,44	\$1,105	665	GAVA3	\$74,40	\$86,30	\$93	88	GG6835A PVL	\$11,000,00	\$12,760,00	\$13,750	559	GRAC6	\$5,00	\$5,80	\$6,30	815
FW1-1/4X1/4	\$759,20	\$880,67	\$949	665	GAVA4	\$124,00	\$143,84	\$155	88	GG6870 PVL	\$23,176,00	\$26,884,16	\$28,970	559	GRAC8	\$5,40	\$6,26	\$6,80	815
FW1-1/4X3/16	\$756,00	\$876,96	\$945	665	GAVG1	\$14,40	\$16,70	\$18	88	GG6890 PVL	\$26,192,00	\$30,382,72	\$32,740	559	GRAD10	\$5,90	\$6,84	\$7,40	815
FW1X3/16	\$628,00	\$728,48	\$785	665	GAVG2	\$38,40	\$44,54	\$48	88	GG6810 PVL	\$14,064,00	\$16,314,24	\$17,580	559	GRAD5	\$4,60	\$5,34	\$5,70	815
FW1X3/8	\$700,00	\$812,00	\$875	665	GAVG3	\$74,40	\$86,30	\$93	88	GJ15	\$359,20	\$416,67	\$449	733	GRAD8	\$5,00	\$5,80	\$6,30	815
FW1X7/32	\$687,20	\$797,15	\$859	665	GAVG4	\$124,00	\$143,84	\$155	88	GJ30	\$656,00	\$760,96	\$820	733	GR11	\$15,20	\$17,63	\$19	482
FW3/4X1/8	\$488,00	\$566,08	\$610	665	GAVN1	\$10,40	\$12,06	\$13	88	GJ60	\$895,20	\$1,038,43	\$1,119	733	GR110	\$212,00	\$245,92	\$265	482
FW3/4X3/16	\$511,20	\$592,99	\$639	665	GAVN2	\$29,60	\$34,34	\$37	88	GLDGF ALEJO PVL	\$18,40	\$21,34	\$23	773	GR111	\$348,00	\$403,68	\$435	482
FW3/4X5/32	\$511,20	\$592,99	\$639	665	GAVN3	\$41,60	\$48,26	\$52	88	GLDMF ALEJO PVL	\$18,40	\$21,34	\$23	773	GR112	\$464,00	\$538,24	\$580	482
FW5/8X1/8	\$455,20	\$528,03	\$569	665	GAVN4	\$84,00	\$97,44	\$105	88	GLFC	\$20,80	\$24,13	\$26	773	GR113	\$616,00	\$714,56	\$770	482
FW5/8X3/32	\$455,20	\$528,03	\$569	665	GAVPIN	\$2,40	\$2,78	\$3	88	GLFG	\$20,80	\$24,13	\$26	773	GR114	\$832,00	\$965,12	\$1,040	482
FW5/8X5/32	\$455,20	\$528,03	\$569	665	GAVR1	\$14,40	\$16,70	\$18	88	GLFM	\$20,80	\$24,13	\$26	773	GR12	\$17,60	\$20,42	\$22	482
FW7/8X5/32	\$600,00	\$696,00	\$750	665	GAVR2	\$38,40	\$44,54	\$48	88	GLG	\$24,80	\$28,77	\$31	773	GR13	\$20,00	\$23,20	\$25	482
G1610	\$1,172,00	\$1,359,52	\$1,465	596	GAVR3	\$74,40	\$86,30	\$93	88	GLM	\$24,80	\$28,77	\$31	773	GR14	\$28,80	\$33,41	\$36	482
G1612	\$1,591,20	\$1,845,79	\$1,989	596	GAVR4	\$124,00	\$143,84	\$155	88	GLON ALEJO	\$23,20	\$26,91	\$29	772	GR15	\$31,20	\$36,19	\$39	482
G1804	\$156,00	\$180,96	\$195	596	GAVV1	\$14,40	\$16,70	\$18	88	GLPG	\$33,60	\$38,98	\$42	773	GR16	\$39,20	\$45,47	\$49	482
G1805	\$175,20	\$203,23	\$219	596	GAVV2	\$38,40	\$44,54	\$48	88	GLPM	\$33,60	\$38,98	\$42	773	GR17	\$65,60	\$76,10	\$82	482
G1806	\$200,00	\$232,00	\$250	596	GAVV3	\$74,40	\$86,30	\$93	88	GLMU10	\$34,40	\$39,90	\$43	482	GR18	\$112,00	\$129,92	\$140	482
G1808	\$247,20	\$286,75	\$309	596	GAVV4	\$124,00	\$143,84	\$155	88	GMU13	\$35,20	\$40,83	\$44	482	GR19	\$164,00	\$190,24	\$205	482
G1810	\$303,20	\$351,71	\$379	596	GAVZ1	\$14,40	\$16,70	\$18	88	GMU18	\$47,20	\$54,75	\$59	482	GRIP10	\$204,00	\$236,64	\$255	482
G1812	\$348,00	\$403,68	\$435	596	GAVZ2	\$38,40	\$44,54	\$48	88	GNJ ALEJO PVL	\$24,00	\$27,84	\$30	772	GRIP13	\$815,20	\$945,63	\$1,019	482
G2202	\$84,00	\$97,44	\$105	596	GAVZ3	\$74,40	\$86,30	\$93	88	GNNC	\$37,60	\$43,62	\$47	771	GRIP2	\$15,20	\$17,63	\$19	482
G2205	\$136,00	\$157,76	\$170	596	GAVZ4	\$124,00	\$143,84	\$155	88	GNPCF PVL	\$24,80	\$28,77	\$31	771	GRIP4	\$24,80	\$28,77	\$31	482
G5115	\$1,199,20	\$1,391,07	\$1,499	636	GBAR	\$26,40	\$30,62	\$33	934	GNNG	\$37,60	\$43,62	\$47	771	GRIP6	\$37,60	\$43,62	\$47	482
G5121	\$783,20	\$908,51	\$979	636	GBH20 PVL	\$4,863,20	\$5,641,31	\$6,079	435	GNNGF PVL	\$24,80	\$28,77	\$31	771	GRIP7	\$62,40	\$72,38	\$78	482
G5129	\$1,800,00	\$2,088,00	\$2,250	636	GBLO	\$100,00	\$116,00	\$125	769	GNNM	\$37,60	\$43,62	\$47	771	GRIP8	\$108,00	\$125,28	\$135	482
GJAG	\$14,40	\$16,70	\$18	772	GBS12 PVL	\$736,00	\$853,76	\$920	436	GNMF PVL	\$24,80	\$28,77	\$31	771	GRIP9	\$159,20	\$184,67	\$199	482
GJAGF PVL	\$12,00	\$13,92	\$15	772	GBS12R	\$27,20	\$31,55	\$34	436	GNPC	\$32,00	\$37,12	\$40	771	GTIS1	\$416,00	\$482,56	\$520	440
GJAM	\$14,40	\$16,70	\$18	772	GBS16 PVL	\$844,00	\$979,04	\$1,055	436	GNPCF PVL	\$23,20	\$26,91	\$29	772	GTIS800	\$324,00	\$375,84	\$405	440
GJAMF PVL	\$12,00	\$13,92	\$15	772	GBS16R	\$28,00	\$32,48	\$35	436	GNPG	\$32,00	\$37,12	\$40	771	H2712	\$3,367,20	\$3,905,95	\$4,209	101
GALA	\$59,20	\$68,67	\$74	771	GBS2 PVL	\$340,00	\$394,40	\$425	436	GNPGF PVL	\$23,20	\$26,91	\$29	772	H27M4	\$10,248,00	\$11,887,68	\$12,810	101
GALN	\$52,00	\$60,32	\$65	771	GBS20 PVL	\$996,00	\$1,155,36	\$1,245	436	GNPM	\$32,00	\$37,12	\$40	771	H27M6	\$12,892,00	\$14,954,72	\$16,115	101
GALNS ALEJO	\$53,60	\$62,18	\$67	771	GBS20R	\$31,20	\$36,19	\$39	436	GNPMF PVL	\$23,20	\$26,91	\$29	772	H27M7S	\$20,360,00	\$23,617,60	\$25,450	98
GAN01	\$32,00	\$37,12	\$40	481	GBS2R	\$18,40	\$21,34	\$23	436	GOLBI	\$120,00	\$139,20	\$150	923	H27S6	\$5,783,20	\$6,708,51	\$7,229	101
GAN02	\$44,80	\$51,97	\$56	481	GBS32 PVL	\$1,335,20	\$1,548,83	\$1,669	436	GONC	\$19,516,00	\$22,638,56	\$24,395	933	H27S7S	\$16,836,00	\$19,529,76	\$21,045	98
GAN03	\$56,00	\$64,96	\$70	481	GBS32R	\$47,20	\$54,75	\$59	436	GONCA	\$7,236,00	\$8,393,76	\$9,045	933	H35W7	\$22,319,20	\$25,890,27	\$27,899	103
GAN04	\$76,00	\$88,16	\$95	481	GBS4 PVL	\$399,20	\$463,07	\$499	436	GONELC	\$173,028,00	\$200,712,48	\$216,285	532	H41M12	\$22,204,00	\$25,756,64	\$27,755	100
GAN05	\$183,20	\$212,51	\$229	481	GBS4R	\$20,80	\$24,13	\$26	436	GONI	\$10,700,00	\$12,412,00	\$13,375	933	H41S8	\$14,847,20	\$17,222,75	\$18,559	101
GAN06	\$348,00	\$403,68	\$435	481	GBS50 PVL	\$2,551,20	\$2,959,39	\$3,189	436	GONP	\$7,503,20	\$8,703,71	\$9,379	933	H5113	\$676,00	\$784,16	\$845	626
GAN07	\$719,20	\$834,27	\$899	481	GBS50R	\$53,60	\$62,18	\$67	436	GONPA	\$6,024,00	\$6,987,84	\$7,530	933	H5115	\$1,948,00	\$2,259,68	\$2,435	626
GANC01	\$32,80	\$38,05	\$41	481	GBS6 PVL	\$496,00	\$575,36	\$620	436	GOS01	\$67,20	\$77,95	\$84	952	H5118MG	\$3,663,20	\$4,249,31	\$4,579	627
GANC02	\$47,20	\$54,75	\$59	481	GBS6R	\$23,20	\$26,91	\$29	436	GOSFIT	\$143,20	\$166,11	\$179	922	H5121	\$1,736,00	\$2,013,76	\$2,170	626
GANC03	\$57,60	\$66,82	\$72	481	GBS8 PVL	\$599,20	\$695,07	\$749	436	GOSM1	\$119,20	\$138,27	\$149	922	H5129	\$3,528,00	\$4,092,48	\$4,410	626
GANC04	\$128,00	\$148,48	\$160	481	GBS8R	\$24,00	\$27,84	\$30	436	GOSP	\$144,00	\$167,04	\$180	922	H6024 PVL	\$3,732,00	\$4,329,12	\$4,665	681
GANC05	\$279,20	\$323,87	\$349	481	GC3	\$2,00	\$2,32	\$2,50	483	GOUCC	\$164,00	\$190,24	\$205	922	HB1218B	\$35,20	\$40,83	\$44	674
GAN061	\$40,00	\$46,40	\$50	481	GC5	\$4,40	\$5,10	\$5,50	483	GOUJA	\$111,20	\$128,99	\$139	922	HB1224B	\$35,20	\$40,83	\$44	674
GAN062	\$53,60	\$62,18	\$67	481	GC6	\$6,40	\$7,42	\$8	483	GOUTR	\$148,00	\$171,68	\$185	922	HC 1 1/2	\$148,00	\$171,68	\$185	688
GAN063	\$76,80	\$89,09	\$96	481	GC7	\$12,80	\$14,85	\$16	483	GPC2 PVL	\$772,00	\$895,52	\$965	439	HC1 1/4	\$140,00	\$162,40	\$175	688
GAN064	\$164,00	\$190,24	\$205	481	GC77 ALEJO	\$60,00	\$69,60	\$75	650	GPC3 PVL	\$3,431,20	\$3,980,19	\$4,289	439	HC1 1/2F	\$184,00	\$213,44	\$230	688
GANS3	\$6,00	\$6,96	\$7,50	481	GC8	\$23,20	\$26,91	\$29	483	GPE35 PVL	\$4,856,00	\$5,632,96	\$6,070	439	HD28M4	\$10,716,00	\$12,430,56	\$13,395	99
GANS4	\$6,90	\$8,00	\$8,60	481	GCAC	\$66,40	\$77,02	\$83	770	GPF1 PVL	\$575,20	\$667,23	\$719	439	HD28M6	\$12,752,00	\$14,792,32	\$15,940	99
GANS5	\$8,80	\$10,21	\$11	481	GCAC	\$66,40	\$77,02	\$83	770	GPH25 PVL	\$6,540,00	\$7,586,40	\$8,175	438	HD28S4	\$7,324,00	\$8,495,84	\$9,155	99
GAPG	\$25,60	\$29,70	\$32	772	GCAL	\$76,80	\$89,09	\$96	770	GPH3 PVL	\$5,932,00	\$6,881,12	\$7,415	438	HD35M8	\$15,812,00	\$18,341,92	\$19,765	99
GAPGF PVL	\$21,60	\$25,06	\$27	772	GCH3	\$46,40	\$53,82	\$58	482	GPH3B PVL	\$11,863,20	\$13,761,31	\$14,829	438	HD38M8	\$17,343,20	\$20,118,11	\$21,679	99
GAPM	\$25,60	\$29,70	\$32	772	GCH4	\$84,00	\$97,44	\$105	482	GPH4 PVL	\$7,908,00	\$9,173,28	\$9,885	438	HDAC1	\$728,00	\$844,48	\$910	99
GAPMF PVL	\$21,60	\$25,06	\$27	772	GCH5	\$132,00	\$153,12	\$165	482	GPP10 PVL	\$19,464,00	\$22,578,24	\$24,330	439	HDAC2	\$128,00	\$148,48	\$160	99
GAT3	\$436,00	\$505,76	\$545	485	GCH6	\$188,00	\$218,08	\$235	482	GPP2 PVL	\$7,700,00	\$8,932,00	\$9,625	439	HDAC3	\$228,00	\$264,48	\$285	100
GAT5	\$472,00	\$547,32	\$590	485	GCH7	\$280,00	\$324,80</												

CÓDIGO	PRECIO DISTRIBUIDOR	PRECIO DISTRIBUIDOR CON IVA	PRECIO DE LISTA	PÁG.	CÓDIGO	PRECIO DISTRIBUIDOR	PRECIO DISTRIBUIDOR CON IVA	PRECIO DE LISTA	PÁG.	CÓDIGO	PRECIO DISTRIBUIDOR	PRECIO DISTRIBUIDOR CON IVA	PRECIO DE LISTA	PÁG.	CÓDIGO	PRECIO DISTRIBUIDOR	PRECIO DISTRIBUIDOR CON IVA	PRECIO DE LISTA	PÁG.
U HDREF1	\$1,192.00	\$1,382.72	\$1,490	100	U HT21	\$6,964.00	\$8,078.24	\$8,705	488	U JBN132	\$1,136.00	\$1,317.76	\$1,420	36	S JEL5	\$384.00	\$445.44	\$480	36
U HDREF2	\$103.20	\$119.71	\$129	100	U I24C10	\$7,199.20	\$8,351.07	\$8,999	103	U JBN133	\$1,588.00	\$1,842.08	\$1,985	36	S JEL7 (PVL)	\$664.00	\$770.24	\$830	36
S HG526 (PVL)	\$7,231.20	\$8,388.19	\$9,039	565	U I27M3	\$7,983.20	\$9,260.51	\$9,979	102	S JBP13	\$231.20	\$268.19	\$289	623	U JEL9	\$2,127.20	\$2,467.55	\$2,659	61
S HG755 (PVL)	\$8,807.20	\$10,216.35	\$11,009	565	U I27M5	\$9,212.00	\$10,685.92	\$11,515	102	S JBP6	\$104.00	\$120.64	\$130	623	S JENGS	\$256.00	\$296.96	\$320	919
U HG840 (PVL)	\$14,700.00	\$17,052.00	\$18,375	564	U I27S4	\$4,460.00	\$5,173.60	\$5,575	102	U JBREF1	\$1,736.00	\$2,013.76	\$2,170	78	F JER45R (PVL)	\$416.00	\$482.56	\$520	825
U HG865 (PVL)	\$19,140.00	\$22,202.40	\$23,925	564	U I27S6	\$5,431.20	\$6,300.19	\$6,789	102	S JBS8	\$960.00	\$1,113.60	\$1,200	779	F JER45Z (PVL)	\$416.00	\$482.56	\$520	825
U HG909	\$30,240.00	\$35,078.40	\$37,800	564	U I59W	\$10,940.00	\$12,690.40	\$13,675	90	U JBU03	\$367.20	\$425.96	\$459	253	S JEX11 (ALEJO)	\$172.00	\$199.52	\$215	654
U HG914 (PVL)	\$35,024.00	\$40,627.84	\$43,780	564	U I59W2	\$13,996.00	\$16,235.36	\$17,495	90	U JBUA01M	\$844.00	\$979.04	\$1,055	124	F JEX13 (ALEJO)	\$87.20	\$101.15	\$109	654
S HIEL20	\$844.00	\$979.04	\$1,055	919	S IC5150 (PVL)	\$599.20	\$695.07	\$749	425	S JBUA01S	\$852.00	\$992.03	\$1,069	122	U JEX13 (ALEJO)	\$516.00	\$598.56	\$645	665
U HIEL45	\$1,271.20	\$1,474.59	\$1,589	919	S IC61000A (PVL)	\$2,256.00	\$2,616.96	\$2,820	424	U JBUA02M	\$620.00	\$719.20	\$775	119	U JGP4	\$1,284.00	\$1,489.44	\$1,605	345
U HL1051 (PVL)	\$25,852.00	\$29,988.32	\$32,315	562	S IC6150 (PVL)	\$599.20	\$695.07	\$749	425	U JBUA02S	\$632.00	\$733.12	\$790	118	U JGT01	\$3,519.20	\$4,082.27	\$4,399	110
U HL1074 (PVL)	\$33,607.20	\$38,984.35	\$42,009	562	S IC61500 (PVL)	\$2,856.00	\$3,312.96	\$3,570	424	U JBU001	\$192.00	\$222.72	\$240	251	U JH01	\$3,816.00	\$4,426.56	\$4,770	36
U HL316 (PVL)	\$1,496.00	\$1,735.36	\$1,870	564	S IC6400 (PVL)	\$920.00	\$1,067.20	\$1,150	425	U JBU002	\$408.00	\$473.28	\$510	251	S JH13 (PVL)	\$1,575.20	\$1,827.23	\$1,969	31
U HL417 (PVL)	\$1,968.00	\$2,282.88	\$2,460	563	S IC6600 (PVL)	\$1,180.00	\$1,368.80	\$1,475	424	U JCO1 (PVL)	\$7,836.00	\$9,089.76	\$9,795	31	S JH13P	\$572.00	\$663.52	\$715	38
U HL519 (PVL)	\$2,687.20	\$3,117.15	\$3,359	563	S IMB3	\$1,039.20	\$1,205.47	\$1,299	740	U JCO1F (PVL)	\$1,380.00	\$1,600.80	\$1,725	31	S JH22 (ALEJO)	\$1,256.00	\$1,456.96	\$1,570	38
U HL720 (PVL)	\$4,031.20	\$4,676.19	\$5,039	563	S IMB5	\$1,303.20	\$1,511.71	\$1,629	740	U JCO2 (PVL)	\$5,144.00	\$5,967.04	\$6,430	31	U JH9 (PVL)	\$2,660.00	\$3,085.60	\$3,325	31
U HL732 (PVL)	\$13,831.20	\$16,044.19	\$17,289	563	S IMT3	\$1,039.20	\$1,205.47	\$1,299	740	U JCO10 (ALEJO)	\$2,055.20	\$2,384.03	\$2,569	32	U JH9A (PVL)	\$2,236.00	\$2,593.76	\$2,795	31
U HL743 (PVL)	\$16,868.00	\$19,566.88	\$21,085	563	S IMT5	\$1,303.20	\$1,511.71	\$1,629	740	S JC12	\$684.00	\$793.44	\$855	33	U JHF01 (PVL)	\$143.20	\$166.11	\$179	42
S HM3 1/2	\$311.20	\$360.99	\$389	688	U IRH10	\$1,456.00	\$1,688.96	\$1,820	538	U JC14	\$1,300.00	\$1,508.00	\$1,625	33	U JHF02 (PVL)	\$168.00	\$194.88	\$210	42
S HMFV3 1/2	\$308.00	\$357.28	\$385	688	U I1400	\$4,020.00	\$4,663.20	\$5,025	30	U JC15F (PVL)	\$1,428.00	\$1,656.48	\$1,785	33	U JHF03 (PVL)	\$224.00	\$259.84	\$280	42
F HPV10 (PVL)	\$27.20	\$31.55	\$34	718	U I2006	\$999.20	\$1,159.07	\$1,249	306	U JC21 (PVL)	\$2,756.00	\$3,196.96	\$3,445	31	U JHF04 (PVL)	\$280.00	\$324.80	\$350	42
F HPV3	\$5.10	\$5.92	\$6.40	718	U I2016	\$511.20	\$592.99	\$639	310	S JCA5 (ALEJO)	\$720.00	\$835.20	\$900	917	U JHF05 (PVL)	\$236.00	\$273.76	\$295	42
F HPV4 (PVL)	\$6.90	\$8.00	\$8.60	718	U I230	\$352.00	\$408.32	\$440	285	U JCB01	\$7,840.00	\$9,094.40	\$9,800	43	U JHF06 (PVL)	\$352.00	\$408.32	\$440	41
F HPV5 (PVL)	\$9.00	\$9.28	\$10	718	U I2315	\$476.00	\$552.16	\$595	284	U JCB02	\$3,960.00	\$4,602.88	\$4,960	43	U JHF07 (PVL)	\$448.00	\$519.68	\$560	41
F HPV6 (PVL)	\$12.80	\$14.85	\$16	718	U I2415	\$476.00	\$552.16	\$595	284	U JCB03	\$6,292.00	\$7,298.72	\$7,865	44	U JHF08 (PVL)	\$960.00	\$1,113.60	\$1,200	40
F HPV7 (PVL)	\$15.20	\$17.63	\$19	718	U I2415M	\$476.00	\$552.16	\$595	285	U JCD01	\$1,368.00	\$1,586.88	\$1,710	111	U JHF09 (PVL)	\$528.00	\$612.48	\$660	39
F HPV8 (PVL)	\$19.20	\$22.27	\$24	718	U J2CC	\$296.00	\$343.36	\$370	884	U JCDT13	\$1,428.00	\$1,656.48	\$1,785	244	U JHF10 (PVL)	\$640.00	\$742.40	\$800	39
F HPV9 (PVL)	\$24.00	\$27.84	\$30	718	U J2CCL	\$303.20	\$351.71	\$379	884	U JCM01	\$4,636.00	\$5,377.76	\$5,795	44	U JHF11 (PVL)	\$520.00	\$603.20	\$650	39
F HPZ10 (PVL)	\$27.20	\$31.55	\$34	718	S J3F	\$220.00	\$255.20	\$275	665	U JCM02	\$2,412.00	\$2,797.92	\$3,015	44	U JHF12 (PVL)	\$623.20	\$722.91	\$779	39
F HPZ3 (PVL)	\$5.10	\$5.92	\$6.40	718	U JA330	\$2,508.00	\$2,909.28	\$3,135	379	U JCO3	\$719.20	\$834.27	\$899	471	F JHP26 (ALEJO)	\$1,052.00	\$1,220.32	\$1,315	42
F HPZ4 (PVL)	\$6.90	\$8.00	\$8.60	718	U J4CIL	\$288.00	\$334.08	\$360	882	U JCP22 (PVL)	\$8,015.20	\$9,297.63	\$10,019	31	F JHP32 (ALEJO)	\$1,308.00	\$1,517.28	\$1,635	41
F HPZ5 (PVL)	\$8.00	\$9.28	\$10	718	U J4CL	\$172.00	\$199.52	\$215	873	U JCTR13	\$4,104.00	\$4,760.64	\$5,130	554	F JHP8 (ALEJO)	\$366.00	\$412.96	\$445	42
F HPZ6 (PVL)	\$12.80	\$14.85	\$16	718	U J4CLA	\$228.00	\$264.48	\$285	883	U JDAP53	\$396.00	\$459.36	\$495	286	S JHR13	\$412.00	\$477.92	\$515	61
F HPZ7 (PVL)	\$15.20	\$17.63	\$19	718	U J500	\$103.20	\$119.71	\$129	292	U JDB13	\$287.20	\$333.15	\$359	247	U JHS12	\$1,527.20	\$1,771.55	\$1,909	647
F HPZ8 (PVL)	\$19.20	\$22.27	\$24	718	U J6011	\$415.20	\$481.63	\$519	285	U JDB36	\$439.20	\$509.47	\$549	247	U JHS8	\$1,044.00	\$1,211.04	\$1,305	647
F HPZ9 (PVL)	\$24.00	\$27.84	\$30	718	U J607	\$180.00	\$208.80	\$225	291	U JDB6V	\$264.00	\$306.24	\$330	350	U JHT7	\$5,895.20	\$6,838.43	\$7,369	239
U HS1	\$60.00	\$69.60	\$75	648	U J9700V	\$399.20	\$463.07	\$499	350	U JDB7	\$183.20	\$212.51	\$229	247	U JH12	\$39,420.00	\$45,727.20	\$49,275	54
U HS11/16	\$49.60	\$57.54	\$62	648	U JA11P	\$704.00	\$816.64	\$880	30	U JDESTM	Precio vigente en el BIP		932	U JH194	\$38,047.20	\$44,134.75	\$47,559	54	
U HS1-1/16	\$65.60	\$76.10	\$82	648	U JA12	\$911.20	\$1,066.99	\$1,139	30	U JDP01	\$300.00	\$348.00	\$375	285	U JI50	\$14,712.00	\$17,065.92	\$18,380	54
U HS1-1/2	\$88.00	\$102.08	\$110	648	S JA14	\$1,296.00	\$1,503.36	\$1,620	30	U JDP24	\$308.00	\$357.28	\$385	286	S JI10	\$948.00	\$1,099.68	\$1,185	61
U HS1-1/4	\$75.20	\$87.23	\$94	648	S JA15	\$2,092.00	\$2,426.72	\$2,615	30	U JDP26	\$132.00	\$153.12	\$165	286	S JI11	\$863.20	\$1,001.31	\$1,079	61
U HS1-1/8	\$67.20	\$77.95	\$84	648	S JA3	\$1,488.00	\$1,726.08	\$1,860	31	U JDP53	\$280.00	\$324.80	\$350	286	S JI8	\$484.00	\$561.44	\$605	61
U HS1-11/16	\$96.00	\$111.36	\$120	648	S JA4	\$2,384.00	\$2,765.44	\$2,980	31	U JDP7	\$100.00	\$116.00	\$125	287	U JI16	\$1,540.00	\$1,786.40	\$1,925	788
U HS1-3/16	\$70.40	\$81.66	\$88	648	F JA6F (ALEJO)	\$151.20	\$175.39	\$189	31	U JDPU117	\$364.00	\$422.24	\$455	263	U JI16C12M	\$3,327.20	\$3,859.55	\$4,159	218
U HS1-3/4	\$104.00	\$120.64	\$130	648	F JA7 (ALEJO)	\$1,168.00	\$1,354.88	\$1,460	30	U JDPU26	\$423.20	\$490.91	\$529	263	U JI16C12MR	\$3,612.00	\$4,189.92	\$4,515	219
U HS1-3/8	\$80.00	\$92.80	\$100	648	F JA7F (ALEJO)	\$244.00	\$283.04	\$305	31	U JDPU48	\$423.20	\$490.91	\$529	263	U JI16C9	\$2,500.00	\$2,900.00	\$3,125	218
U HS1-5/8	\$95.20	\$110.43	\$119	648	S JA9	\$919.20	\$1,066.27	\$1,149	30	U JDT12	\$420.00	\$487.20	\$525	245	U JI16C9R	\$2,724.00	\$3,159.84	\$3,405	219
U HS1-7/16	\$84.00	\$97.44	\$105	648	S JA16	\$604.00	\$700.64	\$755	33	U JDT25	\$752.00	\$872.32	\$940	244	S JI10E (ALEJO)	\$720.00	\$835.20	\$900	798
U HS1-7/8	\$104.00	\$120.64	\$130	648	U JAU16	\$4,044.00	\$4,691.04	\$5,055	29	U JDT5	\$200.00	\$232.00	\$250	245	S JI10I (ALEJO)	\$828.00	\$960.48	\$1,035	798
U HS1-9/16	\$92.00	\$106.72	\$115	648	U JAU31	\$3,712.00	\$4,305.92	\$4,640	28	U JDT8	\$351.20	\$407.39	\$439	245	S JI12	\$876.00	\$1,016.16	\$1,095	30
U HS2	\$116.00	\$134.56	\$145	648	S JAZ5	\$503.20	\$583.71	\$629	31	U JE11	\$2,140.00	\$2,482.40	\$2,675	34	S JI12S15 (PVL)	\$208.00	\$241.28	\$260	707
U HS2-1/2	\$140.00	\$162.40	\$175	648	U JAZ6	\$2,783.20	\$3,228.51	\$3,479	31	U JE14	\$436.00	\$505.76	\$545	35	S JI12S15 (PVL)	\$183.20	\$212.51	\$229	708
U HS2-1/4	\$132.00	\$153.12	\$165	648	S JAZ7S	\$1,820.00	\$1,183.20	\$1,275	31	U JE17	\$3,000.00	\$3,480.00	\$3,750	34	U JI4	\$3,543.20	\$4,110.11	\$4,429	61
U HS2-1/8	\$124.00	\$143.84	\$155	648	S JAZ9	\$1,052.00	\$988.32	\$1,065	31	U JE28	\$4,236.00	\$4,913.76	\$5,295	34	U JI6	\$2,032.00	\$2,357.12	\$2,540	61
U HS2-3/4	\$152.00	\$176.32	\$190	648	S JB12	\$956.00	\$1,108.96	\$1,195	38	U JE5	\$1,567.20	\$1,817.95	\$1,959	61	S JI9	\$688.00	\$774.88	\$835	35
U HS2-3/8	\$135.20	\$156.83	\$169	648	U JBAR	\$2,807.20	\$3,256.35	\$3,509	934	U JE6	\$423.20	\$490.91	\$529	31	U JI12-13	\$687.20	\$797.15	\$859	669
U HS3	\$164.00	\$190.24	\$205	648	U JBARC	\$2,079.20	\$2,411.87	\$2,599	934	U JEGA	\$679.20	\$787.87	\$849	31	U JI14-20	\$324.00	\$375.84	\$405	669
U HS3/4	\$52.80	\$61.25	\$66	648	S JBAV10	\$152.00	\$176.32	\$190	630	U JE7	\$844.00	\$979.04	\$1,055	61	U JI18-40	\$308.00	\$357.28	\$385	

CÓDIGO	PRECIO DISTRIBUIDOR	PRECIO DISTRIBUIDOR CON IVA	PRECIO DE LISTA	PÁG
JMH02 <i>ALISO</i>	\$7,900.00	\$9,256.80	\$9,975	44
JMH05 <i>ALISO</i>	\$6,906.00	\$8,115.36	\$8,745	34
JMP5	\$4,240.00	\$4,918.40	\$5,300	51/53
JP16 <i>PVL</i>	\$3,356.00	\$3,892.96	\$4,195	51/53
JP18	\$1,204.00	\$1,396.64	\$1,505	54
JP19 <i>PVL</i>	\$1,551.20	\$1,799.39	\$1,939	51/52
JP20 <i>PVL</i>	\$1,256.00	\$1,456.36	\$1,570	51/53
JP27 <i>PVL</i>	\$2,452.00	\$2,844.32	\$3,065	51/52
JPB6	\$199.20	\$231.07	\$249	744
JPB60	\$488.00	\$566.08	\$610	291
JPE4	\$1,167.20	\$1,353.95	\$1,459	51/53
JPE4A	\$644.00	\$747.04	\$805	51/53
JPE5	\$1,279.20	\$1,483.87	\$1,599	51/53
JPE6	\$1,399.20	\$1,623.07	\$1,749	51/53
JP64	\$632.00	\$733.12	\$790	744
JPH03 <i>ALISO</i>	\$4,656.00	\$5,400.96	\$5,820	32
JPH04 <i>ALISO</i>	\$7,156.00	\$8,300.36	\$8,945	53
JPJ01 <i>PVL</i>	\$13,780.00	\$15,984.80	\$17,225	51/53
JPJ02 <i>PVL</i>	\$13,735.20	\$15,932.83	\$17,169	51/53
JPJ03 <i>PVL</i>	\$15,508.00	\$17,989.28	\$19,385	51/53
JPJ04 <i>ALISO PVL</i>	\$6,796.00	\$7,883.36	\$8,495	51/53
JPJ05 <i>ALISO</i>	\$6,768.00	\$7,850.88	\$8,460	51/53
JPJ06 <i>ALISO PVL</i>	\$6,924.00	\$8,031.84	\$8,655	51/53
JPJ4	\$632.00	\$733.12	\$790	744
JPP09	\$295.20	\$342.43	\$369	307
JPRC4	\$648.00	\$751.68	\$810	744
JPR64	\$648.00	\$751.68	\$810	744
JPS01 <i>PVL</i>	\$1,575.20	\$1,827.23	\$1,969	51/53
JPS6	\$1,783.20	\$2,068.51	\$2,229	51/74
JPT-1	\$84.00	\$97.44	\$105	376
JPT-1/2	\$73.60	\$85.38	\$92	376
JPT11	\$327.20	\$379.55	\$409	51/73
JPT-2	\$119.20	\$138.27	\$149	376
JPT-3/4	\$73.60	\$85.38	\$92	376
JPJ01 <i>PVL</i>	\$2,924.00	\$3,391.84	\$3,655	51/53
JPJ02 <i>PVL</i>	\$4,348.00	\$5,043.68	\$5,435	51/53
JPX4	\$632.00	\$733.12	\$790	744
JR6	\$432.00	\$501.12	\$540	745
JR7	\$432.00	\$501.12	\$540	745
JR8	\$432.00	\$501.12	\$540	745
JRAS4	\$1,888.00	\$2,190.08	\$2,360	345
JRE1 <i>PVL</i>	\$1,944.00	\$2,255.04	\$2,430	31/22
JRE2 <i>PVL</i>	\$815.20	\$945.63	\$1,019	31/22
JSI0 <i>ALISO</i>	\$688.00	\$798.08	\$860	779
JS6 <i>PVL</i>	\$4,784.00	\$5,549.44	\$5,990	572
JS8	\$687.20	\$797.15	\$859	51/53
JS9	\$916.00	\$1,062.36	\$1,145	51/53
JS45	\$276.00	\$320.16	\$345	51/53
JS46	\$548.00	\$635.68	\$685	51/53
JSB306	\$20,596.00	\$23,891.36	\$25,745	94
JSB307	\$25,196.00	\$29,227.36	\$31,495	94
JSB36	\$9,228.00	\$10,704.48	\$11,535	78
JSB48	\$14,671.20	\$17,018.59	\$18,339	78
JSB60	\$17,580.00	\$20,392.80	\$21,975	78
JSC2 <i>PVL</i>	\$2,383.20	\$2,764.51	\$2,979	572
JSC2A <i>PVL</i>	\$4,072.00	\$4,723.52	\$5,090	572
JSC5 <i>PVL</i>	\$9,239.20	\$10,717.47	\$11,549	578
JSC7	\$676.00	\$784.16	\$845	51/53
JSE24 <i>PVL</i>	\$4,583.20	\$5,316.51	\$5,729	572
JSIC2 <i>PVL</i>	\$6,924.00	\$8,031.84	\$8,655	572
JSL7	\$694.00	\$793.44	\$855	51/53
JSMC5 <i>PVL</i>	\$12,376.00	\$14,356.16	\$15,470	577
JSV4 <i>ALISO</i>	\$607.20	\$704.35	\$759	30
JT01 <i>PVL</i>	\$1,684.00	\$1,953.44	\$2,105	51/52
JT14 <i>ALISO PVL</i>	\$1,488.00	\$1,726.08	\$1,860	51

CÓDIGO	PRECIO DISTRIBUIDOR	PRECIO DISTRIBUIDOR CON IVA	PRECIO DE LISTA	PÁG
JUP18	\$232.00	\$269.12	\$290	278
JUP34	\$256.00	\$296.96	\$320	277
JUP42	\$396.00	\$459.36	\$495	277
JUP42A	\$276.00	\$320.16	\$345	277
JUP48	\$396.00	\$459.36	\$495	276
JUP54	\$396.00	\$459.36	\$495	276
KAG20	\$1,040.00	\$1,206.40	\$1,300	726
KASA	\$700.00	\$812.00	\$875	917
KMH600 <i>PVL</i>	\$236.00	\$273.76	\$295	527
KPP5 <i>PVL</i>	\$756.00	\$876.36	\$945	612
LO35D	\$24.80	\$28.77	\$31	863
LO35LBB	\$24.80	\$28.77	\$31	863
LO35NIB	\$24.80	\$28.77	\$31	863
LO36D	\$43.20	\$50.11	\$54	863
LO36LBB	\$43.20	\$50.11	\$54	863
LO36NIB	\$43.20	\$50.11	\$54	863
LO38D	\$58.40	\$67.74	\$73	863
LO38LBB	\$58.40	\$67.74	\$73	863
LO38NIB	\$58.40	\$67.74	\$73	863
LO44CSB	\$95.20	\$110.43	\$119	862
LO44LAB	\$95.20	\$110.43	\$119	862
LO44LBB	\$95.20	\$110.43	\$119	862
LO48CSB	\$116.00	\$134.56	\$145	862
LO48LAB	\$116.00	\$134.56	\$145	862
LO48LBB	\$116.00	\$134.56	\$145	862
LO50TPCBB	\$148.00	\$171.68	\$185	886
LO54CSB	\$31.20	\$36.19	\$39	859
LO54LAB	\$31.20	\$36.19	\$39	859
LO54LBB	\$31.20	\$36.19	\$39	859
LO59CSB	\$76.00	\$88.16	\$95	859
LO59LAB	\$76.00	\$88.16	\$95	859
LO59LBB	\$76.00	\$88.16	\$95	859
LO54LCS	\$70.40	\$81.66	\$88	859
LO119ELA	\$1,384.00	\$1,605.44	\$1,730	910
LO119ELB	\$1,384.00	\$1,605.44	\$1,730	910
LO119OLA	\$1,424.00	\$1,651.84	\$1,780	910
LO119OLB	\$1,424.00	\$1,651.84	\$1,780	910
LO18S25EB <i>PVL</i>	\$46.40	\$53.82	\$58	882
LO18S30EB <i>PVL</i>	\$50.40	\$58.46	\$63	882
LO18S40EB <i>PVL</i>	\$71.20	\$82.59	\$89	882
LO18S50EB <i>PVL</i>	\$124.00	\$143.84	\$155	882
L200AL	\$1,231.20	\$1,428.19	\$1,539	866
L20075EB	\$220.00	\$255.20	\$275	885
L20L25EB	\$76.00	\$88.16	\$95	880
L20L30EB	\$58.40	\$67.74	\$73	881
L20L40EB	\$84.00	\$97.44	\$105	881
L20L45EB	\$116.00	\$134.56	\$145	881
L20L50EB	\$143.20	\$166.11	\$179	881
L20S20EB	\$56.80	\$65.89	\$71	879
L20S25EB	\$75.20	\$87.23	\$94	879
L20S30EB	\$56.00	\$64.96	\$70	881
L20S40EB	\$148.00	\$171.68	\$185	880
L20S40EB	\$80.00	\$92.80	\$100	881
L20S40QB	\$148.00	\$171.68	\$185	880
L20S40TB	\$148.00	\$171.68	\$185	881
L20S45EB	\$111.20	\$128.99	\$139	881
L20S50EB	\$192.00	\$222.72	\$240	880
L20S50EB	\$136.00	\$157.76	\$170	881
L20S50TB	\$192.00	\$222.72	\$240	880
L20S50TB	\$192.00	\$222.72	\$240	881
L20S60BB	\$244.00	\$283.04	\$305	880
L20S60BB	\$244.00	\$283.04	\$305	880
L20S60TB	\$244.00	\$283.04	\$305	881
L20X30EB	\$64.80	\$75.17	\$81	881
L20X40EB	\$92.00	\$106.72	\$115	881

CÓDIGO	PRECIO DISTRIBUIDOR	PRECIO DISTRIBUIDOR CON IVA	PRECIO DE LISTA	PÁG
L20X50EB	\$148.00	\$171.68	\$185	881
L2101	\$239.20	\$277.47	\$299	907
L2101NI	\$239.20	\$277.47	\$299	907
L2102	\$239.20	\$277.47	\$299	907
L21M20PT	\$24.80	\$28.77	\$31	878
L21M36	\$25.60	\$29.70	\$32	878
L220AL	\$1,908.00	\$2,213.28	\$2,385	866
L22A40DCSB	\$76.00	\$88.16	\$95	876
L22A50DCSB	\$92.00	\$106.72	\$115	876
L22A60DCSB	\$103.20	\$119.71	\$129	876
L22A70DCSB	\$127.20	\$147.55	\$159	876
L22C70ECSB	\$135.20	\$156.83	\$169	885
L22C70ELBB	\$144.00	\$167.04	\$180	885
L22C70TCB	\$168.00	\$194.88	\$210	885
L22C70TLBB	\$168.00	\$194.88	\$210	885
L22C80ECSB	\$148.00	\$171.68	\$185	885
L22C80ELBB	\$151.20	\$175.39	\$189	885
L22C80QCSB	\$303.20	\$351.71	\$379	884
L22C80TCB	\$192.00	\$222.72	\$240	885
L22C80TLBB	\$192.00	\$222.72	\$240	885
L22L382	\$79.20	\$91.87	\$99	873
L22L38A	\$36.80	\$42.69	\$46	875
L22L38EACB	\$43.20	\$50.11	\$54	875
L22L40DCSB	\$92.00	\$106.72	\$115	875
L22L452	\$103.20	\$119.71	\$129	873
L22L45A	\$46.40	\$53.82	\$58	875
L22L45EACB	\$52.80	\$61.25	\$66	875
L22L50A	\$55.20	\$64.03	\$69	875
L22L50DCSB	\$111.20	\$128.99	\$139	875
L22L50EACB	\$63.20	\$73.31	\$79	875
L22L60DCSB	\$124.00	\$143.84	\$155	875
L22L65EACB	\$167.20	\$193.95	\$209	877
L22S32ELBB	\$40.80	\$47.33	\$51	876
L22S382	\$78.40	\$90.94	\$98	873
L22S384	\$156.00	\$180.96	\$195	873
L22S38A	\$36.00	\$41.76	\$45	875
L22S38EACB	\$40.80	\$47.33	\$51	875
L22S38ELBB	\$47.20	\$54.75	\$59	876
L22S40DCSB	\$72.80	\$84.45	\$91	875
L22S452	\$100.00	\$116.00	\$125	873
L22S45A	\$44.00	\$51.04	\$55	875
L22S45EACB	\$50.40	\$58.46	\$63	875
L22S50A	\$52.80	\$61.25	\$66	875
L22S50DCSB	\$88.00	\$102.08	\$110	875
L22S50EACB	\$62.40	\$72.38	\$78	875
L22S50ELBB	\$80.00	\$92.80	\$100	876
L22S60DCSB	\$111.20	\$128.99	\$139	875
L22S63ELBB	\$104.00	\$120.64	\$130	876
L22S65EACB	\$160.00	\$185.60	\$200	877
L24S30EB <i>PVL</i>	\$40.00	\$46.40	\$50	883
L24S40EB <i>PVL</i>	\$49.60	\$57.54	\$62	883
L24S50EB <i>PVL</i>	\$70.40	\$81.66	\$88	883
L26S50AMB	\$39.20	\$45.47	\$49	878
L26S50NGB	\$39.20	\$45.47	\$49	878
L26S50RJB	\$39.20	\$45.47	\$49	878
L510GS <i>PVL</i>	\$368.00	\$426.88	\$460	889
L5202AL <i>PVL</i>	\$392.00	\$454.72	\$490	911
L5203AL <i>PVL</i>	\$399.20	\$463.07	\$499	911
L520DGS <i>PVL</i>	\$372.00	\$431.52	\$465	901
L520IGS <i>PVL</i>	\$372.00	\$431.52	\$465	901
L530DGS <i>PVL</i>	\$391.20	\$453.79	\$489	901
L530IGS <i>PVL</i>	\$391.20	\$453.79	\$489	901
L5501AL <i>PVL</i>	\$1,284.00	\$1,489.44	\$1,605	867
L560DCB <i>PVL</i>	\$168.00	\$194.88	\$210	888
L560DCBB <i>PVL</i>	\$184.00	\$213.44	\$230	888

CÓDIGO	PRECIO DISTRIBUIDOR	PRECIO DISTRIBUIDOR CON IVA	PRECIO DE LISTA	PÁG
L560ICB <i>PVL</i>	\$168.00	\$194.88	\$210	888
L560ICBB <i>PVL</i>	\$184.00	\$213.44	\$230	888
L570DCB <i>PVL</i>	\$168.00	\$194.88	\$210	888
L570DCBB <i>PVL</i>	\$184.00	\$213.44	\$230	888
L570ICB <i>PVL</i>	\$168.00	\$194.88	\$210	888
L570ICBB <i>PVL</i>	\$184.00	\$213.44	\$230	888
L580DCB <i>PVL</i>	\$208.00	\$241.28	\$260	888
L580DCBB <i>PVL</i>	\$223.20	\$258.91	\$279	888
L580ICB <i>PVL</i>	\$208.00	\$241.28	\$260	888
L580ICBB <i>PVL</i>	\$223.20	\$258.91	\$279	888
L590DCB <i>PVL</i>	\$212.00	\$245.92	\$265	888
L590ICB <i>PVL</i>	\$212.00	\$245.92	\$265	888
L600C	\$50.40	\$58.46	\$63	861
L601C	\$50.40	\$58.46	\$63	861
L602C	\$50.40	\$58.46	\$63	861
L603C	\$50.40	\$58.46	\$63	861
L604C	\$50.40	\$58.46	\$63	861
L605C	\$50.40	\$58.46	\$63	861
L606C	\$50.40	\$58.46	\$63	861
L607C	\$50.40	\$5		

CÓDIGO	PRECIO DISTRIBUIDOR	PRECIO DISTRIBUIDOR CON IVA	PRECIO DE LISTA	PÁG
LAG30D	\$108,00	\$125,28	\$135	793
LAG20	\$96,00	\$493,36	\$495	797
LAG100	\$6,20	\$7,19	\$7,80	846
LAG1000	\$7,80	\$9,05	\$9,80	846
LAG120	\$5,80	\$6,73	\$7,30	846
LAG1200	\$7,80	\$9,05	\$9,80	846
LAG150	\$5,40	\$6,26	\$6,70	846
LAG180	\$5,40	\$6,26	\$6,70	846
LAG220	\$5,40	\$6,26	\$6,70	846
LAG240	\$5,40	\$6,26	\$6,70	846
LAG280	\$5,40	\$6,26	\$6,70	846
LAG320	\$5,40	\$6,26	\$6,70	846
LAG360	\$5,40	\$6,26	\$6,70	846
LAG400	\$5,40	\$6,26	\$6,70	846
LAG500	\$5,40	\$6,26	\$6,70	846
LAG600	\$5,40	\$6,26	\$6,70	846
LAG80	\$7,10	\$8,24	\$8,90	846
LAL4701	\$386,00	\$389,76	\$420	906
LAL4710	\$312,00	\$361,92	\$390	906
LAMM01	\$223,20	\$258,91	\$279	795
LAMM02 <i>ALISO</i>	\$492,00	\$570,72	\$615	795
LAMM03 <i>ALISO</i>	\$671,20	\$778,59	\$839	795
LAN1051	\$935,20	\$1,084,83	\$1,169	566
LAN1074	\$1,584,00	\$1,837,44	\$1,980	566
LAN417	\$132,00	\$153,12	\$165	567
LANS19	\$132,00	\$153,12	\$165	567
LANS19A	\$132,00	\$153,12	\$165	567
LANS26	\$92,00	\$1,150,72	\$1,240	567
LAN701	\$1,015,20	\$1,177,63	\$1,269	567
LAN720	\$140,00	\$162,40	\$175	567
LAN720A	\$132,00	\$153,12	\$165	567
LAN755	\$1,116,00	\$1,294,56	\$1,395	567
LAN840	\$884,00	\$1,025,44	\$1,105	566
LAN865	\$972,00	\$1,127,52	\$1,215	566
LAN909	\$1,512,00	\$1,753,92	\$1,890	566
LAPU1	\$623,20	\$722,91	\$779	791
LAPU2	\$892,00	\$1,034,72	\$1,115	791
LAPU3	\$1,352,00	\$1,568,32	\$1,690	791
LAR80 <i>ALISO</i>	\$816,00	\$946,56	\$1,020	792
LAT200	\$399,20	\$463,07	\$499	787
LAT300	\$468,00	\$542,88	\$585	787
LBS21B <i>PVL</i>	\$1,336,00	\$1,549,76	\$1,670	526
LBR21 <i>PVL</i>	\$1,888,00	\$2,190,08	\$2,360	526
LBA10LB	\$2,60	\$3,02	\$3,20	868
LBA10NI	\$2,10	\$2,44	\$2,60	868
LBA15LA	\$3,80	\$4,41	\$4,70	868
LBA15LB	\$3,40	\$3,94	\$4,30	868
LBA15NI	\$3,00	\$3,48	\$3,70	868
LBA20LA	\$5,00	\$5,80	\$6,20	868
LBA20LB	\$4,20	\$4,87	\$5,30	868
LBA20NI	\$4,00	\$4,64	\$5	868
LBA25LA	\$6,90	\$8,00	\$8,60	868
LBA25LB	\$6,40	\$7,42	\$8	868
LBA25NI	\$5,40	\$6,26	\$6,80	868
LBA30LA	\$11,20	\$12,99	\$14	868
LBA30LB	\$8,80	\$10,21	\$11	868
LBA30NI	\$7,10	\$8,24	\$8,90	868
LBA35LA	\$15,20	\$17,63	\$19	868
LBA35LB	\$11,20	\$12,99	\$14	868
LBA35NI	\$9,60	\$11,14	\$12	868
LBA40LA	\$19,20	\$22,27	\$24	868
LBA40LB	\$16,00	\$18,56	\$20	868
LBA40NI	\$12,00	\$13,92	\$15	868
LBA750L	\$432,00	\$501,12	\$540	921
LBA750XL	\$432,00	\$501,12	\$540	921

CÓDIGO	PRECIO DISTRIBUIDOR	PRECIO DISTRIBUIDOR CON IVA	PRECIO DE LISTA	PÁG
LBC20LA	\$10,40	\$12,06	\$13	867
LBC20LB	\$10,40	\$12,06	\$13	867
LBC20NS	\$10,40	\$12,06	\$13	867
LBC25LA	\$12,80	\$14,85	\$16	867
LBC25LB	\$12,80	\$14,85	\$16	867
LBC25NS	\$12,80	\$14,85	\$16	867
LBC30LA	\$14,40	\$16,70	\$18	867
LBC30LB	\$14,40	\$16,70	\$18	867
LBC30NS	\$14,40	\$16,70	\$18	867
LBC35LA	\$20,00	\$23,20	\$25	867
LBC35LB	\$20,00	\$23,20	\$25	867
LBC35NS	\$20,00	\$23,20	\$25	867
LBC40LA	\$25,60	\$29,70	\$32	867
LBC40LB	\$25,60	\$29,70	\$32	867
LBC40NS	\$25,60	\$29,70	\$32	867
LBD13SE	\$40,80	\$47,33	\$51	870
LBD16SE	\$62,40	\$72,38	\$78	870
LBD26A	\$15,20	\$17,63	\$19	870
LBD26C	\$15,20	\$17,63	\$19	870
LBD26R	\$15,20	\$17,63	\$19	870
LBD35AP	\$57,60	\$66,82	\$72	870
LBD35C	\$16,80	\$19,49	\$21	870
LBD35CP	\$57,60	\$66,82	\$72	870
LBD35R	\$16,80	\$19,49	\$21	870
LBD35RP	\$57,60	\$66,82	\$72	870
LBDM	\$22,40	\$25,98	\$28	870
LBP1	\$16,00	\$18,56	\$20	869
LBP13	\$77,60	\$90,02	\$97	869
LBP13H	\$80,00	\$92,80	\$100	869
LBP1H	\$17,60	\$20,42	\$22	869
LBP2	\$18,40	\$21,34	\$23	869
LBP23	\$79,20	\$91,87	\$99	869
LBP23H	\$84,00	\$97,44	\$105	869
LBP2H	\$19,20	\$22,27	\$24	869
LBP3	\$21,60	\$25,06	\$27	869
LBP33	\$84,00	\$97,44	\$105	869
LBP33H	\$88,00	\$102,08	\$110	869
LBP3H	\$22,40	\$25,98	\$28	869
LBT1	\$38,40	\$44,54	\$48	869
LBT12	\$4,20	\$4,87	\$5,30	869
LBT34	\$16,00	\$18,56	\$20	869
LBT38	\$3,40	\$3,94	\$4,30	869
LBT58	\$8,00	\$9,28	\$10	869
LC60ELB	\$136,00	\$157,76	\$170	912
LC60QLB	\$159,20	\$184,67	\$199	912
LC70ENS	\$159,20	\$184,67	\$199	912
LC70QNS	\$204,00	\$236,64	\$255	912
LCAC40	\$256,00	\$296,96	\$320	876
LCAC50	\$303,20	\$351,71	\$379	876
LCAC60	\$432,00	\$501,12	\$540	876
LCAMCBC	\$504,00	\$584,64	\$630	921
LCAMCBL	\$504,00	\$584,64	\$630	921
LCAMCBM	\$504,00	\$584,64	\$630	921
LCAMCBX	\$504,00	\$584,64	\$630	921
LCG	\$712,00	\$825,92	\$890	934
LCGM	\$268,00	\$310,88	\$335	934
LCHSSPE	\$679,20	\$787,87	\$849	895
LCM70ENS	\$159,20	\$184,67	\$199	912
LCM70NS	\$156,00	\$180,96	\$195	912
LCM70ONS	\$192,00	\$222,72	\$240	912
LCMUL	\$943,20	\$1,094,11	\$1,179	934
LCP300	\$60,00	\$69,60	\$75	859
LCP500	\$167,20	\$193,95	\$209	859
LCRI100	\$908,00	\$1,053,28	\$1,135	790
LCR25	\$463,20	\$537,31	\$579	790

CÓDIGO	PRECIO DISTRIBUIDOR	PRECIO DISTRIBUIDOR CON IVA	PRECIO DE LISTA	PÁG
LCR70	\$772,00	\$895,52	\$965	790
LCU100	\$273,20	\$323,87	\$349	790
LCV20	\$7,50	\$8,70	\$9,40	859
LDSRM	\$799,20	\$927,07	\$999	894
LE10X10 <i>PVL</i>	\$100,00	\$116,00	\$125	847
LE10X10N <i>PVL</i>	\$100,00	\$116,00	\$125	847
LE10X10V <i>PVL</i>	\$100,00	\$116,00	\$125	847
LE10X12 <i>PVL</i>	\$120,00	\$139,20	\$150	847
LE10X12V <i>PVL</i>	\$120,00	\$139,20	\$150	847
LE12X16 <i>PVL</i>	\$180,00	\$208,80	\$225	847
LE12X16N <i>PVL</i>	\$212,00	\$245,92	\$265	847
LE12X16V <i>PVL</i>	\$207,20	\$240,35	\$259	847
LE14X18 <i>PVL</i>	\$236,00	\$273,76	\$295	847
LE14X18N <i>PVL</i>	\$252,00	\$292,32	\$315	847
LE14X18V <i>PVL</i>	\$252,00	\$292,32	\$315	847
LE16X20 <i>PVL</i>	\$312,00	\$361,92	\$390	847
LE16X20V <i>PVL</i>	\$312,00	\$361,92	\$390	847
LE16X20V <i>PVL</i>	\$320,00	\$371,20	\$400	847
LE18X20 <i>PVL</i>	\$340,00	\$394,40	\$425	847
LE18X20N <i>PVL</i>	\$340,00	\$394,40	\$425	847
LE18X20V <i>PVL</i>	\$340,00	\$394,40	\$425	847
LE18X24 <i>PVL</i>	\$415,20	\$481,63	\$519	847
LE2.5	\$148,00	\$171,68	\$185	688
LE2.5M	\$216,00	\$250,56	\$270	688
LE20X20 <i>PVL</i>	\$392,00	\$454,72	\$490	847
LE20X20N <i>PVL</i>	\$412,00	\$477,92	\$515	847
LE20X20V <i>PVL</i>	\$412,00	\$477,92	\$515	847
LE20X30 <i>PVL</i>	\$564,00	\$654,24	\$705	847
LE20X30N <i>PVL</i>	\$668,00	\$774,88	\$835	847
LE20X30V <i>PVL</i>	\$655,20	\$760,03	\$819	847
LE20X40 <i>PVL</i>	\$768,00	\$890,88	\$960	847
LE20X40N <i>PVL</i>	\$768,00	\$890,88	\$960	847
LE20X40V <i>PVL</i>	\$768,00	\$890,88	\$960	847
LE3	\$159,20	\$184,67	\$199	688
LE3.5	\$176,00	\$204,16	\$220	688
LE3.5M	\$244,00	\$283,04	\$305	688
LE3M	\$228,00	\$264,48	\$285	688
LE4	\$183,20	\$212,51	\$229	688
LE4M	\$252,00	\$292,32	\$315	688
LESX7 <i>PVL</i>	\$44,00	\$51,04	\$55	847
LE612 <i>PVL</i>	\$3,724,00	\$4,319,84	\$4,655	546
LE6X8 <i>PVL</i>	\$63,20	\$73,31	\$79	847
LE834 <i>PVL</i>	\$7,232,00	\$8,389,12	\$9,040	546
LE8X10 <i>PVL</i>	\$76,80	\$89,09	\$96	847
LE9X12 <i>PVL</i>	\$116,00	\$134,56	\$145	847
LECD	\$768,00	\$890,88	\$960	894
LECS	\$768,00	\$890,88	\$960	890
LEM2X3R <i>PVL</i>	\$65,60	\$76,10	\$82	847
LEM3X3R <i>PVL</i>	\$95,20	\$110,43	\$119	847
LEM3X4R <i>PVL</i>	\$124,00	\$143,84	\$155	847
LEM4X5R <i>PVL</i>	\$207,20	\$240,35	\$259	847
LEM4X6R <i>PVL</i>	\$244,00	\$283,04	\$305	847
LEM5X6R <i>PVL</i>	\$312,00	\$361,92	\$390	847
LEM6X12R <i>PVL</i>	\$736,00	\$853,76	\$920	847
LEMD	\$768,00	\$890,88	\$960	894
LEN120	\$8,00	\$9,28	\$10	846
LEN36	\$9,60	\$11,14	\$12	846
LEN50	\$8,80	\$10,21	\$11	846
LEN80	\$8,00	\$9,28	\$10	846
LEPL	\$948,00	\$1,099,68	\$1,185	899
LER120	\$9,60	\$11,14	\$12	846
LER36	\$11,20	\$12,99	\$14	846
LER50	\$10,40	\$12,06	\$13	846
LER80	\$9,60	\$11,14	\$12	846
LES	\$1,088,00	\$1,262,08	\$1,360	902

CÓDIGO	PRECIO DISTRIBUIDOR	PRECIO DISTRIBUIDOR CON IVA	PRECIO DE LISTA	PÁG
LETD	\$768,00	\$890,88	\$960	894
LEXGC	\$500,00	\$580,00	\$625	929
LEXGCH	\$420,00	\$487,20	\$525	929
LEXGE	\$420,00	\$487,20	\$525	929
LEXGN	\$500,00	\$580,00	\$625	929
LEXJ	\$1,220,00	\$1,415,20	\$1,525	887
LF1000	\$167,20	\$193,95	\$209	407
LF1500	\$156,00	\$180,96	\$195	407
LF2000	\$271,20	\$314,59	\$339	407
LF2500	\$382,00	\$448,12	\$475	407
LF3000	\$412,00	\$477,92	\$515	407
LF4000	\$452,00	\$524,32	\$565	407
LF500	\$159,20	\$184,67	\$199	407
LF5000	\$316,00	\$366,56	\$395	407
LF6000	\$360,00	\$417,60	\$450	407
LGP100A	\$30,40	\$35,26	\$38	860
LGP100B	\$30,40	\$35,26	\$38	860
LGP100D	\$30,40	\$35,26	\$38	860
LGP100N	\$30,40	\$35,26	\$38	860
LGA100A	\$112,00	\$129,92	\$140	860
LGA100B	\$96,00	\$111,36	\$120	860
LGA100D	\$96,00	\$111,36	\$120	860
LGA100N	\$96,00	\$111,36	\$120	860
LH1919A	\$767,20	\$889,95	\$959	910
LH1919B	\$767,20	\$889,95	\$959	910
LL1018 <i>ALISO</i> <i>PVL</i>	\$3,276,00	\$3,800,16	\$4,095	510
LL1120 <i>PVL</i>	\$5,552,00	\$6,440,32	\$6,940	510
LL12 <i>PVL</i>	\$2,740,00	\$3,178,40	\$3,425	515
LLIAL80	\$104,00	\$120,64	\$130	793
LICA01	\$124,00	\$143,84	\$155	794
LICA02	\$280,			

CÓDIGO	PRECIO DISTRIBUIDOR	PRECIO DISTRIBUIDOR CON IVA	PRECIO DE LISTA	PÁG	CÓDIGO	PRECIO DISTRIBUIDOR	PRECIO DISTRIBUIDOR CON IVA	PRECIO DE LISTA	PÁG	CÓDIGO	PRECIO DISTRIBUIDOR	PRECIO DISTRIBUIDOR CON IVA	PRECIO DE LISTA	PÁG	CÓDIGO	PRECIO DISTRIBUIDOR	PRECIO DISTRIBUIDOR CON IVA	PRECIO DE LISTA	PÁG
LLC18M	\$148.00	\$171.88	\$185	405	LR000B	\$1,356.00	\$1,572.96	\$1,695	892	LTU38B	\$532.00	\$617.12	\$655	789	M1T100 PVL	\$2,620.00	\$3,039.20	\$3,275	707
LLC18MJ	\$391.20	\$453.79	\$489	405	LR030B	\$1,260.00	\$1,461.60	\$1,575	892	LTU40B	\$892.00	\$1,034.72	\$1,115	788	M1T50 PVL	\$1,216.00	\$1,410.56	\$1,520	707
LLE12C	\$112.00	\$129.32	\$140	795	LR062B	\$1,396.00	\$1,619.36	\$1,745	892	LTU40R	\$1,048.00	\$1,215.68	\$1,310	787	M3 1/2	\$200.00	\$232.00	\$250	688
LLE12R	\$108.00	\$125.28	\$135	795	LR12X17	\$3,244.00	\$3,763.04	\$4,055	847	LTU40S	\$799.20	\$927.07	\$999	789	M34100 PVL	\$2,980.00	\$3,456.80	\$3,725	705
LLE18R	\$143.20	\$166.11	\$179	795	LR12X17A	\$3,244.00	\$3,763.04	\$4,055	847	LTU60B	\$1,312.00	\$1,521.92	\$1,640	788	M345100 PVL	\$1,532.00	\$1,777.12	\$1,915	706
LLE6C	\$75.20	\$87.23	\$94	795	LR12X17B	\$3,244.00	\$3,763.04	\$4,055	847	LTU60R	\$1,060.00	\$1,229.60	\$1,325	787	M34525 PVL	\$452.00	\$524.32	\$565	707
LLE6R	\$72.00	\$83.52	\$90	795	LR14	\$1,231.20	\$1,428.19	\$1,539	786	LU15	\$180.00	\$208.80	\$225	794	M34T100 PVL	\$1,460.00	\$1,693.60	\$1,825	707
LLPA100	\$30.40	\$35.26	\$38	915	LR1X2	\$60.00	\$69.60	\$75	847	LU400 ALEO	\$52.80	\$61.25	\$66	447	M34T25 PVL	\$432.00	\$501.12	\$540	708
LLS12C	\$127.20	\$147.55	\$159	795	LR1X2A	\$60.00	\$69.60	\$75	847	LUJS01	\$87.20	\$101.15	\$109	798	M38100 PVL	\$1,143.20	\$1,326.11	\$1,429	705
LLS12R	\$120.00	\$139.20	\$150	795	LR2X3	\$103.20	\$119.71	\$129	847	LUJS03	\$64.00	\$74.24	\$80	798	M56M8	\$9,124.00	\$45,383.84	\$48,905	95
LLS18C	\$180.00	\$208.80	\$225	795	LR2X3A	\$103.20	\$119.71	\$129	847	LUJS04	\$76.00	\$88.16	\$95	798	M56S7	\$22,615.20	\$26,233.63	\$28,269	95
LLS18R	\$156.00	\$180.96	\$195	795	LR2X3B	\$103.20	\$119.71	\$129	847	LUL10	\$2,388.00	\$2,770.08	\$2,985	799	M56S100 PVL	\$1,208.00	\$1,401.28	\$1,510	706
LLS6C	\$88.00	\$102.08	\$110	795	LR3X3	\$156.00	\$180.96	\$195	847	LUL15	\$2,887.20	\$3,349.15	\$3,609	799	M58T100 PVL	\$1,152.00	\$1,336.32	\$1,440	707
LLS6R	\$84.00	\$97.44	\$105	795	LR3X3A	\$156.00	\$180.96	\$195	847	LUL20	\$3,124.00	\$3,623.84	\$3,905	799	M58T15 PVL	\$239.20	\$277.47	\$299	708
LM200LAB	\$80.00	\$92.80	\$100	862	LR3X3B	\$156.00	\$180.96	\$195	847	LUN01 PVL	\$24.80	\$28.77	\$31	783	M58T20 PVL	\$300.00	\$348.00	\$375	708
LM200LBB	\$80.00	\$92.80	\$100	862	LR3X4	\$208.00	\$241.28	\$260	847	LUN02 PVL	\$24.80	\$28.77	\$31	783	M58T25 PVL	\$359.20	\$416.67	\$449	708
LM200NSB	\$80.00	\$92.80	\$100	862	LR3X4A	\$208.00	\$241.28	\$260	847	LUN03 PVL	\$24.80	\$28.77	\$31	783	M5834K	\$572.00	\$663.32	\$715	600
LMC100	\$3.60	\$4.18	\$4.50	846	LR3X4B	\$208.00	\$241.28	\$260	847	LUN04 PVL	\$24.80	\$28.77	\$31	783	MANG1051	\$1,088.00	\$1,262.08	\$1,360	566
LMC120	\$3.60	\$4.18	\$4.50	846	LR45120	\$279.20	\$323.87	\$349	846	LUN05 PVL	\$24.80	\$28.77	\$31	783	MANG1074	\$1,688.00	\$1,958.08	\$2,110	566
LMC180	\$3.60	\$4.18	\$4.50	846	LR4X5	\$335.20	\$388.83	\$419	847	LUN06 PVL	\$24.80	\$28.77	\$31	783	MANG316 PVL	\$200.00	\$232.00	\$250	567
LMC80	\$4.40	\$5.10	\$5.50	846	LR4X5A	\$335.20	\$388.83	\$419	847	LUN07 PVL	\$24.80	\$28.77	\$31	783	MANG417	\$183.20	\$212.51	\$229	567
LMG45ELB	\$552.00	\$640.32	\$690	910	LR4X5B	\$335.20	\$388.83	\$419	847	LUN08 PVL	\$24.80	\$28.77	\$31	783	MANG519	\$228.00	\$264.48	\$285	567
LMG45QLB	\$567.20	\$657.95	\$709	910	LR4X6	\$400.00	\$464.00	\$500	847	LUN09 PVL	\$24.80	\$28.77	\$31	783	MANG526	\$479.20	\$555.87	\$599	567
LMK100	\$3.20	\$3.71	\$4	846	LR4X6A	\$400.00	\$464.00	\$500	847	LUN09 PVL	\$24.80	\$28.77	\$31	783	MANG5701	\$935.20	\$1,084.83	\$1,169	567
LMK60	\$4.00	\$4.64	\$5	846	LR4X6B	\$400.00	\$464.00	\$500	847	LUNL01 PVL	\$26.40	\$30.62	\$33	783	MANG755	\$639.20	\$741.47	\$799	567
LMP1	\$279.20	\$323.87	\$349	794	LR5120	\$40.80	\$47.33	\$51	846	LUNL02 PVL	\$26.40	\$30.62	\$33	783	MANG840	\$464.00	\$538.24	\$580	566
LN0512	\$1,120.00	\$1,299.20	\$1,400	599	LR5X6	\$488.00	\$566.08	\$610	847	LUNL03 PVL	\$26.40	\$30.62	\$33	783	MANG865	\$1,004.00	\$1,164.64	\$1,255	566
LNRS06	\$1,052.00	\$1,220.32	\$1,315	599	LR5X6A	\$488.00	\$566.08	\$610	847	LUNL04 PVL	\$28.00	\$32.48	\$35	783	MANG909	\$1,455.20	\$1,688.03	\$1,819	566
LNRS06	\$2,256.00	\$2,616.96	\$2,820	599	LR5X6B	\$488.00	\$566.08	\$610	847	LV18	\$455.20	\$528.03	\$569	799	MARR10	\$456.00	\$528.96	\$570	336
LO414A PVL	\$588.00	\$682.08	\$735	526	LR5X6B	\$488.00	\$566.08	\$610	847	LV36	\$583.20	\$676.51	\$729	799	MARR10FV	\$456.00	\$528.96	\$570	336
LO612A PVL	\$1,060.00	\$1,229.60	\$1,325	526	LR6X12	\$1,143.20	\$1,326.11	\$1,429	847	LV45	\$839.20	\$973.47	\$1,049	799	MARR10FV	\$456.00	\$528.96	\$570	336
LO914 PVL	\$1,327.20	\$1,539.55	\$1,659	526	LR6X12A	\$1,143.20	\$1,326.11	\$1,429	847	M12C10 PVL	\$140.00	\$162.40	\$175	706	MARR12	\$543.20	\$630.11	\$679	336
LO914 PVL	\$1,327.20	\$1,539.55	\$1,659	526	LR6X12B	\$1,143.20	\$1,326.11	\$1,429	847	M12C15 PVL	\$772.00	\$895.52	\$965	706	MARR12FV	\$543.20	\$630.11	\$679	336
LONGCH6	\$463.20	\$537.31	\$579	920	LRB18 ALEO	\$372.00	\$431.52	\$465	789	M12C20 PVL	\$183.20	\$212.51	\$229	706	MARR14	\$668.00	\$774.88	\$835	336
LONGCHS	\$236.00	\$273.76	\$295	920	LRC1	\$796.00	\$923.36	\$995	786	M12C20 PVL	\$224.00	\$259.84	\$280	706	MARR14FV	\$668.00	\$774.88	\$835	336
LP23 ALEO	\$180.00	\$208.80	\$225	914	LRCF4 PVL	\$61.60	\$71.46	\$77	793	M12C25 PVL	\$268.00	\$310.88	\$335	706	MARR16	\$752.00	\$872.32	\$940	336
LP30	\$68.00	\$78.88	\$85	863	LRCF8 PVL	\$84.00	\$97.44	\$105	793	M12C6 ALEO PVL	\$116.00	\$134.56	\$145	706	MARR16FV	\$752.00	\$872.32	\$940	336
LP40	\$79.20	\$91.87	\$99	863	LRF8 PVL	\$80.00	\$92.80	\$100	787	M12I100 PVL	\$1,724.00	\$1,999.84	\$2,155	705	MARR2	\$116.00	\$134.56	\$145	336
LP55	\$108.00	\$125.28	\$135	863	LRES12 ALEO	\$359.20	\$416.67	\$449	796	M12I100 PVL	\$463.20	\$537.31	\$579	709	MARR2FV	\$135.20	\$156.83	\$169	336
LP607A PVL	\$1,480.00	\$1,716.80	\$1,850	528	LRES6 ALEO	\$143.20	\$166.11	\$179	796	M12I10P PVL	\$71.20	\$82.59	\$89	709	MARR3	\$136.00	\$157.76	\$170	336
LP707 PVL	\$1,495.20	\$1,734.43	\$1,869	528	LRES6 ALEO	\$207.20	\$240.35	\$259	796	M12I15P PVL	\$100.00	\$116.00	\$125	709	MARR3FV	\$136.00	\$157.76	\$170	336
LP807B PVL	\$2,367.20	\$2,745.95	\$2,959	528	LRES9 ALEO	\$304.00	\$352.64	\$380	796	M12I6P PVL	\$64.00	\$74.24	\$80	709	MARR3X	\$224.00	\$259.84	\$280	335
LPA10	\$240.00	\$278.40	\$300	792	LRP30	\$460.00	\$533.60	\$575	789	M12I6P PVL	\$84.00	\$97.44	\$105	709	MARR4	\$167.20	\$193.95	\$209	336
LPA20	\$263.20	\$305.31	\$329	792	LRPVL2022	\$660.00	\$765.60	\$825	922	M12S10 PVL	\$140.00	\$162.40	\$175	707	MARR4FV	\$167.20	\$193.95	\$209	336
LPA35	\$344.00	\$399.04	\$430	792	LRPVM	\$660.00	\$765.60	\$825	922	M12S100 PVL	\$772.00	\$895.52	\$965	706	MARR4X	\$252.00	\$292.32	\$315	335
LPA55	\$511.20	\$592.99	\$639	792	LRPVX	\$660.00	\$765.60	\$825	922	M12S10P ALEO PVL	\$92.00	\$106.72	\$115	707	MARR6	\$308.00	\$357.28	\$385	336
LPA8	\$208.00	\$241.28	\$260	792	LRT30	\$420.00	\$487.20	\$525	789	M12S15 PVL	\$183.20	\$212.51	\$229	707	MARR6FV	\$308.00	\$357.28	\$385	336
LPC134LBB	\$16.00	\$18.56	\$20	864	LRU6A	\$943.20	\$1,094.11	\$1,179	792	M12S15P ALEO PVL	\$136.00	\$157.76	\$170	707	MARR8	\$400.00	\$464.00	\$500	336
LPC134NIB	\$14.40	\$16.70	\$18	864	LRU7	\$1,188.00	\$1,378.08	\$1,485	792	M12S20 PVL	\$224.00	\$259.84	\$280	707	MARR8FV	\$400.00	\$464.00	\$500	336
LPC212LBB	\$21.60	\$25.06	\$27	864	LRU8	\$1,460.00	\$1,693.60	\$1,825	792	M12S20P ALEO PVL	\$176.00	\$204.16	\$220	707	MAT01	\$543.20	\$630.11	\$679	376
LPC212NIB	\$17.60	\$20.42	\$22	864	LS3A ALEO	\$108.00	\$125.28	\$135	797	M12S25 PVL	\$268.00	\$310.88	\$335	707	MAT02	\$639.20	\$741.47	\$799	376
LPC314LBB	\$32.80	\$38.05	\$41	864	LS4B ALEO	\$231.20	\$268.19	\$289	797	M12S25P ALEO PVL	\$228.00	\$264.48	\$285	707	MATA ALEO	\$1,132.00	\$1,313.12	\$1,415	494
LPC314NIB	\$27.20	\$31.55	\$34	864	LS4C ALEO	\$132.00	\$153.12	\$165	797	M12S6 PVL	\$124.00	\$143.84	\$155	707	MATB	\$1,399.20	\$1,623.07	\$1,749	494
LPC412LBB	\$36.80	\$42.69	\$46	864	LSC ALEO	\$311.20	\$360.99	\$389	797	M12T10 PVL	\$132.00	\$153.12	\$165	708	MATC ALEO	\$1,260.00	\$1,461.60	\$1,575	494
LPC412NIB	\$30.40	\$35.26	\$38	864	LTM222CS	\$1,703.20	\$1,975.71	\$2,129	886	M12T10 PVL	\$735.20	\$852.83	\$919	707	MATD ALEO	\$1,260.00	\$1,461.60	\$1,575	494
LPL30	\$456.00	\$528.96	\$570	789	LTM222CT	\$2,120.00	\$2,459.20	\$2,650	886	M12T10P PVL	\$92.00	\$106.72	\$115	708	MATE ALEO	\$1,287.20	\$1,493.15	\$1,609	494
LPM100	\$29.60	\$34.34	\$37	863	LTM22L	\$976.00	\$1,132.16	\$1,220	875	M12T15 PVL	\$175.20	\$203.23	\$219	708	MAVEP	\$18.40	\$21.34	\$23	862
LPM130	\$53.60	\$62.18	\$67	863	LTM22S	\$944.00	\$1,095.04	\$1,180	875	M12T15P PVL	\$136.00	\$157.76	\$170	708	MBR	\$50.40	\$58.46	\$63	639
LPM145	\$57.60	\$66.82	\$72	863	LTM25	\$856.00	\$992.96	\$1,070	882	M12T20 PVL	\$215.20	\$249.63	\$269	708	MC1/2-13	\$240.00	\$278.40	\$300	669
LPM85	\$19.20	\$22.27	\$24	863	LTMPU50	\$72.80	\$84.45	\$91	929	M12T20P PVL	\$175.20	\$203.23	\$219	708	MC1/4-20	\$112.00	\$129.92	\$140	669
LPOBC	\$220.00	\$255.20	\$275	923	LTU10R	\$711.20	\$824.99</												

CÓDIGO	PRECIO DISTRIBUIDOR	PRECIO DISTRIBUIDOR CON IVA	PRECIO DE LISTA	PÁG
UC578-11	\$487.20	\$665.15	\$609	669
UC7716-14	\$228.00	\$264.48	\$285	669
UC778-9	\$948.00	\$1,099.68	\$1,185	669
UC916-12	\$404.00	\$468.64	\$505	669
UC10 ALEJO	\$92.00	\$106.72	\$115	313
UC15 ALEJO	\$88.00	\$102.08	\$110	313
UC18 ALEJO	\$240.00	\$278.40	\$300	313
MDHK	\$1,591.20	\$1,845.79	\$1,989	395
ML10 PVL	\$17,368.00	\$20,146.88	\$21,710	493
ML3 PVL	\$12,008.00	\$13,929.28	\$15,010	493
MEPLE	\$2,687.20	\$3,117.15	\$3,359	917
MF44 PVL	\$16.80	\$19.49	\$21	826
MG322 PVL	\$3,844.00	\$3,844.00	\$4,805	569
MG333 PVL	\$4,164.00	\$4,164.00	\$5,205	569
MG344 PVL	\$6,844.00	\$6,844.00	\$8,555	569
MG522A PVL	\$4,527.20	\$4,527.20	\$5,659	568
MG533A PVL	\$5,207.20	\$5,207.20	\$6,509	568
MG544 PVL	\$9,775.20	\$9,775.20	\$12,219	568
MM600 PVL	\$1,548.00	\$1,795.68	\$1,935	527
MHP1	\$116.00	\$134.56	\$145	807
MHP2	\$116.00	\$134.56	\$145	807
MHP3	\$116.00	\$134.56	\$145	807
MHP4	\$116.00	\$134.56	\$145	807
ML3	\$159.20	\$184.67	\$199	688
ML3.5	\$176.00	\$204.16	\$220	688
ML3.5M	\$244.00	\$283.04	\$305	688
ML3M	\$228.00	\$264.48	\$285	688
ML4	\$183.20	\$212.51	\$229	688
ML4M	\$252.00	\$292.32	\$315	688
MMC1	\$383.20	\$444.51	\$479	479
MMC2	\$476.00	\$552.16	\$595	479
MMC3	\$735.20	\$852.83	\$919	479
MMS1	\$320.00	\$371.20	\$400	479
MMS2	\$399.20	\$463.07	\$499	479
MMS3	\$647.20	\$750.75	\$809	479
MN1300 PVL	\$143.20	\$166.11	\$179	821
MN1400 PVL	\$143.20	\$166.11	\$179	821
MN1500B1 PVL	\$132.00	\$153.12	\$165	821
MN1500X5 PVL	\$127.20	\$147.55	\$159	821
MN1604 PVL	\$143.20	\$166.11	\$179	821
MN2400B1 PVL	\$140.00	\$162.40	\$175	821
MN2400X5 PVL	\$136.00	\$157.76	\$170	821
MN612A	\$583.20	\$676.51	\$729	602
MN638A	\$572.00	\$663.52	\$715	601
MOCHS1	\$364.00	\$422.24	\$455	920
MOCHU	\$1,983.20	\$2,300.51	\$2,479	920
MOCHU1	\$399.20	\$463.07	\$499	920
MOGRA1	\$471.20	\$546.59	\$589	848
MP117	\$732.00	\$849.12	\$915	105
MP122	\$1,516.00	\$1,758.36	\$1,895	105
MP215	\$476.00	\$552.16	\$595	105
MP218	\$1,087.20	\$1,261.15	\$1,359	105
MP23M4	\$34,244.00	\$39,723.04	\$42,805	95
MP28M5	\$42,092.00	\$48,826.72	\$52,615	95
MPH ALEJO	\$1,012.00	\$1,173.92	\$1,265	105
MPORT	\$12.80	\$14.85	\$16	933
MPP15 PVL	\$479.20	\$555.87	\$599	710
MPP15F PVL	\$255.20	\$296.03	\$319	710
MPUNTA	\$676.00	\$784.16	\$845	566
MRS1	\$1,879.20	\$2,179.87	\$2,349	920
MRIU1	\$2,391.20	\$2,773.79	\$2,989	920
MS516A PVL	\$3,920.00	\$3,920.00	\$4,900	691
MS618 PVL	\$4,071.20	\$4,071.20	\$5,089	691
MS620 PVL	\$4,151.20	\$4,151.20	\$5,189	690
MS722 PVL	\$4,591.20	\$4,591.20	\$5,739	690

CÓDIGO	PRECIO DISTRIBUIDOR	PRECIO DISTRIBUIDOR CON IVA	PRECIO DE LISTA	PÁG
MS818 PVL	\$4,772.00	\$4,772.00	\$5,965	689
MS818A PVL	\$4,932.00	\$4,932.00	\$6,165	689
MS820 PVL	\$5,303.20	\$5,303.20	\$6,629	689
MSPOS	\$615.20	\$713.63	\$769	920
MSPOU ALEJO	\$679.20	\$787.87	\$849	920
MT01	\$45.60	\$52.90	\$57	432
MT02	\$44.00	\$51.04	\$55	432
MT03	\$68.80	\$79.81	\$86	432
MT04	\$98.00	\$102.08	\$110	432
MT100PF ALEJO PVL	\$696.00	\$807.36	\$870	709
MT100PF ALEJO PVL	\$84.00	\$97.44	\$105	709
MT15PF ALEJO PVL	\$120.00	\$139.20	\$150	709
MT20PF ALEJO PVL	\$160.00	\$185.60	\$200	709
MTS14A PVL	\$924.00	\$1,071.84	\$1,155	527
MTS18 ALEJO PVL	\$660.00	\$765.60	\$825	527
MTA414	\$615.20	\$713.63	\$769	603
MTN414	\$332.00	\$385.12	\$415	603
MTN414K	\$496.00	\$575.36	\$620	603
MTU818 ALEJO PVL	\$1,127.20	\$1,307.55	\$1,409	527
MUC10 ALEJO	\$143.20	\$166.11	\$179	817
MUC8 ALEJO	\$124.00	\$143.84	\$155	817
MUCF3 ALEJO	\$28.80	\$33.41	\$36	818
MUCY3 ALEJO	\$28.80	\$33.41	\$36	818
MUL02	\$231.20	\$268.19	\$289	460
MUL03	\$472.00	\$547.52	\$590	460
MUL04	\$511.20	\$592.99	\$639	462
MUL05	\$564.00	\$654.24	\$705	461
MUL06	\$1,200.00	\$1,392.00	\$1,500	461
MUSB16E	\$368.00	\$426.88	\$460	915
MUSB16R	\$319.20	\$370.27	\$399	915
MUSB16S	\$348.00	\$403.68	\$435	916
MUSBL PVL	\$244.00	\$283.04	\$305	915
MW10K	\$2,348.00	\$2,723.68	\$2,935	470
MW10K6	\$1,527.20	\$1,771.55	\$1,909	470
MY-CT60-US32D PVL	\$140.00	\$162.40	\$175	906
MY-CT60-280LA-USS PVL	\$207.20	\$240.35	\$259	896
NCE15	\$2,151.20	\$2,495.39	\$2,689	540
NCE16A	\$1,080.00	\$1,252.80	\$1,350	540
NCE20A	\$3,684.00	\$4,273.44	\$4,605	540
NCE20B	\$1,760.00	\$2,041.60	\$2,200	540
NCN06A	\$476.00	\$552.16	\$595	539
NCN06B	\$760.00	\$881.60	\$950	538
NCN06C ALEJO	\$527.20	\$611.55	\$659	539
NCN08A	\$591.20	\$685.79	\$739	539
NCN08B	\$1,352.00	\$1,568.32	\$1,690	538
NCN12	\$1,560.00	\$1,809.60	\$1,950	538
NELCV	\$468.00	\$542.88	\$585	352
NELV	\$404.00	\$468.64	\$505	352
NEX1	\$59.20	\$68.67	\$74	654
NF10	\$244.00	\$283.04	\$305	653
NF11	\$215.20	\$249.63	\$269	653
NF12	\$204.00	\$236.64	\$255	654
NF6	\$79.20	\$91.87	\$99	654
NF7	\$128.00	\$148.48	\$160	654
NF9	\$60.00	\$69.60	\$75	654
NL1	\$808.00	\$937.28	\$1,010	475
NL2	\$1,320.00	\$1,531.20	\$1,650	475
NL2A	\$2,343.20	\$2,718.11	\$2,929	475
NL2E	\$792.00	\$918.72	\$990	475
NL0.2	\$308.00	\$357.28	\$385	328
NL0.3	\$168.00	\$194.88	\$210	329
NL0.4	\$176.00	\$204.16	\$220	329
NL0.46	\$1,200.00	\$1,392.00	\$1,500	328
NL0.5	\$496.00	\$575.36	\$620	328
NL0.6	\$655.20	\$760.03	\$819	328

CÓDIGO	PRECIO DISTRIBUIDOR	PRECIO DISTRIBUIDOR CON IVA	PRECIO DE LISTA	PÁG
NO.7	\$644.00	\$747.04	\$805	327
NO.8	\$447.20	\$518.75	\$559	327
NO.9	\$304.00	\$352.64	\$380	328
OV001 PVL	\$280.00	\$324.80	\$350	757
OVE200L	\$700.00	\$812.00	\$875	924
OVE200M	\$700.00	\$812.00	\$875	924
OVE200XL	\$700.00	\$812.00	\$875	924
P01	\$280.00	\$324.80	\$350	305
P02	\$200.00	\$232.00	\$250	298
P04	\$983.20	\$1,144.51	\$1,235	305
P05	\$532.00	\$617.12	\$665	306
P06V	\$364.00	\$422.24	\$455	354
P1900	\$2,584.00	\$2,997.44	\$3,230	400
P1902	\$492.00	\$570.72	\$615	400
P1904	\$492.00	\$570.72	\$615	400
P1908	\$567.20	\$657.95	\$709	400
P1910	\$580.00	\$672.80	\$725	400
P1914	\$676.00	\$784.16	\$845	400
P1921	\$492.00	\$570.72	\$615	400
P19C70 PVL	\$100.00	\$116.00	\$125	886
P19C80 PVL	\$103.20	\$119.71	\$129	886
P22L38 PVL	\$35.20	\$40.83	\$44	875
P22L382 PVL	\$73.60	\$85.38	\$92	874
P22L388 PVL	\$40.00	\$46.40	\$50	875
P22L45 PVL	\$44.00	\$51.04	\$55	875
P22L452 PVL	\$92.00	\$106.72	\$115	874
P22L458 PVL	\$48.80	\$56.61	\$61	875
P22L50 PVL	\$52.00	\$60.32	\$65	875
P22L50B PVL	\$58.40	\$67.74	\$73	875
P22S38 PVL	\$33.60	\$38.98	\$42	875
P22S382 PVL	\$72.80	\$84.45	\$91	874
P22S384 PVL	\$148.00	\$171.68	\$185	874
P22S388 PVL	\$37.60	\$43.62	\$47	875
P22S45 PVL	\$41.60	\$48.26	\$52	875
P22S452 PVL	\$88.00	\$102.08	\$110	874
P22S458 PVL	\$46.40	\$53.82	\$58	875
P22S50 PVL	\$49.60	\$57.54	\$62	875
P22S50B PVL	\$57.60	\$66.82	\$72	875
P418B	\$24.00	\$27.84	\$30	807
P418P	\$24.00	\$27.84	\$30	807
P419B	\$24.00	\$27.84	\$30	807
P419P	\$24.00	\$27.84	\$30	807
P421B	\$25.60	\$29.70	\$32	807
P421P	\$25.60	\$29.70	\$32	807
P423B	\$44.00	\$51.04	\$55	807
P423P	\$44.00	\$51.04	\$55	807
P425B	\$51.20	\$59.39	\$64	808
P425P	\$51.20	\$59.39	\$64	808
P426B	\$51.20	\$59.39	\$64	808
P426P	\$51.20	\$59.39	\$64	808
P427B	\$34.40	\$39.90	\$43	807
P427P	\$34.40	\$39.90	\$43	807
P428B	\$51.20	\$59.39	\$64	807
P428P	\$51.20	\$59.39	\$64	807
P429B	\$33.60	\$38.98	\$42	807
P429P	\$33.60	\$38.98	\$42	807
P430B	\$25.60	\$29.70	\$32	807
P430P	\$25.60	\$29.70	\$32	807
P431B	\$36.80	\$42.69	\$46	808
P431P	\$36.80	\$42.69	\$46	808
P432B	\$76.80	\$89.09	\$96	808
P432P	\$76.80	\$89.09	\$96	808
P433B	\$20.80	\$24.13	\$26	808
P433P	\$20.80	\$24.13	\$26	808
P434B	\$25.60	\$29.70	\$32	808

CÓDIGO	PRECIO DISTRIBUIDOR	PRECIO DISTRIBUIDOR CON IVA	PRECIO DE LISTA	PÁG
P434P	\$25.60	\$29.70	\$32	808
P600B	\$16.00	\$18.56	\$20	804
P600N	\$18.40	\$21.34	\$23	804
P601B	\$16.00	\$18.56	\$20	804
P601N	\$18.40	\$21.34	\$23	804
P602B	\$16.00	\$18.56	\$20	804
P602N	\$18.40	\$21.34	\$23	804
P603B	\$16.00	\$18.56	\$20	804
P603N	\$18.40	\$21.34	\$23	804
P604B	\$14.40	\$16.70	\$18	804
P604N	\$14.40	\$16.70	\$18	804
P605B	\$14.40	\$16.70	\$18	804
P605N	\$14.40	\$16.70	\$18	804
P606B	\$14.40	\$16.70	\$18	804
P606N	\$14.40	\$16.70	\$18	804
P607B	\$14.40	\$16.70	\$18	804
P607N	\$14.40	\$16.70	\$18	804
P608B	\$16.00	\$18.56	\$20	804
P608N	\$16.00	\$18.56	\$20	804
P609B	\$16.00	\$18.56	\$20	804
P609N	\$16.00	\$18.56	\$20	804
P610B	\$16.80	\$19.49	\$21	805
P610N	\$16.80	\$19.49	\$21	805
P611B	\$16.80	\$19.49	\$21	805
P611N	\$16.80	\$19.49	\$21</	

CÓDIGO	PRECIO DISTRIBUIDOR	PRECIO DISTRIBUIDOR CON IVA	PRECIO DE LISTA	PÁG	CÓDIGO	PRECIO DISTRIBUIDOR	PRECIO DISTRIBUIDOR CON IVA	PRECIO DE LISTA	PÁG	CÓDIGO	PRECIO DISTRIBUIDOR	PRECIO DISTRIBUIDOR CON IVA	PRECIO DE LISTA	PÁG	CÓDIGO	PRECIO DISTRIBUIDOR	PRECIO DISTRIBUIDOR CON IVA	PRECIO DE LISTA	PÁG
PA43A PVL	\$27.20	\$31.55	\$34	821	PDFIM	\$351.20	\$407.39	\$439	923	PF525	\$24.00	\$27.84	\$30	288	PHE5322 MEXO	\$18.40	\$21.34	\$23	283
PA9V PVL	\$30.40	\$35.26	\$38	821	PDFIS	\$351.20	\$407.39	\$439	923	PFA01 PVL	\$67.20	\$77.95	\$84	753	PHE62 MEXO	\$18.40	\$21.34	\$23	283
PAG36	\$1,612.00	\$1,869.92	\$2,015	726	PDFL	\$351.20	\$407.39	\$439	923	PFA02	\$112.00	\$129.92	\$140	753	PHE82 MEXO	\$20.80	\$24.13	\$26	283
PALCM1 PVL	\$192.00	\$222.72	\$240	720	PDFM	\$351.20	\$407.39	\$439	923	PFA02R	\$67.20	\$77.95	\$84	753	PHI30 PVL	\$10,071.20	\$11,682.59	\$12,589	444
PALEM1 PVL	\$192.00	\$222.72	\$240	720	PDFS	\$351.20	\$407.39	\$439	923	PFB15	\$204.00	\$236.64	\$255	288	PHR141 PVL	\$71.20	\$82.59	\$89	838
PALRM1 PVL	\$192.00	\$222.72	\$240	720	PDP2932 MEXO	\$26.40	\$30.62	\$33	289	PFB4	\$77.60	\$90.02	\$97	288	PHR14112 PVL	\$44.00	\$51.04	\$55	838
PAOC	\$73.60	\$85.38	\$92	863	PDSPL	\$492.00	\$570.72	\$615	929	PFC10	\$264.00	\$306.24	\$330	286	PHR14114 PVL	\$40.00	\$46.40	\$50	838
PAR100	\$216.00	\$250.56	\$270	916	PE5360	\$4,948.00	\$5,739.68	\$6,185	894	PFC100	\$188.00	\$218.08	\$235	287	PHR142 PVL	\$54.40	\$63.10	\$68	838
PAVEC1	\$50.40	\$58.46	\$63	863	PE5360V	\$4,948.00	\$5,739.68	\$6,185	894	PFC20	\$47.20	\$54.75	\$59	288	PHR1434 PVL	\$61.60	\$71.46	\$77	838
PAVEC2	\$55.20	\$64.03	\$69	863	PE5362V	\$4,948.00	\$5,739.68	\$6,185	894	PFC29	\$71.20	\$82.59	\$89	288	PI412A	\$712.00	\$825.92	\$890	607
PAVEN1	\$44.80	\$51.97	\$56	863	PEC01	\$700.00	\$812.00	\$875	314	PFC33	\$63.20	\$73.31	\$79	287	PI612	\$1,428.00	\$1,656.48	\$1,785	607
PAVEN2	\$50.40	\$58.46	\$63	863	PEC01R	\$191.20	\$221.79	\$239	314	PFC52	\$220.00	\$255.20	\$275	286	PI712	\$2,455.20	\$2,848.03	\$3,069	607
PB12	\$108.00	\$125.28	\$135	291	PEC02	\$1,327.20	\$1,539.55	\$1,659	314	PFC9	\$44.80	\$51.97	\$56	288	PI734	\$3,975.20	\$4,611.23	\$4,969	609
PBB	\$87.20	\$101.15	\$109	291	PEC02R	\$316.00	\$366.56	\$395	314	PFC99	\$239.20	\$277.47	\$299	287	PIIM4 PVL	\$41.60	\$48.26	\$52	703
PBR103 MEXO	\$61.60	\$71.46	\$77	291	PEC03	\$684.00	\$793.44	\$855	314	PFC99	\$239.20	\$277.47	\$299	287	PIIM4P PVL	\$16.80	\$19.49	\$21	703
PBR123 MEXO	\$62.40	\$72.38	\$78	291	PEC05	\$484.00	\$561.44	\$605	314	PFC99	\$100.00	\$116.00	\$125	288	PIIM5 PVL	\$50.40	\$58.46	\$63	703
PBR83 MEXO	\$61.60	\$71.46	\$77	291	PEC05R	\$84.00	\$97.44	\$105	314	PFC99	\$100.00	\$116.00	\$125	288	PIIM5P PVL	\$17.60	\$20.42	\$22	703
PC11 MEXO	\$311.20	\$360.99	\$389	320	PEM1/4	\$66.40	\$77.02	\$83	292	PFC99	\$100.00	\$116.00	\$125	288	PIIM5RP PVL	\$39.20	\$45.47	\$49	703
PC18 MEXO	\$500.00	\$580.00	\$625	320	PER1	\$2.10	\$2.44	\$2.60	483	PFC99	\$100.00	\$116.00	\$125	288	PIST316 PVL	\$335.20	\$388.83	\$419	567
PC415 PVL	\$476.00	\$552.16	\$595	534	PER10	\$26.40	\$30.62	\$33	483	PFC99	\$100.00	\$116.00	\$125	288	PIST417	\$252.00	\$292.32	\$315	567
PC6 MEXO	\$180.00	\$208.80	\$225	320	PER10A	\$21.60	\$25.06	\$27	483	PFC99	\$100.00	\$116.00	\$125	288	PIST519	\$252.00	\$292.32	\$315	567
PC618 PVL	\$847.20	\$982.75	\$1,059	534	PER11	\$40.00	\$46.40	\$50	483	PFC99	\$100.00	\$116.00	\$125	288	PIST720	\$264.00	\$306.24	\$330	567
PC800A PVL	\$980.00	\$1,136.80	\$1,225	534	PER12	\$47.20	\$54.75	\$59	483	PFR01	\$84.00	\$97.44	\$105	296	PL101 PVL	\$42.40	\$49.18	\$53	837
PC960 PVL	\$1,508.00	\$1,749.28	\$1,885	534	PER1A	\$1.80	\$2.09	\$2.20	483	PFR02	\$119.20	\$138.27	\$149	296	PL10112 PVL	\$53.60	\$62.18	\$67	837
PCA18 MEXO	\$511.20	\$592.99	\$639	320	PER2	\$2.90	\$3.36	\$3.60	483	PFR600	\$111.20	\$128.99	\$139	299	PL10114 PVL	\$48.80	\$56.61	\$61	837
PCA38 MEXO	\$37.60	\$43.62	\$47	279	PER3	\$4.90	\$5.68	\$6.10	483	PFR6090	\$111.20	\$128.99	\$139	299	PL1012 PVL	\$28.80	\$33.41	\$36	837
PCA516 MEXO	\$37.60	\$43.62	\$47	279	PER3A	\$3.80	\$4.41	\$4.70	483	PFR610	\$111.20	\$128.99	\$139	299	PL102 PVL	\$71.20	\$82.59	\$89	837
PCAG MEXO	\$184.00	\$213.44	\$230	320	PER3DF	\$14.40	\$16.70	\$18	483	PFR6190	\$111.20	\$128.99	\$139	299	PL10212 PVL	\$87.20	\$101.15	\$109	837
PCAT16 MEXO	\$46.40	\$53.82	\$58	279	PER4	\$5.40	\$6.26	\$6.80	483	PFS	\$376.00	\$436.16	\$470	923	PL103 PVL	\$88.00	\$102.08	\$110	837
PCB11 MEXO	\$360.00	\$417.60	\$450	319	PER5	\$8.00	\$9.28	\$10	483	PFT7	\$41.60	\$48.26	\$52	288	PL1034 PVL	\$35.20	\$40.83	\$44	837
PCB6 MEXO	\$192.00	\$222.72	\$240	319	PER5A	\$6.80	\$7.89	\$8.50	483	PFT9	\$45.60	\$52.90	\$57	288	PL1038 PVL	\$24.00	\$27.84	\$30	837
PCB81 PVL	\$24.00	\$27.84	\$30	838	PER5DF	\$24.00	\$27.84	\$30	483	PFX	\$376.00	\$436.16	\$470	923	PL1058 PVL	\$32.00	\$37.12	\$40	837
PCB8112 PVL	\$32.00	\$37.12	\$40	838	PER6	\$9.60	\$11.14	\$12	483	PGA2 MEXO	\$1,287.20	\$1,493.15	\$1,609	484	PL121 PVL	\$37.60	\$43.62	\$47	837
PCB8114 PVL	\$28.80	\$33.41	\$36	838	PER7	\$12.00	\$13.92	\$15	483	PGA4 MEXO	\$2,164.00	\$2,510.24	\$2,705	484	PL12112 PVL	\$48.80	\$56.61	\$61	837
PCB812 PVL	\$15.20	\$17.63	\$19	838	PER7A	\$10.40	\$12.06	\$13	483	PGA8 MEXO	\$3,912.00	\$4,537.92	\$4,890	484	PL12114 PVL	\$45.60	\$52.90	\$57	837
PCB82 PVL	\$40.80	\$47.33	\$51	838	PER7DF	\$39.20	\$45.47	\$49	483	PGD05 MEXO	\$420.00	\$487.20	\$525	484	PL1212 PVL	\$26.40	\$30.62	\$33	837
PCB834 PVL	\$19.20	\$22.27	\$24	838	PER8	\$17.60	\$20.42	\$22	483	PGD10 MEXO	\$679.20	\$787.87	\$849	484	PL122 PVL	\$62.40	\$72.38	\$78	837
PCDMG PVL	\$167.20	\$193.95	\$209	721	PER9	\$19.20	\$22.27	\$24	483	PGD15 MEXO	\$952.00	\$1,104.32	\$1,190	484	PL12212 PVL	\$80.00	\$92.80	\$100	837
PCF35	\$1,071.20	\$1,242.59	\$1,339	373	PER9A	\$16.00	\$18.56	\$20	483	PGR60NV PVL	\$828.00	\$960.48	\$1,035	909	PL123 PVL	\$88.00	\$102.08	\$110	837
PCFIL	\$376.00	\$436.16	\$470	923	PER9DF	\$59.20	\$68.67	\$74	483	PGR62NV PVL	\$911.20	\$1,056.99	\$1,139	909	PL1234 PVL	\$32.80	\$38.05	\$41	837
PCFIM	\$376.00	\$436.16	\$470	923	PEX147 MEXO	\$60.80	\$70.53	\$76	292	PGS05 MEXO	\$300.00	\$348.00	\$375	484	PL1258 PVL	\$29.60	\$34.34	\$37	837
PCFIS	\$376.00	\$436.16	\$470	923	PF18062-3000-US32D	\$743.20	\$862.11	\$929	908	PGS10 MEXO	\$456.00	\$528.96	\$570	484	PL141 PVL	\$57.60	\$66.82	\$72	837
PCFIX	\$376.00	\$436.16	\$470	923	PF18062-3000US32DV	\$759.20	\$880.67	\$949	908	PGS15 MEXO	\$672.00	\$779.52	\$840	484	PL14112 PVL	\$74.40	\$86.30	\$93	837
PCJ1/4	\$58.40	\$67.74	\$73	278	PF28060-3000-US32D	\$743.20	\$862.11	\$929	908	PHB141 PVL	\$54.40	\$63.10	\$68	838	PL14114 PVL	\$64.00	\$74.24	\$80	837
PCJ10 MEXO	\$36.80	\$42.69	\$46	279	PF28062-3000-US32D	\$743.20	\$862.11	\$929	908	PHB14112 PVL	\$37.60	\$43.62	\$47	838	PL1412 PVL	\$37.60	\$43.62	\$47	837
PCJ12 MEXO	\$46.40	\$53.82	\$58	279	PF38060-3000-32DLH	\$743.20	\$862.11	\$929	907	PHB14114 PVL	\$32.80	\$38.05	\$41	838	PL142 PVL	\$87.20	\$101.15	\$109	837
PCJ14 MEXO	\$33.60	\$38.98	\$42	279	PF38060-3000-32DLHV	\$759.20	\$880.67	\$949	907	PHB142 PVL	\$48.00	\$55.68	\$60	838	PL14212 PVL	\$112.00	\$129.92	\$140	837
PCJ3/8	\$135.20	\$156.83	\$169	278	PF38060-3000-32DRH	\$743.20	\$862.11	\$929	907	PHB1434 PVL	\$49.60	\$57.54	\$62	838	PL143 PVL	\$128.00	\$148.48	\$160	837
PCJ316 MEXO	\$33.60	\$38.98	\$42	279	PF38060-3000-32DRHV	\$759.20	\$880.67	\$949	907	PHC4S	\$180.00	\$208.80	\$225	108	PL1434 PVL	\$47.20	\$54.75	\$59	837
PCJ5 MEXO	\$28.00	\$32.48	\$35	279	PF38062-3000-32DLH	\$743.20	\$862.11	\$929	907	PHC6S	\$135.20	\$156.83	\$169	108	PL1458 PVL	\$42.40	\$49.18	\$53	837
PCJ5/16	\$135.20	\$156.83	\$169	278	PF38062-3000-32DLHV	\$759.20	\$880.67	\$949	907	PHC7S	\$252.00	\$292.32	\$315	108	PL41 PVL	\$23.20	\$26.91	\$29	837
PCJ6 MEXO	\$28.00	\$32.48	\$35	279	PF38062-3000-32DRH	\$743.20	\$862.11	\$929	907	PHC8S	\$239.20	\$277.47	\$299	108	PL412 PVL	\$14.40	\$16.70	\$18	837
PCJ8 MEXO	\$32.00	\$37.12	\$40	279	PF38062-3000-32DRHV	\$759.20	\$880.67	\$949	907	PHE142 MEXO	\$18.40	\$21.34	\$23	283	PL414 PVL	\$14.40	\$16.70	\$18	837
PCP40	\$20.80	\$24.13	\$26	580	PF511	\$18.40	\$21.34	\$23	289	PHE182 MEXO	\$18.40	\$21.34	\$23	283	PL434 PVL	\$20.00	\$23.20	\$25	837
PCP60	\$30.40	\$35.26	\$38	580	PF512	\$18.40	\$21.34	\$23	289	PHE22 MEXO	\$18.40	\$21.34	\$23	283	PL438 PVL	\$12.80	\$14.85	\$16	837
PCU12 MEXO	\$287.20	\$333.15	\$359	320	PF515	\$16.80	\$19.49	\$21	288	PHE3162 MEXO	\$18.40	\$21.34	\$23	283	PL458 PVL	\$19.20	\$22.27	\$24	837
PCU4 MEXO	\$120.00	\$139.20	\$150	320	PF520	\$24.00	\$27.84	\$30	281	PHE32 MEXO	\$18.40	\$21.34	\$23	283	PL61 PVL	\$31.20	\$36.19	\$39	837
PCUB5 MEXO	\$151.20	\$175.39	\$189	319	PF521	\$24.00	\$27.84	\$30	281	PHE3322 MEXO	\$22.40	\$25.98	\$28	283	PL6112 PVL	\$40.00	\$46.40	\$50	837
PCUB7 MEXO	\$196.00	\$227.36	\$245	319	PF522	\$24.00	\$27.84	\$30	281	PHE42 MEXO	\$18.40	\$21.34	\$23	283	PL6114 PVL	\$34.40	\$39.90	\$43	837
PCYPG PVL	\$95.20	\$110.43	\$119	721	PF523	\$24.00	\$27.84	\$30	280	PHE5162 MEXO	\$28.80	\$33.41	\$36	283	PL612 PVL	\$20.00	\$23.20	\$25	837
PDFIL	\$351.20	\$407.39	\$439	923	PF524	\$24.00	\$27.84	\$30	280	PHE52 MEXO	\$18.40	\$21.34	\$23	283	PL614 PVL	\$18.40	\$21.34	\$23	837

CÓDIGO	PRECIO DISTRIBUIDOR	PRECIO DISTRIBUIDOR CON IVA	PRECIO DE LISTA	PÁG	CÓDIGO	PRECIO DISTRIBUIDOR	PRECIO DISTRIBUIDOR CON IVA	PRECIO DE LISTA	PÁG	CÓDIGO	PRECIO DISTRIBUIDOR	PRECIO DISTRIBUIDOR CON IVA	PRECIO DE LISTA	PÁG	CÓDIGO	PRECIO DISTRIBUIDOR	PRECIO DISTRIBUIDOR CON IVA	PRECIO DE LISTA	PÁG
PL62 PVL	\$56.00	\$64.96	\$70	837	PM14112 ALEJO PVL	\$55.20	\$64.03	\$69	837	POLAC3L	\$2,239.20	\$2,597.47	\$2,799	497	PPL101	\$26.40	\$30.62	\$33	279
PL634 PVL	\$28.80	\$33.41	\$36	837	PM142 PVL	\$68.00	\$78.88	\$85	837	POLAC4A	\$3,127.20	\$3,627.55	\$3,909	497	PPL102	\$26.40	\$30.62	\$33	279
PL638 PVL	\$19.20	\$22.27	\$24	837	PM14212 PVL	\$80.00	\$92.80	\$100	837	POLAC4A-6	\$4,087.20	\$4,741.15	\$5,109	497	PPL141 ALEJO	\$14.40	\$16.70	\$18	289
PL658 PVL	\$26.40	\$30.62	\$33	837	PM143 PVL	\$96.00	\$111.36	\$120	837	POLAC4L	\$3,092.00	\$3,586.72	\$3,865	497	PPL142 ALEJO	\$22.40	\$25.98	\$28	280
PL81 PVL	\$40.00	\$46.40	\$50	837	PM14312 ALEJO PVL	\$111.20	\$128.99	\$139	837	POLAC5A	\$4,615.20	\$5,353.63	\$5,769	497	PPL382 ALEJO	\$41.60	\$48.26	\$52	280
PL8112 ALEJO PVL	\$57.60	\$66.82	\$72	837	PM144 ALEJO PVL	\$127.20	\$147.55	\$159	837	POLAC5A-6	\$5,744.00	\$6,663.04	\$7,180	497	PPL5162 ALEJO	\$33.60	\$38.98	\$42	280
PL8114 PVL	\$40.00	\$46.40	\$50	837	PM6 PVL	\$45.60	\$52.90	\$57	311	POLAC7A	\$8,943.20	\$10,374.11	\$11,179	497	PPL5321 ALEJO	\$14.40	\$16.70	\$18	289
PL812 PVL	\$26.40	\$30.62	\$33	837	PM61 PVL	\$13.60	\$15.78	\$17	837	POLEC1 PVL	\$3,616.00	\$4,194.56	\$4,520	496	PPL62	\$26.40	\$30.62	\$33	279
PL82 PVL	\$71.20	\$82.59	\$89	837	PM6112 PVL	\$17.60	\$20.42	\$22	837	POLEC2 PVL	\$4,460.00	\$5,173.60	\$5,575	496	PPL82	\$45.60	\$52.90	\$57	279
PL8212 PVL	\$87.20	\$101.15	\$109	837	PM6114 PVL	\$15.20	\$17.63	\$19	837	POLEC3 PVL	\$5,943.20	\$6,894.11	\$7,429	496	PPL9321 ALEJO	\$14.40	\$16.70	\$18	289
PL83 PVL	\$77.60	\$90.02	\$97	837	PM612 PVL	\$9.60	\$11.14	\$12	837	POLEC4 PVL	\$8,612.00	\$9,989.92	\$10,765	496	PPL9322 ALEJO	\$24.00	\$27.84	\$30	280
PL834 PVL	\$35.20	\$40.83	\$44	837	PM6134 PVL	\$20.00	\$23.20	\$25	837	POLPAL1	\$1,679.20	\$1,947.87	\$2,099	498	PPR1V	\$552.00	\$640.32	\$690	354
PL838 PVL	\$24.00	\$27.84	\$30	837	PM6158 PVL	\$18.40	\$21.34	\$23	837	POLPAL2	\$2,196.00	\$2,547.36	\$2,745	498	PPR2V	\$580.00	\$672.80	\$725	354
PL858 PVL	\$30.40	\$35.26	\$38	837	PM62 PVL	\$23.20	\$26.91	\$29	837	POLPAL3	\$3,055.20	\$3,544.03	\$3,819	498	PPT1 PVL	\$304.00	\$352.64	\$380	613
PLA100C	\$104.00	\$120.64	\$130	924	PM634 PVL	\$12.00	\$13.92	\$15	837	POLPAL6	\$4,879.20	\$5,659.87	\$6,099	498	PPT21 ALEJO	\$36.80	\$42.69	\$46	290
PLA100L	\$104.00	\$120.64	\$130	924	PM8 PVL	\$60.00	\$69.60	\$75	837	POPA01	\$4,108.00	\$4,765.28	\$5,135	498	PR12 ALEJO	\$287.20	\$333.15	\$359	320
PLA100M	\$104.00	\$120.64	\$130	924	PM81 PVL	\$16.80	\$19.49	\$21	837	POPA02	\$5,424.00	\$6,291.84	\$6,780	498	PR150	\$20.00	\$23.20	\$25	389
PLA100X	\$104.00	\$120.64	\$130	924	PM8112 PVL	\$23.20	\$26.91	\$29	837	POPA03	\$8,551.20	\$9,919.39	\$10,689	498	PR225	\$31.20	\$36.19	\$39	389
PLA101C	\$104.00	\$120.64	\$130	924	PM8114 PVL	\$20.00	\$23.20	\$25	837	POPA04	\$13,055.20	\$15,144.03	\$16,319	498	PR22A PVL	\$84.00	\$97.44	\$105	821
PLA101L	\$104.00	\$120.64	\$130	924	PM8134 ALEJO PVL	\$28.80	\$33.41	\$36	837	POPH ALEJO	\$604.00	\$700.64	\$755	105	PR23A PVL	\$47.20	\$54.75	\$59	821
PLA101M	\$104.00	\$120.64	\$130	924	PM82 PVL	\$28.80	\$33.41	\$36	837	PORTU	\$1,104.00	\$1,280.64	\$1,380	920	PR300	\$44.00	\$51.04	\$55	389
PLA101X	\$104.00	\$120.64	\$130	924	PM8212 PVL	\$35.20	\$40.83	\$44	837	PORTU1	\$944.00	\$1,095.04	\$1,180	920	PRC10	\$536.00	\$621.76	\$670	387
PLA200C	\$104.00	\$120.64	\$130	924	PM83 PVL	\$48.80	\$56.61	\$61	837	PP5 PVL	\$175.20	\$203.23	\$219	725	PRC12	\$664.00	\$770.24	\$830	387
PLA200L	\$104.00	\$120.64	\$130	924	PM834 PVL	\$13.60	\$15.78	\$17	837	PP520B PVL	\$5,175.20	\$6,003.23	\$6,469	692	PRC4	\$176.00	\$204.16	\$220	387
PLA200M	\$104.00	\$120.64	\$130	924	PM861 PVL	\$13.60	\$15.78	\$17	838	PP5M PVL	\$256.00	\$296.96	\$320	725	PRC5	\$220.00	\$255.20	\$275	387
PLA200X	\$104.00	\$120.64	\$130	924	PM86112 PVL	\$18.40	\$21.34	\$23	838	PP620B PVL	\$6,988.00	\$8,106.08	\$8,735	692	PRC6	\$272.00	\$315.52	\$340	387
PLA201C	\$104.00	\$120.64	\$130	924	PM86114 PVL	\$17.60	\$20.42	\$22	838	PP921A PVL	\$9,696.00	\$11,247.36	\$12,120	691	PRC8	\$404.00	\$468.64	\$505	387
PLA201L	\$104.00	\$120.64	\$130	924	PM86158 PVL	\$20.00	\$23.20	\$25	838	PPA1 PVL	\$408.00	\$473.28	\$510	612	PRMG PVL	\$167.20	\$193.95	\$209	721
PLA201M	\$104.00	\$120.64	\$130	924	PM862 PVL	\$23.20	\$26.91	\$29	838	PPB1 PVL	\$216.00	\$250.56	\$270	612	PREC PVL	\$124.00	\$143.84	\$155	614
PLA201X	\$104.00	\$120.64	\$130	924	PM8634 PVL	\$12.00	\$13.92	\$15	838	PPB2 PVL	\$216.00	\$250.56	\$270	612	PRES2	\$140.00	\$162.40	\$175	389
PLAS	\$180.00	\$208.80	\$225	916	PM881 PVL	\$16.80	\$19.49	\$21	838	PPG1 PVL	\$376.00	\$436.16	\$470	613	PRES4	\$176.00	\$204.16	\$220	389
PLAU	\$367.20	\$425.95	\$459	916	PM88112 PVL	\$24.00	\$27.84	\$30	838	PPG10 PVL	\$1,924.00	\$2,231.84	\$2,405	611	PROP3 ALEJO	\$14.40	\$16.70	\$18	739
PLC10	\$124.00	\$143.84	\$155	315	PM88114 PVL	\$18.40	\$21.34	\$23	838	PPG13 PVL	\$2,716.00	\$3,150.56	\$3,395	611	PPR12	\$348.00	\$403.68	\$435	389
PLC6	\$84.00	\$97.44	\$105	315	PM88134 ALEJO PVL	\$28.00	\$32.48	\$35	838	PPG17 PVL	\$2,716.00	\$3,150.56	\$3,395	611	PPR24	\$400.00	\$464.00	\$500	389
PLC8	\$96.00	\$111.36	\$120	315	PM882 PVL	\$32.00	\$37.12	\$40	838	PPG2 PVL	\$247.20	\$286.75	\$309	613	PPR6	\$304.00	\$352.64	\$380	389
PLC9	\$100.00	\$116.00	\$125	315	PM88212 ALEJO PVL	\$36.80	\$42.69	\$46	838	PPG3 PVL	\$248.00	\$287.68	\$310	613	PRYPG PVL	\$95.20	\$110.43	\$119	721
PLESTM	Precio vigente en el BIP			933	PM883 PVL	\$47.20	\$54.75	\$59	838	PPG4 PVL	\$167.20	\$193.95	\$209	614	PS02	\$167.20	\$193.95	\$209	322
PLM1	\$164.00	\$190.24	\$205	418	PM8834 PVL	\$14.40	\$16.70	\$18	838	PPH01A ALEJO	\$14.40	\$16.70	\$18	280	PS610 PVL	\$72.00	\$83.52	\$90	534
PLML	\$13.60	\$15.78	\$17	916	PM8E25	\$95.20	\$110.43	\$119	704	PPH02 ALEJO	\$22.40	\$25.98	\$28	281	PS611 PVL	\$104.00	\$120.64	\$130	534
PLMS	\$13.60	\$15.78	\$17	916	PM8M45	\$367.20	\$425.95	\$459	704	PPH03 ALEJO	\$32.80	\$38.05	\$41	281	PS612 PVL	\$160.00	\$185.60	\$200	534
PLMU	\$13.60	\$15.78	\$17	916	PM8OR1	\$2,180.00	\$2,528.80	\$2,725	387	PPH10A ALEJO	\$14.40	\$16.70	\$18	280	PSF3	\$41.60	\$48.26	\$52	735
PM0820A	\$23.20	\$26.91	\$29	577	PM8OR3	\$2,724.20	\$3,163.55	\$3,409	387	PPH11C ALEJO	\$31.20	\$36.19	\$39	280	PSF35 ALEJO	\$67.20	\$77.95	\$84	735
PM10 PVL	\$87.20	\$101.15	\$109	311	PM8R45	\$527.00	\$607.84	\$655	704	PPH12	\$24.00	\$27.84	\$30	280	PSF4	\$104.00	\$120.64	\$130	735
PM101 PVL	\$22.40	\$25.98	\$28	837	PM8S20	\$79.20	\$91.87	\$99	704	PPH12A ALEJO	\$22.40	\$25.98	\$28	281	PSF5	\$116.00	\$134.56	\$145	735
PM10112 PVL	\$28.00	\$32.48	\$35	837	PNL4 ALEJO	\$135.20	\$156.83	\$169	320	PPH12C ALEJO	\$49.60	\$57.54	\$62	281	PSFC ALEJO PVL	\$37.60	\$43.62	\$47	735
PM10114 PVL	\$25.60	\$29.70	\$32	837	PNL6 ALEJO	\$175.20	\$203.23	\$219	319	PPH13 ALEJO	\$32.80	\$38.05	\$41	281	PSFL ALEJO PVL	\$36.00	\$41.76	\$45	735
PM102 PVL	\$37.60	\$43.62	\$47	837	PNL9 ALEJO	\$208.00	\$241.28	\$260	319	PPH14 ALEJO	\$40.80	\$47.33	\$51	281	PSFU1	\$440.00	\$510.40	\$550	735
PM1020A	\$23.20	\$26.91	\$29	577	POEL01 PVL	\$35,072.00	\$40,683.52	\$43,840	496	PPH21	\$79.20	\$91.87	\$99	280	PSOLS	\$76.80	\$89.09	\$96	916
PM10212 PVL	\$51.20	\$59.39	\$64	837	POEL03 PVL	\$48,628.00	\$56,408.48	\$60,785	496	PPH21A ALEJO	\$14.40	\$16.70	\$18	280	PSOJL	\$119.20	\$138.27	\$149	916
PM103 PVL	\$60.00	\$69.60	\$75	837	POEL07 PVL	\$69,472.00	\$80,587.52	\$86,840	496	PPH21C ALEJO	\$31.20	\$36.19	\$39	280	PT10	\$24.00	\$27.84	\$30	282
PM10312 PVL	\$60.00	\$69.60	\$75	837	POEL09 PVL	\$82,047.20	\$95,174.75	\$102,559	496	PPH22	\$92.00	\$106.72	\$115	280	PT15	\$24.00	\$27.84	\$30	282
PM104 PVL	\$71.20	\$82.59	\$89	837	POEL11 PVL	\$107,684.00	\$124,913.44	\$134,605	496	PPH22A ALEJO	\$22.40	\$25.98	\$28	281	PT20	\$24.00	\$27.84	\$30	282
PM121 PVL	\$28.00	\$32.48	\$35	837	POLAC10A	\$9,359.20	\$10,856.67	\$11,699	497	PPH22C ALEJO	\$49.60	\$57.54	\$62	281	PT25	\$24.00	\$27.84	\$30	282
PM12112 PVL	\$42.40	\$49.18	\$53	837	POLAC1A	\$1,599.20	\$1,855.07	\$1,999	497	PPH23 ALEJO	\$32.80	\$38.05	\$41	281	PT252	\$45.60	\$52.90	\$57	282
PM12114 ALEJO PVL	\$36.80	\$42.69	\$46	837	POLAC1A-6	\$2,111.20	\$2,448.99	\$2,639	497	PPH24 ALEJO	\$40.80	\$47.33	\$51	281	PT30	\$24.00	\$27.84	\$30	282
PM12134 PVL	\$48.00	\$55.68	\$60	837	POLAC1L	\$1,485.20	\$1,734.43	\$1,869	497	PPH2PL	\$54.40	\$63.10	\$68	289	PT302	\$45.60	\$52.90	\$57	282
PM122 PVL	\$52.80	\$61.25	\$66	837	POLAC2A	\$1,772.00	\$2,055.52	\$2,215	497	PPH31A ALEJO	\$14.40	\$16.70	\$18	280	PTF2	\$600.00	\$696.00	\$750	373
PM12212 PVL	\$68.80	\$79.81	\$86	837	POLAC2A-6	\$2,143.20	\$2,486.11	\$2,679	497	PPH32	\$24.00	\$27.84	\$30	280	PTL03 ALEJO	\$11.20	\$12.99	\$14	819
PM123 PVL	\$76.80	\$89.09	\$96	837	POLAC2L	\$1,599.20	\$1,855.07	\$1,999	497	PPH32A ALEJO	\$22.40	\$25.98	\$28	281	PTL04 ALEJO	\$11.20	\$12.99	\$14	819
PM12312 PVL	\$87.20	\$101.15	\$109	837	POLAC3A	\$2,444.00	\$2,835.04	\$3,055	497	PPH32B ALEJO	\$49.60	\$57.54	\$62	281	PTL08 ALEJO	\$8.80	\$10.21	\$11	819
PM124 PVL	\$100.00	\$116.00	\$125	837	POLAC3A-6	\$2,868.00	\$3,326.88	\$3,585	497	PPH33 ALEJO	\$32.80	\$38.05	\$41	281	PTL09 ALEJO	\$6.70	\$7.77	\$8.40	819

CÓDIGO	PRECIO DISTRIBUIDOR	PRECIO DISTRIBUIDOR CON IVA	PRECIO DE LISTA	PÁG
PTL15 NEO	\$13,60	\$15,78	\$17	819
PTL16 NEO	\$13,60	\$15,78	\$17	819
PTMOV	\$1,824,00	\$2,115,84	\$2,280	84
PT0101 NEO	\$12,00	\$13,92	\$15	290
PT0102 NEO	\$18,40	\$21,34	\$23	282
PT0151 NEO	\$12,00	\$13,92	\$15	290
PT0152 NEO	\$18,40	\$21,34	\$23	282
PT0201 NEO	\$12,00	\$13,92	\$15	290
PT0202 NEO	\$18,40	\$21,34	\$23	282
PT0251 NEO	\$12,00	\$13,92	\$15	290
PT0252 NEO	\$18,40	\$21,34	\$23	282
PT0271 NEO	\$12,00	\$13,92	\$15	290
PT0272 NEO	\$18,40	\$21,34	\$23	282
PT0301 NEO	\$12,00	\$13,92	\$15	290
PT0302 NEO	\$18,40	\$21,34	\$23	282
PT0401 NEO	\$12,00	\$13,92	\$15	290
PT0402 NEO	\$18,40	\$21,34	\$23	282
PT062 NEO	\$18,40	\$21,34	\$23	282
PT072 NEO	\$18,40	\$21,34	\$23	282
PT082 NEO	\$18,40	\$21,34	\$23	282
PT092 NEO	\$18,40	\$21,34	\$23	282
PTS102 NEO	\$18,40	\$21,34	\$23	282
PTS152 NEO	\$18,40	\$21,34	\$23	282
PTS202 NEO	\$18,40	\$21,34	\$23	282
PTS252 NEO	\$18,40	\$21,34	\$23	282
PTS272 NEO	\$18,40	\$21,34	\$23	282
PTS302 NEO	\$18,40	\$21,34	\$23	282
PTS402 NEO	\$18,40	\$21,34	\$23	282
PTX1 PVL	\$519,20	\$602,27	\$649	614
PU10 NEO	\$228,00	\$264,48	\$285	320
PUNTA30	\$799,20	\$927,07	\$999	566
PUNTA40	\$1,064,00	\$1,234,24	\$1,330	566
PVC765 PVL	\$24,951,20	\$28,943,39	\$31,189	723
PVC855 PVL	\$37,532,00	\$43,537,12	\$46,915	723
PVS01	\$252,00	\$292,32	\$315	462
PVS02	\$311,20	\$360,99	\$389	462
PVU01	\$375,20	\$435,23	\$469	462
PVU02	\$399,20	\$463,07	\$499	462
QCONEC	\$428,00	\$496,48	\$535	566
R137066	\$100,00	\$116,00	\$125	430
R137068	\$96,00	\$111,36	\$120	430
R137071	\$92,00	\$106,72	\$115	430
R137073	\$80,00	\$92,80	\$100	430
R302	\$80,00	\$92,80	\$100	316
R303	\$92,00	\$106,72	\$115	316
R306	\$87,20	\$101,15	\$109	316
R307	\$104,00	\$120,64	\$130	317
R309A	\$207,20	\$240,35	\$259	316
R309B	\$228,00	\$264,48	\$285	316
R313	\$296,00	\$343,36	\$370	315
R5239T10	\$28,00	\$32,48	\$35	140
R5239T15	\$28,00	\$32,48	\$35	140
R5239T20	\$28,00	\$32,48	\$35	140
R5239T25	\$30,40	\$35,26	\$38	140
R5239T27	\$30,40	\$35,26	\$38	140
R5239T30	\$30,40	\$35,26	\$38	140
R5239T40	\$30,40	\$35,26	\$38	140
R5239T45	\$33,60	\$38,98	\$42	140
R5239T50	\$33,60	\$38,98	\$42	140
R5439T20	\$32,00	\$37,12	\$40	151
R5439T25	\$33,60	\$38,98	\$42	151

CÓDIGO	PRECIO DISTRIBUIDOR	PRECIO DISTRIBUIDOR CON IVA	PRECIO DE LISTA	PÁG
R5439T30	\$33,60	\$38,98	\$42	151
R5439T40	\$35,20	\$40,83	\$44	151
R5439T45	\$35,20	\$40,83	\$44	151
R5439T50	\$35,20	\$40,83	\$44	151
R5439T55	\$48,00	\$55,68	\$60	151
R6226PE	\$4,548,00	\$5,275,68	\$5,685	240
R6226PS	\$6,208,00	\$7,201,28	\$7,760	240
R6226T	\$1,159,20	\$1,344,67	\$1,449	240
R794C	\$719,20	\$834,27	\$899	371
R795C	\$1,104,00	\$1,280,64	\$1,380	371
R796C	\$1,540,00	\$1,786,40	\$1,925	371
R797C	\$4,927,20	\$5,715,55	\$6,159	371
R798C	\$5,764,00	\$6,686,24	\$7,205	371
R799C	\$7,356,00	\$8,532,96	\$9,195	371
R9984	\$192,00	\$222,72	\$240	428
R9991	\$111,20	\$128,99	\$139	430
R9991A	\$100,00	\$116,00	\$125	430
R9995	\$128,00	\$148,48	\$160	430
R9995A	\$156,00	\$180,96	\$195	430
RA15B	\$336,00	\$389,76	\$420	500
RA15P	\$280,00	\$324,80	\$350	500
RA20B	\$372,00	\$431,52	\$465	500
RA20P	\$324,00	\$375,84	\$405	500
RAC3412	\$10,488,00	\$12,166,08	\$13,110	170
RACUSH96	\$8,648,00	\$10,031,68	\$10,810	249
RADE15MS	\$9,084,00	\$10,537,44	\$11,355	260
RAF001	Precio vigente en el BIP			88
RAM	\$184,00	\$213,44	\$230	88
RAS	\$212,00	\$245,92	\$265	88
RASTML	\$408,00	\$473,28	\$510	680
RB1120 PVL	\$8,172,00	\$9,479,52	\$10,215	510
RB15B	\$447,20	\$518,75	\$559	500
RB15P	\$396,00	\$459,36	\$495	500
RB618 PVL	\$1,584,00	\$1,837,44	\$1,980	511
RB718A PVL	\$1,823,20	\$2,114,91	\$2,279	511
RBARRE	\$2,500,00	\$2,900,00	\$3,125	930
RBOTAH	\$404,00	\$468,64	\$505	928
RBOTAS	\$231,20	\$268,19	\$289	928
RBZANCO	\$208,00	\$241,28	\$260	852
RCA01 NEO	\$159,20	\$184,67	\$199	685
RCA02 NEO	\$159,20	\$184,67	\$199	685
RCAD4	\$2,644,00	\$3,067,04	\$3,305	931
RCA-DG8	\$212,00	\$245,92	\$265	682
RCARD NEO	\$880,00	\$1,020,80	\$1,100	930
RCARRE	\$652,00	\$756,32	\$815	932
RCARRVER	\$5,128,00	\$5,948,48	\$6,410	931
RCARRVERC	\$22,860,00	\$26,517,60	\$28,575	715
RCAS4	\$495,20	\$574,43	\$619	928
RCAZP	\$360,00	\$417,60	\$450	728
RCAZR	\$74,40	\$86,30	\$93	729
RCINT NEO	\$960,00	\$1,113,60	\$1,200	930
RCINTA	\$167,20	\$193,95	\$209	928
RCOP14	\$228,00	\$264,48	\$285	294
RCOP18	\$260,00	\$301,60	\$325	294
RCOP18T	\$260,00	\$301,60	\$325	294
RCOP24	\$359,20	\$416,67	\$449	294
RCOP24P	\$272,00	\$315,52	\$340	294
RCOP30	\$516,00	\$598,56	\$645	294
RCOP36	\$647,20	\$750,75	\$809	294
RCPL30	\$128,00	\$148,48	\$160	488
RCRUZ	\$228,00	\$264,48	\$285	926

CÓDIGO	PRECIO DISTRIBUIDOR	PRECIO DISTRIBUIDOR CON IVA	PRECIO DE LISTA	PÁG
RCUCH	\$199,20	\$231,07	\$249	927
RCUDG NEO	\$135,20	\$156,83	\$169	685
RCU-DG8	\$159,20	\$184,67	\$199	682
RCUERDA	\$2,463,20	\$2,857,31	\$3,079	931
RD1/2	\$188,00	\$218,08	\$235	933
RD1/4	\$156,00	\$180,96	\$195	933
RD3/4 NEO	\$140,00	\$162,40	\$175	933
RD3/8	\$167,20	\$193,95	\$209	933
RD4S	\$48,80	\$56,61	\$61	490
RD5S	\$50,40	\$58,46	\$63	490
RD6D	\$80,00	\$92,80	\$100	490
RD6S	\$58,40	\$67,74	\$73	490
RD7D	\$84,00	\$97,44	\$105	490
RD7S	\$68,00	\$78,88	\$85	490
RD8D	\$110,00	\$126,64	\$130	490
RD9D	\$112,00	\$129,92	\$140	490
RDESB	\$73,60	\$85,38	\$92	927
RDG01 NEO	\$135,20	\$156,83	\$169	685
RDG02 NEO	\$148,00	\$171,68	\$185	685
RDG03	\$148,00	\$171,68	\$185	685
RDG04	\$152,00	\$176,32	\$190	685
RDG05 NEO	\$152,00	\$176,32	\$190	685
RDG06 NEO	\$308,00	\$357,28	\$385	685
RDG07 NEO	\$340,00	\$394,40	\$425	685
RDG08	\$340,00	\$394,40	\$425	685
RDG09	\$340,00	\$394,40	\$425	685
RDG10 NEO	\$340,00	\$394,40	\$425	685
RDIS	\$61,60	\$71,46	\$77	933
RDIS6 NEO	\$180,00	\$208,80	\$225	927
RDISM	\$863,20	\$1,001,31	\$1,079	930
RDS1/2	\$172,00	\$199,52	\$215	933
RDS1/4	\$152,00	\$176,32	\$190	933
RDS3/8	\$164,00	\$190,24	\$205	933
RE1210PBS	\$3,527,20	\$4,091,55	\$4,409	874
RE300PAS	\$5,704,00	\$6,616,64	\$7,130	874
RE300PB	\$3,860,00	\$4,477,60	\$4,825	874
RE300PBS	\$5,704,00	\$6,616,64	\$7,130	874
RE4G	\$16,80	\$19,49	\$21	500
RE4M	\$22,40	\$25,98	\$28	500
RE4P	\$22,40	\$25,98	\$28	500
RE4R	\$16,80	\$19,49	\$21	500
RE5G	\$20,00	\$23,20	\$25	500
RE5M	\$24,80	\$28,77	\$31	500
RE5P	\$23,20	\$26,91	\$29	500
RE5R	\$20,00	\$23,20	\$25	500
REC1014 PVL	\$2,340,00	\$2,714,40	\$2,925	529
REC1114 PVL	\$3,276,00	\$3,800,16	\$4,095	529
REC914 PVL	\$2,104,00	\$2,440,64	\$2,630	529
RECA6A	\$368,00	\$426,88	\$460	934
RECA6B	\$368,00	\$426,88	\$460	934
RECA6C	\$368,00	\$426,88	\$460	934
RECA6K	\$1,304,00	\$1,512,64	\$1,630	934
REF20	\$1,068,00	\$1,238,88	\$1,335	802
REF20X2	\$1,512,00	\$1,753,92	\$1,890	802
RELU	\$415,20	\$481,63	\$519	916
REPCUTF13	\$12,80	\$14,85	\$16	651
REPCUTF25	\$50,40	\$58,46	\$63	651
REPCUTF8	\$20,00	\$23,20	\$25	651
REP-DE512	\$54,40	\$63,10	\$68	686
REP1100	\$239,20	\$277,47	\$299	654
REP11F5	\$14,40	\$16,70	\$18	654

CÓDIGO	PRECIO DISTRIBUIDOR	PRECIO DISTRIBUIDOR CON IVA	PRECIO DE LISTA	PÁG
REP11F6	\$20,80	\$24,13	\$26	654
REPP10	\$132,00	\$153,12	\$165	801,802
REPTC1	\$380,00	\$440,80	\$475	728
RESME	\$159,20	\$184,67	\$199	926
RESP12	\$263,20	\$305,31	\$329	928
REX5 NEO	\$18,40	\$21,34	\$23	654
RF10 PVL	\$84,00	\$97,44	\$105	802
RF100 PVL	\$455,20	\$528,03	\$569	802
RF10F	\$144,00	\$167,04	\$180	502
RF10G	\$160,00	\$185,60	\$200	502
RF150 PVL	\$772,00	\$895,52	\$965	802
RF15F	\$336,00	\$389,76	\$420	502
RF15G	\$372,00	\$431,52	\$465	502
RF20 PVL	\$116,00	\$134,56	\$145	802
RF200 PVL	\$887,20	\$1,029,15	\$1,109	802
RF30 PVL	\$164,00	\$190,24	\$205	802
RF50 PVL	\$252,00	\$292,32	\$315	802
RF5F	\$39,20	\$45,47	\$49	502
RF5G	\$42,40	\$49,18	\$53	502
RF6F	\$64,80	\$75,17	\$81	502
RF6G	\$66,40	\$77,02	\$83	502
RF7F	\$84,00	\$97,44	\$105	502
RF7G	\$88,00	\$102,08	\$110	502
RFE10B	\$343,20	\$398,11	\$429	504
RFE10F	\$260,00	\$301,60	\$325	504
RFE10G	\$284,00	\$329,44	\$355	504
RFE15B	\$439,20	\$509,47	\$549	504
RFE15F	\$359,20	\$416,67	\$449	504
RFE15G	\$391,20	\$453,79	\$489	504
RFE20B	\$564,00	\$654,24	\$705	504
RFE20F	\$479,20	\$555,87	\$599	504
RFE20G	\$516,00	\$598,56	\$645	504
RFL10	\$124,00	\$143,84	\$155	802
RFL100	\$732,00	\$849,12	\$915	802
RFL150	\$1,223,20	\$1,418,91	\$1,529	802
RFL20	\$196,00	\$227,36	\$245	802
RFL200	\$1,648,00	\$1,911,68	\$2,060	802
RFL30	\$279,20	\$323,		

CÓDIGO	PRECIO DISTRIBUIDOR	PRECIO DISTRIBUIDOR CON IVA	PRECIO DE LISTA	PÁG	CÓDIGO	PRECIO DISTRIBUIDOR	PRECIO DISTRIBUIDOR CON IVA	PRECIO DE LISTA	PÁG	CÓDIGO	PRECIO DISTRIBUIDOR	PRECIO DISTRIBUIDOR CON IVA	PRECIO DE LISTA	PÁG	CÓDIGO	PRECIO DISTRIBUIDOR	PRECIO DISTRIBUIDOR CON IVA	PRECIO DE LISTA	PÁG
R6012G	\$116.00	\$134.56	\$145	501	RMCHK38	\$143.20	\$166.11	\$179	519	RPUI0G	\$208.00	\$241.28	\$260	503	RVM5G	\$28.80	\$33.41	\$36	501
R607B	\$95.20	\$110.43	\$119	501	RME1030 CVL	\$8,636.00	\$10,017.76	\$10,795	519	RPUI2B	\$295.20	\$342.43	\$369	503	RVM6B	\$84.00	\$97.44	\$105	501
R607F	\$68.00	\$78.88	\$85	501	RMEM12	\$372.00	\$431.52	\$465	928	RPUI2F	\$230.00	\$273.76	\$295	503	RVM6F	\$51.20	\$59.39	\$64	501
R607G	\$84.00	\$97.44	\$105	501	RMEN50	\$479.20	\$555.87	\$599	928	RPUI2G	\$268.00	\$310.88	\$335	503	RVM6G	\$65.60	\$76.10	\$82	501
R60LPE	\$4,152.00	\$4,816.32	\$5,190	930	RMUL6	\$224.00	\$259.84	\$280	928	RPUI6B	\$336.00	\$389.76	\$420	503	RVM7B	\$84.00	\$97.44	\$105	501
R60LPEC	\$36,271.20	\$42,074.58	\$45,339	345	RMULTI	\$360.00	\$417.60	\$450	927	RPUI6F	\$276.00	\$320.16	\$345	503	RVM7F	\$52.80	\$61.25	\$66	501
R60REF1	\$1,152.00	\$1,336.32	\$1,440	98	RM10B	\$256.00	\$296.96	\$320	502	RPUI6G	\$271.20	\$314.58	\$339	503	RVM7G	\$67.20	\$77.95	\$84	501
R60REF2	\$1,192.00	\$1,382.72	\$1,490	101	RM10F	\$168.00	\$194.88	\$210	502	RPUI8B	\$420.00	\$487.20	\$525	503	RVMNE5	\$28.80	\$33.41	\$36	501
RH10F	\$92.00	\$106.72	\$115	501	RM10G	\$196.00	\$227.36	\$245	502	RPUI8F	\$352.00	\$408.32	\$440	503	RVMNE5B	\$41.60	\$48.26	\$52	501
RH10G	\$108.00	\$125.28	\$135	501	RNSB	\$27.20	\$31.55	\$34	503	RPUI8G	\$384.00	\$445.44	\$480	503	RVMNE6	\$67.20	\$77.95	\$84	501
RH15F	\$175.20	\$203.23	\$219	501	RNSF	\$17.60	\$20.42	\$22	503	RPZANCO	\$420.00	\$487.20	\$525	852	RVMNE6B	\$84.00	\$97.44	\$105	501
RH15G	\$212.00	\$245.92	\$265	501	RNSG	\$20.80	\$24.13	\$26	503	RR10B	\$304.00	\$352.64	\$380	504	RVMNE7	\$68.00	\$78.88	\$85	501
RH405	\$1,572.00	\$1,823.32	\$1,965	615	RNSB	\$43.20	\$50.11	\$54	503	RR10F	\$192.00	\$222.72	\$240	504	RVMNE7B	\$84.00	\$97.44	\$105	501
RH5B	\$25.60	\$29.70	\$32	501	RNSG	\$33.60	\$38.98	\$42	503	RR10G	\$220.00	\$255.20	\$275	504	RVSL	\$636.00	\$737.76	\$795	922
RH5F	\$17.60	\$20.42	\$22	501	RNSG	\$38.40	\$44.54	\$48	503	RR15B	\$360.00	\$417.60	\$450	504	RVSM	\$636.00	\$737.76	\$795	922
RH5G	\$22.40	\$25.98	\$28	501	RNSB	\$61.60	\$71.46	\$77	503	RR15F	\$252.00	\$292.32	\$315	504	RVSX	\$636.00	\$737.76	\$795	922
RH6B	\$48.00	\$55.68	\$60	501	RNSF	\$47.20	\$54.75	\$59	503	RR15G	\$280.00	\$324.80	\$350	504	RVUL	\$823.20	\$954.91	\$1,029	921
RH6F	\$39.20	\$45.47	\$49	501	RNSG	\$58.40	\$67.74	\$73	503	RR612 CVL	\$2,120.00	\$2,459.20	\$2,650	529	RVUM	\$823.20	\$954.91	\$1,029	921
RH6G	\$46.40	\$53.82	\$58	501	RNSG	\$368.00	\$426.88	\$460	926	RR912 CVL	\$3,311.20	\$3,840.98	\$4,139	529	RVUX	\$823.20	\$954.91	\$1,029	921
RH7B	\$64.00	\$74.24	\$80	501	RONTA ALISO	\$236.00	\$273.76	\$295	494	RRUEDC	\$30,572.00	\$35,463.32	\$38,215	504	RY4B	\$8.80	\$10.21	\$11	500
RH7F	\$55.20	\$64.03	\$69	501	RONTB ALISO	\$236.00	\$273.76	\$295	494	RSERRU	\$239.20	\$277.47	\$299	928	RY4G	\$8.80	\$9.28	\$10	500
RH7G	\$55.20	\$64.03	\$69	501	RONTC	\$332.00	\$385.12	\$415	494	RSIL	\$376.00	\$436.16	\$470	928	RY4M	\$9.60	\$11.14	\$12	500
RHACHA	\$156.00	\$180.96	\$195	927	RONTO ALISO	\$303.20	\$351.71	\$379	494	RSOLD	\$6,591.20	\$7,645.79	\$8,239	931	RY4R	\$8.80	\$9.28	\$10	500
RHEL ALISO	\$144.00	\$167.04	\$180	929	RONTE ALISO	\$455.20	\$528.03	\$569	494	RT10B	\$175.20	\$203.23	\$219	503	RY4RB	\$10.40	\$12.06	\$13	500
RHELF	\$244.00	\$283.04	\$305	927	ROTA ALISO	\$287.20	\$333.15	\$359	494	RT10F	\$100.00	\$116.00	\$125	503	RY5B	\$11.20	\$12.99	\$14	500
RI010 ALISO CVL	\$3,512.00	\$4,073.92	\$4,390	510	ROTB	\$319.20	\$370.27	\$399	494	RT10G	\$112.00	\$129.92	\$140	503	RY5G	\$10.40	\$12.06	\$13	500
RIALJ2	\$223.20	\$258.91	\$279	865	ROTC ALISO	\$292.00	\$338.72	\$365	494	RT7B	\$172.00	\$199.52	\$215	503	RY5M	\$11.20	\$12.99	\$14	500
RIALJ3	\$316.00	\$366.56	\$395	865	RP10B	\$351.20	\$407.39	\$439	502	RT7F	\$92.00	\$106.72	\$115	503	RY5P	\$11.20	\$12.99	\$14	500
RIAL2	\$216.00	\$250.56	\$270	865	RP10F	\$236.00	\$273.76	\$295	502	RT7G	\$111.20	\$128.99	\$139	503	RY5PB	\$15.20	\$17.63	\$19	500
RIAL3	\$311.20	\$360.99	\$389	865	RP10G	\$252.00	\$292.32	\$315	502	RTG15B	\$303.20	\$351.71	\$379	503	RY5R	\$9.60	\$11.14	\$12	500
RIEL720	\$656.00	\$760.96	\$820	567	RP15B	\$420.00	\$487.20	\$525	502	RTG15F	\$244.00	\$283.04	\$305	503	RY5RB	\$12.00	\$13.92	\$15	500
RILAJ2	\$164.00	\$190.24	\$205	865	RP15F	\$288.00	\$334.08	\$360	502	RTG15G	\$288.00	\$334.08	\$360	503	S01M	\$188.00	\$218.08	\$235	147
RILAJ3	\$239.20	\$277.47	\$299	865	RP15G	\$319.20	\$370.27	\$399	502	RTG20B	\$372.00	\$431.52	\$465	503	S01S	\$191.20	\$221.79	\$239	145
RILAT2	\$172.00	\$199.52	\$215	865	RP542A CVL	\$7,212.00	\$8,365.92	\$9,015	542	RTG20F	\$304.00	\$352.64	\$380	503	S02HM	\$223.20	\$258.91	\$279	135
RILAT3	\$231.20	\$268.19	\$289	865	RP642A CVL	\$12,447.20	\$14,438.75	\$15,559	542	RTG20G	\$352.00	\$408.32	\$440	503	S02HS	\$236.00	\$273.76	\$295	134
RLATA	\$356.00	\$412.96	\$445	928	RP743A CVL	\$19,148.00	\$22,211.68	\$23,935	542	RT10B	\$399.20	\$463.07	\$499	503	S05M	\$143.20	\$166.11	\$179	129
RLIJA	\$1,100.00	\$1,276.00	\$1,375	930	RP7B	\$352.00	\$408.32	\$440	502	RT10F	\$223.20	\$258.91	\$279	503	S05S	\$132.00	\$153.12	\$165	128
RLIJA2	\$4,772.00	\$5,535.52	\$5,965	846	RP7F	\$232.00	\$269.12	\$290	502	RT10G	\$328.00	\$380.48	\$410	503	S06M	\$175.20	\$203.23	\$219	135
RLLANA	\$188.00	\$218.08	\$235	927	RP7G	\$256.00	\$296.96	\$320	502	RT1JE	\$192.00	\$222.72	\$240	927	S06S	\$196.00	\$227.36	\$245	134
RM312C CVL	\$448.00	\$519.68	\$560	518	RP801 CVL	\$13,124.00	\$15,223.84	\$16,405	541	RTIJERA	\$216.00	\$250.56	\$270	927	S11M	\$264.00	\$306.24	\$330	149
RM338A CVL	\$420.00	\$487.20	\$525	518	RP901 CVL	\$57,972.00	\$67,247.52	\$72,465	541	RTORG	\$4,980.00	\$5,776.80	\$6,225	932	S11S	\$279.20	\$323.87	\$349	148
RM412A CVL	\$516.00	\$598.56	\$645	518	RP9A	\$676.00	\$784.16	\$845	930	RTPT2	\$679.20	\$787.87	\$849	494	S12M	\$272.00	\$315.52	\$340	137
RM438C CVL	\$468.00	\$542.88	\$585	518	RP9A3	\$4,316.00	\$5,006.56	\$5,395	932	RUNTA ALISO	\$375.20	\$435.23	\$469	494	S12S	\$303.20	\$351.71	\$379	136
RM512B CVL	\$780.00	\$904.80	\$975	518	RPALA	\$2,800.00	\$3,248.00	\$3,500	932	RUNTB	\$719.20	\$834.27	\$899	494	S13M	\$199.20	\$231.07	\$249	131
RM712D CVL	\$1,703.20	\$1,975.71	\$2,129	517	RPB1	\$72.80	\$84.45	\$91	612	RUNTC ALISO	\$876.00	\$1,016.16	\$1,095	494	S13S	\$172.00	\$199.52	\$215	130
RM740 CVL	\$2,200.00	\$2,552.00	\$2,750	519	RPB2	\$72.80	\$84.45	\$91	612	RUTA ALISO	\$460.00	\$533.60	\$575	494	S7810HLM	\$71.20	\$82.59	\$89	184
RM812E CVL	\$1,384.00	\$1,605.44	\$1,730	517	RPODVER	\$5,879.20	\$6,819.87	\$7,349	931	RUTB	\$759.20	\$880.67	\$949	494	S7810HM	\$44.00	\$51.04	\$55	181
RM812F CVL	\$1,703.20	\$1,975.71	\$2,129	517	RPOL	\$8,039.20	\$9,325.47	\$10,049	931	RV10B	\$88.00	\$102.08	\$110	502	S7811HLM	\$71.20	\$82.59	\$89	184
RM822 CVL	\$5,095.20	\$5,910.43	\$6,369	519	RPOLC	\$64,028.00	\$74,272.48	\$80,035	496	RV10F	\$58.40	\$67.74	\$73	502	S7811HM	\$44.00	\$51.04	\$55	181
RM838C CVL	\$1,335.20	\$1,548.83	\$1,669	517	RPPG1	\$124.00	\$143.84	\$155	613	RV10G	\$72.00	\$83.52	\$90	502	S7812H	\$43.20	\$50.11	\$54	180
RM912 CVL	\$2,980.00	\$3,456.80	\$3,725	517	RPPG10	\$412.00	\$477.92	\$515	611	RV5B	\$41.60	\$48.26	\$52	502	S7812HL	\$71.20	\$82.59	\$89	183
RMACH	\$328.00	\$380.48	\$410	927	RPPG13	\$412.00	\$477.92	\$515	611	RV5F	\$24.00	\$27.84	\$30	502	S7812HLM	\$71.20	\$82.59	\$89	184
RMAN	\$3,344.00	\$3,879.04	\$4,180	931	RPPG17	\$412.00	\$477.92	\$515	611	RV5G	\$29.60	\$34.34	\$37	502	S7812HM	\$44.00	\$51.04	\$55	181
RMAN3	\$236.00	\$273.76	\$295	927	RPPG2	\$88.00	\$102.08	\$110	613	RV5B	\$84.00	\$97.44	\$105	502	S7813HLM	\$71.20	\$82.59	\$89	184
RMARRO	\$71.20	\$82.59	\$89	926	RPPG3	\$100.00	\$116.00	\$125	613	RV6F	\$52.00	\$60.32	\$65	502	S7813HM	\$44.00	\$51.04	\$55	181
RMARRO4	\$248.00	\$287.68	\$310	926	RPPG4	\$67.20	\$77.95	\$84	614	RV6G	\$64.00	\$74.24	\$80	502	S7814H	\$43.20	\$50.11	\$54	180
RMARRU	\$3,024.00	\$3,507.84	\$3,780	930	RPPT1 CVL	\$108.00	\$125.28	\$135	613	RV7B	\$87.20	\$101.15	\$109	502	S7814HL	\$71.20	\$82.59	\$89	183
RMARRUC	\$25,440.00	\$29,510.40	\$31,800	337	RP2	\$1,280.00	\$1,484.80	\$1,600	494	RV7F	\$51.20	\$59.39	\$64	502	S7814HLM	\$71.20	\$82.59	\$89	184
RMARTF	\$116.00	\$134.56	\$145	926	RPTX1	\$116.00	\$134.56	\$145	614	RV7G	\$64.00	\$74.24	\$80	502	S7814HM	\$44.00	\$51.04	\$55	181
RMCHK12	\$196.00	\$227.36	\$245	519	RPUI0B	\$247.20	\$286.75	\$309	503	RVM5B	\$40.80	\$47.33	\$51	501	S7815HLM	\$71.20	\$82.59	\$89	184
RMCHK12A	\$196.00	\$227.36	\$245	519	RPUI0F	\$192.00	\$222.72	\$240	503	RVM5F	\$23.20	\$26.91	\$29	501	S7815HM	\$44.00	\$51.04	\$55	181

CÓDIGO	PRECIO DISTRIBUIDOR	PRECIO DISTRIBUIDOR CON IVA	PRECIO DE LISTA	PÁG	CÓDIGO	PRECIO DISTRIBUIDOR	PRECIO DISTRIBUIDOR CON IVA	PRECIO DE LISTA	PÁG	CÓDIGO	PRECIO DISTRIBUIDOR	PRECIO DISTRIBUIDOR CON IVA	PRECIO DE LISTA	PÁG	CÓDIGO	PRECIO DISTRIBUIDOR	PRECIO DISTRIBUIDOR CON IVA	PRECIO DE LISTA	PÁG
S7816H	\$43.20	\$50.11	\$54	180	SCP4	\$388.00	\$450.08	\$485	740	SF16B	\$480.00	\$556.80	\$600	844	SP30200	\$159.20	\$184.67	\$199	742
S7816HL	\$71.20	\$82.59	\$89	183	SES1	\$71.20	\$82.59	\$89	779	SF16S	\$368.00	\$426.88	\$460	844	SP30299	\$159.20	\$184.67	\$199	742
S7816HLM	\$72.80	\$84.45	\$91	184	SES10	\$67.20	\$77.95	\$84	779	SFTB	\$79.20	\$91.87	\$99	844(82)	SP30300	\$528.00	\$612.48	\$660	742
S7816HM	\$47.20	\$54.75	\$59	181	SES11	\$67.20	\$77.95	\$84	779	SFTR	\$79.20	\$91.87	\$99	844(82)	SP30399	\$516.00	\$598.56	\$645	742
S7817HLM	\$72.80	\$84.45	\$91	184	SES12	\$67.20	\$77.95	\$84	779	SFTT	\$79.20	\$91.87	\$99	844(82)	SP40100	\$55.20	\$64.03	\$69	741
S7817HM	\$51.20	\$59.39	\$64	181	SES13	\$67.20	\$77.95	\$84	779	SI410A PVL	\$4,060.00	\$4,709.60	\$5,075	550	SP40199	\$55.20	\$64.03	\$69	741
S7818H	\$43.20	\$50.11	\$54	180	SES14	\$67.20	\$77.95	\$84	779	SI410B ALEJO PVL	\$4,183.20	\$4,852.51	\$5,229	550	SP40200	\$168.00	\$194.88	\$210	741
S7818HL	\$71.20	\$82.59	\$89	183	SES15	\$67.20	\$77.95	\$84	779	SI710A PVL	\$5,743.20	\$6,662.11	\$7,179	550	SP40212	\$168.00	\$194.88	\$210	741
S7818HLM	\$76.80	\$89.09	\$96	184	SES16	\$67.20	\$77.95	\$84	779	SI710B ALEJO PVL	\$5,228.00	\$6,064.48	\$6,535	550	SP40245	\$168.00	\$194.88	\$210	741
S7818HM	\$51.20	\$59.39	\$64	181	SES17	\$67.20	\$77.95	\$84	779	SI810A ALEJO PVL	\$6,032.00	\$6,997.12	\$7,540	549	SP40282	\$168.00	\$194.88	\$210	741
S7819HLM	\$80.00	\$92.80	\$100	184	SES18	\$67.20	\$77.95	\$84	779	SI910A ALEJO PVL	\$8,511.20	\$9,872.99	\$10,639	549	SP40299	\$168.00	\$194.88	\$210	741
S7819HM	\$52.80	\$61.25	\$66	181	SES19	\$67.20	\$77.95	\$84	779	SI912A ALEJO PVL	\$9,828.00	\$11,400.48	\$12,285	549	SP40300	\$599.20	\$695.07	\$749	741
S7820H	\$47.20	\$54.75	\$59	180	SES2	\$71.20	\$82.59	\$89	779	SK302B PVL	\$447.20	\$518.75	\$559	530	SP40312	\$599.20	\$695.07	\$749	741
S7820HL	\$72.80	\$84.45	\$91	183	SES20	\$67.20	\$77.95	\$84	779	SK403D PVL	\$743.20	\$862.11	\$929	530	SP40345	\$599.20	\$695.07	\$749	741
S7822H	\$51.20	\$59.39	\$64	180	SES21	\$67.20	\$77.95	\$84	779	SK503B PVL	\$759.20	\$880.67	\$949	530	SP40362	\$599.20	\$695.07	\$749	741
S7822HL	\$72.80	\$84.45	\$91	183	SES22	\$67.20	\$77.95	\$84	779	SK616A PVL	\$4,796.00	\$5,563.36	\$5,995	548	SP40369	\$599.20	\$695.07	\$749	741
S7822HLM	\$100.00	\$116.00	\$125	184	SES23	\$67.20	\$77.95	\$84	779	SK816 PVL	\$6,092.00	\$7,066.72	\$7,615	548	SP40393	\$599.20	\$695.07	\$749	741
S7822HM	\$61.60	\$71.46	\$77	181	SES24	\$67.20	\$77.95	\$84	779	SK818 PVL	\$6,516.00	\$7,558.56	\$8,145	548	SP40399	\$599.20	\$695.07	\$749	741
S7824H	\$52.80	\$61.25	\$66	180	SES25	\$67.20	\$77.95	\$84	779	SK904 PVL	\$2,351.20	\$2,727.39	\$2,939	530	SP50256	\$132.00	\$153.12	\$165	742
S7824HL	\$80.00	\$92.80	\$100	183	SES26	\$76.00	\$88.16	\$95	780	SKB920 PVL	\$1,868.00	\$2,166.88	\$2,335	512	SP50356	\$447.20	\$518.75	\$559	742
S7826H	\$59.20	\$68.67	\$74	180	SES27	\$76.00	\$88.16	\$95	780	SM1110 PVL	\$74,648.00	\$86,591.68	\$93,310	551	SP6	\$215.20	\$249.63	\$269	818
S7826HL	\$92.00	\$106.72	\$115	183	SES28	\$76.00	\$88.16	\$95	780	SM1113 PVL	\$100,776.00	\$116,900.16	\$125,970	551	SP8	\$232.00	\$269.12	\$290	818
S7828H	\$61.60	\$71.46	\$77	180	SES29	\$76.00	\$88.16	\$95	780	SM710 PVL	\$5,640.00	\$6,542.40	\$7,050	551	SPD10	\$175.20	\$203.23	\$219	803
S7828HL	\$100.00	\$116.00	\$125	183	SES3	\$71.20	\$82.59	\$89	779	SM910 ALEJO PVL	\$30,143.20	\$34,966.11	\$37,679	551	SPD0AC	\$220.00	\$255.20	\$275	924
S7830H	\$66.40	\$77.02	\$83	180	SES30	\$76.00	\$88.16	\$95	780	SMA3	\$320.00	\$371.20	\$400	492	SPD0AM	\$220.00	\$255.20	\$275	924
S7830HL	\$108.00	\$125.28	\$135	183	SES31	\$76.00	\$88.16	\$95	780	SMG5	\$591.20	\$685.79	\$739	492	SPD0ZC	\$220.00	\$255.20	\$275	924
S7832H	\$72.80	\$84.45	\$91	180	SES32	\$76.00	\$88.16	\$95	780	SMG6	\$1,452.00	\$1,684.32	\$1,815	492	SPD0ZM	\$220.00	\$255.20	\$275	924
S7832HL	\$127.20	\$147.55	\$159	183	SES33	\$76.00	\$88.16	\$95	780	SMG7	\$1,719.20	\$1,994.27	\$2,149	492	SPT31S	\$272.00	\$315.52	\$340	803
S7834HL	\$128.00	\$148.48	\$160	183	SES34	\$76.00	\$88.16	\$95	780	SOL4160 PVL	\$2,255.20	\$2,616.03	\$2,819	575	SPT3SD	\$447.20	\$518.75	\$559	803
S7836HL	\$152.00	\$176.32	\$190	183	SES35	\$76.00	\$88.16	\$95	780	SOL5225 PVL	\$2,527.20	\$2,931.55	\$3,159	575	SPT6F	\$400.00	\$464.00	\$500	803
S7840HL	\$172.00	\$199.32	\$215	183	SES36	\$76.00	\$88.16	\$95	780	SOL83020 PVL	\$17,380.00	\$20,160.80	\$21,725	575	SR10M	\$1,048.00	\$1,215.68	\$1,310	381
S7861	\$87.20	\$101.15	\$109	197	SES37	\$72.80	\$84.45	\$91	780	SOLD9400 PVL	\$32,800.00	\$38,048.00	\$41,000	575	SR10S	\$1,048.00	\$1,215.68	\$1,310	381
S78M	\$2,284.00	\$2,649.44	\$2,855	38	SES38	\$72.80	\$84.45	\$91	780	SOL11020-220 PVL	\$5,116.00	\$5,934.56	\$6,395	573	SS950 PVL	\$3,260.00	\$3,781.60	\$4,075	532
S78S	\$2,332.00	\$2,705.12	\$2,915	38	SES39	\$72.80	\$84.45	\$91	780	SOL11020-BV PVL	\$5,328.00	\$6,180.48	\$6,660	573	SSB10	\$204.00	\$236.64	\$255	547
S7915HL	\$240.00	\$278.40	\$300	189	SES4	\$71.20	\$82.59	\$89	779	SOL14100 PVL	\$2,052.00	\$2,380.32	\$2,565	574	SSB14	\$444.00	\$515.04	\$555	547
S7916HL	\$240.00	\$278.40	\$300	189	SES40	\$72.80	\$84.45	\$91	780	SOL14160-BV PVL	\$3,176.00	\$3,684.16	\$3,970	574	SSB14A	\$332.00	\$385.12	\$415	547
S7917HL	\$256.00	\$296.36	\$320	189	SES41	\$72.80	\$84.45	\$91	780	SOL14200-BV PVL	\$3,464.00	\$4,018.24	\$4,330	574	SSB18	\$624.00	\$723.84	\$780	547
S7918HL	\$256.00	\$296.36	\$320	189	SES42	\$72.80	\$84.45	\$91	780	SOL15100 PVL	\$2,624.00	\$3,043.84	\$3,280	574	SSK15	\$296.00	\$343.36	\$370	548
S7920HL	\$256.00	\$296.36	\$320	189	SES43	\$72.80	\$84.45	\$91	780	SOL15140-BV PVL	\$3,568.00	\$4,138.88	\$4,460	574	SSK18	\$280.00	\$324.80	\$350	548
S7921HL	\$263.20	\$305.31	\$329	189	SES44	\$72.80	\$84.45	\$91	780	SOL18200-BV PVL	\$4,368.00	\$5,066.88	\$5,460	573	STKPOAC	\$220.00	\$255.20	\$275	923
S7922HL	\$284.00	\$329.44	\$355	189	SES45	\$72.80	\$84.45	\$91	780	SOLM1020-BV PVL	\$11,543.20	\$13,390.11	\$14,429	577	STKPOAL	\$220.00	\$255.20	\$275	923
S7923HL	\$284.00	\$329.44	\$355	189	SES46	\$72.80	\$84.45	\$91	780	SOLM15120 PVL	\$4,776.00	\$5,540.16	\$5,970	578	STKPOAM	\$220.00	\$255.20	\$275	923
S7924HL	\$308.00	\$357.28	\$385	189	SES47	\$72.80	\$84.45	\$91	780	SOLT1020-BV PVL	\$8,176.00	\$9,484.16	\$10,220	579	STKPOAX	\$220.00	\$255.20	\$275	923
SAN01 PVL	\$42.40	\$49.18	\$53	757	SES48	\$72.80	\$84.45	\$91	780	SOLT1120-220 PVL	\$13,903.20	\$16,127.71	\$17,379	579	STKPOZC	\$220.00	\$255.20	\$275	923
SAN02 PVL	\$70.40	\$81.66	\$88	757	SES49	\$75.20	\$87.23	\$94	779	SPI ALEJO	\$36.00	\$41.76	\$45	818	STKPOZL	\$220.00	\$255.20	\$275	923
SAV18	\$13.60	\$15.78	\$17	675	SES5	\$71.20	\$82.59	\$89	779	SP10	\$288.00	\$310.88	\$335	818	STKPOZM	\$220.00	\$255.20	\$275	923
SAV24	\$13.60	\$15.78	\$17	675	SES50	\$72.80	\$84.45	\$91	780	SP10400	\$1,223.20	\$1,418.91	\$1,529	742	STKPOZX	\$220.00	\$255.20	\$275	923
SB1014 PVL	\$32,343.20	\$37,518.11	\$40,429	547	SES51	\$72.80	\$84.45	\$91	780	SP10414	\$1,223.20	\$1,418.91	\$1,529	742	SUDSL	\$544.00	\$631.04	\$680	922
SB1018 PVL	\$50,535.20	\$58,620.83	\$63,169	547	SES56	\$75.20	\$87.23	\$94	779	SP10416	\$1,223.20	\$1,418.91	\$1,529	742	SUDSM	\$544.00	\$631.04	\$680	922
SB710 PVL	\$8,879.20	\$10,299.87	\$11,099	547	SES7	\$75.20	\$87.23	\$94	779	SP10421	\$1,223.20	\$1,418.91	\$1,529	742	SUDSX	\$544.00	\$631.04	\$680	922
SB714 PVL	\$16,143.20	\$18,726.11	\$20,179	547	SES8	\$75.20	\$87.23	\$94	779	SP10446	\$1,223.20	\$1,418.91	\$1,529	742	SV100	\$207.20	\$240.35	\$259	740
SBF6 PVL	\$84.00	\$97.44	\$105	322	SES9	\$75.20	\$87.23	\$94	779	SP10468	\$1,223.20	\$1,418.91	\$1,529	742	SV200	\$772.00	\$895.52	\$965	740
SBM182	\$32.80	\$38.05	\$41	675	SF150	\$655.20	\$760.03	\$819	344	SP10499	\$1,223.20	\$1,418.91	\$1,529	742	T00	\$124.00	\$143.84	\$155	324
SBM1850	\$13.60	\$15.78	\$17	675	SF150HK	\$2,204.00	\$2,556.64	\$2,755	344	SP20300	\$175.20	\$203.23	\$219	742	T01	\$151.20	\$175.39	\$189	324
SBM242	\$32.80	\$38.05	\$41	675	SF15H	\$256.00	\$296.36	\$320	344	SP20400	\$650.00	\$649.60	\$700	742	T02	\$184.00	\$213.44	\$230	324
SBM2450	\$13.60	\$15.78	\$17	675	SF15M	\$160.00	\$185.60	\$200	344	SP20421	\$560.00	\$649.60	\$700	742	T03	\$215.20	\$249.63	\$269	324
SC4070 PVL	\$1,240.00	\$1,438.40	\$1,550	532	SF15MH	\$256.00	\$296.36	\$320	344	SP20422	\$560.00	\$649.60	\$700	742	T07	\$100.00	\$116.00	\$125	694
SC707B PVL	\$1,340.00	\$1,554.40	\$1,675	532	SF15SS	\$160.00	\$185.60	\$200	344	SP20466	\$560.00	\$649.60	\$700	742	T08	\$160.00	\$185.60	\$200	324
SC907B PVL	\$2,012.00	\$2,333.32	\$2,515	531	SF15ST	\$160.00	\$185.60	\$200	344	SP20476	\$560.00	\$649.60	\$700	742	T10	\$88.00	\$102.08	\$110	694
SCB1120 PVL	\$4,700.00	\$5,452.00	\$5,875	513	SF15T	\$160.00	\$185.60	\$200	344	SP30100	\$56.00	\$64.96	\$70	742	T11	\$208.00	\$241.28	\$260	324
SCM12	\$732.00	\$849.12	\$915	549	SF15XH	\$256.00	\$296.36	\$320	344	SP30199	\$56.00	\$64.96	\$70	742	T12	\$127.20	\$147.55	\$	

CÓDIGO	PRECIO DISTRIBUIDOR	PRECIO DISTRIBUIDOR CON IVA	PRECIO DE LISTA	PÁG
T14	\$76,00	\$88,16	\$95	694
T22	\$88,00	\$102,08	\$110	694
T25	\$135,20	\$156,88	\$169	694
T25Z PVL	\$33,60	\$38,98	\$42	826
T26	\$80,00	\$92,80	\$100	694
T27	\$80,00	\$92,80	\$100	694
T5121 PVL	\$124,00	\$143,84	\$155	840
T512112 PVL	\$116,00	\$134,56	\$145	840
T512114 PVL	\$140,00	\$162,40	\$175	840
T5122 PVL	\$144,00	\$167,04	\$180	840
T512212 PVL	\$116,00	\$134,56	\$145	840
T5123 PVL	\$140,00	\$162,40	\$175	840
T512312 PVL	\$151,20	\$175,39	\$189	840
T5124 PVL	\$128,00	\$148,48	\$160	840
T5141 PVL	\$64,80	\$75,17	\$81	840
T514112 PVL	\$71,20	\$82,59	\$89	840
T514114 PVL	\$76,80	\$89,09	\$96	840
T51412 PVL	\$66,40	\$77,02	\$83	840
T5142 PVL	\$66,40	\$77,02	\$83	840
T514212 PVL	\$69,60	\$80,74	\$87	840
T5143 PVL	\$80,00	\$92,80	\$100	840
T51434 PVL	\$53,60	\$62,18	\$67	840
T5381 PVL	\$58,40	\$67,74	\$73	840
T538112 PVL	\$132,00	\$153,12	\$165	840
T538114 PVL	\$71,20	\$82,59	\$89	840
T5382 PVL	\$159,20	\$184,67	\$199	840
T538212 PVL	\$167,20	\$193,95	\$209	840
T5383 PVL	\$148,00	\$171,68	\$185	840
T538312 PVL	\$127,20	\$147,55	\$159	840
T53834 PVL	\$62,40	\$72,38	\$78	840
T5384 PVL	\$140,00	\$162,40	\$175	840
T55161 PVL	\$70,40	\$81,66	\$88	840
T5516112 PVL	\$70,40	\$81,66	\$88	840
T5516114 PVL	\$70,40	\$81,66	\$88	840
T551612 PVL	\$72,00	\$83,52	\$90	840
T55162 PVL	\$136,00	\$157,76	\$170	840
T5516212 PVL	\$132,00	\$153,12	\$165	840
T55163 PVL	\$151,20	\$175,39	\$189	840
T5516312 PVL	\$143,20	\$166,11	\$179	840
T551634 PVL	\$70,40	\$81,66	\$88	840
T55164 PVL	\$159,20	\$184,67	\$199	840
T57161 PVL	\$124,00	\$143,84	\$155	840
T5716112 PVL	\$135,20	\$156,88	\$169	840
T5716114 PVL	\$116,00	\$134,56	\$145	840
T57162 PVL	\$136,00	\$157,76	\$170	840
T5716212 PVL	\$127,20	\$147,55	\$159	840
T57163 PVL	\$144,00	\$167,04	\$180	840
T5716312 PVL	\$116,00	\$134,56	\$145	840
T57164 PVL	\$132,00	\$153,12	\$165	840
T83416 PVL	\$64,00	\$74,24	\$80	850
T83417 PVL	\$72,80	\$84,45	\$91	850
T841871/2 PVL	\$64,00	\$74,24	\$80	851
T86426 PVL	\$51,20	\$59,39	\$64	850
T86427 PVL	\$68,00	\$78,88	\$85	850
TAP10 PVL	\$112,00	\$129,92	\$140	835
TAP12 PVL	\$112,00	\$129,92	\$140	835
TAP14 PVL	\$112,00	\$129,92	\$140	835
TAP16 PVL	\$112,00	\$129,92	\$140	835
TAP3 PVL	\$112,00	\$129,92	\$140	835
TAP6 PVL	\$112,00	\$129,92	\$140	835
TAPES	\$1,143,20	\$1,326,11	\$1,429	916

CÓDIGO	PRECIO DISTRIBUIDOR	PRECIO DISTRIBUIDOR CON IVA	PRECIO DE LISTA	PÁG
TAPEU	\$1,375,20	\$1,595,23	\$1,719	916
TAR35	\$112,00	\$129,92	\$140	918
TAR46	\$248,00	\$287,68	\$310	918
TARM	\$1,996,00	\$2,315,36	\$2,495	931
TAUT1	\$4,831,20	\$5,604,19	\$6,039	926
TB01	\$196,00	\$227,36	\$245	82
TB02	\$236,00	\$273,76	\$295	82
TB08	\$319,20	\$370,27	\$399	81
TB08G	\$319,20	\$370,27	\$399	81
TB09	\$279,20	\$323,87	\$349	81
TB12	\$352,00	\$408,32	\$440	81
TB12G	\$352,00	\$408,32	\$440	81
TB512B PVL	\$2,863,20	\$3,321,31	\$3,579	553
TB658B PVL	\$5,727,20	\$6,643,55	\$7,159	553
TB812A PVL	\$7,175,20	\$8,323,23	\$8,969	553
TBA310 PVL	\$600,00	\$696,00	\$750	511
TBA612 PVL	\$1,204,00	\$1,396,84	\$1,505	511
TBCHK812	\$287,20	\$333,15	\$359	553
TBF12 PVL	\$316,00	\$366,56	\$395	81
TC121 PVL	\$132,00	\$153,12	\$165	839
TC121112 PVL	\$116,00	\$134,56	\$145	839
TC121114 PVL	\$140,00	\$162,40	\$175	839
TC122 PVL	\$140,00	\$162,40	\$175	839
TC12212 PVL	\$100,00	\$116,00	\$125	839
TC123	\$116,00	\$134,56	\$145	839
TC12312 PVL	\$132,00	\$153,12	\$165	839
TC124 PVL	\$108,00	\$125,28	\$135	839
TC141 PVL	\$65,60	\$76,10	\$82	839
TC14112 PVL	\$63,20	\$73,31	\$79	839
TC14114 PVL	\$72,80	\$84,45	\$91	839
TC1412 PVL	\$65,60	\$76,10	\$82	839
TC142 PVL	\$56,00	\$64,96	\$70	839
TC14212 PVL	\$59,20	\$68,67	\$74	839
TC143 PVL	\$66,40	\$77,02	\$83	839
TC1434 PVL	\$59,20	\$68,67	\$74	839
TC38112 PVL	\$143,20	\$166,11	\$179	839
TC38114 PVL	\$70,40	\$81,66	\$88	839
TC382 PVL	\$143,20	\$166,11	\$179	839
TC38212 PVL	\$143,20	\$166,11	\$179	839
TC383 PVL	\$132,00	\$153,12	\$165	839
TC38312 PVL	\$108,00	\$125,28	\$135	839
TC384 PVL	\$120,00	\$139,20	\$150	839
TC516112 PVL	\$66,40	\$77,02	\$83	839
TC516114 PVL	\$66,40	\$77,02	\$83	839
TC5162 PVL	\$116,00	\$134,56	\$145	839
TC516212 PVL	\$112,00	\$129,92	\$140	839
TC5163 PVL	\$120,00	\$139,20	\$150	839
TC516312 PVL	\$120,00	\$139,20	\$150	839
TC5164 PVL	\$135,20	\$156,88	\$169	839
TC61	\$2,383,20	\$2,764,51	\$2,979	728
TC658B PVL	\$8,888,00	\$10,310,08	\$11,110	552
TC716112 PVL	\$140,00	\$162,40	\$175	839
TC716114 PVL	\$124,00	\$143,84	\$155	839
TC7162 PVL	\$132,00	\$153,12	\$165	839
TC716212 PVL	\$116,00	\$134,56	\$145	839
TC7163 PVL	\$132,00	\$153,12	\$165	839
TC716312 PVL	\$96,00	\$111,36	\$120	839
TC7164 PVL	\$108,00	\$125,28	\$135	839
TC7348 PVL	\$10,223,20	\$11,858,91	\$12,779	552
TC76	\$3,175,20	\$3,683,23	\$3,969	728
TC810 PVL	\$19,928,00	\$23,116,48	\$24,910	552

CÓDIGO	PRECIO DISTRIBUIDOR	PRECIO DISTRIBUIDOR CON IVA	PRECIO DE LISTA	PÁG
TC91	\$3,716,00	\$4,310,56	\$4,645	728
TC9114 PVL	\$27,900,00	\$32,364,00	\$34,875	552
TCAR1	\$4,151,20	\$4,815,39	\$5,189	925
TCAR2	\$8,104,00	\$9,400,64	\$10,130	925
TCL03	\$124,00	\$143,84	\$155	865
TCO1	\$3,336,00	\$3,869,76	\$4,170	925
TCO2	\$7,431,20	\$8,620,19	\$9,289	925
TDRFU	\$944,00	\$1,095,04	\$1,180	800
TE812A PVL	\$2,344,00	\$2,719,04	\$2,930	520
TE938 PVL	\$1,244,00	\$1,443,04	\$1,555	520
TEN23	\$74,40	\$86,30	\$93	484
TEN24 MISO	\$64,00	\$74,24	\$80	484
TEN245 MISO	\$72,00	\$83,52	\$90	484
TEN26	\$79,20	\$91,67	\$99	484
TEN26AA	\$84,00	\$97,44	\$105	484
TEN33	\$96,00	\$111,36	\$120	484
TEN36	\$108,00	\$125,28	\$135	484
TEN36AA	\$112,00	\$129,92	\$140	484
TEN36Q MISO	\$95,20	\$110,43	\$119	484
TEN39	\$148,00	\$171,68	\$185	484
TEN412	\$263,20	\$305,31	\$329	484
TEN46	\$180,00	\$208,80	\$225	484
TEN49	\$199,20	\$231,07	\$249	484
TEN49AA	\$212,00	\$245,92	\$265	484
TEN512	\$375,20	\$435,23	\$469	484
TEN512AA	\$392,00	\$454,72	\$490	484
TEN56	\$271,20	\$314,59	\$339	484
TEN59 MISO	\$327,20	\$379,55	\$409	484
TEN59AA MISO	\$344,00	\$399,04	\$430	484
TEN612	\$472,00	\$547,52	\$590	484
TEN66Q MISO	\$128,00	\$148,48	\$160	484
TEN712	\$631,20	\$732,19	\$789	484
TEN718	\$847,20	\$982,75	\$1,059	484
TEN79Q MISO	\$239,20	\$277,47	\$299	484
TEN99Q MISO	\$392,00	\$454,72	\$490	484
TER1G	\$292,00	\$338,72	\$365	919
TER2L	\$199,20	\$231,07	\$249	919
TER350	\$367,20	\$425,95	\$459	918
TER60	\$380,00	\$440,80	\$475	918
TER85	\$412,00	\$477,92	\$515	918
TEX	\$2,740,00	\$3,178,40	\$3,425	933
TF1	\$1,460,00	\$1,693,60	\$1,825	366
TG103	\$495,20	\$574,43	\$619	723
TH12 PVL	\$54,40	\$63,10	\$68	836
TH14 PVL	\$53,60	\$62,18	\$67	836
TH34 PVL	\$54,40	\$63,10	\$68	836
TH38 PVL	\$45,60	\$52,90	\$57	836
TH5 PVL	\$183,20	\$212,51	\$229	725
TH512 PVL	\$59,20	\$68,67	\$74	836
TH514 PVL	\$57,60	\$66,82	\$72	836
TH516 PVL	\$45,60	\$52,90	\$57	836
TH538 PVL	\$52,00	\$60,32	\$65	836
TH5516 PVL	\$52,00	\$60,32	\$65	836
TH5716 PVL	\$55,20	\$64,03	\$69	836
TH58 PVL	\$54,40	\$63,10	\$68	836
TH5M PVL	\$264,00	\$306,24	\$330	725
TH716 PVL	\$48,80	\$56,61	\$61	836
THERR1	\$4,708,00	\$5,461,28	\$5,885	926
THS18 PVL	\$100,00	\$116,00	\$125	836
THS316 PVL	\$80,00	\$92,80	\$100	836
THS532 PVL	\$84,00	\$97,44	\$105	836

CÓDIGO	PRECIO DISTRIBUIDOR	PRECIO DISTRIBUIDOR CON IVA	PRECIO DE LISTA	PÁG
TJUB3 PVL	\$37,60	\$43,62	\$47	851
TJUC10	\$72,80	\$84,45	\$91	850
TJUC8	\$63,20	\$74,31	\$79	850
TJUC9	\$68,00	\$78,88	\$85	850
TJUCU3 PVL	\$40,00	\$46,40	\$50	851
TJUE5	\$28,00	\$32,48	\$35	850
TJUE6	\$30,40	\$35,26	\$38	850
TJUM8	\$87,20	\$101,15	\$109	850
TJU05	\$38,40	\$44,54	\$48	850
TJU06	\$44,00	\$51,04	\$55	850
TJU06F PVL	\$20,80	\$24,13	\$26	851
TJU07F PVL	\$26,40	\$30,62	\$33	851
TJU08	\$48,00	\$55,68	\$60	850
TJU08F PVL	\$32,80	\$38,05	\$41	851
TJUS11	\$156,00	\$180,96	\$195	850
TJUS8	\$111,20	\$128,99	\$139	850
TJUS9	\$132,00	\$153,12	\$165	850
TJU4 PVL	\$44,80	\$51,97	\$56	851
TJMG	\$3,583,20	\$4,156,51	\$4,479	768
TJMG	\$2,872,00	\$3,331,52	\$3,590	768
TJMGV	\$5,380,00	\$6,240,80	\$6,725	768
TJMPU100	\$96,00	\$111,36	\$120	928
TJMPU200	\$95,20	\$110,43	\$119	928
TJAR1	\$3,592,00	\$4,166,72	\$4,490	925
TJAR2	\$2,360,00	\$2,737,60	\$2,950	925
TJH10A	\$168,00	\$194,88	\$210	324
TJH7	\$108,00	\$125,28	\$135	324
TL30B	\$260,00	\$301,60	\$325	476
TL30P	\$252,00	\$292,32	\$315	476
TL30S	\$240,00	\$278,40	\$300	476
TL30Z	\$151,20	\$175,39	\$189	476
TL50	\$680,00	\$788,80	\$850	476
TLED	\$399,20	\$463,07	\$499	797
TLEDD	\$399,20	\$463,07	\$499	797
TLEDR	\$880,00	\$1,020,80	\$1,100	797
TLP200	\$5,863,20	\$6,801,31	\$7,329	433
TLP35	\$2,527,20	\$2,931,55	\$3,159	433
TM121 PVL	\$111,20	\$128,99	\$139	839
TM12112 PVL	\$103,20	\$119,71	\$129	839
TM12114 PVL	\$124,00			

CÓDIGO	PRECIO DISTRIBUIDOR	PRECIO DISTRIBUIDOR CON IVA	PRECIO DE LISTA	PÁG	CÓDIGO	PRECIO DISTRIBUIDOR	PRECIO DISTRIBUIDOR CON IVA	PRECIO DE LISTA	PÁG	CÓDIGO	PRECIO DISTRIBUIDOR	PRECIO DISTRIBUIDOR CON IVA	PRECIO DE LISTA	PÁG	CÓDIGO	PRECIO DISTRIBUIDOR	PRECIO DISTRIBUIDOR CON IVA	PRECIO DE LISTA	PÁG
TM34112 PVL	\$53.60	\$62.18	\$67	839	TMP-2	\$444.00	\$515.04	\$555	376	TRH815 PVL	\$12,807.20	\$14,856.35	\$16,000	495	U3564	\$324.00	\$375.84	\$405	230
TM342 PVL	\$67.20	\$77.95	\$84	839	TMP3	\$724.00	\$839.84	\$905	376	TRH82 PVL	\$15,463.20	\$17,937.31	\$19,329	494	U3565M	\$375.20	\$435.23	\$469	230
TM34212 PVL	\$70.40	\$81.66	\$88	839	TMP-3/4	\$176.00	\$204.16	\$220	376	TRHL2 PVL	\$7,479.20	\$8,675.87	\$9,349	495	U3568	\$340.00	\$394.40	\$425	230
TM343 PVL	\$52.00	\$60.32	\$65	839	TMP5	\$1,111.20	\$1,288.99	\$1,389	375	TRHN3 PVL	\$7,224.00	\$8,379.84	\$9,030	495	U3572	\$351.20	\$407.39	\$439	230
TM34312 ALEJO PVL	\$57.60	\$66.82	\$72	839	TMR141 PVL	\$51.20	\$59.39	\$64	840	TRHP2 PVL	\$6,500.00	\$7,540.00	\$8,125	495	U3576	\$360.00	\$417.60	\$450	230
TM344 ALEJO PVL	\$71.20	\$82.39	\$89	839	TMR14112 PVL	\$54.40	\$63.10	\$68	840	TRHP25 PVL	\$7,220.00	\$8,375.20	\$9,025	494	U3580	\$375.20	\$435.23	\$469	230
TM34412 ALEJO PVL	\$78.40	\$90.94	\$98	839	TMR14114 PVL	\$57.60	\$66.82	\$72	840	TRHP3 PVL	\$8,527.20	\$9,891.55	\$10,659	494	U3582	\$391.20	\$453.79	\$489	230
TM345 PVL	\$80.00	\$92.80	\$100	839	TMR1412 PVL	\$55.20	\$64.03	\$69	840	TRM300 PVL	\$124,004.00	\$143,844.64	\$155,005	874	U372	\$26.40	\$30.62	\$33	658
TM346 PVL	\$92.00	\$106.72	\$115	839	TMR142 PVL	\$43.20	\$50.11	\$54	840	TRSG1	\$343.20	\$398.11	\$429	780	U378	\$51.20	\$59.39	\$64	658
TM381 PVL	\$56.80	\$65.89	\$71	839	TMR14212 PVL	\$51.20	\$59.39	\$64	840	TS10	\$144.00	\$167.04	\$180	693	U386	\$48.00	\$55.68	\$60	656
TM38112 PVL	\$120.00	\$139.20	\$150	839	TMR143 PVL	\$60.80	\$70.53	\$76	840	TS12	\$151.20	\$175.39	\$189	693	U40	\$73.60	\$85.38	\$92	447
TM38114 PVL	\$60.80	\$70.53	\$76	839	TMR1434 PVL	\$67.20	\$77.95	\$84	840	TSA12	\$207.20	\$240.35	\$259	693	U40A	\$38.40	\$44.54	\$48	447
TM382 PVL	\$120.00	\$139.20	\$150	839	TMR1458 PVL	\$58.40	\$67.74	\$73	840	TSAG12	\$276.00	\$320.16	\$345	693	U40B	\$50.40	\$58.46	\$63	447
TM38212 PVL	\$120.00	\$139.20	\$150	839	TMR181 PVL	\$60.00	\$69.60	\$75	840	TSAM PVL	\$308.00	\$357.28	\$385	757	U419	\$61.60	\$71.46	\$77	659
TM383 PVL	\$120.00	\$139.20	\$150	839	TMR18112 PVL	\$64.00	\$74.24	\$80	840	TSEGU1	\$2,380.00	\$2,760.80	\$2,975	925	U519	\$148.00	\$171.68	\$185	656
TM38312 PVL	\$96.00	\$111.36	\$120	839	TMR18114 PVL	\$61.60	\$71.46	\$77	840	TSEGU2	\$4,592.00	\$5,326.72	\$5,740	925	U575	\$44.00	\$51.04	\$55	659
TM3834 PVL	\$57.60	\$66.82	\$72	839	TMR1812 PVL	\$59.20	\$68.67	\$74	840	TSF12	\$416.00	\$482.56	\$520	693	U750	\$23.20	\$26.91	\$29	658
TM384 PVL	\$116.00	\$134.56	\$145	839	TMR182 PVL	\$64.00	\$74.24	\$80	840	TSSG12	\$244.00	\$283.04	\$305	693	U758	\$74.40	\$86.30	\$93	656
TM38412 PVL	\$64.00	\$74.24	\$80	839	TMR1834 PVL	\$62.40	\$72.38	\$78	840	TSWG12	\$244.00	\$283.04	\$305	693	U761	\$20.00	\$23.20	\$25	656
TM385 PVL	\$84.00	\$97.44	\$105	839	TMR1858 PVL	\$61.60	\$71.46	\$77	840	TT2	\$855.20	\$992.03	\$1,069	843	UCD10	\$596.00	\$691.36	\$745	404
TM386 PVL	\$88.00	\$102.08	\$110	839	TMR3161 PVL	\$58.40	\$67.74	\$73	840	TZG	\$168.00	\$194.88	\$210	918	UCD33	\$440.00	\$510.40	\$550	404
TM5161 PVL	\$70.40	\$81.66	\$88	839	TMR316112 PVL	\$61.60	\$71.46	\$77	840	TZU	\$176.00	\$204.16	\$220	918	UCD5	\$463.20	\$537.31	\$579	404
TM516112 PVL	\$61.60	\$71.46	\$77	839	TMR316114 PVL	\$51.20	\$59.39	\$64	840	U3500A	\$1,655.20	\$1,920.03	\$2,069	230	UCD6	\$463.20	\$537.31	\$579	404
TM516114 PVL	\$78.40	\$90.94	\$98	839	TMR31612 PVL	\$60.00	\$69.60	\$75	840	U3500AM	\$1,295.20	\$1,502.43	\$1,619	230	UCD7	\$463.20	\$537.31	\$579	404
TM51612 PVL	\$68.80	\$79.81	\$86	839	TMR3162 PVL	\$47.20	\$54.75	\$59	840	U3500B	\$3,679.20	\$4,267.87	\$4,599	230	UCD8	\$463.20	\$537.31	\$579	404
TM5162 PVL	\$116.00	\$134.56	\$145	839	TMR316212 PVL	\$54.40	\$63.10	\$68	840	U3500BM	\$1,788.00	\$2,074.08	\$2,235	230	UCD9	\$508.00	\$589.28	\$635	404
TM516212 PVL	\$116.00	\$134.56	\$145	839	TMR3163 PVL	\$66.40	\$77.02	\$83	840	U3519M	\$108.00	\$125.28	\$135	230	UCL18	\$431.20	\$500.19	\$539	405
TM5163 PVL	\$124.00	\$143.84	\$155	839	TMR31634 PVL	\$62.40	\$72.38	\$78	840	U3521M	\$108.00	\$125.28	\$135	230	UCL20	\$444.00	\$515.04	\$555	405
TM516312 PVL	\$120.00	\$139.20	\$150	839	TMR31658 PVL	\$56.00	\$64.96	\$70	840	U3522M	\$108.00	\$125.28	\$135	230	UCL26	\$496.00	\$575.36	\$620	405
TM51634 PVL	\$60.80	\$70.53	\$76	839	TMR5321 PVL	\$75.20	\$87.23	\$94	840	U3524	\$108.00	\$125.28	\$135	230	UCL28F	\$496.00	\$575.36	\$620	405
TM5164 PVL	\$128.00	\$148.48	\$160	839	TMR532112 PVL	\$60.80	\$70.53	\$76	840	U3524M	\$124.00	\$143.84	\$155	230	UCL5	\$487.20	\$565.15	\$609	405
TM516412 PVL	\$80.00	\$92.80	\$100	839	TMR532114 PVL	\$64.00	\$74.24	\$80	840	U3526	\$108.00	\$125.28	\$135	230	UD112	\$1,608.00	\$1,865.28	\$2,010	460
TM5165 PVL	\$96.00	\$111.36	\$120	839	TMR53212 PVL	\$64.80	\$75.17	\$81	840	U3527M	\$127.20	\$147.55	\$159	230	UD12	\$860.00	\$997.60	\$1,075	460
TM5166 PVL	\$100.00	\$116.00	\$125	839	TMR5322 PVL	\$54.40	\$63.10	\$68	840	U3528	\$108.00	\$125.28	\$135	230	UD179	\$2,407.20	\$2,792.35	\$3,009	460
TM58112 PVL	\$56.00	\$64.96	\$70	839	TMR532212 PVL	\$68.00	\$78.88	\$85	840	U3530	\$120.00	\$139.20	\$150	230	UD18	\$1,760.00	\$2,041.60	\$2,200	460
TM582 PVL	\$80.00	\$92.80	\$100	839	TMR53234 PVL	\$68.00	\$78.88	\$85	840	U3530M	\$140.00	\$162.40	\$175	230	UD226	\$2,076.00	\$2,408.16	\$2,595	462
TM58212 PVL	\$72.00	\$83.52	\$90	839	TMR53258 PVL	\$68.00	\$78.88	\$85	840	U3532	\$124.00	\$143.84	\$155	230	UD333	\$2,072.00	\$2,403.52	\$2,590	461
TM583 PVL	\$56.00	\$64.96	\$70	839	TN512	\$1,112.00	\$1,289.92	\$1,390	616	U3532M	\$144.00	\$167.04	\$180	230	UD334	\$2,736.00	\$3,173.76	\$3,420	461
TM58312 PVL	\$57.60	\$66.82	\$72	839	TN538	\$735.20	\$852.83	\$919	616	U3534	\$127.20	\$147.55	\$159	230	UD337	\$3,848.00	\$4,463.68	\$4,810	461
TM584 PVL	\$77.60	\$90.02	\$97	839	TNL	\$592.00	\$686.72	\$740	475	U3536	\$140.00	\$162.40	\$175	230	UD370	\$4,303.20	\$4,991.71	\$5,379	462
TM58412 PVL	\$77.60	\$90.02	\$97	839	TOLS ALEJO	\$3,588.00	\$4,162.08	\$4,485	917	U3536M	\$159.20	\$184.67	\$199	230	UD370	\$1,544.00	\$1,791.04	\$1,930	464
TM585 PVL	\$87.20	\$101.15	\$109	839	TOM20A	\$56.00	\$64.96	\$70	577	U3537M	\$164.00	\$190.24	\$205	230	UD71TLAC	\$192.00	\$222.72	\$240	462
TM586 PVL	\$62.40	\$72.38	\$78	839	TOM25	\$128.00	\$148.48	\$160	577	U3538	\$140.00	\$162.40	\$175	230	UD80	\$5,124.00	\$5,943.84	\$6,405	464
TM612 PVL	\$17,631.20	\$20,452.19	\$22,039	554	TP5 PVL	\$183.20	\$212.51	\$229	725	U3538M	\$183.20	\$212.51	\$229	230	UD85	\$3,308.00	\$3,837.28	\$4,135	460
TM7161 PVL	\$111.20	\$128.39	\$139	839	TPSM PVL	\$264.00	\$306.24	\$330	725	U3540	\$144.00	\$167.04	\$180	230	UD88	\$4,708.00	\$5,461.28	\$5,885	461
TM716112 PVL	\$120.00	\$139.20	\$150	839	TPSMF PVL	\$288.00	\$334.08	\$360	725	U3541M	\$188.00	\$218.08	\$235	230	UEC31	\$484.00	\$561.44	\$605	841
TM716114 PVL	\$111.20	\$128.39	\$139	839	TPL01	\$6,847.20	\$7,942.75	\$8,559	926	U3542	\$151.20	\$175.39	\$189	230	UEXT	\$2,784.00	\$3,229.44	\$3,480	378
TM7162 PVL	\$119.20	\$138.27	\$149	839	TQ10 PVL	\$8.80	\$10.21	\$11	838	U3544	\$152.00	\$176.32	\$190	230	UFMB10	\$96.00	\$111.36	\$120	667
TM716212 PVL	\$108.00	\$125.28	\$135	839	TQ6 PVL	\$5.60	\$6.50	\$7	838	U3546	\$159.20	\$184.67	\$199	230	UFMB12	\$148.00	\$171.68	\$185	667
TM7163 PVL	\$119.20	\$138.27	\$149	839	TQ8 PVL	\$8.00	\$9.28	\$10	838	U3546M	\$295.20	\$342.43	\$369	230	UFMB8	\$72.80	\$84.45	\$91	667
TM716312 PVL	\$96.00	\$111.36	\$120	839	TR701A PVL	\$18,527.20	\$21,491.55	\$23,159	554	U3548	\$164.00	\$190.24	\$205	230	UFME10	\$108.00	\$125.28	\$135	667
TM7164 PVL	\$92.00	\$106.72	\$115	839	TR702A PVL	\$36,439.20	\$42,269.47	\$45,549	554	U3550	\$183.20	\$212.51	\$229	230	UFME12	\$144.00	\$167.04	\$180	667
TM716412 PVL	\$78.40	\$90.94	\$98	839	TRA21	\$204.00	\$236.64	\$255	693	U3550M	\$324.00	\$375.84	\$405	230	UFME8	\$88.00	\$102.08	\$110	667
TM7165 PVL	\$58.40	\$67.74	\$73	839	TRAG21	\$212.00	\$245.92	\$265	693	U3552	\$188.00	\$218.08	\$235	230	UFMM10	\$120.00	\$139.20	\$150	667
TM7166 PVL	\$69.60	\$80.74	\$87	839	TRF101	\$80.00	\$92.80	\$100	780	U3554	\$191.20	\$221.79	\$239	230	UFMM12	\$172.00	\$199.52	\$215	667
TMEC1	\$5,959.20	\$6,912.67	\$7,449	926	TRF10A	\$75.20	\$87.23	\$94	780	U3555M	\$340.00	\$394.40	\$425	230	UFMM8	\$80.00	\$92.80	\$100	667
TMF3	\$2,336.00	\$2,709.76	\$2,920	376	TRF171	\$148.00	\$171.68	\$185	780	U3556	\$279.20	\$323.87	\$349	230	UFFB10	\$58.40	\$67.74	\$73	667
TMG950 ALEJO PVL	\$16,604.00	\$19,260.84	\$20,755	553	TRF172	\$264.00	\$306.24	\$330	780	U3558	\$287.20	\$333.15	\$359	230	UFFB12	\$96.00	\$111.36	\$120	667
TMP-1	\$196.00	\$227.36	\$245	376	TRH25 PVL	\$12,412.00	\$14,397.92	\$15,515	493	U3560	\$295.20	\$342.43	\$369	230	UFFB14	\$136.00	\$157.76	\$170	667
TMP-1/2	\$167.20	\$193.95	\$209	376	TRH3 PVL	\$13,516.00	\$15,678.56	\$16,895	493	U3560M	\$360.00	\$417.60	\$450	230	UFFB6	\$35.20	\$40.83	\$44	667
TMP10	\$2,524.00	\$2,927.84	\$3,155	375	TRH5 PVL	\$27,503.20	\$31,903.71	\$34,379											

CÓDIGO	PRECIO DISTRIBUIDOR	PRECIO DISTRIBUIDOR CON IVA	PRECIO DE LISTA	PÁG	CÓDIGO	PRECIO DISTRIBUIDOR	PRECIO DISTRIBUIDOR CON IVA	PRECIO DE LISTA	PÁG	CÓDIGO	PRECIO DISTRIBUIDOR	PRECIO DISTRIBUIDOR CON IVA	PRECIO DE LISTA	PÁG	CÓDIGO	PRECIO DISTRIBUIDOR	PRECIO DISTRIBUIDOR CON IVA	PRECIO DE LISTA	PÁG
UFPM10	\$74.40	\$86.30	\$93	667	UH1223M	\$1,232.00	\$1,429.12	\$1,540	357	UH268	\$2,224.00	\$2,579.84	\$2,780	362	UH68FG	\$2,776.00	\$3,220.16	\$3,470	361
UFPM12	\$116.00	\$134.56	\$145	667	UH1224	\$876.00	\$1,016.16	\$1,095	358	UH2716SW	\$2,868.00	\$3,326.88	\$3,585	359	UH708	\$1,831.20	\$2,124.19	\$2,289	356
UFPM14	\$144.00	\$167.04	\$180	667	UH1224M	\$1,264.00	\$1,466.24	\$1,580	358	UH2717SW	\$3,031.20	\$3,516.19	\$3,789	359	UH710	\$2,264.00	\$2,626.24	\$2,830	356
UFPM6	\$44.00	\$51.04	\$55	667	UH1225M	\$1,560.00	\$1,809.60	\$1,950	358	UH2718SW	\$3,031.20	\$3,516.19	\$3,789	359	UH712	\$2,992.00	\$3,470.72	\$3,740	356
UFPM8	\$55.20	\$64.03	\$69	667	UH1226	\$959.20	\$1,112.67	\$1,199	357	UH2719SW	\$3,031.20	\$3,516.19	\$3,789	359	UH715	\$4,366.00	\$5,052.96	\$5,445	356
UFRB10	\$54.40	\$63.10	\$68	668	UH1226M	\$1,748.00	\$2,027.68	\$2,185	358	UH2720SW	\$3,031.20	\$3,516.19	\$3,789	359	UH718	\$6,415.20	\$7,441.63	\$8,019	356
UFRB12	\$87.20	\$101.15	\$109	668	UH1227M	\$1,936.00	\$2,245.76	\$2,420	358	UH2721SW	\$3,031.20	\$3,516.19	\$3,789	359	UH71FG	\$5,436.00	\$6,305.76	\$6,795	361
UFRB6	\$32.80	\$38.05	\$41	668	UH1228	\$1,175.20	\$1,363.23	\$1,469	357	UH2722SW	\$3,031.20	\$3,516.19	\$3,789	359	UH71FGS	\$5,164.00	\$5,990.24	\$6,455	361
UFRB8	\$43.20	\$50.11	\$54	668	UH1228M	\$2,111.20	\$2,448.99	\$2,639	358	UH2723SW	\$4,460.00	\$5,173.60	\$5,575	359	UH724	\$11,479.20	\$13,315.87	\$14,349	356
UFRM10	\$64.80	\$75.17	\$81	668	UH1229M	\$2,263.20	\$2,625.31	\$2,829	358	UH2724SW	\$4,732.00	\$5,489.12	\$5,915	359	UH72FG	\$6,900.00	\$8,004.00	\$8,625	361
UFRM12	\$96.00	\$111.36	\$120	668	UH1230	\$1,264.00	\$1,466.24	\$1,580	357	UH2724SWM	\$2,868.00	\$3,326.88	\$3,585	360	UH72FGS	\$6,580.00	\$7,632.80	\$8,225	361
UFRM8	\$52.80	\$61.25	\$66	668	UH1230M	\$2,519.20	\$2,922.27	\$3,149	358	UH2726SW	\$4,732.00	\$5,489.12	\$5,915	359	UH73FG	\$10,156.00	\$11,780.96	\$12,695	361
UFS8316	\$24.80	\$28.77	\$31	669	UH1232	\$1,560.00	\$1,809.60	\$1,950	357	UH2727SW	\$4,927.20	\$5,715.55	\$6,159	359	UH73FGS	\$9,647.20	\$11,190.75	\$12,059	361
UFS8332	\$24.80	\$28.77	\$31	669	UH1232M	\$2,719.20	\$3,154.27	\$3,399	358	UH2727SWM	\$3,031.20	\$3,516.19	\$3,789	360	UH74FG	\$12,616.00	\$14,634.56	\$15,770	361
UFS8732	\$24.80	\$28.77	\$31	669	UH1233M	\$3,156.00	\$3,680.96	\$3,945	358	UH2728SW	\$4,927.20	\$5,715.55	\$6,159	359	UH74FGS	\$11,984.00	\$13,901.44	\$14,980	361
UFTP6	\$27.20	\$31.55	\$34	668	UH1234	\$1,936.00	\$2,245.76	\$2,420	357	UH2729SW	\$4,927.20	\$5,715.55	\$6,159	359	UH7810	\$2,736.00	\$3,173.76	\$3,420	360
UFTP7	\$36.80	\$42.69	\$46	668	UH1234M	\$3,312.00	\$3,841.92	\$4,140	358	UH2730SW	\$5,295.20	\$6,142.43	\$6,619	359	UH812	\$3,548.00	\$4,115.68	\$4,435	360
UFTP8	\$44.00	\$51.04	\$55	668	UH1236	\$2,263.20	\$2,625.31	\$2,829	357	UH2730SWM	\$3,031.20	\$3,516.19	\$3,789	360	UH814	\$4,519.20	\$5,242.27	\$5,649	360
UFR10	\$78.40	\$90.94	\$98	668	UH1237M	\$3,900.00	\$4,524.00	\$4,875	358	UH2731SW	\$6,087.20	\$7,061.15	\$7,609	359	UH818	\$7,127.20	\$8,267.55	\$8,909	360
UFR6	\$27.20	\$31.55	\$34	668	UH1238	\$2,308.00	\$2,677.28	\$2,885	357	UH2732SW	\$9,127.20	\$10,587.55	\$11,409	359	UH824	\$9,872.00	\$11,451.52	\$12,340	360
UFR7	\$36.00	\$41.76	\$45	668	UH1238M	\$4,604.00	\$5,340.64	\$5,755	358	UH2732SWM	\$3,031.20	\$3,516.19	\$3,789	360	UH86A-1/2	\$252.00	\$292.32	\$315	355
UFR8	\$44.80	\$51.97	\$56	668	UH1240	\$2,719.20	\$3,154.27	\$3,399	357	UH2734SW	\$9,751.20	\$11,311.39	\$12,189	359	UH86A-1/4	\$143.20	\$166.11	\$179	355
UH00FG	\$552.00	\$640.32	\$690	361	UH1241M	\$5,648.00	\$6,551.68	\$7,060	358	UH2735SW	\$10,671.20	\$12,378.59	\$13,339	359	UH86A-1X12	\$1,736.00	\$2,013.76	\$2,170	355
UH01FG	\$1,004.00	\$1,164.64	\$1,255	361	UH1242	\$3,156.00	\$3,680.96	\$3,945	357	UH2736SW	\$10,671.20	\$12,378.59	\$13,339	359	UH86A-1X8	\$1,255.20	\$1,456.03	\$1,569	355
UH02FG	\$1,244.00	\$1,443.04	\$1,555	361	UH1242M	\$5,972.00	\$6,927.52	\$7,465	358	UH2736SWM	\$4,460.00	\$5,173.60	\$5,575	360	UH86A-3/16	\$120.00	\$139.20	\$150	355
UH03FG	\$1,679.20	\$1,947.87	\$2,099	361	UH1244	\$3,639.20	\$4,221.47	\$4,549	357	UH2737SW	\$10,671.20	\$12,378.59	\$13,339	359	UH86A-3/4X12	\$832.00	\$965.12	\$1,040	355
UH1079M	\$1,792.00	\$2,078.72	\$2,240	358	UH1246	\$3,900.00	\$4,524.00	\$4,875	357	UH2738SW	\$11,876.00	\$13,776.16	\$14,845	359	UH86A-3/4X8	\$592.00	\$686.72	\$740	355
UH1134	\$508.00	\$589.28	\$635	358	UH1246M	\$7,487.20	\$8,685.15	\$9,359	358	UH2740SW	\$12,263.20	\$14,225.31	\$15,329	359	UH86A-3/8	\$168.00	\$194.88	\$210	355
UH1160	\$2,060.00	\$2,389.60	\$2,575	358	UH1248	\$4,604.00	\$5,340.64	\$5,755	357	UH2741SW	\$12,476.00	\$14,472.16	\$15,595	359	UH86A-5/16	\$151.20	\$175.39	\$189	355
UH1162	\$2,736.00	\$3,173.76	\$3,420	358	UH1250	\$5,540.00	\$6,426.40	\$6,925	357	UH2741SWM	\$4,732.00	\$5,489.12	\$5,915	360	UH86A-5/8	\$432.00	\$501.12	\$540	355
UH1164	\$3,751.20	\$4,351.39	\$4,689	358	UH1250M	\$9,351.20	\$10,847.39	\$11,689	358	UH2742SW	\$13,868.00	\$16,086.88	\$17,335	359	UH86A-7/16	\$191.20	\$221.79	\$239	355
UH1200F	\$14,928.00	\$17,316.48	\$18,660	357	UH1251M	\$9,444.00	\$10,955.04	\$11,805	358	UH2744SW	\$16,367.20	\$18,985.95	\$20,459	359	UH86A-7/8X12	\$1,255.20	\$1,456.03	\$1,569	355
UH1200FM	\$7,680.00	\$8,908.80	\$9,600	358	UH1252	\$5,648.00	\$6,551.68	\$7,060	357	UH2746SW	\$16,808.00	\$19,497.28	\$21,010	359	UH86A-7/8X8	\$852.00	\$988.32	\$1,065	355
UH1200G	\$7,836.00	\$9,089.76	\$9,795	357	UH1254	\$5,972.00	\$6,927.52	\$7,465	357	UH2746SWM	\$4,927.20	\$5,715.55	\$6,159	360	UH96-1/2	\$400.00	\$464.00	\$500	355
UH1200H	\$3,404.00	\$3,948.64	\$4,255	357	UH1256	\$7,415.20	\$8,601.63	\$9,269	357	UH2747SW	\$17,016.00	\$19,738.56	\$21,270	359	UH96-1/4	\$196.00	\$227.36	\$245	355
UH1200KM	\$5,120.00	\$5,939.20	\$6,400	358	UH1258	\$7,487.20	\$8,685.15	\$9,359	357	UH2748SW	\$17,399.20	\$20,183.07	\$21,749	359	UH9616	\$567.20	\$657.95	\$709	356
UH1200QM	\$25,527.20	\$29,611.55	\$31,909	358	UH1260	\$9,036.00	\$10,481.76	\$11,295	357	UH2750SW	\$19,495.20	\$22,614.43	\$24,369	359	UH96-3/4	\$815.20	\$945.63	\$1,019	355
UH1206M	\$260.00	\$301.60	\$325	358	UH1264	\$9,351.20	\$10,847.39	\$11,689	357	UH2750SWM	\$9,127.20	\$10,587.55	\$11,409	360	UH96-3/8	\$212.00	\$245.92	\$265	355
UH1207M	\$260.00	\$301.60	\$325	358	UH1885	\$1,512.00	\$1,753.92	\$1,890	355	UH2751SWM	\$9,127.20	\$10,587.55	\$11,409	360	UH96-5/16	\$204.00	\$236.64	\$255	355
UH1208M	\$260.00	\$301.60	\$325	358	UH1886	\$1,172.00	\$1,359.52	\$1,465	355	UH2754SW	\$19,576.00	\$22,708.16	\$24,470	359	UH96-5/8	\$536.00	\$621.76	\$670	355
UH1209M	\$260.00	\$301.60	\$325	358	UH206	\$1,860.00	\$2,157.60	\$2,325	362	UH2755SWM	\$10,671.20	\$12,378.59	\$13,339	360	UH96-7/16	\$300.00	\$348.00	\$375	355
UH1210	\$260.00	\$301.60	\$325	357	UH292	\$1,972.00	\$2,287.52	\$2,465	362	UH2756SW	\$19,584.00	\$22,717.44	\$24,480	359	UH9686	\$695.20	\$806.43	\$869	356
UH1210M	\$292.00	\$338.72	\$365	358	UH2616SW	\$2,276.00	\$2,640.16	\$2,845	359	UH2760SWM	\$11,876.00	\$13,776.16	\$14,845	360	UH9687	\$567.20	\$657.95	\$709	356
UH1211M	\$327.20	\$379.55	\$409	358	UH2617SW	\$2,276.00	\$2,640.16	\$2,845	359	UH2765SWM	\$12,476.00	\$14,472.16	\$15,595	360	UH905A	\$1,127.20	\$1,307.55	\$1,409	360
UH1212	\$292.00	\$338.72	\$365	357	UH2618SW	\$2,575.20	\$2,987.23	\$3,219	359	UH2770SWM	\$16,367.20	\$18,985.95	\$20,459	360	UH909A	\$2,792.00	\$3,238.72	\$3,490	360
UH1212M	\$376.00	\$436.16	\$470	358	UH2619SW	\$3,367.20	\$3,905.95	\$4,209	359	UH2775SWM	\$17,016.00	\$19,738.56	\$21,270	360	UH911	\$4,652.00	\$5,396.32	\$5,815	360
UH1213M	\$412.00	\$477.92	\$515	358	UH2620SW	\$3,436.00	\$3,985.76	\$4,295	359	UH278	\$1,972.00	\$2,287.52	\$2,465	362	UH912	\$471.20	\$546.59	\$589	356
UH1214	\$327.20	\$379.55	\$409	357	UH2621	\$1,940.00	\$2,250.40	\$2,425	360	UH2780SWM	\$19,495.20	\$22,614.43	\$24,369	360	UH916	\$1,508.00	\$1,749.28	\$1,885	356
UH1214M	\$463.20	\$537.31	\$579	358	UH2621SW	\$3,495.20	\$4,054.43	\$4,369	359	UH2785SWM	\$19,576.00	\$22,708.16	\$24,470	360	UH917	\$1,127.20	\$1,307.55	\$1,409	356
UH1215M	\$567.20	\$657.95	\$709	358	UH2622SW	\$4,236.00	\$4,913.76	\$5,295	359	UH41-1/2	\$223.20	\$258.91	\$279	355	UH918	\$1,671.20	\$1,938.59	\$2,089	356
UH1216	\$412.00	\$477.92	\$515	357	UH2623SW	\$4,400.00	\$5,104.00	\$5,500	359	UH41-1/4	\$108.00	\$125.28	\$135	355	UMC6	\$1,328.00	\$1,540.48	\$1,660	464
UH1216M	\$647.20	\$750.75	\$809	358	UH2624SW	\$4,487.20	\$5,205.15	\$5,609	359	UH41-3/8	\$127.20	\$147.55	\$159	355	UMC6B	\$3,612.00	\$4,189.92	\$4,515	464
UH1217M	\$692.00	\$802.72	\$865	358	UH2626SW	\$4,991.20	\$5,789.79	\$6,239	359	UH44-1/2	\$223.20	\$258.91	\$279	355	UMCDB	\$4,488.00	\$5,206.08	\$5,610	464
UH1218	\$463.20	\$537.31	\$579	357	UH2627SW	\$5,423.20	\$6,290.91	\$6,779	359	UH44-3/8	\$127.20	\$147.55	\$159	355	UMCV6	\$648.00	\$751.68	\$810	464
UH1218M	\$740.00	\$858.40	\$925	358	UH2628SW	\$6,328.00	\$7,340.48	\$7,910	359	UH44-5/16	\$108.00	\$125.28	\$135	355	UMM01	\$2,776.00	\$3,220.16	\$3,470	464
UH1219M	\$876.00	\$1,016.16	\$1,095	358	UH2629SW	\$7,100.00	\$8,236.00	\$8,875	359	UH651	\$720.00	\$835.20							

CÓDIGO	PRECIO DISTRIBUIDOR	PRECIO DISTRIBUIDOR CON IVA	PRECIO DE LISTA	PÁG	CÓDIGO	PRECIO DISTRIBUIDOR	PRECIO DISTRIBUIDOR CON IVA	PRECIO DE LISTA	PÁG	CÓDIGO	PRECIO DISTRIBUIDOR	PRECIO DISTRIBUIDOR CON IVA	PRECIO DE LISTA	PÁG	CÓDIGO	PRECIO DISTRIBUIDOR	PRECIO DISTRIBUIDOR CON IVA	PRECIO DE LISTA	PÁG
UNI240	\$423.20	\$490.91	\$529	473	UP881	\$2,368.00	\$2,746.88	\$2,960	594	USA7B	\$804.00	\$932.64	\$1,005	754	USF02C	\$148.00	\$171.68	\$185	760
UNI36A	\$332.00	\$385.12	\$415	474	UP88135A	\$77.60	\$90.02	\$97	594	USA8A	\$800.00	\$928.00	\$1,000	754	USF02EX	\$148.00	\$171.68	\$185	760
UNI48	\$775.20	\$899.23	\$969	473	UP884	\$5,704.00	\$6,616.64	\$7,130	615	USA8B	\$800.00	\$928.00	\$1,000	754	USF02G	\$148.00	\$171.68	\$185	760
UNI48A	\$388.00	\$450.08	\$485	474	UP886	\$1,415.20	\$1,641.63	\$1,769	601	USA9A	\$812.00	\$941.92	\$1,015	754	USF02M	\$148.00	\$171.68	\$185	760
UNI48D	\$684.00	\$793.44	\$855	473	UP886H	\$1,404.00	\$1,628.64	\$1,755	602	USA9B	\$812.00	\$941.92	\$1,015	754	USF02X	\$148.00	\$171.68	\$185	760
UNT12	\$276.00	\$320.16	\$345	474	UP886HK	\$2,087.20	\$2,421.15	\$2,609	602	USB1C10	\$295.20	\$342.43	\$369	775	USF03C	\$140.00	\$162.40	\$175	760
UP1098-8	\$43,104.00	\$50,000.64	\$53,880	610	UP886HKM	\$2,076.00	\$2,408.16	\$2,595	602	USB1C4	\$295.20	\$342.43	\$369	775	USF03EX	\$140.00	\$162.40	\$175	760
UP125	\$3,812.00	\$4,421.92	\$4,765	597	UP886K	\$1,863.20	\$2,161.31	\$2,329	601	USB1C5	\$295.20	\$342.43	\$369	775	USF03G	\$140.00	\$162.40	\$175	760
UP125R046	\$316.00	\$366.56	\$395	597	UP886KM	\$2,024.00	\$2,347.84	\$2,530	601	USB1C6	\$295.20	\$342.43	\$369	775	USF03M	\$140.00	\$162.40	\$175	760
UP6120	\$70,008.00	\$81,209.28	\$87,510	610	UP890A	\$3,152.00	\$3,656.32	\$3,940	599	USB1C7	\$295.20	\$342.43	\$369	775	USF03X	\$140.00	\$162.40	\$175	760
UP612038B	\$14,260.00	\$16,541.60	\$17,825	610	UP893A	\$20,436.00	\$23,705.76	\$25,545	610	USB1C8	\$295.20	\$342.43	\$369	775	USF04C	\$160.00	\$185.60	\$200	760
UP700	\$328.00	\$380.48	\$410	601	UP898-6A	\$20,800.00	\$24,128.00	\$26,000	610	USB1C9	\$295.20	\$342.43	\$369	775	USF04EX	\$160.00	\$185.60	\$200	760
UP711	\$1,456.00	\$1,688.36	\$1,820	600	UP898-6B	\$10,804.00	\$12,532.64	\$13,505	610	USBL01	\$840.00	\$974.40	\$1,050	756	USF04G	\$160.00	\$185.60	\$200	760
UP711K	\$2,124.00	\$2,463.84	\$2,655	600	UPC727	\$3,928.00	\$4,556.48	\$4,910	605	USBL2	\$428.00	\$496.48	\$535	756	USF04M	\$160.00	\$185.60	\$200	760
UP711K5	\$452.00	\$524.32	\$565	601	UPC731	\$4,367.20	\$5,065.96	\$5,459	606	USC01C	\$700.00	\$812.00	\$875	756	USF04X	\$160.00	\$185.60	\$200	760
UP715	\$1,687.20	\$1,957.15	\$2,109	600	UPC731K	\$5,143.20	\$5,966.11	\$6,429	606	USC01G	\$744.00	\$863.04	\$930	756	USFS1	\$352.00	\$408.32	\$440	752
UP722	\$1,180.00	\$1,368.80	\$1,475	605	UPC731KM	\$5,112.00	\$5,929.92	\$6,390	606	USC01M	\$704.00	\$816.64	\$880	756	USGCC	\$308.00	\$357.28	\$385	768
UP731	\$4,239.20	\$4,917.47	\$5,299	606	UPC776	\$10,119.20	\$11,738.27	\$12,649	608	USCH11	\$471.20	\$546.59	\$589	758	USGGC	\$308.00	\$357.28	\$385	768
UP731A	\$3,136.00	\$3,637.76	\$3,920	607	UPC776K	\$11,303.20	\$13,111.71	\$14,129	608	USCH12	\$471.20	\$546.59	\$589	758	USGCM	\$308.00	\$357.28	\$385	768
UP731AK	\$3,604.00	\$4,180.64	\$4,505	607	UPC776KM	\$11,304.00	\$13,112.64	\$14,130	608	USCH13	\$471.20	\$546.59	\$589	758	USGCX	\$308.00	\$357.28	\$385	768
UP731AKM	\$3,584.00	\$4,157.44	\$4,480	607	UPODNC	\$220.00	\$255.20	\$275	924	USCH14	\$471.20	\$546.59	\$589	758	USGDC	\$108.00	\$125.28	\$135	771
UP731K	\$5,023.20	\$5,826.91	\$6,279	608	UPODNM	\$220.00	\$255.20	\$275	924	USCH21	\$471.20	\$546.59	\$589	758	USDGG	\$108.00	\$125.28	\$135	771
UP731KM	\$4,992.00	\$5,790.72	\$6,240	608	UPODRC	\$220.00	\$255.20	\$275	924	USCH22	\$471.20	\$546.59	\$589	758	USGDM	\$108.00	\$125.28	\$135	771
UP734H	\$3,812.00	\$4,421.92	\$4,765	606	UPODRM	\$220.00	\$255.20	\$275	924	USCH23	\$471.20	\$546.59	\$589	758	USGDY	\$108.00	\$125.28	\$135	771
UP734HK	\$4,616.00	\$5,354.56	\$5,770	608	UPR2	\$536.00	\$621.76	\$670	593	USCH24	\$471.20	\$546.59	\$589	758	USGEC <small>ALCO</small>	\$53.60	\$62.18	\$67	771
UP734HKM	\$4,584.00	\$5,317.44	\$5,730	608	UPS15	\$448.00	\$519.68	\$560	849	USCH31	\$471.20	\$546.59	\$589	758	USGEG <small>ALCO</small>	\$53.60	\$62.18	\$67	771
UP766	\$2,015.20	\$2,337.63	\$2,519	599	UPS25	\$1,448.00	\$1,679.68	\$1,810	848	USCH32	\$471.20	\$546.59	\$589	758	USGEM <small>ALCO</small>	\$53.60	\$62.18	\$67	771
UP772H	\$8,967.20	\$10,401.95	\$11,209	609	UPTC30A	\$9,671.20	\$11,218.59	\$12,089	597	USCH33	\$471.20	\$546.59	\$589	758	USGEX <small>ALCO</small>	\$53.60	\$62.18	\$67	771
UP772HA	\$7,175.20	\$8,323.23	\$8,969	609	UPTC40A	\$11,316.00	\$13,126.56	\$14,145	597	USCH34	\$471.20	\$546.59	\$589	758	USGGG	\$244.00	\$283.04	\$305	768
UP772HAK	\$7,972.00	\$9,247.52	\$9,965	609	UPTC55A	\$11,847.20	\$13,742.75	\$14,809	597	USCH41	\$471.20	\$546.59	\$589	758	USGGM	\$244.00	\$283.04	\$305	768
UP772HAKM	\$8,036.00	\$9,391.36	\$10,120	609	UPWL2	\$719.20	\$834.27	\$899	593	USCH42	\$471.20	\$546.59	\$589	758	USGGX	\$244.00	\$283.04	\$305	768
UP772HK	\$10,208.00	\$11,841.28	\$12,760	609	UPWL3	\$1,055.20	\$1,224.03	\$1,319	593	USCH43	\$471.20	\$546.59	\$589	758	USGHC <small>ALCO</small>	\$116.00	\$134.56	\$145	771
UP772HKM	\$10,212.00	\$11,845.92	\$12,765	609	UPWL4	\$1,540.00	\$1,786.40	\$1,925	593	USCH44	\$471.20	\$546.59	\$589	758	USGHC <small>ALCO</small>	\$116.00	\$134.56	\$145	771
UP776	\$15,376.00	\$17,836.16	\$19,220	608	UPWL6	\$1,692.00	\$1,962.72	\$2,115	593	USCH51	\$136.00	\$157.76	\$170	758	USGHM <small>ALCO</small>	\$116.00	\$134.56	\$145	771
UP776K	\$16,296.00	\$18,903.36	\$20,370	608	UPX727	\$3,340.00	\$3,874.40	\$4,175	605	USCH52	\$136.00	\$157.76	\$170	758	USGHX <small>ALCO</small>	\$116.00	\$134.56	\$145	771
UP776KM	\$16,300.00	\$18,908.00	\$20,375	608	UPX731	\$3,887.20	\$4,509.15	\$4,859	605	USCH53	\$136.00	\$157.76	\$170	758	USGIG <small>ALCO</small>	\$295.20	\$342.43	\$369	768
UP779	\$2,112.00	\$2,449.92	\$2,640	597	UPX731A	\$4,159.20	\$4,824.67	\$5,199	605	USCH54	\$136.00	\$157.76	\$170	758	USGIM <small>ALCO</small>	\$295.20	\$342.43	\$369	768
UP780	\$2,324.00	\$2,695.84	\$2,905	597	UPX731B	\$3,303.20	\$3,831.71	\$4,129	605	USCH61	\$136.00	\$157.76	\$170	758	USGIX <small>ALCO</small>	\$295.20	\$342.43	\$369	768
UP785	\$1,887.20	\$2,189.15	\$2,359	616	UPX776	\$7,692.00	\$8,922.72	\$9,615	608	USCH62	\$136.00	\$157.76	\$170	758	USGLA	\$188.00	\$218.08	\$235	768
UP785H	\$2,903.20	\$3,367.71	\$3,629	616	UPX893	\$15,940.00	\$18,490.40	\$19,925	610	USCH63	\$136.00	\$157.76	\$170	758	USGLO	\$148.00	\$171.68	\$185	769
UP785S	\$2,204.00	\$2,556.64	\$2,755	596	URRPONC	\$220.00	\$255.20	\$275	923	USCH64	\$136.00	\$157.76	\$170	758	USGLS	\$175.20	\$203.23	\$219	769
UP788R	\$1,951.20	\$2,263.39	\$2,439	616	URRPONL	\$220.00	\$255.20	\$275	923	USCH71	\$136.00	\$157.76	\$170	758	USGMC	\$244.00	\$283.04	\$305	768
UP789HR	\$2,991.20	\$3,469.79	\$3,739	616	URRPONM	\$220.00	\$255.20	\$275	923	USCH72	\$136.00	\$157.76	\$170	758	USGMM	\$244.00	\$283.04	\$305	768
UP797-6	\$18,007.20	\$20,888.35	\$22,509	610	URRPONX	\$220.00	\$255.20	\$275	923	USCH73	\$136.00	\$157.76	\$170	758	USGVC	\$464.00	\$538.24	\$580	768
UP800VE	\$392.00	\$454.72	\$490	600	URRPORC	\$220.00	\$255.20	\$275	923	USCH74	\$136.00	\$157.76	\$170	758	USGVG	\$464.00	\$538.24	\$580	768
UP800VI	\$240.00	\$278.40	\$300	600	URRPORL	\$220.00	\$255.20	\$275	923	USCH81	\$471.20	\$546.59	\$589	758	USGVM	\$464.00	\$538.24	\$580	768
UP835	\$2,048.00	\$2,375.68	\$2,560	596	URRPORM	\$220.00	\$255.20	\$275	923	USCH82	\$471.20	\$546.59	\$589	758	USGVX	\$464.00	\$538.24	\$580	768
UP854	\$3,488.00	\$4,046.08	\$4,360	598	URRPORX	\$220.00	\$255.20	\$275	923	USCH83	\$471.20	\$546.59	\$589	758	USH01B	\$120.00	\$139.20	\$150	748
UP857	\$10,255.20	\$11,896.03	\$12,819	598	USA01A	\$1,592.00	\$1,846.72	\$1,990	744	USCP1	\$404.00	\$468.64	\$505	756	USH01R	\$120.00	\$139.20	\$150	748
UP860	\$935.20	\$1,084.83	\$1,169	602	USA01B	\$1,592.00	\$1,846.72	\$1,990	744	USCR1	\$536.00	\$621.76	\$670	756	USH01W	\$120.00	\$139.20	\$150	748
UP860K	\$1,152.00	\$1,336.32	\$1,440	602	USA02A	\$2,156.00	\$2,500.96	\$2,695	744	USCS4	\$1,156.00	\$1,340.96	\$1,445	745	USH01Y	\$120.00	\$139.20	\$150	748
UP861A	\$3,311.20	\$3,840.99	\$4,139	599	USA02B	\$2,156.00	\$2,500.96	\$2,695	744	USCS4R	\$35.20	\$40.83	\$44	745	USH02B	\$88.00	\$102.08	\$110	748
UP865S	\$3,420.00	\$3,967.20	\$4,275	615	USA3A	\$600.00	\$696.00	\$750	754	USCS5	\$1,332.00	\$1,545.12	\$1,665	745	USH02P	\$88.00	\$102.08	\$110	748
UP869P	\$3,759.20	\$4,360.67	\$4,699	615	USA3B	\$600.00	\$696.00	\$750	754	USCSSR	\$35.20	\$40.83	\$44	745	USH02R	\$88.00	\$102.08	\$110	748
UP870A	\$1,660.00	\$1,925.60	\$2,075	599	USA4A	\$727.20	\$843.55	\$909	754	USCS6	\$1,960.00	\$2,273.60	\$2,450	745	USH02W	\$88.00	\$102.08	\$110	748
UP871	\$911.20	\$1,056.99	\$1,139	602	USA4B	\$727.20	\$843.55	\$909	754	USCS6R	\$40.80	\$47.33	\$51	745	USH02Y	\$88.00	\$102.08	\$110	748
UP874	\$1,076.00	\$1,248.16	\$1,345	596	USA5A	\$743.20	\$862.11	\$929	754	USF01C	\$156.00	\$180.96	\$195	760	USH04W	\$120.00	\$139.20	\$150	748
UP87430	\$62.40	\$72.38	\$78	596	USA5B	\$743.20	\$862.11	\$929	754	USF01EX	\$156.00	\$180.96	\$195	760	USIM11	\$336.00	\$389.76	\$420	762
UP875	\$1,479.20	\$1,715.87	\$1,849	602	USA6A	\$840.00	\$974.40	\$1,050	754	USF01G	\$156.00	\$180.96	\$195	760	USIM12	\$336.00	\$389.76		

CÓDIGO	PRECIO DISTRIBUIDOR	PRECIO DISTRIBUIDOR CON IVA	PRECIO DE LISTA	PÁG	CÓDIGO	PRECIO DISTRIBUIDOR	PRECIO DISTRIBUIDOR CON IVA	PRECIO DE LISTA	PÁG	CÓDIGO	PRECIO DISTRIBUIDOR	PRECIO DISTRIBUIDOR CON IVA	PRECIO DE LISTA	PÁG	CÓDIGO	PRECIO DISTRIBUIDOR	PRECIO DISTRIBUIDOR CON IVA	PRECIO DE LISTA	PÁG	
USIM21	\$476,00	\$552,16	\$595	762	USZC10	\$1,152,00	\$1,336,32	\$1,440	774	USZS8	\$944,00	\$1,095,04	\$1,180	775	X28F9	\$36,412,00	\$42,237,92	\$45,515	94	
USIM22	\$476,00	\$552,16	\$595	762	USZC11	\$1,152,00	\$1,336,32	\$1,440	774	USZS85	\$944,00	\$1,095,04	\$1,180	775	X28-S10	\$1,463,20	\$1,697,31	\$1,829	94	
USIM23	\$476,00	\$552,16	\$595	762	USZC12	\$1,152,00	\$1,336,32	\$1,440	774	USZS9	\$944,00	\$1,095,04	\$1,180	775	X28-S3	\$508,00	\$589,28	\$635	94	
USIM24	\$476,00	\$552,16	\$595	762	USZC5	\$1,152,00	\$1,336,32	\$1,440	774	USZT10	\$992,00	\$1,150,72	\$1,240	774	X28-S4	\$756,00	\$876,96	\$945	94	
USIM31	\$308,00	\$357,28	\$385	762	USZC6	\$1,152,00	\$1,336,32	\$1,440	774	USZT5	\$992,00	\$1,150,72	\$1,240	774	X28-S6	\$988,00	\$1,146,08	\$1,235	94	
USIM32	\$308,00	\$357,28	\$385	762	USZC65	\$1,152,00	\$1,336,32	\$1,440	774	USZT6	\$992,00	\$1,150,72	\$1,240	774	X28-S8	\$1,308,00	\$1,517,28	\$1,635	94	
USIM33	\$308,00	\$357,28	\$385	762	USZC7	\$1,152,00	\$1,336,32	\$1,440	774	USZT65	\$992,00	\$1,150,72	\$1,240	774	X30U5	\$12,644,00	\$14,667,04	\$15,805	89	
USIM34	\$308,00	\$357,28	\$385	762	USZC75	\$1,152,00	\$1,336,32	\$1,440	774	USZT7	\$992,00	\$1,150,72	\$1,240	774	X35F4	\$13,807,20	\$16,016,35	\$17,259	92	
USIM41	\$447,20	\$518,75	\$559	761	USZC8	\$1,152,00	\$1,336,32	\$1,440	774	USZT75	\$992,00	\$1,150,72	\$1,240	774	X35F7	\$17,304,00	\$20,072,64	\$21,630	92	
USIM42	\$447,20	\$518,75	\$559	761	USZC85	\$1,152,00	\$1,336,32	\$1,440	774	USZT8	\$992,00	\$1,150,72	\$1,240	774	X35G2	\$5,487,20	\$6,365,15	\$6,859	92	
USIM43	\$447,20	\$518,75	\$559	761	USZC9	\$1,152,00	\$1,336,32	\$1,440	774	USZT85	\$992,00	\$1,150,72	\$1,240	774	X35G4	\$10,640,00	\$12,342,40	\$13,300	92	
USIM44	\$447,20	\$518,75	\$559	761	USZD10	\$1,012,00	\$1,173,92	\$1,265	774	USZT9	\$992,00	\$1,150,72	\$1,240	774	X35PM	\$8,711,20	\$10,104,99	\$10,889	93	
USIMS0	\$248,00	\$287,68	\$310	763	USZD5	\$1,012,00	\$1,173,92	\$1,265	774	VALY01P PVL	\$20,80	\$24,13	\$26	699	X41M11	\$22,444,00	\$26,035,04	\$28,055	96	
USK02	\$716,00	\$830,56	\$895	764	USZD6	\$1,012,00	\$1,173,92	\$1,265	774	VAS100	\$172,00	\$199,52	\$215	611	X41S8	\$15,556,00	\$18,044,96	\$19,445	97	
USK03	\$644,00	\$747,04	\$805	764	USZD65	\$1,012,00	\$1,173,92	\$1,265	774	VAS600	\$239,20	\$277,47	\$299	611	X59P	\$4,532,00	\$5,257,12	\$5,665	93	
USK04	\$1,052,00	\$1,220,32	\$1,315	764	USZD7	\$1,012,00	\$1,173,92	\$1,265	774	VC715 PVL	\$5,248,00	\$6,087,68	\$6,560	724	X59WF	\$6,592,00	\$7,646,72	\$8,240	93	
USK05	\$860,00	\$997,60	\$1,075	764	USZD75	\$1,012,00	\$1,173,92	\$1,265	774	VC765 PVL	\$6,764,00	\$7,846,24	\$8,455	724	XGAC1	\$1,692,00	\$1,962,72	\$2,115	92	
USL001	\$68,80	\$79,81	\$86	750	USZD8	\$1,012,00	\$1,173,92	\$1,265	774	VC855 PVL	\$12,892,00	\$14,954,72	\$16,115	724	XGAC2	\$2,271,20	\$2,634,59	\$2,839	92	
USL003	\$76,80	\$89,09	\$96	750	USZD85	\$1,012,00	\$1,173,92	\$1,265	774	VE18 ALERO	\$684,00	\$793,44	\$855	852	ZPS PVL	\$175,20	\$203,23	\$219	725	
USL004	\$76,80	\$89,09	\$96	750	USZD9	\$1,012,00	\$1,173,92	\$1,265	774	VEP30 ALERO	\$2,052,00	\$2,380,32	\$2,565	852	ZP5M PVL	\$256,00	\$296,96	\$320	725	
USL005	\$61,60	\$71,46	\$77	751	USZH10	\$1,087,20	\$1,261,15	\$1,359	774	VEPE26 ALERO	\$2,279,20	\$2,643,87	\$2,849	852	ZP5MF PVL	\$280,00	\$324,80	\$350	725	
USL006	\$76,80	\$89,09	\$96	750	USZH5	\$1,087,20	\$1,261,15	\$1,359	774	VEZ24 ALERO	\$3,167,20	\$3,673,95	\$3,959	852	ZPT PVL	\$244,00	\$283,04	\$305	725	
USL007	\$76,80	\$89,09	\$96	750	USZH6	\$1,087,20	\$1,261,15	\$1,359	774	VRB1	\$68,80	\$79,81	\$86	612	ZPTM PVL	\$324,00	\$375,84	\$405	725	
USL008	\$76,80	\$89,09	\$96	750	USZH7	\$1,087,20	\$1,261,15	\$1,359	774	VR11 PVL	\$191,20	\$221,79	\$239	840	ZPTMF PVL	\$348,00	\$403,68	\$435	725	
USL010	\$80,00	\$92,80	\$100	750	USZH75	\$1,087,20	\$1,261,15	\$1,359	774	VR121 PVL	\$43,20	\$50,11	\$54	840						
USL011	\$76,80	\$89,09	\$96	750	USZH8	\$1,087,20	\$1,261,15	\$1,359	774	VR141 PVL	\$12,00	\$13,92	\$15	840						
USL012	\$76,80	\$89,09	\$96	750	USZH85	\$1,087,20	\$1,261,15	\$1,359	774	VR3161 PVL	\$9,60	\$11,14	\$12	840						
USL014	\$76,80	\$89,09	\$96	750	USZH9	\$1,087,20	\$1,261,15	\$1,359	774	VR341 PVL	\$100,00	\$116,00	\$125	840						
USL015	\$76,80	\$89,09	\$96	750	USZH10	\$992,00	\$1,150,72	\$1,240	775	VR381 PVL	\$24,80	\$28,77	\$31	840						
USL016	\$67,20	\$77,95	\$84	751	USZL5	\$992,00	\$1,150,72	\$1,240	775	VR5161 PVL	\$17,60	\$20,42	\$22	840						
USL017	\$67,20	\$77,95	\$84	751	USZL6	\$992,00	\$1,150,72	\$1,240	775	VR581 PVL	\$72,00	\$83,52	\$90	840						
USL018	\$67,20	\$77,95	\$84	751	USZL65	\$992,00	\$1,150,72	\$1,240	775	VR7161 PVL	\$34,40	\$39,90	\$43	840						
USL019	\$76,80	\$89,09	\$96	750	USZL7	\$992,00	\$1,150,72	\$1,240	775	VR781 PVL	\$148,00	\$171,68	\$185	840						
USL020	\$76,80	\$89,09	\$96	750	USZL75	\$992,00	\$1,150,72	\$1,240	775	WER24M	\$823,20	\$954,91	\$1,029	226						
USLG1	\$128,00	\$148,48	\$160	752	USZL8	\$992,00	\$1,150,72	\$1,240	775	WER30M	\$844,00	\$979,04	\$1,055	226						
USLP1	\$788,00	\$914,08	\$985	757	USZL85	\$992,00	\$1,150,72	\$1,240	775	WER42	\$2,108,00	\$2,445,28	\$2,635	226						
USLV2	\$3,660,00	\$4,245,60	\$4,575	757	USZL9	\$992,00	\$1,150,72	\$1,240	775	WER48	\$2,132,00	\$2,473,12	\$2,665	226						
USLV6	\$7,864,00	\$9,122,24	\$9,830	757	USZM2	\$916,00	\$1,062,56	\$1,145	775	WER80	\$2,471,20	\$2,866,59	\$3,089	226						
USLV9	\$8,780,00	\$10,184,80	\$10,975	757	USZM3	\$916,00	\$1,062,56	\$1,145	775	WS110	\$22,40	\$25,98	\$28	447						
USM1	\$620,00	\$719,20	\$775	756	USZM4	\$916,00	\$1,062,56	\$1,145	775	WS235	\$28,80	\$33,41	\$36	447						
USM2	\$608,00	\$705,28	\$760	756	USZM5	\$916,00	\$1,062,56	\$1,145	775	WS400	\$40,80	\$47,33	\$51	447						
USO2	\$212,00	\$245,92	\$265	753	USZM6	\$916,00	\$1,062,56	\$1,145	775	WS545	\$56,00	\$64,96	\$70	447						
USO3	\$240,00	\$278,40	\$300	753	USZM7	\$916,00	\$1,062,56	\$1,145	775	X22W1	\$2,280,00	\$2,644,80	\$2,850	93						
USPF1	\$180,00	\$208,80	\$225	757	USZP10	\$944,00	\$1,095,04	\$1,180	774	X22W4	\$5,980,00	\$6,936,80	\$7,475	93						
USS1	\$188,00	\$218,08	\$235	765	USZP4	\$944,00	\$1,095,04	\$1,180	774	X2713	\$4,855,20	\$5,632,03	\$6,069	98						
USS2	\$180,00	\$208,80	\$225	765	USZP5	\$944,00	\$1,095,04	\$1,180	774	X27M6	\$13,767,20	\$15,969,95	\$17,209	97						
USS3	\$175,20	\$203,23	\$219	766	USZP6	\$944,00	\$1,095,04	\$1,180	774	X27M6A	\$13,767,20	\$15,969,95	\$17,209	97						
USTO1	\$15,20	\$17,63	\$19	754	USZP65	\$944,00	\$1,095,04	\$1,180	774	X27M6N	\$13,767,20	\$15,969,95	\$17,209	97						
USTO2	\$5,80	\$6,73	\$7,30	754	USZP7	\$944,00	\$1,095,04	\$1,180	774	X27M7	\$15,431,20	\$17,900,19	\$19,289	97						
USTO3	\$5,80	\$6,73	\$7,30	754	USZP75	\$944,00	\$1,095,04	\$1,180	774	X27M7A	\$15,431,20	\$17,900,19	\$19,289	97						
USTO4	\$6,70	\$7,77	\$8,40	754	USZP8	\$944,00	\$1,095,04	\$1,180	774	X27M7N	\$15,431,20	\$17,900,19	\$19,289	97						
USZA10	\$944,00	\$1,095,04	\$1,180	774	USZP85	\$944,00	\$1,095,04	\$1,180	774	X27S4	\$6,383,20	\$7,404,51	\$7,979	97						
USZA5	\$944,00	\$1,095,04	\$1,180	774	USZP9	\$944,00	\$1,095,04	\$1,180	774	X27S4A	\$6,383,20	\$7,404,51	\$7,979	97						
USZA6	\$944,00	\$1,095,04	\$1,180	774	USZS10	\$944,00	\$1,095,04	\$1,180	775	X27S4N	\$6,383,20	\$7,404,51	\$7,979	97						
USZA65	\$944,00	\$1,095,04	\$1,180	774	USZS11	\$944,00	\$1,095,04	\$1,180	775	X27S9	\$8,556,00	\$9,924,96	\$10,695	97						
USZA7	\$944,00	\$1,095,04	\$1,180	774	USZS12	\$944,00	\$1,095,04	\$1,180	775	X27S9A	\$8,556,00	\$9,924,96	\$10,695	97						
USZA75	\$944,00	\$1,095,04	\$1,180	774	USZS5	\$944,00	\$1,095,04	\$1,180	775	X27S9N	\$8,556,00	\$9,924,96	\$10,695	97						
USZA8	\$944,00	\$1,095,04	\$1,180	774	USZS6	\$944,00	\$1,095,04	\$1,180	775	X28F10	\$39,839,20	\$46,213,47	\$49,799	94						
USZA85	\$944,00	\$1,095,04	\$1,180	774	USZS65	\$944,00	\$1,095,04	\$1,180	775	X28F5	\$23,527,20	\$27,291,55	\$29,409	94						
USZA9	\$944,00	\$1,095,04	\$1,180	774	USZS7	\$944,00	\$1,095,04	\$1,180	775	X28F6	\$28,668,00	\$33,254,88	\$35,835	94						
USZAH65	\$1,087,20	\$1,261,15	\$1,359	774	USZS75	\$944,00	\$1,095,04	\$1,180	775	X28F7	\$31,092,00	\$36,066,72	\$38,865	94						



El concepto **STORE** es un local o área dentro de un local, definida por personal de mercadotecnia para la exhibición y venta de nuestros productos.

En una Store, se exhiben los productos por oficios para **mejorar y simplificar la experiencia de compra de los clientes** y de esta forma, se lleven más productos de los que tenían en mente.

VENTAJAS PARA NUESTROS DISTRIBUIDORES



1 MAYORES VENTAS

Se incentiva la venta cruzada, así como la venta por impulso.



2 CLIENTES SATISFECHOS

Tus clientes encuentran todo en un mismo lugar; estarán dispuestos a gastar más si cubrimos todas sus necesidades.



3 PORTAFOLIO ADECUADO

Contarás con un portafolio de productos alineados a necesidades de tu mercado; con una mezcla que atraiga, retenga y fidelice a tus clientes, asegurando ganancias para ti.



4 BONOS

Podrás acceder a bonos adicionales (hasta el 1.5%) por tener una STORE tipo autoservicio en tu negocio.



5 IMAGEN PUNTO DE VENTA

Tendrás a tu disposición la imagen adecuada para llamar la atención de tus clientes. Desde la imagen interior, sistemas de exhibición y material POP que atraerán sus miradas.



6 ASESORÍA

Retroalimentación constante para incrementar las ventas de tu store.



7 PUBLICIDAD

Podrás obtener difusión en nuestra web urrea.com y aprovechar nuestras plataformas de marketing.

MÁS DE **550**
STORES CERTIFICADAS
EN MÉXICO
Y AMÉRICA LATINA

SOLUCIÓN TOTAL EN UN MISMO LUGAR

LP23



urrea.com
8008URREA
(8887732)
ventas@urrea.net



grupourreaherramientasycerrajería

@grupourrea

urreaherramientasprofesionales

grupo-urrea

urreaherramientasoficial

@urrea.herramientas

@urrea.herramientas

surtekherramientas

@surtek.herramientas

lockcerrajería

@lockcerrajería



PRECIO DE LISTA: \$225



6 60731 26878 2