

# Milwaukee®

Nothing but **HEAVY DUTY.**™



# 2025/26

# DESARROLLAR Y FABRICAR **HERRAMIENTAS** **NOTHING BUT HEAVY DUTY™** ES SOLO UNA PARTE DE **NUESTRA PROMESA MILWAUKEE®**

La herramienta profesional debe estar siempre a punto para dar su mejor rendimiento día a día. Por esta razón, el servicio técnico está incorporado en cada máquina que producimos.

Todas las herramientas eléctricas salen de la fábrica con toda la documentación necesaria. Esto incluye las instrucciones de uso, el listado de servicios técnicos oficiales y las instrucciones de seguridad.

MILWAUKEE® posee una red mundial de servicios técnicos. Si surge un problema que requiera asistencia, puedes confiar en nuestra red de servicios técnicos.

Esta red global asegura las necesidades y requerimientos de los clientes e influye en el desarrollo de futuros productos.

La experiencia y competencia adquirida durante muchos años asegura una reparación profesional rápida y eficiente.



Las herramientas MILWAUKEE® cumplen y superan todas las normativas y directivas europeas e internacionales, tanto en diseño como en seguridad. MILWAUKEE® es, entre otros, un miembro activo de EPTA (Asociación Europea de Herramienta Eléctrica) y, por lo tanto, se alinea con orgullo a todos los estándares de medición de la industria acordados por esta organización.

## EXPERIMENTA LA DIFERENCIA HEAVY DUTY

### HERRAMIENTAS DISEÑADAS PARA HACER MEJOR EL TRABAJO

En MILWAUKEE®, Heavy Duty es más que un eslogan. Es la promesa de ofrecer lo mejor a los usuarios profesionales.

En MILWAUKEE® diseñamos máquinas que permiten trabajar de manera más rápida y segura.

[es.milwaukeetool.eu](https://es.milwaukeetool.eu)



## TODO LO QUE TIENES QUE HACER PARA CONSEGUIR LAS VENTAJAS DE NUESTRA GARANTÍA ADICIONAL ES REGISTRARTE ONLINE. NOTHING BUT HEAVY DUTY™

### GARANTÍA NOTHING BUT HEAVY DUTY™



\*A partir del 1 de febrero de 2024 la garantía ampliada para las herramientas eléctricas MILWAUKEE®, las herramientas eléctricas de agricultura y paisajismo y las baterías REDLITHIUM™ solo se concederá si el producto es nuevo y adquirido a través de un distribuidor autorizado MILWAUKEE®. Esto mismo se aplica a la garantía de la herramienta manual MILWAUKEE®. Los derechos ya establecidos antes del 1 de febrero de 2024 no se verán afectados.



Conoce los términos y condiciones completos de cada una de las garantías mencionadas en: [es.milwaukeetool.eu/service/](https://es.milwaukeetool.eu/service/)



Las herramientas eléctricas, las herramientas eléctricas de agricultura y paisajismo y las baterías MILWAUKEE® tienen una garantía estándar de 1 año. Las extensiones de garantía están disponibles visitando: [es.milwaukeetool.eu](https://es.milwaukeetool.eu).

La garantía de las herramientas eléctricas y las herramientas eléctricas de agricultura y paisajismo MILWAUKEE® puede ampliarse de 1 año a un máximo de 3 años (1 + 2). A excepción de las herramientas eléctricas MX FUEL™ cuya garantía puede ampliarse de 1 año a un máximo de 2 años (1 + 1).

Todas las baterías REDLITHIUM™ de MILWAUKEE®, incluidas las baterías MX FUEL™, tienen una garantía estándar de 1 año que puede ampliarse hasta un máximo de 2 años (1 + 1).

Todas las extensiones de garantía están sujetas a su registro en la web dentro de los 30 días siguientes a la fecha de compra.

Todas las herramientas MILWAUKEE® se prueban a través de un

exhaustivo proceso de certificación antes de salir de fábrica y se garantiza que están cualificadas como **NOTHING BUT HEAVY DUTY™**. En MILWAUKEE® estamos muy orgullosos de los productos y servicios que ofrecemos a nuestros clientes y usuarios.

La ampliación de garantía solo está disponible en aquellos países que figuran en nuestra página web de registro de garantía. La oferta de garantía ampliada excluye los productos utilizados en el sector del alquiler, los cargadores y los accesorios.

Garantía de por vida de la herramienta manual MILWAUKEE®

Ciertas herramientas de mano MILWAUKEE® tienen una garantía de por vida, lo que significa que pueden ser sustituidas o reparadas gratuitamente si se rompen durante su uso normal debido a un defecto de material o de fabricación.\*

Niveles MILWAUKEE® con garantía de precisión de 30 años

Los siguientes niveles MILWAUKEE® se venden con una garantía de precisión de 30 años: niveles BACKBONE™, niveles REDSTICK™ y nivel Torpedo.

Niveles MILWAUKEE® con garantía de precisión de 10 años

Los siguientes niveles MILWAUKEE® se venden con una garantía de precisión de 10 años: nivel Slim, REDCAST™, Slim de bolsillo, Torpedo compacto y I-Beam.\*

\*Para conocer los términos y condiciones completos de cada una de las garantías mencionadas, consulta el siguiente enlace: [es.milwaukeetool.eu/service/](https://es.milwaukeetool.eu/service/).

# CERO EMISIONES.\* CERO RESTRICCIONES.

GARANTIZANDO QUE NUESTROS USUARIOS PUEDAN TRABAJAR DE FORMA SOSTENIBLE, SEGURA Y PRODUCTIVA.

# LA UE ASPIRA A LA NEUTRALIDAD CLIMÁTICA EN 2050\*\*

**RENDIMIENTO EQUIVALENTE A LA GASOLINA**

**MENOS RUIDO**

**SIN GASOLINA NI EMISIONES**

**MENOS TIEMPO DE INACTIVIDAD**

**MEJORA LA SEGURIDAD EN EL LUGAR DE TRABAJO**

**MAYOR PRODUCTIVIDAD**

\*Cero emisiones cuando el producto está en uso.

\*\*Información extraída del comunicado de prensa de la Comisión Europea: conseguir que la UE sea neutra para el clima en 2050 (europa.eu).



## MXF PC50 PLACA COMPACTADORA MX FUEL™

ONE KEY  
UNLOCKING THE DIGITAL JOBSITE.



- La primera placa compactadora reversible en su categoría de peso
- Alta velocidad de 26m/ min sin sacrificar la fuerza de compactación
- 2 modos de velocidad permiten el máximo control y el ritmo necesario para una mayor eficacia
- Botones de control accesibles desde el manillar
- Manillar abatible para cambios de dirección

	MXF PC50-0	MXF PC50-122
Kit incluido	No se suministran baterías, No se suministra cargador, Sin maletín o bolsa	2 x MXF HD812 baterías, MXF SC cargador, Sin maletín o bolsa
Referencia	4933493267	4933493268
Código EAN	4058546481384	4058546481391

## DESCUBRE MÁS SOBRE LOS ACOPLAMIENTOS PARA LA PLACA COMPACTADORA MX FUEL™ EN LA PÁGINA 105



## MXF RAM PISÓN COMPACTADOR MX FUEL™

ONE KEY  
UNLOCKING THE DIGITAL JOBSITE.



- Sin dolores de cabeza asociados al uso de la gasolina
- Rendimiento equivalente a la gasolina
- Manillar con mandos de control integrados para incrementar la seguridad
- 2 velocidades, que ofrecen el máximo control al usuario y la velocidad necesaria para una mayor eficiencia
- Botones de control accesibles en la empuñadura

	MXF RAM60-0	MXF RAM60-122
Kit incluido	No se suministran baterías, No se suministra cargador, Sin maletín o bolsa	2 x MXF HD812 baterías, MXF SC cargador, Sin maletín o bolsa
Referencia	4933498158	4933498159
Código EAN	4058546513184	4058546513191



MX FUEL PRODUCTIVIDAD ENFOQUE GRAN GAMA PORTÁTIL GREMIAL

UN SISTEMA, MÁS DE 30 HERRAMIENTAS



## MXF CVHF VIBRADOR DE HORMIGÓN DE ALTA FRECUENCIA DE MOCHILA MX FUEL™

ONE KEY  
UNLOCKING THE DIGITAL JOBSITE.



- El vibrador de hormigón de alta frecuencia MX FUEL™ es la solución ideal cuando se trabaja en superficies grandes, ya que ofrece un rendimiento similar al de la corriente alterna sin la molestia de tener que conectar cables o disponer de una toma de corriente en el lugar de trabajo
- Puede consolidar hasta 55m³ de hormigón con 1 batería MXF XC608

	MXF CVHF-0	MXF CVHF-802
Kit incluido	No se suministran baterías, No se suministra cargador, Sin maletín o bolsa	2 x MXF XC608 baterías, MXF SC cargador, Sin maletín o bolsa
Referencia	4933498132	4933498133
Código EAN	4058546512927	4058546512934

## MXF CVBC VIBRADOR DE HORMIGÓN DE MALETÍN MX FUEL™

ONE KEY  
UNLOCKING THE DIGITAL JOBSITE.



- Diseño compacto para una mayor movilidad que se adapta tanto a aplicaciones fijas como móviles
- Correa de transporte y asa para mayor flexibilidad en el lugar y facilitar el transporte
- Equipado con un anillo para una fácil fijación del vibrador al andamio o al encofrado

	MXF CVBC-0	MXF CVBC-602	MXF CVBCKIT-602
Equipamiento estándar	Control remoto	Control remoto	1x control remoto, 1x manguera de vibración de 4m, 1x aguja de 38mm de diámetro
Kit incluido	No se suministran baterías, No se suministra cargador, Sin maletín o bolsa	2 x MXF XC406 baterías, MXF C cargador, Sin maletín o bolsa	2 x MXF XC406 baterías, MXF C cargador, Sin maletín o bolsa
Referencia	4933479607	4933479608	4933479610
Código EAN	4058546374013	4058546374020	4058546374044

## MXF PSC REGLA VIBRADORA MX FUEL™

ONE KEY  
UNLOCKING THE DIGITAL JOBSITE.



- La regla vibradora MX FUEL™ es la solución ideal cuando se trabaja en áreas grandes, ofreciendo un rendimiento similar al de los motores a gasolina sin los dolores de cabeza que éstos generan
- Potencia para trabajar con una regla de hasta 4,9m

	MXF PSC-0	MXF PSC-302
Kit incluido	No se suministran baterías, No se suministra cargador, Sin maletín o bolsa	2 x MXF CP203 baterías, MXF C cargador, Sin maletín o bolsa
Referencia	4933479771	4933479772
Código EAN	4058546375652	4058546375669

## MXF WBT90 FRATASADORA MX FUEL™ DE 900MM

ONE KEY  
UNLOCKING THE DIGITAL JOBSITE.



- Proporciona un acabado uniforme y liso con un rendimiento de 5CV
- Función AUTOSTOP™ para mayor protección del usuario
- Proporciona hasta 25 minutos de autonomía por carga
- Pala con velocidad variable, velocidad máxima de 130rpm
- Acelerador ergonómico para un mejor control

	MXF WBT90-0	MXF WBT90-122
Equipamiento estándar	1x juego de palas (4uds)	1x juego de palas (4uds)
Kit incluido	No se suministran baterías, No se suministra cargador, Sin maletín o bolsa	2 x MXF HD812 baterías, MXF SC cargador, Sin maletín o bolsa
Referencia	4933498326	4933493602
Código EAN	4058546521950	4058546484736

## MXF CVBP VIBRADOR DE HORMIGÓN DE MOCHILA MX FUEL™

ONE KEY  
UNLOCKING THE DIGITAL JOBSITE.



- El vibrador de hormigón de mochila MX FUEL™ es la solución ideal para trabajar en grandes superficies, ya que ofrece un rendimiento similar al cable sin sus inconvenientes, como disponer de una toma de corriente en el lugar de trabajo
- Proporciona potencia para trabajar con agujas de hasta Ø63mm a más de 11.200vpm para una óptima consolidación, incluso en el hormigón más rígido

	MXF CVBP-0	MXF CVBP-602	MXF CVBPKIT-602
Equipamiento estándar	Control remoto	Control remoto	1x control remoto, 1x manguera de 2m MXF CVS, 1x aguja MXF CVH de 38mm de diámetro
Kit incluido	No se suministran baterías, No se suministra cargador, Sin maletín o bolsa	2 x MXF XC406 baterías, MXF C cargador, Sin maletín o bolsa	2 x MXF XC406 baterías, MXF C cargador, Sin maletín o bolsa
Referencia	4933479595	4933479591	4933479593
Código EAN	4058546373894	4058546373856	4058546373870

## DESCUBRE MÁS SOBRE LOS ACOPLAMIENTOS PARA VIBRADORES DE HORMIGÓN EN LA PÁGINA 104



## MXF WBT60 FRATASADORA MX FUEL™ DE 600MM

ONE KEY  
UNLOCKING THE DIGITAL JOBSITE.



- Proporciona un acabado suave y nivelado con un rendimiento de 5CV
- Función AUTOSTOP™ para una mayor protección del usuario
- Proporciona hasta 35 minutos de autonomía por carga
- Pala con velocidad variable desde 30 hasta 160rpm
- Acelerador ergonómico para un mejor control

	MXF WBT60-0	MXF WBT60-122
Equipamiento estándar	1x juego de palas (4uds)	1x juego de palas (4uds)
Kit incluido	No se suministran baterías, No se suministra cargador, Sin maletín o bolsa	2 x MXF HD812 baterías, MXF SC cargador, Sin maletín o bolsa
Referencia	4933498325	4933493601
Código EAN	4058546521943	4058546484729

## MXF SMP2 BOMBA SUMERGIBLE MX FUEL™

ONE KEY  
UNLOCKING THE DIGITAL JOBSITE.



- 3 modos de funcionamiento para un caudal óptimo: Alto, bajo y eco
- Modo eco para mayor autonomía
- Autodetección: encendido, apagado y caudal automático
- Hasta 18m de altura de bombeo
- Caudal de 320l/min para optimizar la productividad
- Notificaciones al usuario a través del control remoto

	MXF SMP2-0	MXF SMP2-802
Kit incluido	No se suministran baterías, No se suministra cargador, Sin maletín o bolsa	2 x MXF XC608 baterías, MXF FC cargador, Sin maletín o bolsa
Referencia	4933498162	4933498163
Código EAN	4058546513221	4058546513238

## MXF COS350G2 CORTADORA DE ASFALTO MX FUEL™ 350MM



ONE-KEY  
UNLOCKING THE DIGITAL JOBSITE.



- Funciona a batería y puede utilizarse en interiores ya que no produce emisiones
- El sistema anti-kickback evita que los usuarios sufran lesiones en caso de atasco
- Freno RAPIDSTOP™ para un frenado del disco más rápido en menos de 3 segundos, aportando al usuario la mejor protección
- Rendimiento equivalente a la gasolina con una velocidad máxima en vacío de 5.370rpm y una profundidad de corte de 125mm

	MXF COS350G2-0	MXF COS350G2-802
Equipamiento estándar	Disco de diamante SPEEDCROSS™ HUDD de 350mm (4932471985) y bolsa de transporte	Disco de diamante SPEEDCROSS™ HUDD de 350mm (4932471985) y bolsa de transporte
Kit incluido	No se suministran baterías, No se suministra cargador, Bolsa	2 x MXF XC608 baterías, MXF SC cargador, Bolsa
Referencia	4933480478	4933480480
Código EAN	4058546407636	4058546407650



## MXF COSCG2 CARRO DE CORTE PARA CORTADORA DE ASFALTO MX FUEL™



- Carro de corte para cortadora de asfalto MX FUEL™ con capacidad de profundidad de corte de 125mm
- Manillar de manejo ajustable en altura y manillar de ajuste de profundidad de fácil acceso para facilitar el uso con una sola mano
- Ajuste de máquina y depósito de agua sin necesidad de herramientas compatible con el sistema intercambiable de pulverizador y suministro de agua M18™ SWITCH TANK™

	MXF COSCG2
Referencia	4933493264
Código EAN	4058546481353



DESCUBRE MÁS SOBRE LOS DISCOS DE CORTE COMPATIBLES



## MXF DCD350 PERFORADORA DE DIAMANTE DE 350MM MX FUEL™



ONE-KEY  
UNLOCKING THE DIGITAL JOBSITE.



- Perforadora de diamante para perforaciones de hasta 350mm de diámetro. Perfora con mayor confianza proporcionando un rendimiento similar al de una perforadora con cable equivalente
- 4 velocidades para cubrir una amplia gama de aplicaciones, con marcas de velocidad y capacidad grabadas con láser en el cuerpo metálico de la máquina

	MXF DCD350 KIT-0	MXF DCD350 KIT-122
Equipamiento estándar	Columna de perforación MX FUEL™ 350mm MXF DCD350 DR	Columna de perforación MX FUEL™ 350mm MXF DCD350 DR
Kit incluido	No se suministran baterías, No se suministra cargador, Sin maletín o bolsa	2 x MXF HD812 baterías, MXF SC cargador, Sin maletín o bolsa
Referencia	4933493142	4933493143
Código EAN	4058546480134	4058546480141

## MXF DR255TV COLUMNA DE PERFORACIÓN MX FUEL™



- Asa conductor superior aislado ajustable en altura y palanca de ajuste de profundidad de fácil acceso para facilitar el uso con una sola mano
- Conector rápido universal de 60mm para perforadora
- Máquina sin herramientas y espacio habilitado para tanque de agua compatible con el sistema de tanques intercambiables M18™ SWITCH TANK™

	MXF DR255TV
Referencia	4933472247
Código EAN	4058546338930

## MXF DCD150 PERFORADORA DE DIAMANTE DE 150MM MX FUEL™



ONE-KEY  
UNLOCKING THE DIGITAL JOBSITE.



- Perfora con mayor confianza proporcionando el rendimiento de una perforadora con cable, con una capacidad máxima de 152mm en húmedo y seco
- Sistema de 2 velocidades para cubrir una amplia gama de aplicaciones, con las marcas de velocidad y capacidad grabadas con láser en el cuerpo de la máquina
- Velocidad 1: perforaciones en seco y húmedo hasta 75mm de diámetro a 1.600rpm

	MXF DCD150-0C	MXF DCD150-302C	MXF DCD150-302C KIT
Equipamiento estándar	Interruptor de botón con bloqueo, empuñadura lateral	Interruptor de botón con bloqueo, empuñadura lateral	Interruptor de botón con bloqueo, empuñadura lateral, columna de perforación MXF DR255TV
Kit incluido	No se suministran baterías, No se suministra cargador, Kitbox	2 x MXF CP203 baterías, MXF C cargador, Kitbox	2 x MXF CP203 baterías, MXF C cargador, Kitbox
Referencia	4933478986	4933464887	4933471835
Código EAN	4058546362683	4058546228323	4058546297343



DESCUBRE MÁS SOBRE LOS ACOPLAMIENTOS PARA LA PERFORADORA DE DIAMANTE MX FUEL™ EN LA PÁGINA 109



## MXF DH2528H MARTILLO DEMOLEDOR DE 25KG K-HEX 28MM MX FUEL™



ONE-KEY  
UNLOCKING THE DIGITAL JOBSITE.



- El primer martillo demoledor sin cable K-Hex 28mm, que proporciona la potencia de martillos con cable, a gasolina y neumáticos
- Proporciona 64J de energía de impacto para los trabajos de demolición más duros
- La tecnología antivibración en el cuerpo flotante de la máquina permite al usuario trabajar durante todo el día sin alcanzar niveles de exposición peligrosos

	MXF DH2528H-0	MXF DH2528H-602
Kit incluido	No se suministran baterías, No se suministra cargador, Sin maletín o bolsa	2 x MXF XC406 baterías, MXF C cargador, Sin maletín o bolsa
Referencia	4933478985	4933464877
Código EAN	4058546362676	4058546228224

## MXF PTR2 ROSCADORA ESTACIONARIA MX FUEL™ ONE-KEY™, 2"



ONE-KEY  
UNLOCKING THE DIGITAL JOBSITE.



- Capacidad de roscado desde 1/8" hasta 2"
- Todo en uno: corta, escarria y rosca con una sola herramienta
- Rendimiento excepcional con 2 ajustes de velocidad de 39rpm y 59rpm igualando a la velocidad de las máquinas con cable equivalentes
- Máxima movilidad gracias al carro con ruedas plegable que se monta sin herramientas

	MXF PTR2-0	MXF PTR2-601
Equipamiento estándar	1/2"-3/4" BSPT HS juego de matrices, 1"-2" BSPT HS juego de matrices	1/2"-3/4" BSPT HS juego de matrices, 1"-2" BSPT HS juego de matrices
Kit incluido	No se suministran baterías, No se suministra cargador, Sin maletín o bolsa	1 x MXF XC406 batería, MXF C cargador, Sin maletín o bolsa
Referencia	4933498324	4933492100
Código EAN	4058546521936	4058546414672

## MXF LSDP DESATASCADORA MX FUEL™ CON POWERTREDZ™



ONE-KEY  
UNLOCKING THE DIGITAL JOBSITE.



- Sistema POWERTREDZ™ integrado que permite a un solo usuario mover la máquina dentro y fuera de la furgoneta, a la vez que subir y bajar escaleras
- La primera desatascadora de tambor cerrado para grandes diámetros a batería, utiliza espirales MILWAUKEE® de 16 y 20mm en tuberías desde 75 hasta 200mm, con potencia suficiente para limpiar raíces hasta a 60m de distancia

	MXF LSDP-301
Equipamiento estándar	1x cable de núcleo sólido de 20mm x 15,2m, 1x cable de núcleo sólido de 20mm x 7,6m, 1x kit de barrenas y cortadores de 9 piezas
Kit incluido	1 x MXF CP203 batería, MXF C cargador, Sin maletín o bolsa
Referencia	4933471851
Código EAN	4058546297503

## MXF TL TORRE DE ILUMINACIÓN MX FUEL™ DE 27.000 LÚMENES



ONE-KEY  
UNLOCKING THE DIGITAL JOBSITE.



- Iluminación de alta definición TRUEVIEW™ con hasta 27.000 lúmenes en modo con cable y hasta 20.000 en modo a batería para tareas específicas o de área
- Posibilidad de orientar los cabezales en múltiples direcciones para iluminar el área que necesite el usuario

	MXF TL-601
Kit incluido	1 x MXF XC406 batería, cargador integrado, Sin maletín o bolsa
Referencia	4933471844
Código EAN	4058546297435

## MXF DHT CARRO DE TRANSPORTE PARA MARTILLO DEMOLEDOR MX FUEL™



- Carro de transporte ligero para martillo demoledor con ruedas de goma de grandes dimensiones para facilitar su transporte en terrenos desnivelados
- Correas para sujeción del martillo integradas y puntos de enganche completamente metálicos
- Capacidad para transportar 4 cinceles y un cargador, con gancho incorporado para almacenamiento del cable del cargador

	MXF DHT
Referencia	4933464879
Código EAN	4058546228248

## DESCUBRE MÁS SOBRE LOS ACOPLAMIENTOS PARA LA ROSCADORA ESTACIONARIA MX FUEL™ ONE-KEY™, 2" EN LAS PÁGINAS 106 Y 107



## DESCUBRE MÁS SOBRE LOS ACOPLAMIENTOS PARA LA DESATASCADORA MX FUEL™ CON POWERTREDZ™ EN LA PÁGINA 110



## MXF TLIC TORRE DE ILUMINACIÓN COMPACTA MX FUEL™



ONE-KEY  
UNLOCKING THE DIGITAL JOBSITE.



- Iluminación de alta definición TRUEVIEW™ con hasta 15.000 lúmenes, funciona a batería o con cable y se puede utilizar como iluminación de área o zona
- Posibilidad de orientar el cabezal en múltiples direcciones para iluminar el área que necesite el usuario

	MXF TLIC-0	MXF TLIC-601
Kit incluido	No se suministran baterías, No se suministra cargador, Sin maletín o bolsa	1 x MXF XC406 batería, MXF FC cargador, Sin maletín o bolsa
Referencia	4933498075	4933498072
Código EAN	4058546512354	4058546512323

**MXF PS  
CONVERSOR DE ENERGÍA MX FUEL™**

**ONE KEY**  
UNLOCKING THE DIGITAL JOBSITE.

• Aprovechando los puntos fuertes de la tecnología FUEL™, el sistema MX FUEL™ alcanza nuevos niveles de rendimiento a batería. Centradas en un rendimiento similar a la gasolina, el cable y el aire, estas herramientas funcionan sin los peligros asociados a las emisiones, el ruido, las vibraciones, los tropezos y las frustraciones de un mantenimiento complejo

	MXF PS-0	MXF PS-602
Kit incluido	No se suministran baterías, cargador integrado, Sin maletín o bolsa	2 x MXF XC406 baterías, cargador integrado, Sin maletín o bolsa
Referencia	4933493922	4933479266
Código EAN	4058546510824	4058546370602

**IRPSUOP2500  
CONVERSOR DE ENERGÍA ROLL-ON™ 7.200W / 3.600W**
**ONE KEY**  
UNLOCKING THE DIGITAL JOBSITE.

• Batería interna REDLITHIUM™ de 2,5kWh con una potencia de pico de 7.200W y una continua de 3.600W  
• Ruedas y asa telescópica que proporcionan una gran portabilidad en cualquier superficie  
• IP54  
• Permite ser utilizado mientras se carga simultáneamente

	IRPSUOP2500
Referencia	4933492133
Código EAN	4058546415006

**MXF PBE  
ADAPTADOR PARA BATERÍA DE MOCHILA MX FUEL™**

• Reduce el peso de la herramienta hasta un 45% añadiendo la batería al arnés de la mochila  
• Utiliza baterías XC y HD en equipos portátiles sin perder ergonomía  
• Mantiene el máximo rendimiento  
• Hasta 2 veces más tiempo de funcionamiento con las baterías MX FUEL™ REDLITHIUM™ FORGE™  
• Arnés desmontable para mochila

	MXF PBE-0
Kit incluido	No se suministran baterías, No se suministra cargador, Sin maletín o bolsa
Referencia	4933498067
Código EAN	4058546512279

**REDLITHIUM™  
FORGE™**
**MÁS POTENCIA | CARGA MÁS RÁPIDA | MAYOR DURABILIDAD\***
**HASTA MÁS  
2X AUTONOMÍA**  
CON EL MISMO TAMAÑO Y PESO QUE LA XC406

**COMPATIBILIDAD  
COOL-CYCLE™**

**COOL-CYCLE™**  
SISTEMA ACTIVO DE REFRIGERACIÓN

**MAYOR VIDA ÚTIL  
FRETE**  
A REDLITHIUM™

**BATERÍAS MX FUEL™**

	MXF HD812	MXF XC608	MXF XC406	MXF XC-2406	MXF CP203	MXF CP-2203
Sistema	MX FUEL™	MX FUEL™	MX FUEL™	MX FUEL™	MX FUEL™	MX FUEL™
Capacidad de la batería (Ah)	12.0	8.0	6.0	6.0	3.0	3.0
Nº baterías suministradas	1	1	1	2	1	2
Tiempo de carga con cargador MXF	160 min	110 min	90 min	90 min	45 min	45 min
Tiempo de carga con cargador MXF SC	65 min	45 min	45 min	45 min	45 min	45 min
Tiempo de carga con cargador MXF SC	65 min	45 min	45 min	45 min	45 min	45 min
Peso (kg)	5.9	4.5	4.8	4.8	2.7	2.7
Se suministra en	Sin maletín o bolsa	Sin maletín o bolsa	Sin maletín o bolsa	Sin maletín o bolsa	Sin maletín o bolsa	Sin maletín o bolsa
Referencia	4932492128	4932492130	4933471837	4933479162	4933471838	4933479161
Código EAN	4058546414955	4058546414979	4058546297367	4058546369569	4058546297374	4058546369552

**CARGADORES MX FUEL™**

	MXF SC	MXF FC	MXF C
Puerto de carga	1 x MX FUEL™	1 x MX FUEL™	1 x MX FUEL™
Tipo de carga	Individual	Individual	Individual
Alimentación	AC	AC	AC
Asa de transporte	Sí	Sí	Sí
Soporte para pared	No	Sí	Sí
Peso (kg)	8.9	2.33	2.7
Se suministra en	Sin maletín o bolsa	Sin maletín o bolsa	Sin maletín o bolsa
Referencia	4932492848	4933498547	4933471839
Código EAN	4058546477196	4058546524166	4058546297381

**KITS DE BATERÍAS Y CARGADORES MX FUEL™**





	MXF NRG-406	MXF FORGENRG-802	MXF FORGENRG-122
Kit incluido	2 x MXF XC406 baterías, MXF C cargador, Sin maletín o bolsa	2 x MXF XC608 baterías, MXF SC cargador, Sin maletín o bolsa	2 x MXF HD812 baterías, MXF SC cargador, Sin maletín o bolsa
Referencia	4933479160	4933493548	4933493549
Código EAN	4058546369545	4058546484194	4058546484200











## RENDIMIENTO CONTROLADO ENFOQUE GREMIAL GRAN GAMA

EL SISTEMA A BATERÍA MX FUEL™ DE MILWAUKEE® REVOLUCIONA EL SECTOR DE LAS HERRAMIENTAS A BATERÍA AL OFRECER EL RENDIMIENTO, AUTONOMÍA Y DURABILIDAD QUE EXIGEN LOS PROFESIONALES SIN LOS RIESGOS ASOCIADOS A LAS EMISIONES, RUIDOS, VIBRACIONES Y LAS FRUSTRACIONES DE LAS HERRAMIENTAS DE GASOLINA.

AHORA CON MÁS DE 25 SOLUCIONES, EL SISTEMA MX FUEL™ OFRECE PRESTACIONES EQUIVALENTES A LAS DE LAS HERRAMIENTAS DE GASOLINA, CON CABLE Y NEUMÁTICAS, AL TIEMPO QUE PRODUCE CERO EMISIONES.

HERRAMIENTA	APLICACIÓN	BATERÍA	
		MXF XC608  	MXF HD812  
MXF COS350G2	Corte de bordillos	36 cortes*	50 cortes*
MXF DH2528H	Rotura del hormigón	1,3 toneladas*	4 toneladas*
MXF DCD150	Perforaciones de 76mm x 250mm	17 perforaciones*	26 perforaciones*
MXF DCD350	Perforaciones de 250mm x 150mm	3 perforaciones*	5 perforaciones*
MXF PS	Conectado a una amoladora angular con cable de 180mm	40min*†	60min*†
MXF CVHF	Vertido de hormigón	55m³*	82m³*
MXF CVBP	Vertido de hormigón	53m³*	80m³*
MXF CVBC	Vertido de hormigón	53m³*	80m³*
MXF PSC	Extendido de hormigón	5h 20min*	8h*
MXF WBT60	Acabado del hormigón	23min*	35min*
MXF WBT90	Acabado del hormigón	16min*	25min*
MXF PC50	Compactación de grava	22min*	35min*
MXF RAM	Compactación de grava	17min*	25min*
MXF SMP2	Bombeo de agua (modo alto)	28min*	40min*
MXF PTR2	Ciclo completo	200 ciclos*	280 ciclos*
MXF TL	En modo alto	4h*	6h*
MXF TLIC	En modo alto	4h*	6h*



\* La autonomía se calcula con la batería completamente cargada. Estas especificaciones son meramente orientativas y es posible que no puedan reproducirse debido a las distintas condiciones de uso. Los resultados pueden variar según el usuario y la aplicación.  
† Uso de 2 baterías durante la aplicación.

COMPARA NUESTROS CARGADORES		MX REDLITHIUM FORGE™ MÁS POTENCIA   CARGA MÁS RÁPIDA   MAYOR DURABILIDAD			
		MXF HD812  	MXF XC608  	MXF XC406 	MXF CP203 
	MXF SC	65 min	45 min	45 min	45 min
	MXF FC	100 min	65 min	45 min	45 min
	MXF C	160 min	110 min	90 min	45 min

# LA MANERA MÁS INTELIGENTE DE GESTIONAR TUS HERRAMIENTAS

## ONE-KEY™

UNLOCKING THE DIGITAL JOBSITE.™

 Bluetooth  LOCALIZACIÓN

### INVENTARIO. RASTREO. CONECTIVIDAD.



Con ONE-KEY™ puedes añadir herramientas y equipos sin importar la marca a tu inventario y obtener una visión completa de todas tus herramientas. Añade usuarios ilimitados de forma gratuita, asigna herramientas a diferentes empleados y consulta qué herramientas están actualmente en uso, listas para su uso o quizás en el taller de reparación.

Sigue el rastro digital de cuándo, dónde y cómo se han utilizado tus herramientas para optimizar la eficiencia y el uso, o utilízalo para rastrear y bloquear tus herramientas y equipos en caso de pérdida o robo.

Imprime informes profesionales y obtén documentación sobre la calidad y el uso de las herramientas.

Todo esto y mucho más ¡GRATIS!



### POR UN LUGAR DE TRABAJO MEJOR CONECTADO

**PASO 1**  
DESCARGA GRATIS  
LA APLICACIÓN  
ONE-KEY™ DE  
MILWAUKEE®



**PASO 2**  
CREA UNA  
CUENTA DE FORMA  
RÁPIDA Y SENCILLA

**PASO 3**  
¡HECHO!  
YA ESTÁS LISTO  
PARA USAR  
ONE-KEY™

# NUEVA GENERACIÓN

**M18 FUEL™**

PRODUCTIVIDAD Y POTENCIA SIN CABLES.™



## REDEFINIENDO LOS LÍMITES.

**NUEVA GENERACIÓN DE TALADROS Y ATORNILLADORES M18 FUEL™ CON ONE-KEY™. MÁS COMPACTOS. MÁS PRECISOS. MÁS POTENTES.**

La nueva generación de taladros y atornilladores M18 FUEL™ con ONE-KEY™ proporciona una mayor potencia en un tamaño más compacto. La nueva generación es perfecta para trabajos en zonas de difícil acceso y también para aplicaciones por encima de la cabeza, gracias a un tamaño y peso reducidos, así como a una mejor ergonomía y equilibrio de la herramienta.

Pon la nueva generación de taladros y atornilladores M18 FUEL™ con ONE-KEY™ a prueba y descubre de lo que son capaces.



**NUEVA GENERACIÓN**

1

**MOTOR SIN ESCOBILLAS POWERSTATE™**



2

**INTELIGENCIA REDLINK PLUS™**



3

**BATERÍAS REDLITHIUM™**



**MÁS COMPACTO.**

**MÁS PRECISO.**

**MÁS POTENTE.**

**NUEVO M18**

# REDLITHIUM™ FORGE™

**MÁS POTENCIA | CARGA MÁS RÁPIDA | MAYOR DURABILIDAD**

## ¿POR QUÉ REDLITHIUM™ FORGE™?

**M18 REDLITHIUM FORGE™**

**NUEVAS TECNOLOGÍAS DE CELDAS DE LITIO**



- ▶ Hasta un 50% más de potencia
- ▶ Se calienta hasta un 45% menos
- ▶ Cargas hasta 6 veces más rápidas
- ▶ Hasta un 50% menos de resistencia eléctrica

**ELECTRÓNICA DE NUEVA GENERACIÓN**



- ▶ Aumento de la entrega de potencia a la herramienta
- ▶ Incremento de la velocidad de carga
- ▶ Compatibilidad total con la generación anterior

**REDISEÑO MECÁNICO**



- ▶ Gestión avanzada de la temperatura
- ▶ Protección contra vibraciones
- ▶ Diseñada para soportar los entornos de trabajo más exigentes
- ▶ Conexiones soldadas con láser

**PROTECCIÓN AVANZADA**



- ▶ Recubrimiento de polímero patentado: protege contra el agua y suciedad
- ▶ Carcasa resistente, que protege de aceites, grasas y disolventes más comunes

\*Frente a otras tecnologías de batería.



**SISTEMA ACTIVO DE REFRIGERACIÓN**

**TRABAJO REALIZADO CON UN 80% DE CARGA**



18,5 cortes en madera dura de 400mm con 2x M18 FB12 (M18 F2CHS50)



553 cortes en madera blanda de 50x100mm con M18 FB12 (M18 FCS66)

**TIEMPO DE ENFRIAMIENTO Y CARGA DE UNA BATERÍA**

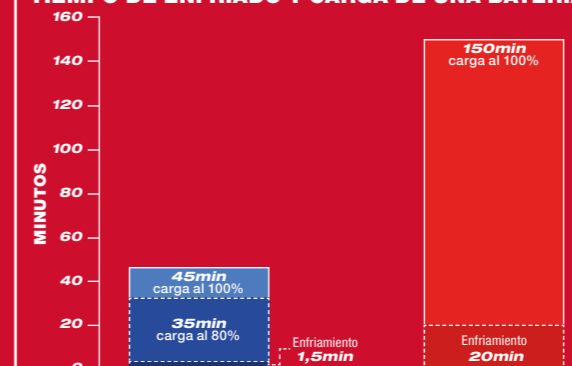

**TRES BENEFICIOS DEL SISTEMA ACTIVO DE REFRIGERACIÓN**

BATERÍAS COMPATIBLES COOL-CYCLE™:

1. INICIO RÁPIDO DE LA CARGA
2. BAJA TEMPERATURA AL SACARLAS DEL CARGADOR, PERMITE REALIZAR MÁS TRABAJO POR DÍA
3. INCREMENTA LA VIDA DE LA BATERÍA



AUMENTA EL RENDIMIENTO DE TUS HERRAMIENTAS CON

# FORGE™

**DESCUBRE MÁS  
SOBRE LA GAMA DE  
BATERÍAS FORGE™**

**HD REDLITHIUM™**  
HIGH OUTPUT BATTERY TECHNOLOGY

**VS**
**M18 REDLITHIUM  
FORGE™**

MÁS POTENCIA | CARGA MÁS RÁPIDA | MAYOR DURABILIDAD



## AUTONOMÍA

HERRAMIENTA	APLICACIÓN	HD REDLITHIUM™ HIGH OUTPUT BATTERY TECHNOLOGY		M18 REDLITHIUM FORGE™		RESULTADOS POR CARGA DE BATERÍA
		M18 HB8	M18 HB12	M18 FB8	M18 FB12	
<b>M18 FCHS</b> MOTOSIERRA M18 FUEL™ CON BARRA DE 40cm	CORTE DE TRONCOS TRONCO DE 30cm		<b>23 cortes*</b>		<b>36 cortes*</b>	Hasta un <b>56% más*</b>
<b>M18 F2CHS50</b> MOTOSIERRA DE DOBLE BATERÍA M18 FUEL™ CON BARRA DE 50cm	CORTE DE TRONCOS TRONCO DE 30cm	<b>23 cortes**</b>		<b>32 cortes**</b>		Hasta un <b>39% más*</b>
<b>M18 FTHCHS35</b> MOTOSIERRA DE PODA M18 FUEL™ CON BARRA DE 35cm	CORTE DE TRONCOS TRONCO DE 30cm	<b>12 cortes*</b>		<b>24 cortes*</b>		Hasta un <b>100% más*</b>
<b>M18 FLAG230XPDB</b> AMOLADORA ANGULAR CON FRENO M18 FUEL™ 230mm	DESBASTE DE METALES ELIMINACIÓN DE MATERIAL		<b>147g eliminación de residuos*</b>		<b>234g eliminación de residuos*</b>	Hasta un <b>59% más*</b>
<b>M18 ONEFLAG230XPDB</b> AMOLADORA ANGULAR M18 FUEL™ ONE-KEY™ DE 230mm CON FRENO E INTERRUPTOR DE PALETA	DESBASTE DE METALES ELIMINACIÓN DE MATERIAL		<b>187g eliminación de residuos*</b>		<b>223g eliminación de residuos*</b>	Hasta un <b>19% más*</b>
<b>M18 FHSAG125XPDB</b> AMOLADORA ANGULAR M18 FUEL™, 125mm CON RAPIDSTOP™ E INTERRUPTOR DE PALETA	CORTE DE TUBOS CORTE DE TUBOS METÁLICOS DE 22mm		<b>127 cortes*</b>		<b>175 cortes*</b>	Hasta un <b>38% más*</b>
<b>M18 FMCS66</b> SIERRA CIRCULAR PARA METAL M18 FUEL™ DE 66mm	CORTE DE METAL CORTE DE CHAPA DE 3mm		<b>22m de corte*</b>		<b>25m de corte*</b>	Hasta un <b>15% más*</b>
<b>M18 FCS66GR3</b> SIERRA CIRCULAR M18 FUEL™ DE 66mm PARA MADERA Y PLÁSTICOS	CORTE LAMINADO CORTE DE PINO LAMINADO 42MM CORTE DE 140mm		<b>28 cortes*</b>		<b>34 cortes*</b>	Hasta un <b>22% más*</b>
<b>M18 FCOS230</b> CORTADORA DE HORMIGÓN M18 FUEL™	CORTE DE BORDILLOS CORTE DE BORDILLO 250 X 80mm		<b>7 cortes*</b>		<b>11 cortes*</b>	Hasta un <b>46% más*</b>

\*La autonomía se calcula con la batería completamente cargada. Estas especificaciones son meramente orientativas y es posible que no puedan reproducirse debido a las distintas condiciones de uso. Los resultados pueden variar según el usuario y la aplicación. † Uso de 2 baterías durante la aplicación.

Para más especificaciones técnicas, incluidos datos de ruido y vibraciones, por favor visita nuestra página web: es.milwaukeeool.eu

## ELIGE EL MARTILLO ADECUADO

1 Para las aplicaciones más exigentes, incluyendo coronas en seco y cincelado en hormigón en bloque y armado.



2 Para aplicaciones exigentes, ideal para fontanería o encofrados.



3 Rendimiento excelente, ideal para perforaciones repetitivas y rápidas.



4 Relación rendimiento/peso equilibrada, ideal para aplicaciones de cincelado ligeras.



5 Ideal para espacios reducidos y para usarse durante todo el día.



## SDS-MAX

	Sistema de batería	Característica	ONE-KEY™	Energía de impacto (EPTA) (J)	Acción de martillo a plena carga (bpm)	Velocidad máxima (rpm)	Capacidad óptima de perforación en hormigón (mm)	Vibración de taladrado (m/s²)	Vibración de cincelado (m/s²)	Peso con batería (EPTA) (kg)	Se adapta a los sistemas de absorción de polvo MILWAUKEE®	
1.	M18 FHM-121C	M18 FUEL™	AUTOSTOP™	ONE-KEY™	11.0	0 - 2900	0 - 380	20 - 40	12.25	12.25	10.2 (M18 FB12)	PHDE72
1.	M18 CHM-121C	M18 FUEL™	-	-	6.1	0 - 3000	0 - 450	0 16 - 32	11.03	10.63	7.1 (M18 FB12)	PHDE72

## SDS-PLUS

	Sistema de batería	Tecnología	ONE-KEY™	FIXTEC™	Energía de impacto (EPTA) (J)	Máx. nivel de percusión (bpm)	Velocidad máxima (rpm)	Capacidad óptima de perforación en hormigón (mm)	Vibración de taladrado (m/s²)	Vibración de cincelado (m/s²)	Peso con batería (EPTA) (kg)	Se adapta a los sistemas de absorción de polvo MILWAUKEE®
2.	M18 ONEFHP-0X	M18 FUEL™	ONE-KEY™	-	5.0	4600	0 - 800	8 - 24	8.46	7.92	5.0 (M18 HB5.5)	M18 FPDDEXL
2.	M18 ONEFHPX-552X	M18 FUEL™	ONE-KEY™	✓	5.0	4600	0 - 800	8 - 24	8.46	7.92	5.2 (M18 HB5.5)	M18 FPDDEXL
2.	M18 FHACOD32-0C	M18 FUEL™	ONE-KEY™	-	4.9	4600	0 - 800	8 - 24	10.5	9.4	5.9 (M18 HB5.5)	M18 FDDEL32
3.	M18 FH-0X	M18 FUEL™	-	-	2.5	4800	0 - 1330	8 - 24	17	14.2	4.3 (M18 HB5.5)	M18 FCDDEXL/ M18 FDDEXL
3.	M18 FHX-552X	M18 FUEL™	-	✓	2.5	4800	0 - 1330	6 - 20	17	14.2	4.4 (M18 HB5.5)	M18 FCDDEXL/ M18 FDDEXL
3.	M18 ONEFH-0X	M18 FUEL™	ONE-KEY™	-	2.5	4800	0 - 1330	6 - 20	17	14.2	4.3 (M18 HB5.5)	M18 FCDDEXL/ M18 FDDEXL
3.	M18 ONEFHX-552X	M18 FUEL™	ONE-KEY™	✓	2.5	4800	0 - 1330	6 - 20	17	14.2	4.5 (M18 HB5.5)	M18 FCDDEXL/ M18 FDDEXL
4.	M18 FHAFH16-302X	M18 FUEL™	-	-	2.3	4740	0 - 1310	5.5 - 13	12.56	-	3.3 (M18 HB3)	Extractor de polvo integrado
4.	M18 FHAC16-302X	M18 FUEL™	-	-	1.7	5080	0 - 1400	5.5 - 13	13.6	10.9	2.6 (M18 HB3)	M18 FDDEC
4.	M18 BLH-502X	M18™	Sin escobillas	-	2.3	5100	0 - 1400	6 - 18	14.9	12.7	3.3 (M18 B5)	M18 CDEX
4.	M18 BLHX-502X	M18™	Sin escobillas	✓	2.3	4900	0 - 1400	6 - 18	14.9	12.7	3.5 (M18 B5)	M18 CDEX
4.	M18 BLHACD26-402X	M18™	Sin escobillas	-	2.6	4600	0 - 1270	6 - 18	13.9	13.2	3.1 (M18 B4)	M18 CDEX
4.	M12 FHAC16-502X	M12 FUEL™	-	-	1.15	4410	0 - 1200	5.5-13	12.3	10.3	2.3 (M12 HB5)	M12 UDEL
5.	M18 BH-402C	M18™	-	-	1.2	7000	0 - 1300	5.5 - 13	10.91	-	2.5 (M18 B4)	M12 UDEL

**DESCUBRE MÁS  
SOBRE LA GAMA DE  
EPIS**

**DESCUBRE MÁS  
SOBRE LAS BROCAS  
COMPATIBLES**

Para más especificaciones técnicas, incluidos datos de ruido y vibraciones, por favor visita nuestra página web: es.milwaukeeool.eu

### M18 FHM **M18 FUEL** MARTILLO COMBINADO SDS-MAX 8KG M18 FUEL™ ONE-KEY™



- El M18 FHM es el martillo SDS-Max más productivo fabricado por MILWAUKEE®. Proporciona la misma potencia que los martillos con cable, con la flexibilidad de la plataforma sin cable M18™
- Sistema HIGH OUTPUT™, eleva prestaciones e autonomía della tecnología M18 FUEL™

	M18 FHM-0C	M18 FHM-121C
Kit incluido	No se suministran baterías, no se suministra cargador, Kitbox	1 x M18 FB12 batería, M12-18 FC cargador, Kitbox
Referencia	4933464893	4933499269
Código EAN	4058546228385	4058546564339

### M18 CHM **M18 FUEL** MARTILLO COMBINADO SDS-MAX 5KG M18 FUEL™



- El primer martillo de 18V 5kg SDS-Max con la máxima versatilidad y portabilidad, con el mismo rendimiento que uno con cable
- El motor sin escobillas POWERSTATE™ ofrece el rendimiento de perforación de un martillo con cable

	M18 CHM-0C	M18 CHM-121C
Kit incluido	No se suministran baterías, no se suministra cargador, Kitbox	1 x M18 FB12 batería, M12-18 FC cargador, Kitbox
Referencia	4933451362	4933499271
Código EAN	4002395159208	4058546564353

### M18 ONEFHX **M18 FUEL** MARTILLO COMBINADO SDS-PLUS M18 FUEL™ DE 26MM CON FIXTEC™ Y ONE-KEY™



- El martillo más rápido de su clase para una mayor productividad
- Potente martillo que proporciona 2,5J de pegada con un bajo nivel de vibraciones de 12,9m/s²
- Perfora hasta 125 orificios de Ø10 x 50mm con una carga de batería M18™ HIGH OUTPUT™ de 5.5Ah
- El sistema AUTOSTOP™ apaga la herramienta para proteger al usuario después de un atasco

	M18 ONEFHX-0X	M18 ONEFHX-552X
Kit incluido	No se suministran baterías, no se suministra cargador, HD-box	2 x M18 HB5.5 baterías, M12-18 FC cargador, HD-box
Referencia	4933478503	4933478504
Código EAN	4058546346966	4058546346973

### M18 ONEFH **M18 FUEL** MARTILLO COMBINADO SDS-PLUS M18 FUEL™ DE 26MM CON ONE-KEY™



- El martillo más rápido de su clase para una mayor productividad
- Potente martillo que proporciona 2,5J de pegada con un bajo nivel de vibraciones de 12,9m/s²
- Perfora hasta 125 orificios de Ø10 x 50mm con una carga de batería M18™ HIGH OUTPUT™ de 5.5Ah
- El sistema AUTOSTOP™ apaga la herramienta para proteger al usuario después de un atasco

	M18 ONEFH-0X
Kit incluido	No se suministran baterías, no se suministra cargador, HD-box
Referencia	4933478886
Código EAN	4058546361686

### M18 ONEFHPX **M18 FUEL** MARTILLO COMBINADO SDS-PLUS M18 FUEL™ DE 32MM CON ONE-KEY™ Y FIXTEC™



- El martillo a batería SDS-Plus más potente de su clase. El potente mecanismo proporciona 5,0J (EPTA) de energía de impacto con bajas vibraciones de 6,9m/s²
- Perfora hasta 10 agujeros de Ø18 x 100mm con una carga de batería M18™ HIGH OUTPUT™ de 5.5Ah
- El sistema AUTOSTOP™ apaga la herramienta para proteger al usuario después de un atasco

	M18 ONEFHPX-0X	M18 ONEFHPX-552X
Kit incluido	No se suministran baterías, no se suministra cargador, HD-box	2 x M18 HB5.5 baterías, M12-18 FC cargador, HD-box
Referencia	4933478495	4933478496
Código EAN	4058546346881	4058546346898

### M18 FPDDEXL **M18** EXTRACTOR DE POLVO PARA MARTILLOS M18 FUEL™ SDS-PLUS DE 32MM CON AUTOPULSE™



- Diseñado para recoger el polvo de manera efectiva con función automática desde el interruptor de encendido/apagado de la máquina
- AUTOPULSE™ es el primer mecanismo de limpieza de filtro automático de la industria para un extractor de polvo acoplado a la herramienta, aumentando la eficiencia del flujo de aire y la vida útil del filtro

	M18 FPDDEXL-0
Referencia	4933478509
Código EAN	4058546347024

### M18 FHX **M18 FUEL** MARTILLO COMBINADO SDS-PLUS M18 FUEL™ DE 26MM CON FIXTEC™



- El martillo más rápido de su clase para una mayor productividad
- Potente martillo que proporciona 2,5J de pegada con un bajo nivel de vibraciones de 12,9m/s²
- Perfora hasta 125 orificios de Ø10 x 50mm con una carga de batería M18™ HIGH OUTPUT™ de 5.5Ah
- El sistema AUTOSTOP™ apaga la herramienta para proteger al usuario después de un atasco

	M18 FHX-0X	M18 FHX-552X
Kit incluido	No se suministran baterías, no se suministra cargador, HD-box	2 x M18 HB5.5 baterías, M12-18 FC cargador, HD-box
Referencia	4933478888	4933478889
Código EAN	4058546361709	4058546361716

### M18 FH **M18 FUEL** MARTILLO COMBINADO SDS-PLUS M18 FUEL™ DE 26MM



- El martillo más rápido de su clase para una mayor productividad
- Potente martillo que proporciona 2,5J de pegada con un bajo nivel de vibraciones de 12,9m/s²
- Perfora hasta 125 orificios de Ø10 x 50mm con una carga de batería M18™ HIGH OUTPUT™ de 5.5Ah
- El sistema AUTOSTOP™ apaga la herramienta para proteger al usuario después de un atasco

	M18 FH-0X
Kit incluido	No se suministran baterías, no se suministra cargador, HD-box
Referencia	4933478500
Código EAN	4058546346935

### M18 ONEFHPXDEL **M18 FUEL** MARTILLO COMBINADO SDS-PLUS M18 FUEL™ CON EXTRACTOR DE POLVO



- M18 ONEFHPX - Martillo combinado SDS-Plus M18 FUEL™ ONE-KEY™ de 32mm con FIXTEC™
- M18 FPDDEXL - Extractor de polvo para martillos SDS-Plus M18™ ONEFHPX y ONEFHP

	M18 ONEFHPXDEL-552C
Kit incluido	2 x M18 HB5.5 baterías, M12-18 FC cargador, Kitbox
Referencia	4933478498
Código EAN	4058546346911

### M18 ONEFHP **M18 FUEL** MARTILLO COMBINADO SDS-PLUS M18 FUEL™ ONE-KEY™ DE 32MM



- El martillo a batería SDS-Plus más potente de su clase. El potente mecanismo proporciona 5,0J (EPTA) de energía de impacto con bajas vibraciones de 6,9m/s²
- Perfora hasta 10 agujeros de Ø18 x 100mm con una carga de batería M18™ HIGH OUTPUT™ de 5.5Ah
- El sistema AUTOSTOP™ apaga la herramienta para proteger al usuario después de un atasco

	M18 ONEFHP-0X
Kit incluido	No se suministran baterías, no se suministra cargador, HD-box
Referencia	4933478884
Código EAN	4058546361662

### M18 FDDEXL **M18** EXTRACTOR DE POLVO PARA MARTILLOS M18™ SDS-PLUS DE 26MM CON AUTOPULSE™



- Diseñado para recoger el polvo de manera eficiente con función automática desde el interruptor de encendido/apagado de la máquina
- AUTOPULSE™ es el primer mecanismo de limpieza de filtro automático de la industria para un extractor de polvo acoplado a la herramienta, aumentando la eficiencia del flujo de aire y la vida útil del filtro

	M18 FDDEXL-0
Referencia	4933478508
Código EAN	4058546347017

### M18 FCDDEXL **M18** EXTRACTOR DE POLVO COMPACTO PARA MARTILLOS M18 FUEL™ SDS-PLUS DE 26MM



- Diseñado para recoger el polvo de manera efectiva con función automática desde el interruptor de encendido/apagado de la máquina
- El filtro HEPA de alta eficiencia atrapa el 99,97% de las partículas hasta 0,3 micras
- El mecanismo de limpieza manual del filtro aumenta la eficiencia del flujo de aire y la vida útil del filtro

	M18 FCDDEXL-0
Referencia	4933478507
Código EAN	4058546347000

### M18 FHACOD32 **M18 FUEL** MARTILLO COMBINADO SDS-PLUS M18 FUEL™ ONE-KEY™, 32MM CON EMPUÑADURA EN D



- Empuñadura en D con diseño compacto y ergonómico para una mayor comodidad del usuario final
- El potente mecanismo del martillo y el diseño del motor sin escobillas proporcionan 4,9J de energía de impacto
- Selector de 4 modos: martillo rotativo, cincelado, rotación y variolock para una mayor versatilidad

	M18 FHACOD32-0C	M18 FHACOD32-0
Kit incluido	No se suministran baterías, no se suministra cargador, Kitbox	No se suministran baterías, no se suministra cargador, sin maletín o bolsa
Referencia	4933492140	4933492141
Código EAN	4058546415075	4058546415082

### M18 FDDEL32 **M18** EXTRACTOR DE POLVO PARA MARTILLO SDS-PLUS M18 FHACOD32



- Diseñado para recoger el polvo de forma eficiente con un funcionamiento automático desde el interruptor de encendido/apagado de las herramientas
- AUTOPULSE™ es el primer mecanismo de limpieza de filtro automático de la industria para un extractor de polvo acoplado a la herramienta, aumentando la eficiencia del flujo de aire y la vida útil del filtro

	M18 FDDEL32-0
Referencia	4933492142
Código EAN	4058546415099

### M18 ONEFHXDEL **M18 FUEL** MARTILLO COMBINADO SDS-PLUS M18 FUEL™ DE 26MM CON FIXTEC™, ONE-KEY™ Y EXTRACTOR DE POLVO



- Martillo combinado SDS-Plus M18 FUEL™ ONE-KEY™, 26mm con FIXTEC™
- Extractor de polvo para martillos M18 FUEL™ de 26mm con AUTOPULSE™

	M18 ONEFHXDEL-552C
Kit incluido	2 x M18 HB5.5 baterías, M12-18 FC cargador, Kitbox
Referencia	4933478506
Código EAN	4058546346997

### M18 FHAF0H16 **M18 FUEL** MARTILLO ROTATIVO SDS-PLUS M18 FUEL™, 16MM CON EXTRACTOR DE POLVO



- El primer martillo del mundo con un sistema de aspiración integrado
- El filtro HEPA de alta eficiencia recoge el 99,97% de las partículas en el aire de hasta 0,3 micras
- El sistema AUTOSTOP™ apaga la herramienta para proteger al usuario después de un atasco
- Diseñado para trabajar sobre la cabeza

	M18 FHAF0H16-0	M18 FHAF0H16-0X	M18 FHAF0H16-302X
Kit incluido	No se suministran baterías, no se suministra cargador, sin maletín o bolsa	No se suministran baterías, no se suministra cargador, HD-box	2 x M18 HB3 baterías, M12-18 FC cargador, HD-box
Referencia	4933493531	4933493532	4933493533
Código EAN	4058546484026	4058546484033	4058546484040

### M18 FHAC16 **M18 FUEL** MARTILLO COMBINADO SDS-PLUS M18 FUEL™, 16MM



- El martillo más compacto y rápido de su clase, lo que se traduce en una mayor productividad y comodidad
- El potente mecanismo del martillo y el diseño del motor sin escobillas proporcionan 1,7J de energía de impacto
- Perfora hasta 58 agujeros de 10 x 50mm con una batería M18™ HIGH OUTPUT™ de 3.0Ah

	M18 FHAC16-0	M18 FHAC16-0X	M18 FHAC16-302X
Kit incluido	No se suministran baterías, No se suministra cargador, Sin maletín o bolsa	No se suministran baterías, No se suministra cargador, HD-box	2 x M18 HB3 baterías, M12-18 FC cargador, HD-box
Referencia	4933498582	4933498583	4933498584
Código EAN	4058546524517	4058546524524	4058546524531

### M18 FHACDDE **M18 FUEL** MARTILLO COMBINADO SDS-PLUS M18 FUEL™, 16MM CON EXTRACTOR DE POLVO



- M18 FHAC16 - Martillo combinado SDS-Plus M18 FUEL™, 16mm
- M18 FDDEC - Extractor de polvo para martillo SDS-Plus M18 FHAC16

	M18 FHACDDE-0C
Kit incluido	No se suministran baterías, No se suministra cargador, Kitbox
Referencia	4933498586
Código EAN	4058546524555

### M18 BLH **M18** MARTILLO COMBINADO SDS-PLUS SIN ESCOBILLAS M18™ DE 26MM

**BRUSHLESS**



- Potente mecanismo y diseño del motor sin escobillas que proporcionan 2,3J de energía de impacto
- Diseño compacto y ergonómico para una mayor comodidad
- Caja de engranajes totalmente metálica, óptimo asentamiento de los engranajes para una mayor vida útil

	M18 BLH-0	M18 BLH-502X
Kit incluido	No se suministran baterías, No se suministra cargador, Sin maletín o bolsa	2 x M18 B5 baterías, M12-18 FC cargador, HD-box
Referencia	4933479426	4933478894
Código EAN	4058546372200	4058546361761

### M18 BLHACD26 **M18** MARTILLO COMBINADO SDS-PLUS SIN ESCOBILLAS M18™, 26MM CON EMPUÑADURA EN D

**BRUSHLESS**



- Empuñadura en D con diseño ligero y ergonómico para una mayor comodidad del usuario
- El potente mecanismo del martillo y el diseño del motor sin escobillas proporcionan 2,6J de energía de impacto
- Selector de 4 modos: martillo rotativo, cincelado, rotación y variolock para una mayor versatilidad

	M18 BLHACD26-0X	M18 BLHACD26-402X
Kit incluido	No se suministran baterías, No se suministra cargador, HD-box	2 x M18 B4 baterías, M12-18 C cargador, HD-box
Referencia	4933492482	4933492480
Código EAN	4058546418496	4058546418472

### M18 FDDEC **M18** EXTRACTOR DE POLVO PARA MARTILLO SDS-PLUS M18 FHAC16



- Diseñado para recoger el polvo de forma eficiente con un funcionamiento automático desde el interruptor de encendido/apagado de las herramientas
- El filtro HEPA de alta eficiencia atrapa el 99,75% de todas las partículas
- Gran depósito de recogida de polvo

	M18 FDDEC-0
Kit incluido	No se suministran baterías, No se suministra cargador, Sin maletín o bolsa
Referencia	4933498587
Código EAN	4058546524562

### M18 BLHX **M18** MARTILLO COMBINADO SDS-PLUS SIN ESCOBILLAS M18™ DE 26MM CON FIXTEC™

**BRUSHLESS**



- Potente mecanismo y diseño del motor sin escobillas que proporcionan 2,3J de energía de impacto
- Diseño compacto y ergonómico para una mayor comodidad
- Sistema FIXTEC™ de cambio de portabrocas sin llave entre SDS-Plus y metálico de 13mm
- Caja de engranajes totalmente metálica, óptimo asentamiento de los engranajes para una mayor vida útil

	M18 BLHX-0X	M18 BLHX-502X
Kit incluido	No se suministran baterías, No se suministra cargador, HD-box	2 x M18 B5 baterías, M12-18 FC cargador, HD-box
Referencia	4933478891	4933478892
Código EAN	4058546361730	4058546361747

### M18 CDEX **M18** EXTRACTOR DE POLVO SDS-PLUS M18 FUEL™



- Diseñado para recoger el polvo de manera efectiva con función automática desde el interruptor de encendido/apagado de la máquina
- Filtro HEPA: el filtro que atrapa partículas de todos los tamaños con un índice de eficiencia del 99,75%
- Caja de gran capacidad de recogida de polvo

	M18 CDEX-0
Referencia	4933447450
Código EAN	4002395006243

### M18 BH **M18** MARTILLO COMBINADO SDS-PLUS M18™



- El mejor ratio peso-potencia de su clase, 2,5kg y 1,2J (EPTA)
- Motor de 4 polos que proporciona la máxima potencia, con el mejor ratio peso-potencia
- Electrónica REDLINK™ que protege a la máquina y a la batería contra la sobrecarga, ofreciendo la mejor durabilidad en su clase
- Selector de 2 modos: martillo rotativo o solo rotación para una máxima versatilidad
- Bajo nivel de vibración 10,3m/s²

	M18 BH-0	M18 BH-402C
Kit incluido	No se suministran baterías, No se suministra cargador, Sin maletín o bolsa	2 x M18 B4 baterías, M12-18 C cargador, Kitbox
Referencia	4933443320	4933443330
Código EAN	4002395003730	4002395003747

### M18 FCOS230 **M18 FUEL** CORTADORA DE HORMIGÓN M18 FUEL™



- La primera cortadora de hormigón de 18V 230mm que funciona con batería, pesando un 50% menos que las cortadoras a gasolina actuales del mercado
- Arranque instantáneo, eliminando la necesidad de mezclar gasolina con aceite, sin la necesidad de que haya mantenimiento del motor de gasolina
- Se puede usar en espacios cubiertos gracias a la ausencia de emisión de gases

	M18 FCOS230-0	M18 FCOS230-121
Kit incluido	No se suministran baterías, No se suministra cargador, Sin maletín o bolsa	1 x M18 FB12 batería, M12-18 FC cargador, Sin maletín o bolsa
Referencia	4933471696	4933499175
Código EAN	4058546295950	4058546563394

### M18 FCVN **M18 FUEL** VIBRADOR DE HORMIGÓN DE AGUJA M18 FUEL™



- Vibrador de hormigón de aguja M18 FUEL™ para consolidar hormigón, con un diseño compacto
- Vibrador de hormigón de aguja de 1,2m recomendado para zapatas o pequeños solados (M18 FCVN12)
- Vibrador de hormigón de aguja de 2,4m recomendado para paredes y columnas (M18 FCVN24)

	M18 FCVN12-0	M18 FCVN12-551	M18 FCVN24-0	M18 FCVN24-551
Kit incluido	No se suministran baterías, No se suministra cargador, Sin maletín o bolsa	1 x M18 HB5.5 batería, M12-18 FC cargador, Sin maletín o bolsa	No se suministran baterías, No se suministra cargador, Sin maletín o bolsa	1 x M18 HB5.5 batería, M12-18 FC cargador, Sin maletín o bolsa
Referencia	4933479596	4933479597	4933479599	4933479600
Código EAN	4058546373900	4058546373917	4058546373931	4058546373948

### M18 ONEPD3 **M18 FUEL** TALADRO PERCUTOR M18 FUEL™ ONE-KEY™



- Mayor eficiencia de potencia bajo carga: par extraordinario de 158Nm
- Diseño extremadamente compacto de 175mm de longitud para acceder a espacios reducidos
- Conexión por Bluetooth® con la aplicación ONE-KEY™
- Guarda hasta 3 ajustes personalizados en la memoria de la herramienta para una selección rápida en el lugar de trabajo

	M18 ONEPD3-0X	M18 ONEPD3-502X
Kit incluido	No se suministran baterías, No se suministra cargador, HD-box	2 x M18 B5 baterías, M12-18 FC cargador, HD-box
Referencia	4933492798	4933492801
Código EAN	4058546476694	4058546476724

### M18 FPD3 **M18 FUEL** TALADRO PERCUTOR M18 FUEL™



- Mayor eficiencia de potencia bajo carga: par extraordinario de 158Nm
- Diseño extremadamente compacto de 175mm de longitud para acceder a espacios reducidos
- Función AUTOSTOP™ para proteger del exceso de rotación en caso de atasco del accesorio y mejorar la seguridad, equipado con una luz indicadora en la base de la herramienta para informar de su activación

	M18 FPD3-0X	M18 FPD3-502X
Kit incluido	No se suministran baterías, No se suministra cargador, HD-box	2 x M18 B5 baterías, M12-18 FC cargador, HD-box
Referencia	4933479859	4933479860
Código EAN	4058546376536	4058546376543

### M18 FPM **M18 FUEL** MEZCLADOR M18 FUEL™



- Motor sin escobillas POWERSTATE™ con una potencia adecuada para mezclar compuestos pesados, así como cemento y mortero
- Control de velocidad: 3 formas diferentes de controlar la velocidad para mezclas limpias y consistentes (selector con 8 velocidades, gatillo de velocidad variable y botón de bloqueo)

	M18 FPM-0X
Kit incluido	No se suministran baterías, No se suministra cargador, HD-box
Referencia	4933459719
Código EAN	4058546028916

### M18 BLCHTO **M18** POLIPASTO DE CADENA 1T SIN ESCOBILLAS M18™ CON ONE-KEY™



- Capacidad de levantar hasta 1 tonelada de diferentes materiales
- Levanta hasta 6m de altura para cubrir todas las aplicaciones
- Controlado mediante control remoto para mayor seguridad
- Parada de la cadena en 1 segundo para un trabajo preciso y seguro
- Micro movimiento y arranque suave para un trabajo preciso

	M18 BLCHTO-121
Kit incluido	1 x M18 FB12 batería, M12-18 FC cargador,
Referencia	4933500224
Código EAN	4058546615260

### M18 ONEDD3 **M18 FUEL** TALADRO ATORNILLADOR M18 FUEL™ ONE-KEY™



- Mayor eficiencia de potencia bajo carga: par extraordinario de 158Nm
- Diseño extremadamente compacto de 173mm de longitud para acceder a espacios reducidos
- Conexión por Bluetooth® con la aplicación ONE-KEY™
- Guarda hasta 3 ajustes personalizados en la memoria de la herramienta para una selección rápida en el lugar de trabajo

	M18 ONEDD3-0X	M18 ONEDD3-502X
Kit incluido	No se suministran baterías, No se suministra cargador, HD-box	2 x M18 B5 baterías, M12-18 FC cargador, HD-box
Referencia	4933492799	4933492802
Código EAN	4058546476700	4058546476731

### M18 FDD3 **M18 FUEL** TALADRO ATORNILLADOR M18 FUEL™



- Mayor eficiencia de potencia bajo carga: par extraordinario de 158Nm
- Diseño extremadamente compacto de 173mm de longitud para acceder a espacios reducidos
- Función AUTOSTOP™ para proteger del exceso de rotación en caso de atasco del accesorio y mejorar la seguridad
- Realiza aplicaciones de taladrado y atornillado bajo carga de la forma más rápida
- Iluminación LED

	M18 FDD3-0X	M18 FDD3-502X
Kit incluido	No se suministran baterías, No se suministra cargador, HD-box	2 x M18 B5 baterías, M12-18 FC cargador, HD-box
Referencia	4933479862	4933479863
Código EAN	4058546376567	4058546376574

# ELIGE EL TALADRO PERCUTOR ADECUADO



	Sistema de batería	Tecnología	ONE-KEY™	Característica	Velocidad máxima (rpm)	Máx. cap. de perf. madera/acero/mampostería (mm)	Máx. nivel de percusión (bpm)	Máx. par de apriete (Nm)	Capacidad de portabrocas (mm)	Peso con batería (EPTA) (kg)
1.	M18 ONEPD3-502X	M18 FUEL™	ONE-KEY™	-	0 - 500/ 0 - 2100	89/ 16/ 16	0 - 33.000	158	13	2.2 (M18 B5)
1.	M18 FPD3-502X	M18 FUEL™	-	AUTOSTOP™	0 - 500/ 0 - 2100	89/ 16/ 16	0 - 33.000	158	13	2.2 (M18 B5)
1.	M12 FPD2-602X	M12 FUEL™	-	-	0 - 450/ 0 - 1.550	35/ 13/ 13	0 - 22.500	45	13	1.4 (M12 B6)
2.	M18 BLPD2-502X	M18™	Sin escobillas	-	0 - 550/ 0 - 1800	76/ 13/ 16	0 - 28.800	82	13	2.1 (M18 B5)
3.	M18 BLPDRC-502C	M18™	Compacto sin escobillas	-	0-550/ 0-1700	52/ 13/ 16	0 - 25.500	60.5	13	1.5 (M18 B5)



## M18 BLPD2 TALADRO PERCUTOR SIN ESCOBILLAS M18™

BRUSHLESS



- Diseño de nuevo motor sin escobillas que proporciona un 40% más de par que el modelo anterior, hasta 82Nm
- Diseño compacto (180mm de longitud) ofrece un buen equilibrio y control, ideal para aplicaciones por encima de la cabeza y en espacios reducidos
- Portabrocas metálico de 13mm para un cambio rápido y mejor agarre del accesorio

	M18 BLPD2-0X	M18 BLPD2-402X	M18 BLPD2-502X
Kit incluido	No se suministran baterías, No se suministra cargador, HD-box	2 x M18 B4 baterías, M12-18 FC cargador, HD-box	2 x M18 B5 baterías, M12-18 FC cargador, HD-box
Referencia	4933464516	4933464560	4933464517
Código EAN	4058546224615	4058546225056	4058546224622

## M18 BLPDRC TALADRO PERCUTOR COMPACTO SIN ESCOBILLAS M18™

COMPACT BRUSHLESS



- Taladro percutor compacto sin escobillas con 145mm de longitud ideal para acceder a espacios reducidos
- Portabrocas metálico de 13mm para un cambio rápido y mejor agarre del accesorio
- 60,5Nm de par de apriete, la mejor relación potencia/tamaño de su clase
- Gancho reversible totalmente metálico para colgar la máquina de manera rápida y sencilla
- Indicador de carga y luz LED integrado

	M18 BLPDRC-0X	M18 BLPDRC-202C	M18 BLPDRC-502C
Kit incluido	No se suministran baterías, No se suministra cargador, HD-box	2 x M18 B2 baterías, M12-18 C cargador, Kitbox	2 x M18 B5 baterías, M12-18 C cargador, Kitbox
Referencia	4933492821	4933492822	4933492826
Código EAN	4058546476922	4058546476939	4058546476977

## M18 FRAD2 TALADRO ANGULAR DE 2 VELOCIDADES M18 FUEL™ SUPER HAWG®



- Diseño compacto que permite trabajar en espacios reducidos
- Indicador de carga y luz LED integrada
- Motor sin escobillas POWERSTATE™ que proporciona potencia constante sobre carga para realizar agujeros de hasta 152mm
- El sistema REDLINK PLUS™ y las baterías REDLITHIUM™ ofrecen más autonomía y mayor rendimiento a la hora de trabajar

	M18 FRAD2-0
Kit incluido	No se suministran baterías, No se suministra cargador, Sin maletín o bolsa
Referencia	4933471207
Código EAN	4058546288358

## C18 RAD TALADRO ANGULAR COMPACTO M18™



- Rendimiento mejorado: 1.500rpm y 20Nm
- Electrónica REDLINK™ contra la sobrecarga, protege tanto a la máquina como a la batería
- Relación velocidad/potencia ideal para completar aplicaciones rápidamente
- Portabrocas automático de 10mm y camisa con carraca, para una mayor versatilidad y agarre
- Cabezal compacto de 100mm diseñado para acceso a lugares reducidos

	C18 RAD-0
Kit incluido	No se suministran baterías, No se suministra cargador, Sin maletín o bolsa
Referencia	4933427189
Código EAN	4002395239085

## M18 BLDD2 TALADRO ATORNILLADOR SIN ESCOBILLAS M18™

BRUSHLESS



- Nuevo motor sin escobillas que desarrolla hasta un 40% más de par que el modelo anterior, 82Nm
- Diseño compacto (180mm de longitud) ofrece un excelente equilibrio y control, ideal para trabajos por encima de la cabeza o espacios confinados
- Portabrocas metálico de 13mm para un cambio rápido y mejor agarre del accesorio

	M18 BLDD2-0X	M18 BLDD2-402X	M18 BLDD2-502X
Kit incluido	No se suministran baterías, No se suministra cargador, HD-box	2 x M18 B4 baterías, M12-18 C cargador, HD-box	2 x M18 B5 baterías, M12-18 FC cargador, HD-box
Referencia	4933464514	4933464559	4933464515
Código EAN	4058546224592	4058546225049	4058546224608

## M18 BLDDRC TALADRO ATORNILLADOR COMPACTO SIN ESCOBILLAS M18™

COMPACT BRUSHLESS



- Taladro atornillador compacto sin escobillas con 145mm de longitud, ideal para acceder a espacios reducidos
- Portabrocas metálico de 13mm para un cambio rápido y mejor agarre del accesorio
- 60,5Nm de par de apriete, la mejor relación potencia/tamaño de su clase
- Clip para cinturón totalmente metálico para colgar la máquina de manera rápida y sencilla
- Indicador de carga y luz LED integrado

	M18 BLDDRC-0X	M18 BLDDRC-202C	M18 BLDDRC-502C
Kit incluido	No se suministran baterías, No se suministra cargador, HD-box	2 x M18 B2 baterías, M12-18 C cargador, Kitbox	2 x M18 B5 baterías, M12-18 C cargador, Kitbox
Referencia	4933492832	4933492833	4933492835
Código EAN	4058546477035	4058546477042	4058546477066

## M18 CRAD2 TALADRO ANGULAR M18 FUEL™



- Ofrece la misma potencia y velocidad que con cable (1.500rpm) en madera
- Caja de engranajes metálica y portabrocas con llave de 13mm
- Autonomía extrema, hasta 150 agujeros con una broca auger de 22mm en madera de 50 x 100mm

	M18 CRAD2-0X
Kit incluido	No se suministran baterías, No se suministra cargador, HD-box
Referencia	4933471641
Código EAN	4058546295400

## M18 ONEID3 ATORNILLADOR DE IMPACTO M18 FUEL™ ONE-KEY™, 1/4" HEX.



- Guarda hasta 3 ajustes personalizados en la memoria de la herramienta para una selección rápida en el lugar de trabajo
- Conexión por Bluetooth® con la aplicación ONE-KEY™
- Mayor potencia frente al modelo anterior, hasta 3.900rpm y 4.400ipm
- Diseño extremadamente compacto: longitud total de solo 113mm para acceder a espacios reducidos

	M18 ONEID3-0X	M18 ONEID3-502X
Kit incluido	No se suministran baterías, No se suministra cargador, HD-box	2 x M18 B5 baterías, M12-18 FC cargador, HD-box
Referencia	4933492800	4933492804
Código EAN	4058546476717	4058546476755

# ELIGE EL ATORNILLADOR DE IMPACTO ADECUADO

## 1 FUEL™

## 2 SIN ESCOBILLAS

## 3 COMPACTO SIN ESCOBILLAS

## 4 CON ESCOBILLAS

	Sistema de batería	Tecnología	ONE-KEY™	Velocidad máxima (rpm)	Impacto bajo carga (ipm)	Máx. par de apriete (Nm)	Recepción	Máx. diámetro tornillo	Peso con batería (EPTA) (kg)
1.	M18 ONEID3-502X	M18 FUEL™	ONE-KEY™	1750/3000/4000/0-4000	1200/3400/4300/0-4400	119/176/226/0-226	1/4" hex.	M16	1.7 (M18 B5)
1.	M18 FID3-502X	M18 FUEL™	-	1750/3000/3900/0-3900	1400/3600/4400/0-4400	226	1/4" hex.	M16	1.7 (M18 B5)
1.	M12 FID2-602X	M12 FUEL™	-	1700/2900/3600/3600	1300/3500/4000/0-4000	170	1/4" hex.	M14	1.1 (M12 B6)
1.	M18 FQID-502X	M18 FUEL™	SURGE™	900/2100/3000/0-3000	1800/2900/4000/0-4000	50	1/4" hex.	M14	1.7 (M18 B5)
1.	M12 FQID-202X	M12 FUEL™	SURGE™	1100/2200/3200/3200	950/2200/3400/3400	50	1/4" hex.	M14	1.1 (M12 B2)
2.	M18 BLIDR-502X	M18™	Sin escobillas	1250/2400/3600	2500/4700/4900	190	1/4" hex.	M14	1.3 (M18 B5)
3.	M18 BLIDRC-402C	M18™	Compacto sin escobillas	0 - 3600	0 - 4900	190	1/4" hex.	M14	1.3 (M18 B4)
4.	M18 BRAID-0	M18™	-	1500/ 2250	2400/3400	41/ 81	1/4" hex.	M14	1.8 (M18 B5)
4.	M12 BRAID-0	M12™	-	0 - 2425	0 - 3300	68	1/4" hex.	M12	1.2 (M12 B2)

DESCUBRE MÁS SOBRE LA GAMA DE EPIS

DESCUBRE MÁS SOBRE LAS PUNTAS DE IMPACTO COMPATIBLES



### M18 FID3 ATORNILLADOR DE IMPACTO M18 FUEL™, 1/4" HEX.

**AUTO STOP**

- Mayor eficiencia energética bajo carga con un par extraordinario de 226Nm
- Mayor potencia frente al modelo anterior, hasta 3.900rpm y 4.400ipm
- Diseño extremadamente compacto: longitud total de solo 113mm para acceder a espacios reducidos

	M18 FID3-0X	M18 FID3-502X
Kit incluido	No se suministran baterías, No se suministra cargador, HD-box	2 x M18 B5 baterías, M12-18 FC cargador, HD-box
Referencia	4933479864	4933479865
Código EAN	4058546376581	4058546376598

### M18 BLIDR ATORNILLADOR DE IMPACTO SIN ESCOBILLAS M18™, 1/4" HEX.

**BRUSHLESS**

- Atornillador de impacto sin escobillas con solo 112mm de longitud, lo que lo hace ideal para trabajar en espacios reducidos
- Motor sin escobillas que ofrece 190Nm de par, 3.600rpm y 4.900ipm
- 3 modos DRIVE CONTROL que permiten al usuario elegir entre tres ajustes diferentes de velocidad y par para maximizar la versatilidad en la aplicación

	M18 BLIDR-0X	M18 BLIDR-502X
Kit incluido	No se suministran baterías, No se suministra cargador, HD-box	2 x M18 B5 baterías, M12-18 FC cargador, HD-box
Referencia	4933492842	4933492843
Código EAN	4058546477134	4058546477141

### M18 BRAID ATORNILLADOR DE IMPACTO COMPACTO ANGULAR 1/4" HEX. M18™

- Atornillador de impacto compacto angular de 307mm de longitud, ideal para trabajos en espacios reducidos
- Electrónica REDLINK™ que protege a la máquina y a la batería contra la sobrecarga
- Caja de engranajes totalmente metálica para una mayor durabilidad y rendimiento
- Diseño de cabezal compacto de 53mm
- Diseño de agarre multiposición para una máxima comodidad

	M18 BRAID-0
Kit incluido	No se suministran baterías, No se suministra cargador, Sin maletín o bolsa
Referencia	4933447891
Código EAN	4002395006663

### M18 FSG ATORNILLADOR DE CARTÓN-YESO M18 FUEL™

- Motor sin escobillas POWERSTATE™ diseñado y construido por MILWAUKEE® con 10 veces mayor durabilidad y hasta 60% más de potencia
- El sistema de inteligencia REDLINK PLUS™ es una protección digital avanzada contra la sobrecarga que protege tanto la batería como la herramienta, mejorando su rendimiento de trabajo bajo carga

	M18 FSG-0X
Kit incluido	No se suministran baterías, No se suministra cargador, HD-box
Referencia	4933459201
Código EAN	4002395289967

### M18 FQID ATORNILLADOR DE IMPACTO HIDRÁULICO SILENCIOSO 1/4" HEX. M18 FUEL™ SURGE™

**SURGE™ HYDRAULIC DRIVER**

- El atornillador de impacto hidráulico hexagonal M18 FUEL™ SURGE™ 1/4" hex. es la solución de fijación a batería más silenciosa del mercado
- Grupo motopropulsor hidráulico FLUID-DRIVE™ que reduce el contacto de metal sobre metal en la herramienta, ofreciendo un trabajo más silencioso, rendimiento suave e incremento de durabilidad por encima de una máquina de impacto estándar

	M18 FQID-0X	M18 FQID-502X
Kit incluido	No se suministran baterías, No se suministra cargador, HD-box	2 x M18 B5 baterías, M12-18 FC cargador, HD-box
Referencia	4933459187	4933451790
Código EAN	4002395289226	4002395277636

### M18 BLIDRC ATORNILLADOR DE IMPACTO COMPACTO SIN ESCOBILLAS M18™, 1/4" HEX.

**COMPACT BRUSHLESS**

- Atornillador de impacto compacto sin escobillas con solo 112mm de longitud, lo que lo hace ideal para trabajar en espacios reducidos
- Motor sin escobillas que ofrece 190Nm de par, 3.600rpm y 4.900ipm
- Cambio de puntas con una sola mano y recepción con bloqueo, para un cambio de puntas más rápido y sencillo

	M18 BLIDRC-0	M18 BLIDRC-402C
Kit incluido	No se suministran baterías, No se suministra cargador, Sin maletín o bolsa	2 x M18 B4 baterías, M12-18 C cargador, Kitbox
Referencia	4933492839	4933492840
Código EAN	4058546477103	4058546477110

### M18 FSGC ATORNILLADOR DE CARTÓN-YESO AUTOALIMENTADO M18 FUEL™

- Motor sin escobillas POWERSTATE™ diseñado y construido por MILWAUKEE® con 10 veces mayor durabilidad y hasta 60% más de potencia
- El sistema de inteligencia REDLINK PLUS™ es una protección digital avanzada contra la sobrecarga que protege tanto la batería como la herramienta, mejorando su rendimiento de trabajo bajo carga

	M18 FSGC-202X
Kit incluido	2 x M18 B2 baterías, M12-18 FC cargador, HD-box
Referencia	4933459199
Código EAN	4002395289943

### M18 ONEFMTIW2FC12 LLAVE DE IMPACTO DE PAR CONTROLADO M18 FUEL™ ONE-KEY™ TORQUE-SENSE™ 1/2" CON ANILLO

**ONE-KEY™ UNLOCKING THE DIGITAL LOGIC™**

- El control de par TORQUE-SENSE™ ofrece una mayor repetibilidad de par que las llaves de impacto con contabilización de golpes, mediante el uso de sensores patentados y algoritmos de aprendizaje automático evita la variabilidad habitual en el lugar de trabajo. Rangos de par personalizables de 67 a 338Nm

	M18 ONEFMTIW2FC12-0X
Kit incluido	No se suministran baterías, No se suministra cargador, HD-box
Referencia	4933493413
Código EAN	4058546482848

# ELIGE LA LLAVE DE IMPACTO ADECUADA

## 1 ALTO PAR

Para las aplicaciones más exigentes en el sector ferroviario, automoción, estructuras metálicas y mantenimiento.



## 2 PAR MEDIO

Solución más versátil para vehículos particulares, fontanería, estructuras y mantenimiento de maquinaria ligera.



## 3 BAJO PAR

Solución más compacta, para aplicaciones ligeras en espacios reducidos como en el mantenimiento de vehículos, fontanería, electricidad y construcción.



	Sistema de batería	Tecnología	ONE-KEY™	Velocidad máxima (rpm)	Impacto bajo carga (rpm)	Recepción	Máx. par de apriete (Nm)	Máx. par de desapriete (Nm)	Máx. diámetro tornillo	Peso con batería (EPTA) (kg)
1.	M18 FHIWF1R-122C	M18 FUEL™	-	1000 / 1400 / 1670 / 1670	1750 / 2150 / 2500 / 2500	1" cuadradillo	730 / 1500 / 2000	2000	M42	7.8 (M18 FB12)
1.	M18 ONEFHIWF1D-121C	M18 FUEL™	ONE-KEY™	600 / 700 / 900 / 1200	750 / 930 / 1200 / 1440	1" cuadradillo	1180 / 1254 / 1966 / 2576	2711	M42	12.7 (M18 FB12)
1.	M18 ONEFHIWF1DS-121C	M18 FUEL™	ONE-KEY™	600 / 700 / 900 / 1200	750 / 930 / 1200 / 1440	1" cuadradillo	1180 / 1254 / 1966 / 2576	2711	M42	11.1 (M18 FB12)
1.	M18 ONEFHIWH716-502X	M18 FUEL™	ONE-KEY™	0-900/ 0-1200/ 0-1800/ 0-2300	0-800/ 0-1300/ 0-2600/ 0-2800	7/16" hex.	1017	1017	M24	3.3 (M18 B5)
1.	M18 ONEFHIWF34-502X	M18 FUEL™	ONE-KEY™	0-800/ 0-1300/ 0-1800/ 0-1800	0-850/ 0-1850/ 0-2400/ 0-2400	3/4" cuadradillo	702/ 1138/ 1627/ 1627	2034	M33	3.5 (M18 B5)
1.	M18 ONEFHIWF1-802X	M18 FUEL™	ONE-KEY™	0-950 / 0-1080 / 0-1370 / 0-1670	1350 / 1650 / 2100 / 0-2500	1" cuadradillo	530 / 1020 / 1800 / 2033	2400	M42	5.9 (M18 FB8)
1.	M18 ONEFHIWF12-502X	M18 FUEL™	ONE-KEY™	0-550/ 0-1400/ 0-1750/ 0-1750	0-950/ 0-1750/ 0-2100/ 0-2100	1/2" cuadradillo	130/ 400/ 1356/ 1356	1898	M33	3.3 (M18 B5)
1.	M18 ONEFHIWF12E-0X	M18 FUEL™	ONE-KEY™	0-1200/ 0-1800/ 0-1800/ 0-1800	0-1600/ 0-2400/ 0-2400/ 0-2400	1/2" cuadradillo	102/ 203/ 610/ 1017	1500	M33	3.3 (M18 B5)
1.	M18 ONEFHIWP12-502X	M18 FUEL™	ONE-KEY™	0-950/ 0-1500/ 0-1800/ 0-1800	0-1150/ 0-2100/ 0-2400/ 0-2400	1/2" cuadradillo	190/ 400/ 1017/ 1017	1491	M24	3.2 (M18 B5)
1.	M18 FHIW2F12-502X	M18 FUEL™	-	0-700/ 0-1300/ 0-2000/ 0-2000	0-1300/ 0-2200/ 0-2400/ 0-2400	1/2" cuadradillo	881 / 1220 / 1491 / 68	2034	M36	3.4 (M18 B5)
1.	M18 FHIW2P12-502X	M18 FUEL™	-	0-700/ 0-1300/ 0-2000/ 0-2000	0-1400/ 0-2500/ 0-2700/ 0-2700	1/2" cuadradillo	475 / 1017 / 1220 / 68	1491	M36	3.4 (M18 B5)
1.	M18 BLHIWF12-0X	M18™	Sin escobillas	0 - 1750	0 - 2000	1/2" cuadradillo	1085	1627	M36	3.4 (M18 B5)
2.	M18 ONEFMTIW2FC12-0X	M18 FUEL™	ONE-KEY™	0 - 1250 / 0 - 1725 / 0 - 2000 / 0-2400	0 - 1800 / 0 - 2300 / 0 - 2800 / 0 - 3400	1/2" cuadradillo	338	746	M22	2.5 (M18 B5)
2.	M18 FMTIW2F12-502X	M18 FUEL™	-	0-1200/ 0-1950/ 0-2575/ 0-1325	0-900/ 0-2100/ 0-3100	1/2" cuadradillo	475/ 610/ 745/ 47	881	M22	2.3 (M18 B5)
2.	M18 FMTIW2P12-502X	M18 FUEL™	-	0-1250/ 0-1950/ 0-2575/ 0-1325	0-900/ 0-2100/ 0-3100	1/2" cuadradillo	475/ 610/ 745/ 47	881	M22	2.3 (M18 B5)
2.	M18 FMTIW2F38-502X	M18 FUEL™	-	0-1200/ 0-1950/ 0-2575/ 0-1325	0-900/ 0-2100/ 0-3100	3/8" cuadradillo	475/ 610/ 745/ 47	813	M22	2.3 (M18 B5)
3.	M18 ONEFW2FC12-0X	M18 FUEL™	ONE-KEY™	0 - 1125 / 0 - 1525 / 0 - 1850 / 0 - 2325	0 - 1650 / 0 - 2475 / 0 - 3000 / 0 - 3500	1/2" cuadradillo	203	298	M22	2.0 (M18 B5)
3.	M18 ONEIWF12-502X	M18 FUEL™	ONE-KEY™	900/ 1400/ 1900/ 2500	1300/ 2100/ 2550/ 3200	1/2" cuadradillo	40/ 120/ 220/ 300	300	M16	1.8 (M18 B5)
3.	M18 ONEIWP12-502X	M18 FUEL™	ONE-KEY™	900/ 1400/ 1900/ 2500	1300/ 2100/ 2550/ 3200	1/2" cuadradillo	40/ 120/ 220/ 300	300	M16	1.8 (M18 B5)
3.	M18 FIW2F12-502X	M18 FUEL™	-	0-900/ 0-1650/ 0-2400/ 0-1200	0-1000/ 0-2400/ 0-3500	1/2" cuadradillo	102/ 203/ 339/ 34	339	M16	1.8 (M18 B5)
3.	M18 FIW2P12-502X	M18 FUEL™	-	0-900/ 0-1650/ 0-2400/ 0-1200	0-1000/ 0-2400/ 0-3500	1/2" cuadradillo	102/ 203/ 339/ 34	339	M16	1.8 (M18 B5)
3.	M18 FIW2F38-0X	M18 FUEL™	-	0-800/ 0-1650/ 0-2400/ 0-1000	0-1000/ 0-2400/ 0-3500	3/8" cuadradillo	102/ 203/ 339/ 34	339	M16	1.8 (M18 B5)
3.	M18 FMTIW2F12-502X	M18 FUEL™	-	0-1200/ 0-1950/ 0-2575/ 0-1325	0-900/ 0-2100/ 0-3100	1/2" cuadradillo	475/ 610/ 745/ 47	881	M22	2.3 (M18 B5)
3.	M18 FMTIW2P12-502X	M18 FUEL™	-	0-1250/ 0-1950/ 0-2575/ 0-1325	0-900/ 0-2100/ 0-3100	1/2" cuadradillo	475/ 610/ 745/ 47	881	M22	2.3 (M18 B5)
3.	M18 FMTIW2F38-502X	M18 FUEL™	-	0-1200/ 0-1950/ 0-2575/ 0-1325	0-900/ 0-2100/ 0-3100	3/8" cuadradillo	475/ 610/ 745/ 47	813	M22	2.3 (M18 B5)
3.	M12 FCW12G3-502X	M12 FUEL™	-	0-930/ 0-2100/ 0-3000/ 0-1300	0-1500 / 0-3000 / 0-3300 / -	1/2" cuadradillo	271 / 406 / 542 / 20	745	M16	1.5 (M12 HB5)
3.	M12 FCW12G3-0	M12 FUEL™	-	0-930/ 0-2100/ 0-3000/ 0-1300	0-1500 / 0-3000 / 0-3300 / -	1/2" cuadradillo	271 / 406 / 542 / 20	745	M16	1.5 (M12 HB5)
3.	M12 FCW12G3-502X	M12 FUEL™	-	0-930/ 0-2100/ 0-3000/ 0-1300	0-1500 / 0-3000 / 0-3300 / -	3/8" cuadradillo	271 / 406 / 542 / 20	745	M16	1.5 (M12 HB5)
3.	M12 FIW14-0	M12 FUEL™	-	1300/ 1900/ 3200/ 3200	1300/ 2000/ 4300	1/4" cuadradillo	136	136	M12	0.90 (M12 B4)
3.	M18 BIW12-402C	M18™	-	0 - 2450	0 - 3350	1/2" cuadradillo	240	240	M14	1.9 (M18 B4)
3.	M18 BIW38-0	M18™	-	0 - 2450	0 - 3350	3/8" cuadradillo	210	210	M14	1.9 (M18 B4)
3.	M12 BIW12-202C	M12™	-	0 - 2550	0 - 3400	1/2" cuadradillo	138	138	M12	1.0 (M12 B2)
3.	M12 BIW38-0	M12™	-	0 - 2500	0 - 3300	3/8" cuadradillo	135	135	M12	1.0 (M12 B2)



DESCUBRE MÁS SOBRE LA GAMA DE EPIS



DESCUBRE MÁS SOBRE LOS VASOS DE IMPACTO COMPATIBLES

**REDLITHIUM™**

### M18 ONEFIW2FC12 **M18 FUEL** LLAVE DE IMPACTO DE PAR REPETITIVO M18 FUEL™, 1/2" TORQUE-SENSE™ CON ANILLO



- El sistema de gestión de par TORQUE-SENSE™ ofrece una mayor repetibilidad de par que las llaves de impacto con contador de golpes, ya que utiliza sensores patentados y algoritmos de aprendizaje automático para superar la variabilidad habitual en el lugar de trabajo. Rangos de par personalizables de 67 a 203Nm

#### M18 ONEFIW2FC12-0X

Kit incluido	No se suministran baterías, No se suministra cargador, HD-box
Referencia	4933493412
Código EAN	4058546482831

### M18 FHIWF1R **M18 FUEL** LLAVE DE IMPACTO PARA FERROCARRIL M18 FUEL™, 1" CON ANILLO



- Llave de impacto para ferrocarril M18 FUEL™, 1" con anillo que proporciona 2.000Nm de par máximo y tiene la potencia necesaria para eliminar las soluciones a gasolina
- Con un peso de solo 6,1kg permite trabajar sin esfuerzo incluso durante largos periodos de tiempo
- Tres velocidades diferentes para trabajar siempre a una velocidad óptima

#### M18 FHIWF1R-0C

Kit incluido	No se suministran baterías, No se suministra cargador, Kitbox
Referencia	4933493140
Código EAN	4058546480110

### M18 ONEFHIWP12 **M18 FUEL** LLAVE DE IMPACTO DE ALTO PAR M18 FUEL™ ONE-KEY™ DE 1/2" CON PIN



- Llave de impacto M18 FUEL™ de alto par con tecnología ONE-KEY™ que proporciona 1.017Nm de par con un tamaño compacto de 206mm, el cual nos permite mayor acceso a espacios reducidos
- El sistema DRIVE CONTROL proporciona al usuario 4 posiciones diferentes de velocidad y selección de par para optimizar la versatilidad en múltiples aplicaciones

#### M18 ONEFHIWP12-0X

#### M18 ONEFHIWP12-502X

Kit incluido	No se suministran baterías, No se suministra cargador, HD-box	2 x M18 B5 baterías, M12-18 FC cargador, HD-box
Referencia	4933459724	4933459725
Código EAN	4058546028961	4058546028978

### M18 ONEFHIWH716 **M18 FUEL** LLAVE DE IMPACTO DE ALTO PAR M18 FUEL™ ONE-KEY™ 7/16"



- La llave de impacto de alto par M18 FUEL™ de 7/16" con ONE-KEY™ es la combinación perfecta para nuestra gama de accesorios de 7/16", ofreciendo la potencia necesaria en aplicaciones de madera de grandes dimensiones

#### M18 ONEFHIWH716-0X

Kit incluido	No se suministran baterías, No se suministra cargador, HD-box
Referencia	4933479152
Código EAN	4058546369460

### M18 ONEFHIWF1D **M18 FUEL** LLAVE DE IMPACTO DE ALTO PAR M18 FUEL™ ONE-KEY™ DE 1" CON EJE EXTENDIDO LARGO Y EMPUÑADURA EN D



- Llave de impacto M18 FUEL™ con empuñadura en D con eje extendido de 150mm, ofreciendo 2.576Nm de par de apriete; reemplazando al cable, gasolina o las soluciones neumáticas
- Proporciona hasta 2.711Nm de par de desapriete que permite trabajar con tuercas de hasta M42

#### M18 ONEFHIWF1D-0C

#### M18 ONEFHIWF1D-121C

Kit incluido	No se suministran baterías, No se suministra cargador, Kitbox	1 x M18 FB12 batería, M12-18 FC cargador, Kitbox
Referencia	4933471755	4933499251
Código EAN	4058546296544	4058546564155

### M18 ONEFHIWF1DS **M18 FUEL** LLAVE DE IMPACTO M18 FUEL™ ONE-KEY™, 1" CON ANILLO Y EMPUÑADURA EN D, EJE EXTENDIDO CORTO



- Llave de impacto M18 FUEL™ con empuñadura en D que proporciona 2.576Nm de par de apriete, reemplazando a las soluciones de cable, gasolina o neumáticas
- Proporciona hasta 2.711Nm de par de desapriete que permite trabajar con tuercas de hasta M42

#### M18 ONEFHIWF1DS-0C

#### M18 ONEFHIWF1DS-121C

Kit incluido	No se suministran baterías, No se suministra cargador, Kitbox	1 x M18 FB12 batería, M12-18 FC cargador, Kitbox
Referencia	4933472071	4933499253
Código EAN	4058546324674	4058546564179

### M18 FHIW2F12 **M18 FUEL** LLAVE DE IMPACTO DE ALTO PAR M18 FUEL™, 1/2" CON ANILLO



- Excelente potencia: la llave de impacto de alto par M18 FUEL™, 1/2" con anillo ofrece un par de apriete de 1.491Nm y un par de desapriete de 2.034Nm en un tamaño compacto de 193mm, lo que permite un mejor acceso a espacios reducidos
- 2.000rpm de velocidad sin carga para trabajar un 35% más rápido que con la generación anterior

#### M18 FHIW2F12-0X

#### M18 FHIW2F12-502X

Kit incluido	No se suministran baterías, No se suministra cargador, HD-box	2 x M18 B5 baterías, M12-18 FC cargador, HD-box
Referencia	4933492782	4933492783
Código EAN	4058546476533	4058546476540

### M18 FHIW2P12 **M18 FUEL** LLAVE DE IMPACTO DE ALTO PAR M18 FUEL™, 1/2" CON PIN



- Gran densidad de potencia: llave de impacto de alto par M18 FUEL™, 1/2" ofrece un par de apriete de 1.220Nm y un par de desapriete de 1.491Nm en un tamaño compacto de 185mm, lo que permite un mejor acceso en espacios reducidos
- 2.000rpm de velocidad sin carga para trabajar un 35% más rápido que con la generación anterior

#### M18 FHIW2P12-0X

#### M18 FHIW2P12-502X

Kit incluido	No se suministran baterías, No se suministra cargador, HD-box	2 x M18 B5 baterías, M12-18 FC cargador, HD-box
Referencia	4933492785	4933492786
Código EAN	4058546476564	4058546476571

### M18 ONEFHIWF1 **M18 FUEL** LLAVE DE IMPACTO DE ALTO PAR M18 FUEL™ ONE-KEY™ DE 1" CON ANILLO



- La primera llave de impacto de alto par de 1" a batería del mercado que reemplaza herramientas con cable, a gasolina y neumáticas
- Llave de impacto de alto par M18 FUEL™ proporciona hasta 2.033Nm de par de apriete en la mitad de peso y tamaño que una herramienta con cable, a gasolina o neumática

#### M18 ONEFHIWF1-0X

#### M18 ONEFHIWF1-802X

Kit incluido	No se suministran baterías, No se suministra cargador, HD-box	2 x M18 B5 baterías, M12-18 FC cargador, HD-box
Referencia	4933459732	4933499254
Código EAN	4058546029043	4058546564186

### M18 ONEFHIWF34 **M18 FUEL** LLAVE DE IMPACTO DE ALTO PAR M18 FUEL™ ONE-KEY™ DE 3/4" CON ANILLO



- Llave de impacto M18 FUEL™ de alto par con tecnología ONE-KEY™ que proporciona 1.627Nm de par con un tamaño compacto de 213mm, el cual nos permite mayor acceso a espacios reducidos
- El sistema DRIVE CONTROL proporciona al usuario 4 posiciones diferentes de velocidad y selección de par para optimizar la versatilidad en múltiples aplicaciones

#### M18 ONEFHIWF34-0X

#### M18 ONEFHIWF34-502X

Kit incluido	No se suministran baterías, No se suministra cargador, HD-box	2 x M18 B5 baterías, M12-18 FC cargador, HD-box
Referencia	4933459729	4933459730
Código EAN	4058546029012	4058546029029

### M18 FMTIW2F12 **M18 FUEL** LLAVE DE IMPACTO DE PAR MEDIO M18 FUEL™ DE 1/2" CON ANILLO DE FRICCIÓN



- La llave de impacto a batería más versátil de MILWAUKEE®, con un rendimiento líder en la industria de 881Nm de par de desapriete y 745Nm de par de apriete
- Diseño extremadamente compacto de 152mm de largo para acceder a espacios reducidos
- 4 modos DRIVE CONTROL permite al usuario elegir entre cuatro configuraciones diferentes de velocidad y par para maximizar la versatilidad de la aplicación

#### M18 FMTIW2F12-0X

#### M18 FMTIW2F12-502X

Kit incluido	No se suministran baterías, No se suministra cargador, HD-box	2 x M18 B5 baterías, M12-18 FC cargador, HD-box
Referencia	4933478449	4933478450
Código EAN	4058546346409	4058546346416

### M18 FMTIW2P12 **M18 FUEL** LLAVE DE IMPACTO DE PAR MEDIO M18 FUEL™ DE 1/2" CON PIN



- La llave de impacto a batería más versátil de MILWAUKEE®, con un rendimiento líder en la industria de 881Nm de par de desapriete y 745Nm de par de apriete
- Diseño extremadamente compacto de 152mm de largo para acceder a espacios reducidos
- 4 modos DRIVE CONTROL permite al usuario elegir entre cuatro configuraciones diferentes de velocidad y par para maximizar la versatilidad de la aplicación

#### M18 FMTIW2P12-0X

#### M18 FMTIW2P12-502X

Kit incluido	No se suministran baterías, No se suministra cargador, HD-box	2 x M18 B5 baterías, M12-18 FC cargador, HD-box
Referencia	4933478452	4933478453
Código EAN	4058546346430	4058546346447

### M18 ONEFHIWF12 **M18 FUEL** LLAVE DE IMPACTO DE ALTO PAR M18 FUEL™ ONE-KEY™ DE 1/2" CON ANILLO



- Llave de impacto M18 FUEL™ de alto par con tecnología ONE-KEY™ que proporciona 1.356Nm de par con un tamaño compacto de 213mm, el cual nos permite mayor acceso a espacios reducidos
- El sistema DRIVE CONTROL proporciona al usuario 4 posiciones diferentes de velocidad y selección de par para optimizar la versatilidad en múltiples aplicaciones

#### M18 ONEFHIWF12-0X

#### M18 ONEFHIWF12-502X

Kit incluido	No se suministran baterías, No se suministra cargador, HD-box	2 x M18 B5 baterías, M12-18 FC cargador, HD-box
Referencia	4933459726	4933459727
Código EAN	4058546028985	4058546028992

### M18 ONEFHIWF12E **M18 FUEL** LLAVE DE IMPACTO DE ALTO PAR M18 FUEL™ ONE-KEY™ DE 1/2" CON ANILLO Y EJE EXTENDIDO LARGO



- Llave de impacto de alto par M18 FUEL™ con ONE-KEY™, ofreciendo 1.356Nm de par de apriete con anillo de 1/2"
- Sistema DRIVE CONTROL que permite al usuario seleccionar entre 4 modos diferentes de velocidad y par de apriete para una mayor versatilidad
- Llave de impacto de alto par M18 FUEL™ con ONE-KEY™ con 75mm, ofreciendo 1.356Nm de par de apriete con anillo de 1/2"

#### M18 ONEFHIWF12E-0X

Kit incluido	No se suministran baterías, No se suministra cargador, HD-box
Referencia	4933478405
Código EAN	4058546345969

### M18 FMTIW2F38 **M18 FUEL** LLAVE DE IMPACTO DE PAR MEDIO M18 FUEL™ DE 3/8" CON ANILLO DE FRICCIÓN



- La llave de impacto a batería más versátil de MILWAUKEE®, con un rendimiento líder en la industria de 813Nm de par de desapriete y 745Nm de par de apriete
- Diseño extremadamente compacto de 152mm de longitud para un mejor acceso en espacios reducidos

#### M18 FMTIW2F38-0X

Kit incluido	No se suministran baterías, No se suministra cargador, HD-box
Referencia	4933479153
Código EAN	4058546369477

### M18 ONEIWF12 **M18 FUEL** LLAVE DE IMPACTO M18 FUEL™ ONE-KEY™ DE 1/2" CON ANILLO



- M18 FIWF12 con tecnología ONE-KEY™
- Conexión via Bluetooth® con la aplicación MILWAUKEE® ONE-KEY™
- Personalización completa de la herramienta a través de la aplicación ONE-KEY™ para ajustarla a tus necesidades
- Control de velocidad, par de apriete, control LED y velocidad de comienzo y final

#### M18 ONEIWF12-0X

#### M18 ONEIWF12-502X

Kit incluido	No se suministran baterías, No se suministra cargador, HD-box	2 x M18 B5 baterías, M12-18 FC cargador, HD-box
Referencia	4933459198	4933451374
Código EAN	4002395289936	4002395160525

### M18 ONEIWP12 LLAVE DE IMPACTO M18 FUEL™ ONE-KEY™ DE 1/2" CON PIN



- M18 FIWP12 con tecnología ONE-KEY™
- Conexión vía Bluetooth® con la aplicación MILWAUKEE® ONE-KEY™
- Personalización completa de la herramienta a través de la aplicación ONE-KEY™ para ajustarla a sus necesidades
- Control de velocidad, par de apriete, control LED y velocidad de comienzo y final

	M18 ONEIWP12-0
Kit incluido	No se suministran baterías, no se suministra cargador, sin maletín o bolsa
Referencia	4933451152
Código EAN	4002395138210

### M18 FIW2F12 LLAVE DE IMPACTO M18 FUEL™ DE 1/2" CON ANILLO DE FRICCIÓN



- Máxima eficiencia bajo carga - par máximo de 339Nm
- Diseño extremadamente compacto: tan solo 124mm de largo, permitiendo acceder a los lugares más difíciles
- Los 4 modos DRIVE CONTROL permite al usuario elegir entre cuatro configuraciones diferentes de velocidad y par para maximizar la versatilidad de la aplicación

	M18 FIW2F12-0X	M18 FIW2F12-502X
Kit incluido	No se suministran baterías, no se suministra cargador, HD-box	2 x M18 B5 baterías, M12-18 FC cargador, HD-box
Referencia	4933478443	4933478444
Código EAN	4058546346348	4058546346355

### M18 ONEFLT REMACHADORA DE PERNOS DE COLLAR M18 FUEL™ CON ONE-KEY™



- La remachadora de pernos de collar M18 FUEL™ con ONE-KEY™ es una solución inalámbrica optimizada que ofrece instalaciones rápidas y sencillas a la vez que mantiene el rendimiento, la durabilidad y el tamaño
- 20.000N de fuerza de tracción con una longitud de carrera de 30mm le dan la potencia para completar las aplicaciones más grandes sin esfuerzo

	M18 ONEFLT-0X	M18 ONEFLT-502X
Kit incluido	No se suministran baterías, no se suministra cargador, HD-box	2 x M18 B5 baterías, M12-18 FC cargador, HD-box
Referencia	4933478637	4933478638
Código EAN	4058546348304	4058546348311

### M18 ONEFPRT REMACHADORA M18 FUEL™ CON ONE-KEY™



- La remachadora M18 FUEL™ con ONE-KEY™ es una solución a batería optimizada que ofrece un remachado rápido y fácil, manteniendo el rendimiento, la durabilidad y el tamaño
- Instala hasta 900 remaches de aluminio de 4,8mm o 500 remaches de aluminio de 6,4mm con una batería M18™ de 2.0Ah completamente cargada

	M18 ONEFPRT-0X	M18 ONEFPRT-202X
Kit incluido	No se suministran baterías, no se suministra cargador, HD-box	2 x M18 B2 baterías, M12-18 FC cargador, HD-box
Referencia	4933478601	4933478602
Código EAN	4058546347949	4058546347956

### M18 FIW2P12 LLAVE DE IMPACTO M18 FUEL™ 1/2" CON PIN DE RETENCIÓN



- Gran eficiencia bajo carga, con un máximo par de apriete de 339Nm
- Diseño extremadamente compacto: tan solo 124mm de largo, permitiendo acceder a los lugares más difíciles
- 4 modos DRIVE CONTROL permite al usuario elegir entre cuatro configuraciones diferentes de velocidad y par para maximizar la versatilidad de la aplicación

	M18 FIW2P12-0X	M18 FIW2P12-502X
Kit incluido	No se suministran baterías, no se suministra cargador, HD-box	2 x M18 B5 baterías, M12-18 FC cargador, HD-box
Referencia	4933478446	4933478447
Código EAN	4058546346379	4058546346386

### M18 FIW2F38 LLAVE DE IMPACTO M18 FUEL™ DE 3/8" CON ANILLO DE FRICCIÓN



- La llave de impacto a batería más compacta de su clase, ofreciendo hasta 339Nm de par de apriete
- Diseño extremadamente compacto: tan solo 124mm de largo, permitiendo acceder a los lugares más difíciles
- 4 modos DRIVE CONTROL permite al usuario elegir entre cuatro configuraciones diferentes de velocidad y par para maximizar la versatilidad de la aplicación

	M18 FIW2F38-0X
Kit incluido	No se suministran baterías, no se suministra cargador, HD-box
Referencia	4933478650
Código EAN	4058546348434

### C18 PCG/600 PISTOLA PARA QUÍMICOS M18™ CON CARTUCHO DE 600ML



- Hasta 4.500Nm de fuerza. Un 40% más potente que cualquier pistola de calafatear actual de MILWAUKEE®
- Electrónica REDLINK™ que protege a la máquina y a la batería contra la sobrecarga
- Rendimiento optimizado con todos los adhesivos y temperaturas frías
- Sistema antigoteo con retroceso automático, para evitar la salida de material cuando soltamos el interruptor

	C18 PCG/600A-201B	C18 PCG/600T-201B
Kit incluido	1 x M18 B2 batería, M12-18 C cargador, Bolsa de transporte	1 x M18 B2 batería, M12-18 C cargador, Bolsa de transporte
Referencia	4933441305	4933441808
Código EAN	4002395001422	4002395002375

### C18 PCG/400 PISTOLA PARA QUÍMICOS M18™ CON CARTUCHO DE 400ML



- Hasta 4.500Nm de fuerza, un 40% más potente que cualquier pistola de calafatear actual de MILWAUKEE®
- Electrónica REDLINK™ que protege a la máquina y a la batería contra la sobrecarga
- Rendimiento optimizado con todos los adhesivos y temperaturas frías
- Sistema antigoteo con retroceso automático, para evitar la salida de material cuando soltamos el interruptor

	C18 PCG/400T-201B
Kit incluido	1 x M18 B2 batería, M12-18 C cargador, Bolsa de transporte
Referencia	4933441812
Código EAN	4002395002368

### M18 BLHIWF12 LLAVE DE IMPACTO DE ALTO PAR SIN ESCOBILLAS M18™, 1/2" CON ANILLO

BRUSHLESS



- Proporciona 1.085Nm de par de apriete y 1.627Nm de par de desapriete para adaptarse fácilmente a la gran mayoría de las aplicaciones
- El cuerpo de 222mm permite un mayor acceso a espacios reducidos
- Luz LED integrada para iluminar la zona de trabajo
- Velocidad de 1.750rpm para realizar cualquier trabajo de forma rápida y eficaz

	M18 BLHIWF12-0X
Kit incluido	No se suministran baterías, no se suministra cargador, HD-box
Referencia	4933492787
Código EAN	4058546476588

### M18 BIW12 LLAVE DE IMPACTO COMPACTA M18™ DE 1/2" CON PIN



- Llave de impacto compacta de 1/2" con un largo de 155mm convirtiéndola en la ideal para trabajar en espacios reducidos
- Motor MILWAUKEE® de 4 polos que proporciona la máxima potencia, con el mejor ratio potencia/peso
- Electrónica inteligente REDLINK™ que protege tanto a la máquina como a la batería contra la sobrecarga

	M18 BIW12-0	M18 BIW12-402C
Kit incluido	No se suministran baterías, no se suministra cargador, sin maletín o bolsa	2 x M18 B4 baterías, M12-18 C cargador, Kitbox
Referencia	4933443590	4933443607
Código EAN	4002395003266	4002395003280

### C18 PCG/310 PISTOLA PARA QUÍMICOS M18™ CON CARTUCHO DE 310ML



- Hasta 4.500Nm de fuerza, un 40% más potente que cualquier pistola de calafatear actual de MILWAUKEE®
- Electrónica REDLINK™ que protege a la máquina y a la batería contra la sobrecarga
- Rendimiento optimizado con todos los adhesivos y temperaturas frías
- Sistema antigoteo con retroceso automático, para evitar la salida de material cuando soltamos el interruptor

	C18 PCG/310C-0B	C18 PCG/310C-201B
Kit incluido	No se suministran baterías, no se suministra cargador, Bolsa de transporte	1 x M18 B2 batería, M12-18 C cargador, Bolsa de transporte
Referencia	4933459637	4933441310
Código EAN	4058546028091	4002395001439

### M18 GG ENGRASADORA M18™



- Potente motor de 18V que proporciona un máximo de 690 bares de presión
- Electrónica REDLINK™ contra la sobrecarga, protege tanto a la máquina como a la batería
- La mejor de su clase en autonomía. Capaz de dispensar 7 cartuchos con una batería
- Perfecto manejo y ergonomía, solo 355mm y 3,9kg
- Válvula de purga de aire: mecanismo de cebado para una mayor rapidez de flujo

	M18 GG-0	M18 GG-201C
Kit incluido	No se suministran baterías, no se suministra cargador, sin maletín o bolsa	1 x M18 B2 batería, M12-18 C cargador, Kitbox
Referencia	4933440493	4933440490
Código EAN	4002395000357	4002395000340

### M18 BIW38 LLAVE DE IMPACTO COMPACTA M18™ DE 3/8" CON ANILLO



- Llave de impacto compacta de 3/8" con una longitud de 152mm convirtiéndola en la máquina ideal para trabajos en espacios reducidos
- Electrónica inteligente REDLINK™ que protege tanto a la máquina como a la batería contra la sobrecarga
- Caja de engranajes totalmente metálica Heavy Duty para una mayor durabilidad y el máximo par

	M18 BIW38-0
Kit incluido	No se suministran baterías, no se suministra cargador, sin maletín o bolsa
Referencia	4933443600
Código EAN	4002395003273

### M18 BRAIW LLAVE DE IMPACTO COMPACTA ANGULAR M18™ DE 3/8" CON ANILLO



- Llave de impacto compacta angular con 307mm de largo que la hace ideal para trabajos en espacios reducidos
- Electrónica REDLINK™ que protege a la máquina y a la batería contra la sobrecarga
- Caja de engranajes metálica para una mayor durabilidad y rendimiento
- Diseño de cabezal compacto de 53mm
- Diseño de agarre multiposición para una máxima comodidad

	M18 BRAIW-0
Kit incluido	No se suministran baterías, no se suministra cargador, sin maletín o bolsa
Referencia	4933447899
Código EAN	4002395006670

### M18 HMP700 BOMBA HIDRÁULICA COMPACTA M18™ FORCE LOGIC™

FORCELOGIC™



- Bomba hidráulica compacta M18™ FORCE LOGIC™ puede unirse a los cabezales de 700bar más comunes
- Su tamaño compacto permite su uso en espacios reducidos y que ocupe menos espacio en la furgoneta
- La bomba está equipada con una conexión roscada que se adapta a los accesorios más comunes

	M18 HMP700-0	M18 HMP700-501
Kit incluido	No se suministran baterías, no se suministra cargador, sin maletín o bolsa	1 x M18 B5 batería, M12-18 FC cargador, sin maletín o bolsa
Referencia	4933493928	4933493921
Código EAN	4058546510886	4058546510817

### M18 ONEFLAG230XPDB AMOLADORA ANGULAR M18 FUEL™ ONE-KEY™ DE 230MM CON FRENO E INTERRUPTOR DE PALETA



- Ofrece un rendimiento similar a una amoladora con cable de 2.200W
- Tecnología ONE-KEY™ que ofrece localización y seguridad, junto con el control del inventario, para poder realizar el seguimiento de la herramienta y ayudar a prevenir robos. ONE-KEY™ también cuenta con una función de bloqueo remoto de la herramienta

	M18 ONEFLAG230XPDB-0C	M18 ONEFLAG230XPDB-122C
Kit incluido	No se suministran baterías, no se suministra cargador, Kitbox	2 x M18 FB12 baterías, M12-18 FC cargador, Kitbox
Referencia	4933478782	4933499242
Código EAN	4058546360641	4058546364063

# ELIGE LA AMOLADORA ANGULAR ADECUADA

1 HIGH OUTPUT™ ha sido diseñado para las aplicaciones más exigentes, desde el rebaje hasta la limpieza de soldaduras.



3 Velocidad variable. máximo control ideal para trabajar con acero inoxidable y aluminio, así como eliminar óxido y pintura.



2 El diseño de cabeza plano permite trabajar en ángulos cerrados de hasta 42°.



4 Amoladoras angulares que proporcionan el mejor manejo y son ideales para la preparación de superficies.



	Sistema de batería	Tecnología	Característica	ONE-KEY™	Velocidad máxima (rpm)	Diámetro del disco (mm)	Peso con batería (EPTA) (kg)	Tipo de interruptor	Freno	Protección Anti-kickback	FIXTEC™	Relé de baja tensión
1.	M18 ONEFLAG230XPDB-122C	M18 FUEL™	RAPIDSTOP™	ONE-KEY™	6600	230	5.4 (M18 FB12)	Interruptor de paleta (interruptor hombre muerto)	Si	Si	Si	Si
1.	M18 FLAG230XPDB-121C	M18 FUEL™	-	-	6600	230	5.3 (M18 FB12)	Interruptor de paleta (interruptor hombre muerto)	Si	Si	Si	Si
1.	M18 FHSAGO180VXPDB2-0X	M18 FUEL™	RAPIDSTOP™	ONE-KEY™	5000 - 8400	180	3.6 (M18 FB8)	Interruptor de paleta (interruptor hombre muerto)	Si	Si	Si	Si
1.	M18 FHSAG150XPDB2-0X	M18 FUEL™	RAPIDSTOP™	-	9000	150	3.5 (M18 FB8)	Interruptor de paleta (interruptor hombre muerto)	Si	Si	Si	Si
1.	M18 FHSAG150XB2-0X	M18 FUEL™	RAPIDSTOP™	-	9000	150	3.5 (M18 FB8)	Interruptor de botón con bloqueo	Si	Si	Si	Si
1.	M18 FHSAG125XPDB2-802X	M18 FUEL™	RAPIDSTOP™	-	9000	125	3.5 (M18 FB8)	Interruptor de paleta (interruptor hombre muerto)	Si	Si	Si	Si
1.	M18 FHSAG125XB2-802X	M18 FUEL™	RAPIDSTOP™	-	9000	125	3.5 (M18 FB8)	Interruptor de botón con bloqueo	Si	Si	Si	Si
2.	M18 FSAG125XPDB-0X	M18 FUEL™	RAPIDSTOP™	-	8500	125	2.6 (M18 B5)	Interruptor de paleta (interruptor hombre muerto)	Si	Si	Si	Si
2.	M18 FSAG125XB-0X	M18 FUEL™	RAPIDSTOP™	-	8500	125	2.6 (M18 B5)	Interruptor de botón con bloqueo	Si	Si	Si	Si
3.	M18 FSAGSV0125X-502X	M18 FUEL™	RAPIDSTOP™	ONE-KEY™	3500 - 8500	125	3.0 (M18 B5)	Interruptor hombre muerto	Si	Si	Si	Si
3.	M18 FHSAG0125VXPDB2-802X	M18 FUEL™	RAPIDSTOP™	ONE-KEY™	3500 - 9000	125	3.5 (M18 FB8)	Interruptor de paleta (interruptor hombre muerto)	Si	Si	Si	Si
3.	M18 FSAGV125XPDB-0X	M18 FUEL™	RAPIDSTOP™	-	3500 - 8500	125	2.7 (M18 B5)	Interruptor de paleta (interruptor hombre muerto)	Si	Si	Si	Si
3.	M18 FSAGV125XB-0X	M18 FUEL™	RAPIDSTOP™	-	3500 - 8500	125	2.7 (M18 B5)	Interruptor de botón con bloqueo	Si	Si	Si	Si
4.	M18 ONEFSAG125XPDB-802X	M18 FUEL™	RAPIDSTOP™	ONE-KEY™	8500	125	3.1 (M18 HB8)	Interruptor de paleta (interruptor hombre muerto)	Si	Si	Si	Si
4.	M18 ONEFSAG125XB-0X	M18 FUEL™	RAPIDSTOP™	ONE-KEY™	8500	125	2.7 (M18 B5)	Interruptor de botón con bloqueo	Si	Si	Si	Si
4.	M18 FSAG125XB-502X	M18 FUEL™	RAPIDSTOP™	-	8500	125	2.7 (M18 B5)	Interruptor de botón con bloqueo	Si	Si	Si	Si
4.	M18 FSAG125X-0X	M18 FUEL™	-	-	8500	125	2.7 (M18 B5)	Interruptor de botón con bloqueo	No	Si	Si	Si
4.	M18 BLSAG125X-402X	M18™	Sin escobillas	-	11,000	125	2.4 (M18 B4)	Interruptor de botón con bloqueo	No	Si	Si	Si
4.	M18 BLSAG125XPD-402X	M18™	Sin escobillas	-	11,000	125	2.4 (M18 B4)	Interruptor de paleta (interruptor hombre muerto)	No	Si	Si	Si
4.	M18 BLSAG115XPD-402X	M18™	Sin escobillas	-	11,000	115	2.4 (M18B4)	Interruptor de paleta (interruptor hombre muerto)	No	Si	Si	Si



DESCUBRE MÁS SOBRE LA GAMA DE EPIS



DESCUBRE MÁS SOBRE LOS DISCOS DE CORTE

REDLITHIUM™

## M18 FLAG230XPDB AMOLADORA ANGULAR CON FRENO M18 FUEL™ 230MM



La primera amoladora de 18V con una sola batería del mundo que ofrece potencia necesaria para amolar, más ligera que las amoladoras con cable y capaz de realizar hasta 68 cortes por carga en una tubería de acero inoxidable de 42mm

	M18 FLAG230XPDB-0C	M18 FLAG230XPDB-121C
Kit incluido	No se suministran baterías, No se suministra cargador, Kitbox	1 x M18 FB12 batería, M12-18 FC cargador, Kitbox
Referencia	4933464114	4933499241
Código EAN	4058546220594	4058546564056

## M18 FHSAG150XPDB2 AMOLADORA ANGULAR M18 FUEL™, 150MM CON RAPIDSTOP™



Amoladora angular M18™ HIGH OUTPUT™ de 150mm - con un rendimiento similar a una amoladora de 1.700W  
 Freno RAPIDSTOP™ para un rápido frenado del disco en menos de 2 segundos, proporcionando al usuario la mejor protección  
 Mayor rendimiento y un diseño más compacto para un mejor equilibrio y ergonomía en comparación con el modelo anterior  
 Empuñadura lateral antivibraciones

	M18 FHSAG150XPDB2-0X
Kit incluido	No se suministran baterías, No se suministra cargador, HD-box
Referencia	4933493422
Código EAN	4058546482930

## M18 FHSAG125XPDB2 AMOLADORA ANGULAR M18 FUEL™, 125MM CON RAPIDSTOP™ E INTERRUPTOR DE PALETA



Amoladora angular M18™ HIGH OUTPUT™ de 125mm - con un rendimiento similar a una amoladora de 1.700W  
 Freno RAPIDSTOP™ para un rápido frenado del disco en menos de 2 segundos, proporcionando al usuario la mejor protección  
 Mayor rendimiento y un diseño más compacto para un mejor equilibrio y ergonomía en comparación con el modelo anterior  
 Empuñadura lateral antivibraciones

	M18 FHSAG125XPDB2-0X	M18 FHSAG125XPDB2-802X
Kit incluido	No se suministran baterías, No se suministra cargador, HD-box	2 x M18 FB8 baterías, M12-18 FC cargador, HD-box
Referencia	4933493417	4933493418
Código EAN	4058546482886	4058546482893

## M18 FSAGSV0125X AMOLADORA ANGULAR DE SEGURIDAD M18 FUEL™ ONE-KEY™, 125MM CON RAPIDSTOP™



Activación de doble gatillo: requiere que el usuario tenga siempre ambas manos en la herramienta y la apaga automáticamente cuando se retira una mano  
 Freno RAPIDSTOP™ para un rápido frenado del disco en menos de 1 segundo, proporcionando al usuario la mejor protección  
 Función AUTOSTOP™ apaga la máquina para proteger al usuario en situación de atasco o movimientos no naturales

	M18 FSAGSV0125X-0X	M18 FSAGSV0125X-502X
Kit incluido	No se suministran baterías, No se suministra cargador, HD-box	2 x M18 B5 baterías, M12-18 FC cargador, HD-box
Referencia	4933493552	4933493553
Código EAN	4058546484231	4058546484248

## M18 FHSAGO180VXPDB2 AMOLADORA ANGULAR M18 FUEL™, 180MM CON RAPIDSTOP™



Amoladora angular pequeña M18™ de alto rendimiento de 180mm, ofrece un rendimiento equivalente al de una amoladora de 1.800W con cable  
 Máximo control para cada aplicación con 4 modos de velocidad, ideal para trabajar con acero inoxidable y aluminio y para eliminar óxido y pintura

	M18 FHSAGO180VXPDB2-0X
Kit incluido	No se suministran baterías, No se suministra cargador, HD-box
Referencia	4933498942
Código EAN	4058546528119

## M18 FHSAG150XB2 AMOLADORA ANGULAR M18 FUEL™, 150MM CON RAPIDSTOP™ E INTERRUPTOR DE BOTÓN



Amoladora angular M18™ HIGH OUTPUT™ de 150mm - con un rendimiento similar a una amoladora de 1.700W  
 Freno RAPIDSTOP™ para un rápido frenado del disco en menos de 2 segundos, proporcionando al usuario la mejor protección  
 Mayor rendimiento y un diseño más compacto para un mejor equilibrio y ergonomía en comparación con el modelo anterior  
 Empuñadura lateral antivibraciones

	M18 FHSAG150XB2-0X
Kit incluido	No se suministran baterías, No se suministra cargador, HD-box
Referencia	4933493421
Código EAN	4058546482923

## M18 FHSAG125XB2 AMOLADORA ANGULAR M18 FUEL™, 125MM CON RAPIDSTOP™ E INTERRUPTOR DE BOTÓN



Amoladora angular M18™ HIGH OUTPUT™ de 125mm - con un rendimiento similar a una amoladora de 1.700W  
 Freno RAPIDSTOP™ para un rápido frenado del disco en menos de 2 segundos, proporcionando al usuario la mejor protección  
 Mayor rendimiento y un diseño más compacto para un mejor equilibrio y ergonomía en comparación con el modelo anterior  
 Empuñadura lateral antivibraciones

	M18 FHSAG125XB2-0X	M18 FHSAG125XB2-802X
Kit incluido	No se suministran baterías, No se suministra cargador, HD-box	2 x M18 FB8 baterías, M12-18 FC cargador, HD-box
Referencia	4933493415	4933493416
Código EAN	4058546482862	4058546482879

## M18 FHSAGO125VXPDB2 AMOLADORA ANGULAR M18 FUEL™, 125MM CON RAPIDSTOP™ VELOCIDAD VARIABLE Y ONE-KEY™



Amoladora angular M18™ HIGH OUTPUT™ de 125mm - con un rendimiento similar a una amoladora de 1.700W  
 Máximo control en cada aplicación gracias a los 4 modos, ideal para trabajar en inox, acero, aluminio o eliminación de pinturas  
 Freno RAPIDSTOP™ para un rápido frenado del disco en menos de 2 segundos, proporcionando al usuario la mejor protección

	M18 FHSAGO125VXPDB2-0X	M18 FHSAGO125VXPDB2-802X
Kit incluido	No se suministran baterías, No se suministra cargador, HD-box	2 x M18 FB8 baterías, M12-18 FC cargador, HD-box
Referencia	4933493419	4933493420
Código EAN	4058546482909	4058546482916

### M18 ONEFSAG125XPDB M18 FUEL AMOLADORA ANGULAR M18 FUEL™ ONE-KEY™ DE 125MM CON FRENO E INTERRUPTOR DE PALETA



- Ofrece un rendimiento similar a una amoladora con cable de 1.200W
- Tecnología ONE-KEY™ que ofrece localización y seguridad, junto con el control del inventario, para poder realizar el seguimiento de la herramienta y ayudar a prevenir robos. ONE-KEY™ también cuenta con una función de bloqueo remoto de la herramienta

	M18 ONEFSAG125XPDB-0X	M18 ONEFSAG125XPDB-502X
Kit incluido	No se suministran baterías, no se suministra cargador, HD-box	2 x M18 B5 baterías, M12-18 FC cargador, HD-box
Referencia	4933478434	4933478435
Código EAN	4058546346256	4058546346263

### M18 ONEFSAG125XB M18 FUEL AMOLADORA ANGULAR M18 FUEL™ ONE-KEY™ DE 125MM CON FRENO E INTERRUPTOR DE BOTÓN



- Ofrece un rendimiento similar a una amoladora con cable de 1.200W
- Tecnología ONE-KEY™ que ofrece localización y seguridad, junto con el control del inventario, para poder realizar el seguimiento de la herramienta y ayudar a prevenir robos. ONE-KEY™ también cuenta con una función de bloqueo remoto de la herramienta
- Freno RAPIDSTOP™ para un frenado más rápido del disco

	M18 ONEFSAG125XB-0X
Kit incluido	No se suministran baterías, no se suministra cargador, HD-box
Referencia	4933478433
Código EAN	4058546346249

### M18 BLSAG125X M18 FUEL AMOLADORA ANGULAR SIN ESCOBILLAS M18™ DE 125MM CON INTERRUPTOR DE BOTÓN



- 11.000rpm - optimizada para aplicaciones de corte
- Potente motor sin escobillas que ofrece un rendimiento similar al de una amoladora con cable de 800W
- La amoladora angular sin cable más compacta y ligera de la gama
- El embrague de seguridad protege al usuario de lesiones por retroceso

	M18 BLSAG125X-0	M18 BLSAG125X-402X
Kit incluido	No se suministran baterías, no se suministra cargador, sin maletín o bolsa	2 x M18 B4 baterías, M12-18 C cargador, HD-box
Referencia	4933492643	4933492644
Código EAN	4058546413934	4058546413941

### M18 BLSAG125XPD M18 FUEL AMOLADORA ANGULAR M18™ SIN ESCOBILLAS DE 125MM CON INTERRUPTOR DE PALETA



- 11.000rpm - optimizada para aplicaciones de corte
- Potente motor sin escobillas que ofrece un rendimiento similar al de una amoladora con cable de 800W
- La amoladora angular sin cable más compacta y ligera de la gama
- El embrague de seguridad protege al usuario de lesiones por retroceso

	M18 BLSAG125XPD-0	M18 BLSAG125XPD-402X
Kit incluido	No se suministran baterías, no se suministra cargador, sin maletín o bolsa	2 x M18 B4 baterías, M12-18 C cargador, HD-box
Referencia	4933492645	4933492646
Código EAN	4058546413958	4058546413965

### M18 FSAG125XB M18 FUEL AMOLADORA ANGULAR M18 FUEL™ DE 125MM CON FRENO E INTERRUPTOR DE BOTÓN



- Ofrece un rendimiento similar a una amoladora con cable de 1.200W
- Freno RAPIDSTOP™ para un frenado del disco más rápido en menos de 2 segundos, dando al usuario la mejor protección
- Tamaño de la cabeza reducido y menor ángulo de la ranura de la batería, ofreciendo un mejor equilibrio y ergonomía en comparación con el modelo anterior

	M18 FSAG125XB-0X	M18 FSAG125XB-502X
Kit incluido	No se suministran baterías, no se suministra cargador, HD-box	2 x M18 B5 baterías, M12-18 FC cargador, HD-box
Referencia	4933478429	4933478430
Código EAN	4058546346201	4058546346218

### M18 FSAG125X M18 FUEL AMOLADORA ANGULAR M18 FUEL™ DE 125MM CON INTERRUPTOR DE BOTÓN



- Ofrece un rendimiento similar a una amoladora con cable de 1.200W
- Tamaño de la cabeza reducido y menor ángulo de la ranura de la batería, ofreciendo un mejor equilibrio y ergonomía en comparación con el modelo anterior
- Empuñadura antivibración para reducir las vibraciones
- Sistema FIXTEC™ integrado para un cambio de disco sin llave

	M18 FSAG125X-0X
Kit incluido	No se suministran baterías, no se suministra cargador, HD-box
Referencia	4933478428
Código EAN	4058546346195

### M18 BLSAG115XPD M18 FUEL AMOLADORA ANGULAR M18™ SIN ESCOBILLAS DE 115MM CON INTERRUPTOR DE PALETA



- 11.000rpm - optimizada para aplicaciones de corte
- Potente motor sin escobillas que ofrece un rendimiento similar al de una amoladora con cable de 800W
- La amoladora angular sin cable más compacta y ligera de la gama
- El embrague de seguridad protege al usuario de lesiones por retroceso

	M18 BLSAG115XPD-0
Kit incluido	No se suministran baterías, no se suministra cargador, sin maletín o bolsa
Referencia	4933492647
Código EAN	4058546413972

### M18 FROP21 M18 FUEL PULIDORA ROTORBITAL M18 FUEL™ DE 150MM



- Proporciona un rendimiento equivalente a las pulidoras rotorbitales de cable
- Velocidad variable con 8 posiciones (2.400-4.500rpm) para un máximo control y un mejor acabado. Plato de 150mm de diámetro
- Órbita de 21mm para un pulido más rápido y eficiente sin hologramas

	M18 FROP21-0X	M18 FROP21-502X
Equipamiento estándar	Plato de 150mm y pantalla antipolvo	Plato de 150mm y pantalla antipolvo
Kit incluido	No se suministran baterías, no se suministra cargador, HD-box	2 x M18 B5 baterías, M12-18 FC cargador, HD-box
Referencia	4933478836	4933478837
Código EAN	4058546361181	4058546361198

### M18 FSAGV125XPDB M18 FUEL AMOLADORA ANGULAR M18 FUEL™ DE 125MM CON VELOCIDAD VARIABLE, FRENO E INTERRUPTOR DE PALETA



- Máximo control para cada aplicación: selector de 5 velocidades, ideal para trabajar con acero inoxidable y aluminio y para eliminar óxido y pintura
- Ofrece un rendimiento similar a una amoladora con cable de 1.200W
- Freno RAPIDSTOP™ para un frenado del disco más rápido en menos de 2 segundos, dando al usuario la mejor protección

	M18 FSAGV125XPDB-0X
Kit incluido	No se suministran baterías, no se suministra cargador, HD-box
Referencia	4933478437
Código EAN	4058546346287

### M18 FSAGV125XB M18 FUEL AMOLADORA ANGULAR M18 FUEL™ DE 125MM CON VELOCIDAD VARIABLE, FRENO E INTERRUPTOR DE BOTÓN



- Máximo control para cada aplicación: selector de 5 velocidades, ideal para trabajar con acero inoxidable y aluminio y para eliminar óxido y pintura
- Ofrece un rendimiento similar a una amoladora con cable de 1.200W
- Freno RAPIDSTOP™ para un frenado del disco más rápido en menos de 2 segundos, dando al usuario la mejor protección

	M18 FSAGV125XB-0X
Kit incluido	No se suministran baterías, no se suministra cargador, HD-box
Referencia	4933478436
Código EAN	4058546346270

### M18 FROP15 M18 FUEL PULIDORA ROTORBITAL M18 FUEL™ DE 125MM



- Proporciona un rendimiento equivalente a las pulidoras rotorbitales de cable
- Velocidad variable con 8 posiciones (2.400-4.500rpm) para un máximo control y un mejor acabado
- Órbita de 15mm para un pulido más rápido y eficiente sin hologramas

	M18 FROP15-0X	M18 FROP15-502X	M18 FROP15-502X KIT
Equipamiento estándar	Plato de 125mm y pantalla antipolvo	Plato de 125mm y pantalla antipolvo	Plato de 125mm, pantalla antipolvo, boina roja de 140mm (dura), boina amarilla de 140mm (media), paño rojo, pulimento pesado, pulimento medio
Kit incluido	No se suministran baterías, no se suministra cargador, HD-box	2 x M18 B5 baterías, M12-18 FC cargador, HD-box	2 x M18 B5 baterías, M12-18 FC cargador, HD-box
Referencia	4933478834	4933478835	4933492352
Código EAN	4058546361167	4058546361174	4058546417192

### M18 FAP M18 FUEL PULIDORA M18 FUEL™



- Diseñado y contruido por MILWAUKEE®, motor sin escobillas POWERSTATE™ que ofrece la máxima movilidad en el pulido de coches
- El sistema de inteligencia REDLINK PLUS™ es una protección digital avanzada contra la sobrecarga que protege tanto a la batería como a la herramienta, mejorando su rendimiento de trabajo bajo carga

	M18 FAP180-0	M18 FAP180-502X
Equipamiento estándar	Plato de pulido, filtro contra el polvo, empuñadura en D, empuñadura lateral AVS	Plato de pulido, esponja de pulido blanca, esponja de pulido naranja, bonete de lana, protectores de polvo, empuñadura D, empuñadura antivibratoria AVS
Kit incluido	No se suministran baterías, no se suministra cargador, sin maletín o bolsa	2 x M18 B5 baterías, M12-18 FC cargador, HD-box
Referencia	4933451549	4933451550
Código EAN	4002395144518	4002395144525

### M18 FSAGF125XPDB M18 FUEL AMOLADORA ANGULAR M18 FUEL™ DE 125MM CON CABEZA PLANA, FRENO E INTERRUPTOR DE PALETA



- Diseño de cabeza plana que permite al usuario trabajar en ángulos de hasta 42°
- Ofrece rendimiento similar a una amoladora con cable de 1.200W
- Freno RAPIDSTOP™ para un frenado del disco más rápido en menos de 2 segundos, dando al usuario la mejor protección
- Interruptor de paleta de bloqueo y relé de baja tensión para evitar el arranque automático

	M18 FSAGF125XPDB-0X
Kit incluido	No se suministran baterías, no se suministra cargador, HD-box
Referencia	4933478439
Código EAN	4058546346300

### M18 FSAGF125XB M18 FUEL AMOLADORA ANGULAR M18 FUEL™ DE 125MM CON CABEZA PLANA, FRENO E INTERRUPTOR DE BOTÓN



- Diseño de cabeza plana que permite al usuario trabajar en ángulos de hasta 42°
- Ofrece rendimiento similar a una amoladora con cable de 1.200W
- Freno RAPIDSTOP™ para un frenado del disco más rápido en menos de 2 segundos, dando al usuario la mejor protección
- Empuñadura antivibración para reducir las vibraciones

	M18 FSAGF125XB-0X
Kit incluido	No se suministran baterías, no se suministra cargador, HD-box
Referencia	4933478438
Código EAN	4058546346294

### M18 FMCS66 M18 FUEL SIERRA CIRCULAR PARA METAL M18 FUEL™ DE 66MM



- Primera sierra circular de metal a batería de 18V con 66mm de capacidad de corte y rendimiento similar a una sierra circular con cable de 1.800W
- Velocidad de corte más rápida que una con cable

	M18 FMCS66-0C	M18 FMCS66-802C
Kit incluido	No se suministran baterías, no se suministra cargador, Kitbox	2 x M18 FB8 baterías, M12-18 FC cargador, Kitbox
Referencia	4933472110	4933499243
Código EAN	4058546325060	4058546564070

### M18 FMCS M18 FUEL SIERRA CIRCULAR PARA METAL M18 FUEL™ DE 57MM

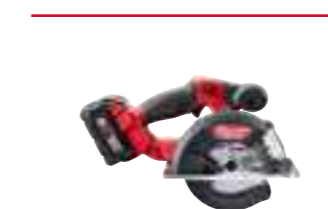

- La tecnología de corte en seco proporciona un corte de metal frío, rápido y sin rebabas
- Ajuste de profundidad sin herramientas, ajusta rápida y fácilmente la profundidad de corte de 0 a 57mm
- Diseño compacto y ligero para un uso más cómodo
- El gatillo de doble accionamiento evita cualquier arranque accidental

	M18 FMCS-0X	M18 FMCS-502X
Kit incluido	No se suministran baterías, no se suministra cargador, HD-box	2 x M18 B5 baterías, M12-18 FC cargador, HD-box
Referencia	4933459192	4933459193
Código EAN	4002395289271	4002395289288

### M18 FBS127 SIERRA DE BANDA G2 M18 FUEL™ DE 127MM



- La sierra de cinta más rápida de su clase y un 30% más rápida que el modelo anterior
- Ergonomía optimizada y peso reducido en 1,4kg respecto al modelo anterior
- Máximo control para cualquier material, 4 velocidades con regulador de velocidad en el gatillo; ideal para trabajar con acero inoxidable y aluminio

	M18 FBS127-0	M18 FBS127-502C
Kit incluido	No se suministran baterías, No se suministra cargador, Kitbox o bolsa	2 x M18 B5 baterías, M12-18 FC cargador, Kitbox
Referencia	4933498309	4933498310
Código EAN	4058546521783	4058546521790

### M18 FBS127DO SIERRA DE BANDA M18 FUEL™, 127MM DE SEGURIDAD



- Activación de doble gatillo, requiere que el usuario tenga siempre ambas manos en la herramienta y se apaga automáticamente cuando se deja de utilizar una mano
- Máximo control para cualquier material, 4 velocidades y gatillo de velocidad variable; ideal para trabajar con acero inoxidable y aluminio

	M18 FBS127DO-0C
Kit incluido	No se suministran baterías, No se suministra cargador, Kitbox
Referencia	4933498311
Código EAN	4058546521806

### M18 BMS20 CIZALLA COMPACTA M18™



- Cortes precisos con profundidad máxima de corte de 2mm de acero
- Única con cabezal giratorio 360° con 12 posiciones de bloqueo para acceder a espacios reducidos y aumentar la comodidad del usuario
- Electrónica REDLINK™ que protege a la máquina y a la batería contra la sobrecarga

	M18 BMS20-0
Kit incluido	No se suministran baterías, No se suministra cargador, Sin maletín o bolsa
Referencia	4933447935
Código EAN	4002395006748

### M18 BHG PISTOLA DE CALOR M18™



- La bobina de calor de alto rendimiento permite que la herramienta alcance los 470°C
- Alcanza la temperatura de trabajo en 6 segundos permitiendo al usuario completar rápidamente su aplicación
- La electrónica de protección contra sobrecargas REDLINK™ en la herramienta y nuestra tecnología de baterías ofrecen la mejor durabilidad del sistema

	M18 BHG-0	M18 BHG-502C
Kit incluido	No se suministran baterías, No se suministra cargador, Sin maletín o bolsa	2 x M18 B5 baterías, M12-18 C cargador, Kitbox
Referencia	4933459771	4933459772
Código EAN	4058546029432	4058546029449

### M18 FBS85 SIERRA DE BANDA COMPACTA M18 FUEL™



- 20% más rápida cortando que el modelo anterior
- Gran capacidad de corte. Hasta 85mm de diámetro
- Selector de velocidad variable para ajustes de velocidad fáciles y rápidos
- La cubierta de sierra de cinta protege al usuario de lesiones al evitar cualquier acceso a la hoja. Instalación y extracción sin herramientas en cuestión de segundos

	M18 FBS85-0C	M18 FBS85-202C
Kit incluido	No se suministran baterías, No se suministra cargador, Kitbox	2 x M18 B2 baterías, M12-18 FC cargador, Kitbox
Referencia	4933471496	4933471497
Código EAN	4058546293956	4058546293963

### M18 FDGROVPDB AMOLADORA RECTA M18 FUEL™ ONE-KEY™ CON VELOCIDAD VARIABLE E INTERRUPTOR DE PALETA



- Máximo control para cada aplicación - selector de velocidad de 5 velocidades ideal para trabajar con acero inoxidable, con fresas de carburo y con accesorios de hasta 75mm
- Ofrece un rendimiento similar al de una amoladora con cable de 1.200W

	M18 FDGROVPDB-0X
Kit incluido	No se suministran baterías, No se suministra cargador, HD-box
Referencia	4933480957
Código EAN	4058546412425

### M18 FMS305 INGLETADORA TELESCÓPICA M18 FUEL™ ONE-KEY™ 305MM



- Proporciona suficiente potencia para cortar con el mismo rendimiento que una ingletadora con cable equivalente de 305mm, con la habilidad para realizar hasta 500 cortes en tablero de pino de 78mm de grosor con una carga de batería de 12.0Ah

	M18 FMS305-0	M18 FMS305-121
Kit incluido	No se suministran baterías, No se suministra cargador, Sin maletín o bolsa	1 x M18 FB12 batería, M12-18 FC cargador, Sin maletín o bolsa
Referencia	4933471205	4933499181
Código EAN	4058546288334	4058546563455

### M18 FMS254 INGLETADORA TELESCÓPICA M18 FUEL™ 254MM



- Motor sin escobillas POWERSTATE™ diseñado y construido por MILWAUKEE® para conseguir 2 veces más durabilidad y un 25% más de potencia
- El sistema de inteligencia REDLINK PLUS™ es una protección digital avanzada contra la sobrecarga que protege tanto a la batería como a la herramienta, mejorando su rendimiento de trabajo bajo carga

	M18 FMS254-0
Kit incluido	No se suministran baterías, No se suministra cargador, Sin maletín o bolsa
Referencia	4933451729
Código EAN	4002395279418

### M18 FDGROVB AMOLADORA RECTA M18 FUEL™ ONE-KEY™ CON VELOCIDAD VARIABLE Y BOTÓN CON BLOQUEO



- Máximo control para cada aplicación - selector de velocidad de 5 velocidades ideal para trabajar con acero inoxidable, con fresas de carburo y con accesorios de hasta 75mm
- Ofrece un rendimiento similar al de una amoladora con cable de 1.200W

	M18 FDGROVB-0X	M18 FDGROVB-502X
Kit incluido	No se suministran baterías, No se suministra cargador, HD-box	2 x M18 B5 baterías, M12-18 FC cargador, HD-box
Referencia	4933480955	4933480956
Código EAN	4058546412401	4058546412418

### M18 FDGRB AMOLADORA RECTA M18 FUEL™



- Ofrece un rendimiento similar al de una amoladora con cable de 1.200W
- Bloqueo del eje - aumento de la productividad al reducir la necesidad de 2 llaves
- RAPIDSTOP™ - detiene todos los accesorios en menos de 2 segundos
- Ángulo más bajo del anclaje de la batería - para un mejor equilibrio y ergonomía en comparación con el modelo anterior

	M18 FDGRB-0	M18 FDGRB-0X	M18 FDGRB-502X
Kit incluido	No se suministran baterías, No se suministra cargador, Sin maletín o bolsa	No se suministran baterías, No se suministra cargador, HD-box	2 x M18 B5 baterías, M12-18 FC cargador, HD-box
Referencia	4933480952	4933480953	4933480954
Código EAN	4058546412371	4058546412388	4058546412395

### M18 FMS190 INGLETADORA TELESCÓPICA M18 FUEL™ 190MM



- Motor POWERSTATE™ diseñado por MILWAUKEE® que proporciona hasta 2 veces más durabilidad y 20% más potencia
- Sistema inteligente REDLINK PLUS™, protección digital avanzada contra la sobrecarga que protege tanto a la batería como a la herramienta, mejorando su rendimiento de trabajo bajo carga

	M18 FMS190-0
Kit incluido	No se suministran baterías, No se suministra cargador, Sin maletín o bolsa
Referencia	4933459619
Código EAN	4058546027919

### MSL 1000 BANCO UNIVERSAL PARA INGLETADORAS EXTENSIBLE HASTA 2M



- Aluminio muy ligero, fácil de transportar
- 1,08m longitud total, ajustándose a la mayoría de pequeñas furgonetas y coches
- Extensible hasta 2,08m
- Permite sujetar hasta 180kg de carga
- Regulador de altura nivelador en una pata
- Soporte de liberación rápida
- Ajuste de altura para nivelar en caso de terreno irregular
- Diseño plegable compacto

	MSL 1000
Referencia	4933428970
Código EAN	4002395241729

### M18 FMDP TALADRO MAGNÉTICO M18 FUEL™



- Motor sin escobillas POWERSTATE™ diseñado y construido por MILWAUKEE® que ofrece el mismo rendimiento que uno de cable en perforación y con una fuerza magnética de 1/4" en acero y 40 x 20mm agujeros por carga de batería 1/4" en acero

	M18 FMDP-0C	M18 FMDP-502C
Kit incluido	No se suministran baterías, No se suministra cargador, Kitbox	2 x M18 B5 baterías, M12-18 FC cargador, Kitbox
Referencia	4933451636	4933451012
Código EAN	4002395142330	4002395136650

### M18 BMS12 CIZALLA COMPACTA M18™



- Cortes precisos con profundidad máxima de corte de 1,2mm de acero
- Única con cabezal giratorio 360° con 12 posiciones de bloqueo para acceder a espacios reducidos y aumentar la comodidad del usuario
- Electrónica REDLINK™ que protege a la máquina y a la batería contra la sobrecarga

	M18 BMS12-0
Kit incluido	No se suministran baterías, No se suministra cargador, Sin maletín o bolsa
Referencia	4933447925
Código EAN	4002395006731

### MSL 2000 BANCO UNIVERSAL PARA INGLETADORAS EXTENSIBLE HASTA 2,5M



- Aluminio ligero, fácil de transportar en el lugar de trabajo
- 1,09m de largo total, lo cual permite transportarlo dentro de la mayoría de coches y pequeñas furgonetas
- Extensible por ambos lados, hasta 2,54m extendido
- Soporta hasta 227kg
- Patas ajustables para nivelar el banco en terreno irregular

	MSL 2000
Referencia	4933459617
Código EAN	4058546027896

### MSL 3000 BANCO UNIVERSAL PARA INGLETADORAS EXTENSIBLE HASTA 3M



- Ligera y con ruedas, siendo fácil de transportar
- Se recoge hasta 120mm gracias a su diseño compacto
- Extensible hasta 3m. Hace fácil el corte de piezas largas
- Soporta un peso máximo de hasta 250kg
- Regulador de altura nivelador en una pata
- 81cm altura cómoda de trabajo
- Soportes ajustables para piezas para soportar piezas más largas

	MSL 3000
Referencia	4933411565
Código EAN	4002395236213

# ELIGE LA INGLETADORA ADECUADA

## 1 EXTERIORES

Tejados, vallas y suelos.

### CAPACIDAD



	Sistema de batería	ONE-KEY™	Velocidad máxima (rpm)	Diámetro del disco (mm)	Capacidad de corte a bisel a izquierda (°)	Capacidad de corte a bisel a derecha (°)	Capacidad de corte a izquierda (°)	Capacidad de corte a derecha (°)	Diámetro del orificio (mm)	Máx. capacidad vertical (mm)	Peso con batería (EPTA) (kg)	
1.	M18 FMS305-121	M18 FUEL™	ONE-KEY™	3600	305	48	48	55	60	30	96.5 x 340	22.5 (M18 FB12)
1.	M18 FMS254-0	M18 FUEL™	-	4000	254	48	48	50	60	30	91 x 289	20.0 (M18 B5)
2.	M18 FMS190-0	M18 FUEL™	-	5000	190	48	48	48	48	30	-	12.7 (M18 B5)

## BANCOS UNIVERSALES PLEGABLES PARA INGLETADORA

	Tamaño (mm)	Tamaño de base (mm)	Extensible hasta (mm)	Capacidad máxima (mm)	Tensión máxima (kg)	Peso (kg)
MSL 1000	850	1065	2125	1065	180	17.0
MSL 2000	860	1093	2542	1093	227	14.0
MSL 3000	810	1100	3000	1200	250	23.0
MSUV 280	850	1160	2800	1320	136	27.0



DESCUBRE MÁS SOBRE LA GAMA DE EPIS



DESCUBRE MÁS SOBRE LAS HOJAS COMPATIBLES

REDLITHIUM™

## 2 INTERIORES

Reparaciones, pequeños cortes, rodapiés, puertas y marcos de ventanas.

### PORTABILIDAD



### MSUV 280 BANCO UNIVERSAL PLEGABLE PARA INGLETADORA EXTENSIBLE HASTA 2,8M



- Diseño plegable vertical para un fácil almacenamiento y transporte
- Pedal de bloqueo de fácil uso y punto de elevación único que permiten montar el banco rápidamente incluso con una ingletadora montada encima
- Soportes de ingletadora universal, compatible con todas las ingletadoras de MILWAUKEE®

	MSUV 280
Referencia	4933478992
Código EAN	4058546362744

### TSS 1000 SOPORTE DE SIERRA DE MESA



- Ligero: solo 6,6kg, transportándose fácilmente
- Aguanta hasta 82kg
- Soporte con liberación rápida para sostener la sierra de mesa firmemente
- Punto de ajuste en una pata para nivelar en terrenos irregulares
- Cómoda altura de trabajo de 559mm
- Para uso con la mesa de sierra M18 FTS210

	TSS 1000
Referencia	4933464227
Código EAN	4058546221720

### M18 FCS552 SIERRA CIRCULAR PARA MADERA Y PLÁSTICO M18 FUEL™ 55MM



- La sierra circular M18 FUEL™ de 55mm proporciona la suficiente potencia para cortar a la misma velocidad que una sierra circular de cable equivalente, con la capacidad de hacer 200 cortes en pino de 90mm x 45mm con una batería HIGH OUTPUT™ de 3.0Ah
- Base de magnesio que reduce el peso y maximiza la durabilidad
- Gancho de metal resistente para facilitar su almacenamiento y seguridad

	M18 FCS552-0	M18 FCS552-0X	M18 FCS552-302X
Kit incluido	No se suministran baterías. No se suministra cargador, Caja de cartón	No se suministran baterías. No se suministra cargador, HD-box	2 x M18 HB3 baterías, M12-18 FC cargador, HD-box
Referencia	4933493587	4933493588	4933493589
Código EAN	4058546484583	4058546484590	4058546484606

### M18 FCSRH662 SIERRA CIRCULAR PARA MADERA M18 FUEL™, 66MM



- Proporciona la misma potencia que una sierra circular con cable equivalente, la tecnología FORGE™ integrada en esta sierra circular le permite realizar hasta 700 cortes en madera de pino de 90mm x 45mm con una batería de 12.0Ah
- El disco de 190mm proporciona una profundidad de corte de 68mm que permite cortar hasta tres tableros de OSB apilados

	M18 FCSRH662-0
Kit incluido	No se suministran baterías, No se suministra cargador, Sin maletín o bolsa
Referencia	4933498992
Código EAN	4058546528614

### M18 FTS210 SIERRA DE MESA M18 FUEL™ ONE-KEY™



- La sierra de mesa M18 FUEL™ ONE-KEY™ proporciona la potencia para cortar al mismo nivel de avance que una máquina equivalente con cable y es capaz de cortar 190m de un tablero OSB de 19mm con una carga de batería de 12.0Ah

	M18 FTS210-0	M18 FTS210-121B
Kit incluido	No se suministran baterías, No se suministra cargador, Sin maletín o bolsa	1 x M18 FB12 batería, M12-18 FC cargador, Sin maletín o bolsa
Referencia	4933464722	4933499179
Código EAN	4058546226671	4058546563431

### M18 FPS55 SIERRA DE INCISIÓN M18 FUEL™ DE 55MM



- La sierra de incisión M18 FUEL™ proporciona la suficiente potencia para cortar a la misma velocidad que una sierra circular de cable equivalente, con la capacidad de cortar 45 metros de madera contrachapada de 18mm con una carga de batería de 5.5Ah
- El ajuste de la profundidad tiene dos escalas, una con carril guía y otra sin. Se puede ajustar fácilmente pulsando un botón

	M18 FPS55-0P	M18 FPS55-552P
Kit incluido	No se suministran baterías, No se suministra cargador, Caja de herramientas XL PACKOUT™	2 x M18 HB5.5 baterías, M12-18 FC cargador, Caja de herramientas XL PACKOUT™
Referencia	4933478777	4933478778
Código EAN	4058546360597	4058546360603

### HD18 CS SIERRA CIRCULAR PARA MADERA Y PLÁSTICO M18™ 55MM



- Potente motor MILWAUKEE® con 3.500rpm
- Electrónica REDLINK™ que protege a la máquina y a la batería contra la sobrecarga
- Base amplia con 50° en bisel
- Protector superior e inferior de magnesio para una mayor resistencia a los impactos
- Excelente visibilidad de la línea de corte
- Motor de freno electrónico, para la sierra en segundos

	HD18 CS-0	HD18 CS-402B
Kit incluido	No se suministran baterías, No se suministra cargador, Sin maletín o bolsa	2 x M18 B4 baterías, M12-18 C cargador, Bolsa de transporte
Referencia	4933419134	4933441400
Código EAN	4002395238248	4002395001613



# ELIGE LA SIERRA ADECUADA

## 1 Sierras de mesa, de incisión y circulares



## 2 SAWZALL™, HACKZALL™ y sierras de calar



## 3 Multiherramientas



## 1 SIERRAS DE MESA, DE INCISIÓN Y CIRCULARES

	Sistema de batería	ONE-KEY™	Velocidad máxima (rpm)	Diámetro del disco (mm)	Capacidad de corte a bisel (°)	Máx. capacidad de corte a 45° (mm)	Máx. capacidad de corte a 90° (mm)	Peso con batería (EPTA) (kg)
M18 FTS210-121B	M18 FUEL™	ONE-KEY™	6300	210	47	-	63.5	22.3 (M18 FB12)
M18 FPS55-552P	M18 FUEL™	-	2500 - 5600	165	-1 - 48	44	59	4.9 (M18 HB5.5)
M18 FCS552-302X	M18 FUEL™	-	6000	165	50	44	57	3.4 (M18 HB3)
HD18 CS-402B	M18™	-	3500	165	0 - 50	39	55	3.8 (M18 B4)
M18 FCS66GR3-121C	M18 FUEL™	-	6,000	190	50	53	68	5.7 (M18 FB12)
M18 FCSRH662-0	M18 FUEL™	-	6,300	190	57	53	68	5.2 (M18 FB12)
M18 BLCS66-502X	M18™	-	5000	190	0 - 50	48	66	4.0 (M18 B5)
M12 FCS442-502X	M12 FUEL™	-	3850	140	0 - 50	32	46	2.4 (M12 HB5)

## 2 SAWZALL™, HACKZALL™ Y SIERRAS DE CALAR

	Sistema de batería	ONE-KEY™	Nº de carreras en vacío (cpm)	Longitud de carrera (mm)	Peso con batería (EPTA) (kg)
M18 FSX-801C	M18 FUEL™	-	0 - 3000	32	5.06 (M18 FB8)
M18 ONEFSZ-502X	M18 FUEL™	ONE-KEY™	0-3000	32	3.8 (M18 B5)
M18 FSZ-502X	M18 FUEL™	-	0-3000	32	3.8 (M18 B5)
M18 BSX-402C	M18™	-	0 - 3000	28.6	4.0 (M18 B4)
M18 FHZ-502X	M18 FUEL™	-	0 - 3000	22	2.6 (M18 B5)
C18 HZ-402B	M18™	-	0 - 3000	20	2.5 (M18 B4)
M18 FBJS-502X	M18 FUEL™	-	800 - 3500	25	2.8 (M18 B5)
M18 FJS-502X	M18 FUEL™	-	0 - 3500	25	2.9 (M18 B5)
M18 BJS-402C	M18™	-	0 - 2800	25	2.5 (M18 B4)
M12 CHZ-602X	M12 FUEL™	-	0 - 3000	15.9	1.6 (M12 B6)
C12 HZ-202C	M12™	-	0 - 3000	13	1.2 (M12 B2)
M12 FJS-422X	M12 FUEL™	-	800 - 3000	22	1.7 (M12 B2)

## 3 MULTIHERRAMIENTAS

	Sistema de batería	Ángulo de oscilación izquierda/derecha (°)	Velocidad máxima (rpm)	Peso con batería (EPTA) (kg)
M18 FMT-502X	M18 FUEL™	2.1	10,000 - 20,000	1.9 (M18 B5)
M18 BMT-421C	M18™	1.7	12,000 - 18,000	1.7 (M18 B2)
M12 FMT-422X	M12 FUEL™	1.8	10,000 - 20,000	1.6 (M12 B2)
C12 MT-402B	M12™	1.5	5000 - 20,000	1.2 (M18 B4)



DESCUBRE MÁS SOBRE LA GAMA DE EPIS



DESCUBRE MÁS SOBRE LA GAMA DE DISCOS DE CORTE

REDLITHIUM™

## M18 FCS66GR3 SIERRA CIRCULAR PARA MADERA M18 FUEL™ DE 66MM COMPATIBLE CON RAÍL GUÍA



	M18 FCS66GR3-0	M18 FCS66GR3-121C
Kit incluido	No se suministran baterías, No se suministra cargador, Caja de cartón-Sin maletín o bolsa	1 x M18 FB12 batería, M12-18 FC cargador, Kitbox
Referencia	4933493491	4933493492
Código EAN	4058546483623	4058546483630

La sierra circular M18 FUEL™ ofrece la potencia necesaria para cortar a veta y mantener las 6.000RPM durante todo el corte para un corte más rápido gracias a la tecnología FORGE™ - con capacidad para cortar hasta 700 piezas de tablón de pino de 90x45mm con una carga de batería de 12,0Ah o 64m lineales en panel de pino de 42mm

## M18 ONEFSZ SIERRA DE SABLE SAWZALL™ M18 FUEL™ ONE-KEY™



	M18 ONEFSZ-0X	M18 ONEFSZ-502X
Kit incluido	No se suministran baterías, No se suministra cargador, HD-box	2 x M18 B5 baterías, M12-18 FC cargador, HD-box
Referencia	4933478296	4933478294
Código EAN	4058546344733	4058546344719

M18 FSZ con tecnología ONE-KEY™  
Conecta via Bluetooth® con la aplicación ONE-KEY™  
La personalización ONE-KEY™ permite al usuario optimizar su herramienta para aplicaciones específicas

## M18 FSX SIERRA DE SABLE M18 FUEL™ SUPER SAWZALL™



	M18 FSX-0C	M18 FSX-801C
Kit incluido	No se suministran baterías, No se suministra cargador, Kitbox	1 x M18 FB8 batería, M12-18 FC cargador, Kitbox
Referencia	4933464724	4933499177
Código EAN	4058546226695	4058546563417

La sierra de sable M18 FUEL™ super SAWZALL™ proporciona la potencia de corte y la misma velocidad que una sierra de sable con cable equivalente, con la capacidad de cortar hasta 150 piezas de pino de 290 x 45mm con una carga de batería de 12,0Ah

## M18 FHZ SIERRA DE SABLE M18 FUEL™ HACKZALL™



	M18 FHZ-0X	M18 FHZ-502X
Kit incluido	No se suministran baterías, No se suministra cargador, HD-box	2 x M18 B5 baterías, M12-18 FC cargador, HD-box
Referencia	4933459887	4933459885
Código EAN	4058546030599	4058546030575

Longitud de carrera de 22mm para un corte controlado y una velocidad de carrera sin carga de 3.000cpm  
Cambio de hoja FIXTEC™ patentado por MILWAUKEE® para un cambio de hoja rápido y sencillo  
Patin pivotante que permite al usuario optimizar la posición de corte

## M18 BLCS66 SIERRA CIRCULAR SIN ESCOBILLAS PARA MADERA Y PLÁSTICO M18™ 66MM

### BRUSHLESS



	M18 BLCS66-0X	M18 BLCS66-502X
Kit incluido	No se suministran baterías, No se suministra cargador, HD-box	2 x M18 B5 baterías, M12-18 FC cargador, HD-box
Referencia	4933464589	4933464590
Código EAN	4058546225346	4058546225353

Sierra circular sin escobillas M18™ con disco de 190mm que proporciona una profundidad de 66mm capaz de cortar 3 tableros de OSB de 19mm a la vez  
Electrónica REDLINK™ que protege a la máquina y a la batería contra la sobrecarga, ofreciendo la mejor durabilidad de su categoría

## M18 FSZ SIERRA DE SABLE M18 FUEL™ SAWZALL™



	M18 FSZ-0X	M18 FSZ-502X
Kit incluido	No se suministran baterías, No se suministra cargador, HD-box	2 x M18 B5 baterías, M12-18 FC cargador, HD-box
Referencia	4933478293	4933478291
Código EAN	4058546344702	4058546344689

Motor sin escobillas POWERSTATE™ hasta 5 veces más duradero y cortes hasta 30% más rápidos  
Embrague de protección patentado: alarga la vida de los engranajes y del motor al absorber las fuerzas de alto impacto causadas por bloqueos repentinos de la hoja  
Palanca FIXTEC™ resistente al desgaste que permite cambios de hoja rápidos y sencillos

## M18 BSX SIERRA DE SABLE M18™ SAWZALL™



	M18 BSX-0	M18 BSX-402C
Kit incluido	No se suministran baterías, No se suministra cargador, Sin maletín o bolsa	2 x M18 B4 baterías, M12-18 C cargador, Kitbox
Referencia	4933447275	4933447285
Código EAN	4002395006113	4002395006120

El motor MILWAUKEE® de 4 polos de alto rendimiento suministra máxima potencia  
Protección electrónica REDLINK™ que protege tanto a la máquina como a la batería  
El sistema patentado FIXTEC™ de MILWAUKEE® permite un cambio rápido de la hoja sin llave  
Mecanismo de contrapeso para reducir vibraciones 15,2m/s²

## C18 HZ SIERRA DE SABLE M18™ HACKZALL™



	C18 HZ-0	C18 HZ-402B
Kit incluido	No se suministran baterías, No se suministra cargador, Sin maletín o bolsa	2 x M18 B4 baterías, M12-18 C cargador, Bolsa de transporte
Referencia	4933416785	4933441340
Código EAN	4002395237982	4002395001491

Sierra de sable compacta MILWAUKEE® de alto rendimiento para utilizar con una sola mano. Solo 375mm de longitud, ideal para trabajar en espacios reducidos  
Electrónica REDLINK™ contra la sobrecarga, protege tanto a la máquina como a la batería  
Doble mecanismo de contrapeso para reducir vibraciones e incrementar la vida de la herramienta

## M18 FBJS M18 FUEL

### SIERRA DE CALAR DE PUÑO ABIERTO M18 FUEL™



- Fijación de cambio de hoja sin herramientas FIXTEC™ patentado por MILWAUKEE® para un cambio rápido y sencillo de hoja
- 3.500cpm que proporciona cortes limpios, minimizando el astillado y la vibración
- Cinco niveles de acción pendular para incrementar el rendimiento del corte

	M18 FBJS-0X	M18 FBJS-502X
Kit incluido	No se suministran baterías, No se suministra cargador, HD-box	2 x M18 B5 baterías, M12-18 FC cargador, HD-box
Referencia	4933464799	4933464800
Código EAN	4058546227449	4058546227456

## M18 FJS M18 FUEL

### SIERRA DE CALAR CON EMPUÑADURA CERRADA M18 FUEL™



- Motor POWERSTATE™ sin escobillas, diseñado y construido por MILWAUKEE®. Corte rápido, mayor vida de la herramienta y hasta 32m en OSB 19mm (batería de 5.0Ah)
- Nueva electrónica inteligente REDLINK PLUS™ que ofrece la protección digital más avanzada tanto en la máquina como en la batería y mejora el rendimiento de la herramienta bajo carga

	M18 FJS-0X	M18 FJS-502X
Kit incluido	No se suministran baterías, No se suministra cargador, HD-box	2 x M18 B5 baterías, M12-18 FC cargador, HD-box
Referencia	4933464726	4933464727
Código EAN	4058546226718	4058546226725

## M18 BQSS M18 FUEL

### LIJADORA ORBITAL M18™, 1/4"



- El motor de alto rendimiento proporciona de 11.000 a 13.000 trazos de lijado por minuto para una eliminación más rápida del material
- El selector de velocidad con 6 ajustes de velocidad permite ajustar la velocidad correcta para los diferentes tipos de material
- La almohadilla tipo abrazadera permite cambiar fácilmente las hojas de lijado
- Clips de retención de papel para usar con hojas de papel de lija estándar

	M18 BQSS-0	M18 BQSS-502B
Kit incluido	No se suministran baterías, No se suministra cargador, Sin maletín o bolsa	2 x M18 B5 baterías, M12-18 C cargador, Bolsa de transporte
Referencia	4933479966	4933479967
Código EAN	4058546377601	4058546377618

## M18 FBTS75 M18 FUEL

### LIJADORA DE BANDA M18 FUEL™, 75MM



- Diseño compacto, con un borde frontal y lateral plano permite la capacidad de lijado al ras
- Captura el 90% del polvo a través del puerto universal de polvo o con la bolsa de polvo de varias capas
- Velocidad variable ajustable con un rango de velocidad de banda de 230 a 410m/s

	M18 FBTS75-0	M18 FBTS75-552X
Kit incluido	No se suministran baterías, No se suministra cargador, Sin maletín o bolsa	2 x M18 HB5.5 baterías, M12-18 FC cargador, HD-box
Referencia	4933479614	4933479615
Código EAN	4058546374082	4058546374099

## M18 BJS M18 FUEL

### SIERRA DE CALAR CON EMPUÑADURA CERRADA M18™



- Motor MILWAUKEE® de alto rendimiento que proporciona 2.800cpm para cortes rápidos
- Electrónica REDLINK™ de protección contra la sobrecarga que protege a la máquina y a la batería, convirtiéndola en la más duradera de su categoría
- Anclaje FIXTEC™ patentado por MILWAUKEE®, para un cambio rápido de la següeta
- Sistema de inclinación de la base sin llave, permite ajustes de 0 – 45°

	M18 BJS-0	M18 BJS-402C
Kit incluido	No se suministran baterías, No se suministra cargador, Sin maletín o bolsa	2 x M18 B4 baterías, M12-18 C cargador, Kitbox
Referencia	4933451391	4933451389
Código EAN	4002395157990	4002395157976

## M18 FMT M18 FUEL

### MULTIHERRAMIENTA M18 FUEL™



- El motor sin escobillas POWERSTATE™ se combina con un ángulo de oscilación agresivo de 2,1° (izquierda/derecha) y 10.000 - 20.000cpm para brindar la velocidad de corte más rápida de la industria
- Adecuado para muchas aplicaciones, como cortes en madera dura y madera con clavos
- Las 10 configuraciones con función de carga automática permite al usuario ajustar la velocidad a la aplicación

	M18 FMT-0X	M18 FMT-502X
Kit incluido	No se suministran baterías, No se suministra cargador, HD-box	2 x M18 B5 baterías, M12-18 FC cargador, HD-box
Referencia	4933478491	4933478492
Código EAN	4058546346843	4058546346850

## M18 FROS125 M18 FUEL

### LIJADORA ROTORBITAL M18 FUEL™ DE 125MM



- La lijadora M18 FUEL™ tiene una órbita de 2,5mm y 12.000cpm, para un rápido y eficiente lijado
- Equipada con tecnología VacLink que permite a la herramienta encender y apagar los aspiradores MILWAUKEE® compatibles a través de Bluetooth®

	M18 FROS125-0B	M18 FROS125-502X
Kit incluido	No se suministran baterías, No se suministra cargador, Bolsa de transporte	2 x M18 B5 baterías, M12-18 FC cargador, HD-box
Referencia	4933498253	4933498254
Código EAN	4058546521226	4058546521233

## M18 BOS125 M18 FUEL

### LIJADORA ROTORBITAL M18™ 125MM



- Motor de alto rendimiento MILWAUKEE® que proporciona 14.000 a 24.000cpm para retirar el material rápidamente
- Electrónica REDLINK™ que protege a la máquina y a la batería contra la sobrecarga, ofreciendo la mejor durabilidad de su categoría
- Rulina de velocidad variable con 6 niveles de velocidad que nos permite ofrecer la velocidad correcta para cada tipo de material

	M18 BOS125-0	M18 BOS125-502B
Kit incluido	No se suministran baterías, No se suministra cargador, Sin maletín o bolsa	2 x M18 B5 baterías, M12-18 C cargador, Bolsa de transporte
Referencia	4933464228	4933464229
Código EAN	4058546221737	4058546221744

## M18 BMT M18 FUEL

### MULTIHERRAMIENTA M18™



- Tope de profundidad de corte que previene el corte accidental
- Cambio rápido de la hoja FIXTEC™, incluye adaptador universal que acepta accesorios de la competencia
- 12 modos de velocidad variable (12.000 - 18.000rpm) y oscilación derecha/izquierda de 3,4° apta para trabajos profesionales tanto en metal, madera y plástico

	M18 BMT-0	M18 BMT-421C
Kit incluido	No se suministran baterías, No se suministra cargador, Sin maletín o bolsa	1 x M18 B4, 1 x M18 B2 baterías, M12-18 C cargador, Kitbox
Referencia	4933446203	4933446210
Código EAN	4002395004928	4002395004911

## M18 BP M18 FUEL

### CEPILLO M18™



- Motor de 4 polos de alto rendimiento MILWAUKEE® que genera 14.000rpm para un acabado óptimo de la superficie
- Protección electrónica REDLINK™ contra la sobrecarga que protege a la herramienta y a la batería

	M18 BP-0	M18 BP-402C
Kit incluido	No se suministran baterías, No se suministra cargador, Sin maletín o bolsa	2 x M18 B4 baterías, M12-18 C cargador, Kitbox
Referencia	4933451113	4933451114
Código EAN	4002395137374	4002395137381

## M18 FAC M18 FUEL

### COMPRESOR DE AIRE M18 FUEL™



- El motor sin escobillas POWERSTATE™ ofrece la presión de aire máxima de 9,31bar y 48l/m en 2,8bar, por lo que ofrece el rendimiento suficiente para los clavos y grapas más comunes
- Con solo 68dB(A) es uno de los compresores a batería más silenciosos del mercado, lo que permite un ambiente de trabajo más cómodo en el lugar de trabajo

	M18 FAC-0
Kit incluido	No se suministran baterías, No se suministra cargador, Sin maletín o bolsa
Referencia	4933472166
Código EAN	4058546325626

## M18 FFN21 M18 FUEL

### CLAVADORA DE ESTRUCTURAS M18 FUEL™ CON CARGADOR A 21°



- Potencia para clavar consistentemente en maderas duras
- La tecnología Ready to Fire elimina el tiempo de cadencia entre disparos
- Sin cartuchos de gas ni necesidad de limpieza, diseñado para ofrecer durabilidad y fiabilidad a los usuarios más exigentes con muy poco mantenimiento

	M18 FFN21-0C
Kit incluido	No se suministran baterías, No se suministra cargador, Kitbox
Referencia	4933478993
Código EAN	4058546362751

## M18 FR12 M18 FUEL

### FRESADORA M18 FUEL™, 12MM



- El motor sin escobillas POWERSTATE™ en combinación con la batería HIGH OUTPUT™ de 5.5Ah suministra potencia constante para cortes más rápidos y reduce el calor en aplicaciones de alta demanda a la vez que iguala el rendimiento de las herramientas con cable equivalentes
- Velocidad variable de 12.000rpm a 25.000rpm para un corte limpio y preciso en una amplia gama de materiales

	M18 FR12-0X	M18 FR12KIT-0P
Equipamiento estándar	Pinzas de 1/4", 8mm, 12mm y 1/2", guía lateral, base auxiliar, llave, accesorio de extracción de polvo	Pinzas de 1/4", 8mm, 12mm, 1/2", guía lateral, base auxiliar, llave, accesorio de extracción de polvo y base de fresado
Kit incluido	No se suministran baterías, No se suministra cargador, HD-box	No se suministran baterías, No se suministra cargador, Caja PACKOUT™
Referencia	4933493304	4933493305
Código EAN	4058546481759	4058546481766

## M18 FTR8 M18 FUEL

### FRESADORA M18 FUEL™ CON PINZAS DE 6 / 8MM Y BASES



- El motor sin escobillas POWERSTATE™ proporciona la potencia de fresadoras con cable, con hasta 31.000rpm para cortes más limpios
- Velocidad ajustable entre 10.000rpm y 31.000rpm para tener el mejor control de la herramienta dependiendo de la aplicación
- Autonomía para un día entero de trabajo con una sola carga de batería M18™ 5.0Ah (hasta 115m)

	M18 FTR8-0X
Kit incluido	No se suministran baterías, No se suministra cargador, HD-box
Referencia	4933479073
Código EAN	4058546368678

## M18 FFN M18 FUEL

### CLAVADORA DE ESTRUCTURAS M18 FUEL™ DE 34°



- La más potente de su clase clavando en la superficie de maderas duras
- La tecnología Ready to Fire elimina el tiempo de cadencia entre clavos
- Sin cartuchos de gas y sin necesidad de limpieza, diseñados para ofrecer durabilidad y fiabilidad a los usuarios más exigentes con muy poco mantenimiento
- Dos modos de selección: permite seleccionar la precisión o velocidad entre disparo

	M18 FFN-0C	M18 FFN-502C
Kit incluido	No se suministran baterías, No se suministra cargador, Kitbox	2 x M18 B5 baterías, M12-18 FC cargador, Kitbox
Referencia	4933471406	4933471404
Código EAN	4058546290344	4058546290320

## M18 FFNS M18 FUEL

### CLAVADORA M18 FUEL™ DE 34° DE DISPARO ÚNICO



- La más potente de su clase clavando en la superficie de maderas duras
- La tecnología Ready to Fire elimina el tiempo de cadencia entre clavos
- Sin cartuchos de gas y sin necesidad de limpieza, diseñados para ofrecer durabilidad y fiabilidad a los usuarios más exigentes con muy poco mantenimiento
- Precisión en cada disparo

	M18 FFNS-502C
Kit incluido	2 x M18 B5 baterías, M12-18 FC cargador, Kitbox
Referencia	4933478302
Código EAN	4058546344795

**M18 FDN**  
**CLAVADORA DÚPLEX M18 FUEL™**
**M18 FUEL**

- Dispara clavos de doble cabeza MILWAUKEE® a 21° de 3,3mm x 73mm y 3,3mm x 92mm
- La tecnología Ready to Fire elimina el tiempo de espera entre cada disparo
- Sin cartuchos de gas y sin necesidad de limpieza, diseñado para ofrecer durabilidad y fiabilidad a los usuarios profesionales más exigentes sin apenas mantenimiento

**M18 FDN-0C**

Kit incluido	No se suministran baterías, No se suministra cargador, Kitbox
Referencia	4933493600
Código EAN	4058546484712

**M18 FN16GA**  
**CLAVADORA M18 FUEL™ 16GA**
**M18 FUEL**

- Dispara clavos de calibre 16 a 20° de inclinación
- Ajuste rápido y sencillo de la profundidad sin herramientas para garantizar que los clavos se clavan al ras
- Sin cartuchos de gas y sin necesidad de limpieza, diseñados para ofrecer durabilidad y fiabilidad a los usuarios más exigentes con muy poco mantenimiento

**M18 FN16GA-0X**
**M18 FN16GA-202X**

Kit incluido	No se suministran baterías, No se suministra cargador, HD-box	2 x M18 B2 baterías, M12-18 FC cargador, HD-box
Referencia	4933478094	4933478092
Código EAN	4058546340278	4058546340254

**M18 FRCN45**  
**CLAVADORA DE BOBINA M18 FUEL™**
**M18 FUEL**

- Nuestra clavadora de bobina M18 FUEL™ ofrece innovación a batería a los instaladores de tejados y fachadas gracias a un rendimiento optimizado, la mejor autonomía de su clase y una versatilidad inigualable
- Seguro Dry-Fire impide que la herramienta sea accionada cuando no queden clavos en el cargador
- La tecnología Ready to Fire elimina el tiempo de espera entre cada disparo

**M18 FRCN45-0X**
**M18 FRCN45-302X**

Kit incluido	No se suministran baterías, No se suministra cargador, HD-box	2 x M18 HB3 baterías, M12-18 FC cargador, HD-box
Referencia	4933498168	4933498169
Código EAN	4058546520373	4058546520380

**M18 FN15GA**  
**CLAVADORA M18 FUEL™ 15GA**
**M18 FUEL**

- Excelente potencia para clavar consistentemente por debajo de la superficie de maderas duras
- La tecnología Ready to Fire elimina el tiempo de cadencia entre disparos
- Sin cartuchos de gas y sin necesidad de limpieza, diseñada para proporcionar durabilidad y fiabilidad a los usuarios más exigentes con muy poco mantenimiento

**M18 FN15GA-0X**

Kit incluido	No se suministran baterías, No se suministra cargador, HD-box
Referencia	4933478091
Código EAN	4058546340247

**M18 FN18GS**  
**CLAVADORA DE ACABADOS M18 FUEL™ 18GS**
**M18 FUEL**

- Dispara clavos rectos de calibre 18 con una inclinación de 0°
- Las narices de diferentes formas incorporadas permiten al usuario obtener el mejor acabado sea cual sea la aplicación
- Sin cartuchos de gas ni necesidad de limpiar la herramienta, diseñado para ofrecer durabilidad y fiabilidad a los usuarios más exigentes con el mínimo mantenimiento

**M18 FN18GS-0X**
**M18 FN18GS-202X**

Kit incluido	No se suministran baterías, No se suministra cargador, HD-box	2 x M18 B2 baterías, M12-18 FC cargador, HD-box
Referencia	4933471409	4933471407
Código EAN	4058546290375	4058546290351

**M18 FN16GS**  
**CLAVADORA M18 FUEL™, 16GS RECTA**
**M18 FUEL**

- Dispara clavos rectos de 16G de 25mm a 64mm de longitud
- Profundidad ajustable rápida y fácilmente sin herramientas
- Agujero de clavo más pequeño, del tamaño exacto de la cabeza del clavo dejando un acabado más limpio
- Pequeño soporte de contacto que permite al usuario disparar e instalar los clavos en un ángulo más cerrado

**M18 FN16GS-0X**

Kit incluido	No se suministran baterías, No se suministra cargador, HD-box
Referencia	4933493353
Código EAN	4058546482244

**M18 FFUS**  
**GRAPADORA DE CERCADOS M18 FUEL™**
**M18 FUEL**

- Dispara grapas MILWAUKEE® de calibre 9 de 40mm a 50mm
- Dispara hasta 600 grapas con una batería REDLITHIUM™ de 3.0Ah para una mayor productividad
- Sin cartuchos de gas y sin necesidad de limpieza, diseñado para ofrecer durabilidad y fiabilidad a los usuarios profesionales más exigentes sin apenas mantenimiento

**M18 FFUS-0C**
**M18 FFUS-302C**

Kit incluido	No se suministran baterías, No se suministra cargador, Kitbox	2 x M18 HB3 baterías, M12-18 FC cargador, Kitbox
Referencia	4933479834	4933479832
Código EAN	4058546376284	4058546376260

# ELIGE LA CLAVADORA/GRAPADORA ADECUADA

## 1 DE ESTRUCTURAS



## 2 DE ACABADOS



## 3 GRAPADORA DE CERCADOS



## 4 GRAPADORAS



## 5 ENCOFRADO DE HORMIGÓN



## 6 CLAVADORA DE BOBINA PARA TEJADOS



	Sistema de batería	Ángulo del cargador (°)	Diámetro del clavo (mm)	Tipo de clavo (mm)	Longitud de la tira de grapas (mm)	Anchura de la tira de grapas (mm)	Capacidad de cargador	Peso con batería (EPTA) (kg)
1.	M18 FFN21-0C	M18 FUEL™	20 - 22	2.9 - 3.8	50 - 90	-	51	5.0 (M18 B5)
1.	M18 FFN-502C	M18 FUEL™	30 - 34	2.9 - 3.3	50 - 90	-	51	5.1 (M18 B5)
1.	M18 FFNS-502C	M18 FUEL™	30 - 34	2.9 - 3.3	50 - 90	-	51	5.1 (M18 B5)
2.	M18 FN18GS-202X	M18 FUEL™	0	1.2	16 / 54	-	110	3.1 (M18 B2)
2.	M18 FN16GA-202X	M18 FUEL™	20	1.6	32 - 64	-	110	3.3 (M18 B2)
2.	M18 FN16GS-0X	M18 FUEL™	0	1.6	25 - 64	-	110	3.2 (M18 B2)
2.	M18 FN15GA-0X	M18 FUEL™	34	1.8	32 - 64	-	110	3.3 (M18 B2)
2.	M12 FCN18GS-202X	M12 FUEL™	0	1.2	16 - 38	-	110	2.1 (M12 B2)
3.	M18 FFUS-302C	M18 FUEL™	0	4	-	38 - 51	45	5.0 (M18 HB3)
4.	M18 FNCST18GS-202X	M18 FUEL™	0	-	-	9.5 - 38	108	2.8 (M18 B2)
4.	M12 BCST-0	M12™	0	-	-	25.4	45	2.3 (M12 B2)
4.	M12 BST-202X	M12™	0	-	-	6 - 14	89	1.6 (M12 B2)
5.	M18 FDN-0C	M18 FUEL™	21°	3.3	73 - 92	-	44	5.1 (M18 B5)
6.	M18 FRCN45-302X	M18 FUEL™	15°	3	19 - 45	-	120	3.8 (M18 HB3)

**DESCUBRE MÁS SOBRE LA GAMA DE EPIS**

**DESCUBRE MÁS SOBRE LOS CLAVOS Y GRAPAS COMPATIBLES**
**REDLITHIUM™**

**M18 FNCS18GS**  
**GRAPADORA M18 FUEL™**
**M18 FUEL**

- Potencia suficiente para el acabado consistente de las grapas por debajo de la superficie del material en maderas duras
- Tecnología Ready to Fire que elimina el tiempo de recarga entre disparos
- Sin cartuchos de gas ni limpieza necesaria, diseñada para proporcionar durabilidad y confianza a los usuarios más exigentes con muy poco mantenimiento

	M18 FNCS18GS-0X	M18 FNCS18GS-202X
Kit incluido	No se suministran baterías, No se suministra cargador, HD-box	2 x M18 B2 baterías, M12-18 FC cargador, HD-box
Referencia	4933471942	4933471940
Código EAN	4058546298418	4058546298395

**M18 F2VC23L**  
**ASPIRADOR DE POLVO M18 FUEL™ DE 23L, CLASE L**
**M18 FUEL**

- El aspirador de polvo M18 FUEL™ de 23L, clase L aporta un rendimiento, una durabilidad y una versatilidad inigualables en la limpieza del lugar de trabajo
- Con un volumen máximo de aire de 3.086l/min y una máxima potencia de aspiración de 192mbar, ofrece un excelente rendimiento para aplicaciones de limpieza en seco y en húmedo

	M18 F2VC23L-0
Kit incluido	No se suministran baterías, No se suministra cargador, Sin maletín o bolsa
Referencia	4933478964
Código EAN	4058546362461

**M18 FBPV**  
**ASPIRADOR DE MOCHILA M18 FUEL™**
**M18 FUEL**

- Motor sin escobillas POWERSTATE™ diseñado y construido por MILWAUKEE®, generando un gran poder de succión y prolongando la vida del motor
- El sistema de inteligencia REDLINK PLUS™ es una protección digital avanzada contra la sobrecarga que protege tanto a la batería como a la herramienta, mejorando su rendimiento de trabajo bajo carga

	M18 FBPV-0
Kit incluido	No se suministran baterías, No se suministra cargador, Sin maletín o bolsa
Referencia	4933464483
Código EAN	4058546224288

**M18 FPOVCL**  
**ASPIRADOR HÚMEDO/SECO M18 FUEL™ PACKOUT™**
**M18 FUEL**
**PACKOUT**

- El aspirador M18 FUEL™ PACKOUT™ húmedo/seco es totalmente compatible con el sistema modular de almacenamiento PACKOUT™ de MILWAUKEE®
- El motor sin escobillas POWERSTATE™ ofrece potencia para limpiar fácilmente en el lugar de trabajo los escombros húmedos y secos

	M18 FPOVCL-0
Kit incluido	No se suministran baterías, No se suministra cargador, Sin maletín o bolsa
Referencia	4933478187
Código EAN	4058546341206

**PODS-1**  
**SEPARADOR PREVIO PARA ASPIRADOR PACKOUT™**
**PACKOUT**

- Separa hasta el 99,9% de los residuos comunes del lugar de trabajo
- Captura los residuos antes de que lleguen a la aspiradora, lo que reduce las obstrucciones del filtro y prolonga la succión continuada
- Mantiene los residuos en el interior, eliminando la frustración que supone para el usuario el mantenimiento de la aspiradora

	PODS-1
Referencia	4932498256
Código EAN	4058546521257

**M18 VC2**  
**ASPIRADOR HÚMEDO/SECO M18™**
**M18**

- Potente motor de 18V con un flujo de aire de 1.300l/min - 80 bares. Excelente poder de succión tanto en aplicaciones de limpiezas en húmedo o seco
- Filtro HEPA capaz de capturar 99,97% de las partículas en el aire con menos de 0,03 micras
- Hasta 30 minutos de autonomía con una batería de M18™ 9.0Ah

	M18 VC2-0
Kit incluido	No se suministran baterías, No se suministra cargador, Sin maletín o bolsa
Referencia	4933464029
Código EAN	4058546219741

**M18 CV**  
**ASPIRADOR DE MANO M18™**
**M18**

- Excelente potencia de succión para desperdicios comunes, madera y metal
- Filtro HEPA que recoge hasta un 99,97% de partículas en el aire de hasta 0,3 micras
- Interruptor de bloqueo que reduce el cansancio durante el uso
- Accesorios versátiles para limpiezas de zonas pequeñas o grandes
- Protecciones aseguradas para evitar derrames

	M18 CV-0
Kit incluido	No se suministran baterías, No se suministra cargador, Sin maletín o bolsa
Referencia	4933459204
Código EAN	4002395289998

**M18 BBL**  
**SOPLADOR M18™**
**M18**

- Cuerpo compacto. Limpia la suciedad y los desechos en espacios reducidos
- Control de potencia. Selector de 3 velocidades con interruptor de velocidad variable
- Accesorios versátiles. Extensión de la boquilla (228,6mm), inflador universal / deflactor
- Boquilla extraíble para un fácil y cómodo almacenamiento
- Interruptor con bloqueo

	M18 BBL-0
Kit incluido	No se suministran baterías, No se suministra cargador, Sin maletín o bolsa
Referencia	4933446216
Código EAN	4002395004942

**M18 AFG2**  
**VENTILADOR M18™**
**M18**

- Selector de velocidad variable y pala de 180mm de diámetro para un caudal de aire optimizado de hasta 1.444m³/h
- Cabezal ajustable que permite al usuario posicionar el ventilador en varias alturas y posiciones en un rango de 300°
- Diseño compacto con asa de transporte
- Compatible con el sistema de almacenamiento PACKOUT™ de MILWAUKEE®

	M18 AFG2-0
Kit incluido	No se suministran baterías, No se suministra cargador, Sin maletín o bolsa
Referencia	4933493443
Código EAN	4058546483142

**M18 PRCDAB+**  
**RADIO/CARGADOR DE TRABAJO M18™ PACKOUT™**
**M18**

- Altavoces con sonido envolvente premium 360° y amplificador de 40W para ofrecer el mejor sonido incluso en exteriores
- Sistema DAB+ y sintonizador AM/FM con procesador digital que ofrece la más alta precisión de recepción y claridad de señal, así como información adicional como canción, artista y hora

	M18 PRCDAB+-0
Kit incluido	No se suministran baterías, No se suministra cargador, Sin maletín o bolsa
Referencia	4933472112
Código EAN	4058546325084

**M18 RC**  
**RADIO/CARGADOR DE TRABAJO M18™ CON BLUETOOTH®**
**M18**

- Construido con cargador de carga rápida para cualquier batería M18™ o dispositivos electrónicos a través del puerto USB
- Receptor Bluetooth® digital: reproduce música de hasta 30m de distancia desde el teléfono, ordenador o tableta
- AC/DC versatilidad: alimentado por baterías MILWAUKEE® M18™ o toma de corriente alterna

	M18 RC-0
Kit incluido	No se suministran baterías, No se suministra cargador, Sin maletín o bolsa
Referencia	4933446639
Código EAN	4002395005420

**M18 ARFHP**  
**VENTILADOR DE ALTA VELOCIDAD M18™**
**M18**

- Tres velocidades para optimizar el caudal de aire hasta 6m/s
- El cabezal ajustable permite al usuario utilizar el ventilador en varias alturas y posiciones en un rango de 360°
- La eficiente circulación de aire hace circular el aire hasta 5.775m³/h
- Diseño compacto con asa de transporte integrada para maximizar la portabilidad

	M18 ARFHP-0
Kit incluido	No se suministran baterías, No se suministra cargador, Sin maletín o bolsa
Referencia	4933492110
Código EAN	4058546414771

**M18 BI**  
**INFLADOR M18™**
**M18**

- Diseño compacto y ligero para inflar rápidamente los neumáticos de coches, furgonetas y otros equipamientos con neumáticos. Infla neumáticos sprinter 235/65R16 en menos de 1 minuto
- Soporte antivibración con los pies de goma para evitar que se mueva mientras infla
- Infla hasta 30 neumáticos con una batería M18™ de 5.0Ah
- Capacidad máxima 10,3bar

	M18 BI-0
Kit incluido	No se suministran baterías, No se suministra cargador, Sin maletín o bolsa
Referencia	4933478706
Código EAN	4058546348991

**M18 RADDAB+G2**  
**RADIO DE TRABAJO M18™ DAB+ CON BLUETOOTH®**
**M18**

- Sistema de audio de alto rendimiento. Con sintonizador DAB+/FM con procesador digital que proporciona una alta precisión en la recepción y una señal clara
- Recepción Bluetooth®: reproduce música hasta a 36m de distancia del teléfono, ordenador o tablet
- Empuñaduras integradas y espacio para almacenamiento extra para transportar y guardar fácilmente móviles u otros objetos

	M18 RADDAB+G2-0
Kit incluido	No se suministran baterías, No se suministra cargador, Sin maletín o bolsa
Referencia	4933492344
Código EAN	4058546417116

**M18 SPEJSG2**  
**ALTAVOZ M18™ CON BLUETOOTH®**
**M18**

- Altavoz Bluetooth® de tecnología avanzada para obras
- Bluetooth® 5.3 reproduce música a una distancia de hasta 60m de tu smartphone, ordenador o tablet
- Sonido equilibrado y claro a cualquier volumen
- Altavoz de primera calidad con puerto para graves
- Proporciona música a tu lugar de trabajo

	M18 SPEJSG2-0
Kit incluido	No se suministran baterías, No se suministra cargador, Sin maletín o bolsa
Referencia	4933493530
Código EAN	4058546484019

# M12 FUEL™

**PRODUCTIVIDAD Y POTENCIA SIN CABLES.™**

M12 FUEL™ está diseñado para los usuarios más exigentes. M12 FUEL™ ofrece un rendimiento incomparable en una estructura compacta y cuenta con tres innovaciones exclusivas de MILWAUKEE® - el motor sin escobillas POWERSTATE™, la batería REDLITHIUM™ y la electrónica inteligente REDLINK PLUS™ - proporcionando potencia, autonomía y durabilidad inigualables.

En pocas palabras, M12 FUEL™ es el mejor de su clase. Una tecnología completa que permite a tus herramientas trabajar más rápido, más seguro y durante más tiempo.

## 1

### MOTOR SIN ESCOBILLAS POWERSTATE™

- Motor sin escobillas diseñado y fabricado por MILWAUKEE®
- Supera a los competidores más directos
- Hasta 10x más durabilidad del motor\*

## 2

### INTELIGENCIA REDLINK PLUS™

- Monitorización individual de las celdas - garantiza una carga y descarga óptima para conseguir una mayor vida útil de la batería
- El sistema electrónico más avanzado del mercado
- Total comunicación entre los componentes de la herramienta, con protección contra la sobrecarga para mayor durabilidad

## 3

### BATERÍAS REDLITHIUM™

- La comunicación total del sistema con protección contra sobrecargas aumenta la vida útil de la herramienta
- Rendimiento sin pérdidas para conseguir la máxima autonomía y más trabajo durante toda la vida de la batería
- Indicador de carga de batería que muestra la carga disponible en la batería
- Funciona hasta a -20°C

**MAYOR CAPACIDAD\***

**MÁS LIGERO\***

**MÁS COMPACTO\***



### M12 FHAC16 MARTILLO COMBINADO SUBCOMPACTO SDS-PLUS M12 FUEL™ DE 16MM



- Martillo de 12V compacto y equilibrado con 1,15J de energía de impacto
- Selector de 4 modos: martillo rotativo, cincelado, rotación y variación de la posición del cincel (variolock) para una mayor versatilidad
- Sistema antivibración (AVS) para disminuir la fatiga del usuario y empuñadura lateral antivibración para reducir las vibraciones
- Diámetro óptimo de trabajo 10mm

	M12 FHAC16-0	M12 FHAC16-0X	M12 FHAC16-502X
Kit incluido	No se suministran baterías, no se suministra cargador, sin maletín o bolsa	No se suministran baterías, no se suministra cargador, HD-box	2 x M12 HB5 baterías, C12 C cargador, HD-box
Referencia	4933499183	4933499184	4933499185
Código EAN	4058546563479	4058546563486	4058546563493

### M12 FPD2 TALADRO PERCUTOR SUBCOMPACTO M12 FUEL™



- Diseño extremadamente compacto de 152mm para acceder a espacios reducidos
- 45Nm de par - la mejor relación potencia y tamaño
- Portabrocas metálico de alta resistencia de 13mm para un cambio rápido de las brocas y mayor agarre
- Embrague mecánico con 13 ajustes de par de apriete, más 1 para modo broca y 1 para modo percutor

	M12 FPD2-0	M12 FPD2-202X	M12 FPD2-602X
Kit incluido	No se suministran baterías, no se suministra cargador, sin maletín o bolsa	2 x M12 B2 baterías, C12 C cargador, HD-box	2 x M12 B6 baterías, C12 C cargador, HD-box
Referencia	4933479867	4933479868	4933479870
Código EAN	4058546376611	4058546376628	4058546376642

### M12 FDDX TALADRO ATORNILLADOR MULTICABEZAL DE MONTADOR M12 FUEL™ CON PORTABROCAS DESMONTABLE



- Taladro atornillador multicabezal de montador de alto rendimiento MILWAUKEE®, 4 en 1 para proporcionar una máxima versatilidad
- Sistema de portabrocas desmontable con 4 cabezales diferentes para cubrir multitud de aplicaciones
- Recepción de 1/4" hex. interna que permite reducir la longitud total de la herramienta a 130mm

	M12 FDDX-0	M12 FDDXKIT-0X	M12 FDDXKIT-202X
Equipamiento estándar	Portabrocas metálico de 10mm	Portabrocas metálico de 10mm, portabrocas angular, cabezal de eje descentrado y cabezal atornillador 6mm hex.	Portabrocas metálico de 10mm, portabrocas angular, cabezal de eje descentrado y cabezal atornillador 6mm hex.
Kit incluido	No se suministran baterías, no se suministra cargador, sin maletín o bolsa	No se suministran baterías, no se suministra cargador, HD-box	2 x M12 B2 baterías, C12 C cargador, HD-box
Referencia	4933464978	4933471332	4933464979
Código EAN	4058546229238	4058546289607	4058546229245

### M12 BDDX TALADRO ATORNILLADOR SUBCOMPACTO M12™ CON PORTABROCAS DESMONTABLE



- Taladro atornillador subcompacto 4 en 1 de alto rendimiento MILWAUKEE® con extrema versatilidad
- Sistema de portabrocas desmontable con 3 diferentes cabezales para múltiples aplicaciones
- Portabrocas automático estándar de 10mm, cabezal angular metálico con fijación 1/4" y cabezal metálico de eje desplazado con fijación hexagonal 1/4"

	M12 BDDXKIT-202C
Equipamiento estándar	Portabrocas FIXTEC™ desmontable, cabezal descentrado, cabezal angular, gancho y punta P22 de 25mm
Kit incluido	2 x M12 B2 baterías, C12 C cargador, Kitbox
Referencia	4933447836
Código EAN	4002395006601

### M12 UDEL EXTRACTOR DE POLVO PARA MARTILLOS SDS-PLUS M12™



- Se adapta a todos los martillos MILWAUKEE® SDS-Plus y a la mayoría de los martillos de la competencia entre 41mm y 61mm de tamaño de cuello con solo un mango lateral ajustable que se puede montar a la derecha o izquierda del martillo
- Más de 40 minutos de autonomía con una batería M12™ de 2.0Ah

	M12 UDEL-0B	M12 UDEL-201B
Kit incluido	No se suministran baterías, no se suministra cargador, Bolsa de transporte	1 x M12 B2 batería, C12 C cargador, Bolsa de transporte
Referencia	4933471460	4933471461
Código EAN	4058546290887	4058546290894

### M12 FDD2 TALADRO ATORNILLADOR SUBCOMPACTO M12 FUEL™



- Diseño extremadamente compacto de 151mm de longitud para acceder a espacios reducidos
- 45Nm de par - la mejor relación potencia y tamaño
- Portabrocas metálico de alta resistencia de 13mm para un cambio rápido de las brocas y mayor agarre
- Embrague mecánico con 13 ajustes de par de apriete, más 1 para modo broca y 1 para modo percutor

	M12 FDD2-0	M12 FDD2-202X	M12 FDD2-602X
Kit incluido	No se suministran baterías, no se suministra cargador, sin maletín o bolsa	2 x M12 B2 baterías, C12 C cargador, HD-box	2 x M12 B6 baterías, C12 C cargador, HD-box
Referencia	4933479872	4933479873	4933479875
Código EAN	4058546376666	4058546376673	4058546376697

### M12 FPDX TALADRO PERCUTOR SUBCOMPACTO M12 FUEL™ CON PORTABROCAS DESMONTABLE



- Taladro percutor de extrema versatilidad MILWAUKEE® compacto de alto rendimiento 6 en 1
- Sistema de portabrocas desmontable con 3 diferentes cabezales para múltiples aplicaciones
- Motor sin escobillas POWERSTATE™ que ofrece hasta 44Nm

	M12 FPDX-0	M12 FPDX-202X	M12 FPDXKIT-202X
Equipamiento estándar	Portabrocas desmontable	Portabrocas desmontable	Portabrocas desmontable, cabezal eje desplazado desmontable, cabezal acodado desmontable
Kit incluido	No se suministran baterías, no se suministra cargador, sin maletín o bolsa	2 x M12 B2 baterías, C12 C cargador, HD-box	2 x M12 B2 baterías, C12 C cargador, HD-box
Referencia	4933464135	4933464136	4933464138
Código EAN	4058546220808	4058546220815	4058546220839

### C12 RAD TALADRO ANGULAR SUBCOMPACTO M12™



- Caja de engranajes Heavy Duty metálica para una mayor durabilidad y máximo par de apriete
- Electrónica REDLINK™ que protege a la máquina y a la batería contra la sobrecarga
- Interruptor metálico alargado con velocidad variable, proporcionando un magnífico control durante el uso
- Portabrocas 10mm. Permite un cambio rápido de accesorio
- Empuñadura fina y ergonómica

	C12 RAD-0	C12 RAD-202B
Kit incluido	No se suministran baterías, no se suministra cargador, sin maletín o bolsa	2 x M12 B2 baterías, C12 C cargador, Bolsa de transporte
Referencia	4933416900	4933441215
Código EAN	4002395237678	4002395001248

### M12 CD **M12 FUEL** ATORNILLADOR SUBCOMPACTO M12 FUEL™



- Portabrocas con fijación hexagonal de 1/4" de cambio rápido con una mano
- Indicador de carga y luz LED integrado
- La monitorización individual de las celdas de la batería optimiza la autonomía de la máquina y asegura una gran durabilidad de la batería

	M12 CD-0
Kit incluido	No se suministran baterías, No se suministra cargador, Sin maletín o bolsa
Referencia	4933440450
Código EAN	4002395000968

### M12 BD **M12 FUEL** ATORNILLADOR SUBCOMPACTO M12™



- Atornillador subcompacto MILWAUKEE® de alto rendimiento con 175mm de largo, ideal para trabajar en espacios confinados
- Electrónica REDLINK™ que protege a la máquina y a la batería contra la sobrecarga, ofreciendo la mejor durabilidad de su categoría
- Portabrocas con fijación hexagonal de 1/4" de cambio rápido con una mano
- Empuñadura ergonómica para un mejor control y agarre

	M12 BD-0	M12 BD-202C
Kit incluido	No se suministran baterías, No se suministra cargador, Sin maletín o bolsa	2 x M12 B2 baterías, C12 C cargador, Kitbox
Referencia	4933441910	4933441900
Código EAN	4002395002566	4002395002559

### M12 FCIWF38G3 **M12 FUEL** LLAVE DE IMPACTO SUBCOMPACTA M12 FUEL™, 3/8" CON ANILLO



- La mayor potencia de su clase: 542Nm de par de apriete y 745Nm de par de desapriete para aplicaciones de par medio
- Peso de 1kg sin batería y longitud de 122mm para un mejor acceso y menos fatiga en la aplicación
- 3.000rpm para una velocidad de aplicación excepcional

	M12 FCIWF38G3-0	M12 FCIWF38G3-502X
Kit incluido	No se suministran baterías, No se suministra cargador, Sin maletín o bolsa	2 x M12 HB5 baterías, C12 C cargador, HD-box
Referencia	4933493451	4933493452
Código EAN	4058546483227	4058546483234



### M12 BSD **M12 FUEL** ATORNILLADOR SUBCOMPACTO M12™



- Atornillador compacto MILWAUKEE® de alto rendimiento de 169mm de largo. Ideal para trabajos en espacios de pequeñas dimensiones
- Caja de engranajes planetaria metálica para una gran durabilidad y para un par de hasta 20Nm
- Portabrocas con fijación hexagonal de 1/4" de cambio rápido con una mano

	M12 BSD-0
Kit incluido	No se suministran baterías, No se suministra cargador, Sin maletín o bolsa
Referencia	4933447135
Código EAN	4002395006021

### M12 FID2 **M12 FUEL** ATORNILLADOR DE IMPACTO SUBCOMPACTO 1/4" HEX. M12 FUEL™



- Diseño compacto de solo 127mm ideal para trabajar en espacios reducidos
- Excelente relación potencia/tamaño con 170Nm de par
- Atornillado rápido con hasta 3.600rpm y 4.000ipm
- La iluminación tri-LED proporciona una iluminación de alta definición para aumentar la visibilidad en el lugar de trabajo

	M12 FID2-0	M12 FID2-202X
Kit incluido	No se suministran baterías, No se suministra cargador, Sin maletín o bolsa	2 x M12 B2 baterías, C12 C cargador, HD-box
Referencia	4933479876	4933479877
Código EAN	4058546376703	4058546376710

### M12 FIW14 **M12 FUEL** LLAVE DE IMPACTO SUBCOMPACTA M12 FUEL™ DE 1/4" CON ANILLO



- Más potencia, más compacta, más control
- Hasta 115Nm de par máximo
- Máximo par de desapriete: 136Nm
- La recepción de 1/4" de cuadrado con anilla de fricción, agiliza el cambio de vasos
- Motor sin escobillas POWERSTATE™, diseñado y construido por MILWAUKEE®. Entrega más potencia ocupando menos espacio

	M12 FIW14-0
Kit incluido	No se suministran baterías, No se suministra cargador, Sin maletín o bolsa
Referencia	4933464611
Código EAN	4058546225568

### M12 BIW12 **M12 FUEL** LLAVE DE IMPACTO SUBCOMPACTA M12™ DE 1/2" CON PIN



- Llave de impacto de alto rendimiento de la gama subcompacta de tan solo 171mm de longitud la hace ideal para trabajos en espacios confinados
- Electrónica REDLINK™ que protege a la máquina y a la batería contra la sobrecarga, ofreciendo la mejor durabilidad de su categoría
- Caja de engranajes metálica Heavy Duty para una mayor durabilidad y rendimiento

	M12 BIW12-0	M12 BIW12-202C
Kit incluido	No se suministran baterías, No se suministra cargador, Sin maletín o bolsa	2 x M12 B2 baterías, C12 C cargador, Kitbox
Referencia	4933447134	4933447133
Código EAN	4002395006014	4002395006007

### M12 FQID **M12 FUEL** ATORNILLADOR DE IMPACTO SILENCIOSO SUBCOMPACTO 1/4" HEX. M12 FUEL™ SURGE™

**SURGE**  
HYDRAULIC DRIVER



- El atornillador de impacto M12 FUEL™ SURGE™ 1/4" hex es el más silencioso en la gama de 12V de MILWAUKEE®, proporcionando tan solo 76dB(A) de ruido en aplicaciones de atornillado en madera

	M12 FQID-0	M12 FQID-202X
Kit incluido	No se suministran baterías, No se suministra cargador, Sin maletín o bolsa	2 x M12 B2 baterías, C12 C cargador, HD-box
Referencia	4933464972	4933464973
Código EAN	4058546229177	4058546229184

### M12 BRAID **M12 FUEL** ATORNILLADOR DE IMPACTO ANGULAR SUBCOMPACTO M12™



- Atornillador de impacto angular compacto que mide solo 287mm, ideal para trabajos en espacios confinados
- Electrónica REDLINK™ con protección contra la sobrecarga que proporciona la mejor durabilidad de su clase
- Caja de engranajes metálica duradera y par máximo de 68Nm
- Diseño de la cabeza compacto con un diámetro de 35,6mm

	M12 BRAID-0
Kit incluido	No se suministran baterías, No se suministra cargador, Sin maletín o bolsa
Referencia	4933451247
Código EAN	4002395167715

### M12 BIW38 **M12 FUEL** LLAVE DE IMPACTO SUBCOMPACTA M12™ DE 3/8" CON ANILLO



- Llave de impacto subcompacta de alto rendimiento con 165mm de largo, haciéndola ideal para trabajos en áreas confinadas
- Electrónica REDLINK™ que protege a la máquina y a la batería contra la sobrecarga, ofreciendo la mejor durabilidad de su categoría
- Caja de engranajes metálica para una mayor durabilidad y rendimiento
- Fijación universal de cuadrado 3/8" que permite usar vasos universales

	M12 BIW38-0
Kit incluido	No se suministran baterías, No se suministra cargador, Sin maletín o bolsa
Referencia	4933441985
Código EAN	4002395002603

### M12 BPRT **M12 FUEL** REMACHADORA SUBCOMPACTA M12™



- Hasta 325 remaches de acero inoxidable con una sola batería de 2.0Ah
- Adecuada para remaches de aluminio, acero, inoxidable y cobre hasta 4,8mm
- Remacha de una sola vez hasta remaches de 20,32mm de carrera
- Las boquillas intercambiables retienen el remache en cualquier orientación

	M12 BPRT-0	M12 BPRT-201X
Kit incluido	No se suministran baterías, No se suministra cargador, Sin maletín o bolsa	1 x M12 B2 batería, C12 C cargador, HD-box
Referencia	4933464404	4933464405
Código EAN	4058546223496	4058546223502

### M12 FCIWF12G3 **M12 FUEL** LLAVE DE IMPACTO SUBCOMPACTA M12 FUEL™, 1/2" CON ANILLO



- La mayor potencia de su clase: 542Nm de par de apriete y 745Nm de par de desapriete en las aplicaciones más habituales
- Peso de 1kg sin batería y longitud de 122mm para un mejor acceso y menos fatiga en la aplicación
- 3.000rpm para una velocidad de aplicación excepcional

	M12 FCIWF12G3-0	M12 FCIWF12G3-502X
Kit incluido	No se suministran baterías, No se suministra cargador, Sin maletín o bolsa	2 x M12 HB5 baterías, C12 C cargador, HD-box
Referencia	4933493454	4933493455
Código EAN	4058546483258	4058546483265

### M12 FCIWP12G3 **M12 FUEL** LLAVE DE IMPACTO SUBCOMPACTA M12 FUEL™, 1/2" CON PIN



- La mayor potencia de su clase: 542Nm de par de apriete y 745Nm de par de desapriete en las aplicaciones más habituales
- Peso de 1kg sin batería y longitud de 122mm para un mejor acceso y menos fatiga en la aplicación
- 3.000rpm para una velocidad de aplicación excepcional

	M12 FCIWP12G3-0
Kit incluido	No se suministran baterías, No se suministra cargador, Sin maletín o bolsa
Referencia	4933493457
Código EAN	4058546483289

### M12 FRAIWF12 **M12 FUEL** LLAVE DE IMPACTO ANGULAR SUBCOMPACTA M12 FUEL™ 1/2" CON ANILLO



- Ofrece hasta 270Nm de par de apriete y 300Nm de par de desapriete
- Sistema DRIVE CONTROL que permite al usuario seleccionar entre 4 modos con Auto Shut-Off y modo de extracción de tornillos para prevenir el sobreapriete y ofrecer más control
- Su diseño de cuerpo largo permite un mayor acceso en espacios de difícil acceso

	M12 FRAIWF12-0
Kit incluido	No se suministran baterías, No se suministra cargador, Sin maletín o bolsa
Referencia	4933471699
Código EAN	4058546295981

### M12 FRAIWF38 **M12 FUEL** LLAVE DE IMPACTO ANGULAR SUBCOMPACTA M12 FUEL™ 3/8" CON ANILLO



- Ofrece hasta 270Nm de par de apriete y 300Nm de par de desapriete
- Sistema DRIVE CONTROL que permite al usuario seleccionar entre 4 modos con Auto Shut-Off y modo de extracción de tornillos para prevenir el sobreapriete y ofrecer más control
- Su diseño de cuerpo largo permite un mayor acceso en espacios de difícil acceso

	M12 FRAIWF38-0
Kit incluido	No se suministran baterías, No se suministra cargador, Sin maletín o bolsa
Referencia	4933471700
Código EAN	4058546295998

# ELIGE LA LLAVE DE CARRACA ADECUADA

## 1 HERRAMIENTAS DE PRECISIÓN

Mayor productividad, control de par y funcionalidad de reportes integrada.



## 3 ALTA VELOCIDAD

Mayor velocidad para fijar y extraer pernos y tornillos.



	Sistema de batería	ONE-KEY™	Recepción	Máx. par de apriete (Nm)	Rango de par (Nm)	Exactitud	Velocidad máxima (rpm)	Longitud (mm)	Peso con batería (EPTA) (kg)	
1.	M12 ONEFTR12-201C	M12 FUEL™	ONE-KEY™	1/2" cuadradillo	203.4	16.9 - 203.4	Apriete ±2%, desapriete ±3%	0 - 100	596,9	2.6 (M12 B2)
1.	M12 ONEFTR38-201C	M12 FUEL™	ONE-KEY™	3/8" cuadradillo	135.6	13.6 - 135.6	Apriete ±2%, desapriete ±3%	0 - 100	591,8	2.5 (M12 B2)
2.	M12 FPTR-202X	M12 FUEL™	-	14.4 mm hex.	81	-	-	0 - 350	386	1.2 (M12 B2)
2.	M12 FHIR14LR-0	M12 FUEL™	-	1/4" cuadradillo	47	-	-	0 - 450	348	1.1 (M12 B2)
2.	M12 FHIR38LR-0	M12 FUEL™	-	3/8" cuadradillo	47	-	-	0 - 450	363	1.1 (M12 B2)
2.	M12 FIR38LR-0	M12 FUEL™	-	3/8" cuadradillo	75	-	-	0 - 200	363	1.4 (M12 B2)
3.	M12 FHIR14-0	M12 FUEL™	-	1/4" cuadradillo	47	-	-	0 - 450	272	1.0 (M12 B2)
3.	M12 FHIR38-0	M12 FUEL™	-	3/8" cuadradillo	47	-	-	0 - 450	272	1.0 (M12 B2)
4.	M12 FIR12-0	M12 FUEL™	-	1/2" cuadradillo	81	-	-	0 - 175	290	1.5 (M12 B2)
4.	M12 FIR38-0	M12 FUEL™	-	3/8" cuadradillo	75	-	-	0 - 200	281	1.4 (M12 B2)
4.	M12 IR-201B 3/8	M12™	-	3/8" cuadradillo	47	-	-	0 - 250	274	0.9 (M12 B2)
4.	M12 IR-201B 1/4	M12™	-	1/4" cuadradillo	40	-	-	0 - 250	274	0.90 (M12 B2)
4.	M12 FRAWF12-0	M12 FUEL™	-	1/2" cuadradillo	270	-	-	0-1150/ 0-2300/ 0-3000/ 0-3000	-	1.7 (M12 B4)
4.	M12 FRAWF38-0	M12 FUEL™	-	3/8" cuadradillo	270	-	-	0-1550/ 0-2300/ 0-3000/ 0-3000	-	1.7 (M12 B4)



DESCUBRE MÁS SOBRE LA GAMA DE EPIS



DESCUBRE MÁS SOBRE LOS VASOS DE IMPACTO COMPATIBLES

REDLITHIUM™

## M12 ONEFTR12 LLAVE DE CARRACA DINAMOMÉTRICA M12 FUEL™ ONE-KEY™ DE 1/2"



- La primera llave de carraca dinamoétrica de Milwaukee Tools, para instalaciones hasta un 50% más rápidas
- Proporciona 16,9 - 203,4Nm de par controlado con un rango de precisión de ±2% configurable
- Rápidos y precisos informes de par gracias a la funcionalidad ONE-KEY™, ofreciendo información sobre el par aplicado para inspectores y encargados

	M12 ONEFTR12-0C	M12 ONEFTR12-201C
Kit incluido	No se suministran baterías, No se suministra cargador, Kitbox	1 x M12 B2 batería, C12 C cargador, Kitbox
Referencia	4933464969	4933464970
Código EAN	4058546229146	4058546229153

## M12 FPTR LLAVE DE CARRACA PASANTE M12 FUEL™ INSIDER™



- Par máximo de 81Nm y 350rpm, ofreciendo la combinación perfecta de potencia y velocidad
- Incorpora el cabezal de perfil más fino para lograr un mejor acceso en espacios reducidos
- El cuello alargado permite a los usuarios una mejor maniobrabilidad en lugares de difícil acceso
- Los vasos pasantes de hasta 15mm permiten al usuario apretar y aflojar cómodamente tuercas en pernos de cualquier longitud

	M12 FPTR-0	M12 FPTR-202X
Kit incluido	No se suministran baterías, No se suministra cargador, Sin maletín o bolsa	2 x M12 B2 baterías, C12 C cargador, HD-box
Referencia	4933499413	4933499411
Código EAN	405854656770	405854656756

## M12 FHIR38LR LLAVE DE CARRACA DE ALTA VELOCIDAD DE CUELLO LARGO M12 FUEL™, 3/8"



- Con hasta 47Nm de par máximo y 450rpm, esta herramienta ofrece una mayor velocidad en la aplicación y una mayor productividad para el usuario profesional
- El diseño del cabezal de 19mm de perfil bajo y los 82mm adicionales de longitud permiten a los usuarios un mejor acceso en espacios reducidos

	M12 FHIR38LR-0
Kit incluido	No se suministran baterías, No se suministra cargador, Sin maletín o bolsa
Referencia	4933480791
Código EAN	4058546410766

## M12 FHIR14 LLAVE DE CARRACA DE ALTA VELOCIDAD M12 FUEL™ 1/4"



- Con más de 47Nm de par máximo y 450rpm, esta herramienta ofrece una velocidad de aplicación más rápida y una mayor productividad para el usuario profesional
- Diseño de la cabeza estrecho de 19mm para acceder a lugares reducidos
- Gatillo de velocidad variable, ofreciendo un control total de la herramienta

	M12 FHIR14-0
Kit incluido	No se suministran baterías, No se suministra cargador, Sin maletín o bolsa
Referencia	4933478171
Código EAN	4058546341046

## M12 ONEFTR38 LLAVE DE CARRACA DINAMOMÉTRICA M12 FUEL™ ONE-KEY™ DE 3/8"



- La primera llave de carraca dinamoétrica de Milwaukee Tools, proporcionando un proceso de instalación hasta un 50% más rápido
- Proporciona 13,6 - 135,6Nm con un rango de precisión de ±2 configurable
- Más rápida y productiva gracias a ONE-KEY™, ofreciendo información sobre la misma
- Apriete final ajustable para controlar el par suministrado a través del motor y prevenir el sobreprieteado

	M12 ONEFTR38-0C	M12 ONEFTR38-201C
Kit incluido	No se suministran baterías, No se suministra cargador, Kitbox	1 x M12 B2 batería, C12 C cargador, Kitbox
Referencia	4933464966	4933464967
Código EAN	4058546229115	4058546229122

## M12 FHIR14LR LLAVE DE CARRACA DE ALTA VELOCIDAD DE CUELLO LARGO M12 FUEL™, 1/4"



- Con hasta 47Nm de par máximo y 450rpm, esta herramienta ofrece una mayor velocidad en la aplicación y una mayor productividad para el usuario profesional
- El diseño del cabezal de 19mm de perfil bajo y los 82mm adicionales de longitud permiten a los usuarios un mejor acceso en espacios reducidos

	M12 FHIR14LR-0
Kit incluido	No se suministran baterías, No se suministra cargador, Sin maletín o bolsa
Referencia	4933480790
Código EAN	4058546410759

## M12 FIR38LR LLAVE DE CARRACA DE CUELLO LARGO M12 FUEL™ DE 3/8"



- Con hasta 75Nm de par máximo y 200rpm, esta herramienta es la solución ideal para usuarios de automoción, mantenimiento y reparación
- La tecnología líder en la industria FUEL™, combinada con un mecanismo y cuello reforzados, proporciona una mayor durabilidad para el usuario profesional

	M12 FIR38LR-0
Kit incluido	No se suministran baterías, No se suministra cargador, Sin maletín o bolsa
Referencia	4933471500
Código EAN	4058546293994

## M12 FHIR38 LLAVE DE CARRACA DE ALTA VELOCIDAD M12 FUEL™ 3/8"



- Con más de 47Nm de par máximo y 450rpm, esta herramienta ofrece una velocidad de aplicación más rápida y una mayor productividad para el usuario profesional
- Diseño de la cabeza estrecho de 19mm para acceder a lugares reducidos
- Gatillo de velocidad variable, ofreciendo un control total de la herramienta

	M12 FHIR38-0
Kit incluido	No se suministran baterías, No se suministra cargador, Sin maletín o bolsa
Referencia	4933478172
Código EAN	4058546341053

**M12 FIR12** **M12 FUEL**  
LLAVE DE CARRACA SUBCOMPACTA M12 FUEL™ DE 1/2"



- Con más de 81Nm de par máximo y 175rpm, esta herramienta es ideal para trabajos de fijación para mecánicos de automoción, mantenimiento y reparadores profesionales
- Diseño de la cabeza de perfil bajo que permite al usuario un acceso más sencillo a espacios reducidos

	M12 FIR12-0
Kit incluido	No se suministran baterías, No se suministra cargador, Sin maletín o bolsa
Referencia	4933459800
Código EAN	4058546029722

**M12 FIR38** **M12 FUEL**  
LLAVE DE CARRACA SUBCOMPACTA M12 FUEL™ DE 3/8"



- Con más de 75Nm de par máximo y 200rpm, esta herramienta es ideal para trabajos de fijación para mecánicos de automoción, mantenimiento y reparadores profesionales
- Diseño de la cabeza de perfil bajo que permite al usuario un acceso más sencillo a espacios reducidos

	M12 FIR38-0	M12 FIR38-201B
Kit incluido	No se suministran baterías, No se suministra cargador, Sin maletín o bolsa	1 x M12 B2 batería, C12 C cargador, Bolsa de transporte
Referencia	4933459797	4933459798
Código EAN	4058546029692	4058546029708

**M12 FROS2.5** **M12 FUEL**  
LIJADORA DE ROTORBITAL M12 FUEL™ DE 150MM Y 2,5MM DE ÓRBITA



- Motor de alto rendimiento que proporciona de 6.400 a 24.000opm para una eliminación más rápida del material
- Órbita de 2,5mm para ofrecer un acabado, listo para pintar sobre imprimación
- Dial para regular la velocidad con 8 ajustes. Permite ajustar la velocidad correcta para diferentes tipos de material
- Diseño compacto y ergonómico para trabajar sin fatiga

	M12 FROS2.5-0	M12 FROS2.5-502X
Equipamiento estándar	Adaptador de aspirador universal para aspiración por la izquierda o derecha	Adaptador de aspirador universal para aspiración por la izquierda o derecha
Kit incluido	No se suministran baterías, No se suministra cargador, Sin maletín o bolsa	2 x M12 HB5 baterías, C12 C cargador, HD-box
Referencia	4933493647	4933493648
Código EAN	4058546485184	4058546485191



**M12 IR** **M12**  
LLAVE DE CARRACA SUBCOMPACTA M12™



- El mejor de su clase en potencia y velocidad, 47Nm de par y 250rpm
- Electrónica REDLINK™ que protege a la máquina y a la batería contra la sobrecarga
- Carcasa blindada que proporciona una gran durabilidad
- Cuerpo compacto, ideal para espacios reducidos

	M12 IR-201B 1/4	M12 IR-201B 3/8
Kit incluido	1 x M12 B2 batería, C12 C cargador, Bolsa de transporte	1 x M12 B2 batería, C12 C cargador, Bolsa de transporte
Referencia	4933441725	4933441720
Código EAN	4002395002030	4002395002023

**M12 GG** **M12**  
ENGRASADORA SUBCOMPACTA M12™



- Potente motor de 12V que entrega 562bar de presión máxima
- Electrónica REDLINK™ que protege a la máquina y a la batería contra la sobrecarga
- La mejor de su clase en autonomía. Capaz de dispensar 7 cartuchos con una batería
- Empuñadura superior ergonómica y equilibrada. Solo 355mm de largo y 3,2kg
- Válvula de purga de aire. Mecanismo de cebado para una mayor rapidez de flujo

	M12 GG-0	M12 GG-401B
Kit incluido	No se suministran baterías, No se suministra cargador, Sin maletín o bolsa	1 x M12 B4 batería, C12 C cargador, Bolsa de transporte
Referencia	4933440435	4933441675
Código EAN	4002395000951	4002395001903

**M12 FROS5** **M12 FUEL**  
LIJADORA DE ROTORBITAL M12 FUEL™ DE 150MM Y 5,0MM DE ÓRBITA



- Motor de alto rendimiento que proporciona de 6.400 a 24.000opm para una eliminación más rápida del material
- Órbita de 5mm para una rápida eliminación de material
- Dial para regular la velocidad con 8 ajustes. Permite ajustar la velocidad correcta para diferentes tipos de material
- Diseño compacto y ergonómico para trabajar sin fatiga

	M12 FROS5-0	M12 FROS5-502X
Equipamiento estándar	Adaptador de aspirador universal para aspiración por la izquierda o derecha	Adaptador de aspirador universal para aspiración por la izquierda o derecha de la máquina
Kit incluido	No se suministran baterías, No se suministra cargador, Sin maletín o bolsa	2 x M12 HB5 baterías, C12 C cargador, HD-box
Referencia	4933493650	4933493651
Código EAN	4058546485214	4058546485221



**M12 PCG/600** **M12**  
PISTOLA PARA QUÍMICOS SUBCOMPACTA M12™ CON CARTUCHO DE 600ML



- Más de 1.780N de fuerza
- Electrónica REDLINK™ que protege a la máquina y a la batería contra la sobrecarga
- Óptimo rendimiento con todos los adhesivos incluso con temperaturas frías
- Sistema antigoteo con retroceso automático, para evitar la salida de material cuando soltamos el interruptor
- Dial de control con 6 velocidades para ajustar el flujo del material

	M12 PCG/600A-0	M12 PCG/600A-201B
Kit incluido	No se suministran baterías, No se suministra cargador, Sin maletín o bolsa	1 x M12 B2 batería, C12 C cargador, Bolsa de transporte
Referencia	4933441786	4933441670
Código EAN	4002395002283	4002395001897

**M12 PCG/400** **M12**  
PISTOLA PARA QUÍMICOS SUBCOMPACTA M12™ CON CARTUCHO DE 400ML



- Más de 1.780N de fuerza
- Electrónica REDLINK™ que protege a la máquina y a la batería contra la sobrecarga
- Óptimo rendimiento con todos los adhesivos incluso con temperaturas frías
- Sistema antigoteo con retroceso automático para evitar la salida de material cuando soltamos el interruptor
- Dial de control con 6 velocidades para ajustar el flujo del material

	M12 PCG/400A-0	M12 PCG/400A-201B
Kit incluido	No se suministran baterías, No se suministra cargador, Bolsa de transporte	1 x M12 B2 batería, C12 C cargador, Bolsa de transporte
Referencia	4933441780	4933441665
Código EAN	4002395002276	4002395001880

**M12 BI** **M12**  
INFLADOR SUBCOMPACTO M12™



- Diseño ligero y compacto para inflar rápidamente neumáticos de coches, furgonetas y otros equipamientos con neumáticos
- Motor y bomba eficiente
- Pies con antivibración engomados para que no se mueva el inflador durante el hinchado

	M12 BI-0
Kit incluido	No se suministran baterías, No se suministra cargador, Sin maletín o bolsa
Referencia	4933464124
Código EAN	4058546220693

**M12 SI** **M12**  
SOLDADOR DE ESTAÑO SUBCOMPACTO M12™



- Calentamiento rápido, la herramienta está lista para usarse en 20-30 segundos
- 3 posiciones de la cabeza de bloqueo para trabajar en múltiples orientaciones -0°, 45°, 90°
- Puntas reemplazables sin herramientas

	M12 SI-0	M12 SI-201C
Kit incluido	No se suministran baterías, No se suministra cargador, Sin maletín o bolsa	1 x M12 B2 batería, C12 C cargador, Kitbox
Referencia	4933459760	4933459761
Código EAN	4058546029326	4058546029333

**M12 PCG/310** **M12**  
PISTOLA PARA QUÍMICOS SUBCOMPACTA M12™ CON CARTUCHO DE 310ML



- Más de 1.780N de fuerza
- Electrónica REDLINK™ que protege a la máquina y a la batería contra la sobrecarga
- Óptimo rendimiento con todos los adhesivos incluso con temperaturas frías
- Sistema antigoteo con retroceso automático, para evitar la salida de material cuando soltamos el interruptor
- Dial de control de 6 velocidades para ajustar el flujo del material

	M12 PCG/310C-0	M12 PCG/310C-201B
Kit incluido	No se suministran baterías, No se suministra cargador, Sin maletín o bolsa	1 x M12 B2 batería, C12 C cargador, Bolsa de transporte
Referencia	4933441783	4933441655
Código EAN	4002395002269	4002395001866

**M12 ATB** **M12**  
CÁMARA DE INSPECCIÓN M12™ PARA AUTOMOCIÓN



- Pantalla LCD de 4,3", imágenes nítidas y claras que permiten al usuario ver los objetos con mayor detalle
- El cabezal de la cámara de 5mm permite acceder a lugares estrechos como por ejemplo: alojamientos de bujías, los orificios de los inyectores y los cilindros

	M12 ATB-0C
Kit incluido	No se suministran baterías, No se suministra cargador, Kitbox
Referencia	4933493136
Código EAN	4058546480073

**M12 FTB** **M12 FUEL**  
RECTIFICADORA DE BAJA VELOCIDAD PARA NEUMÁTICOS M12 FUEL™



- La rectificadora de baja velocidad para neumáticos M12 FUEL™ tiene un selector de modo de dos velocidades para aplicaciones de escariado y pulido
- Los ajustes de velocidad óptimos de 1.200rpm en el primer modo y 2.500rpm en el segundo modo ayudan a evitar quemar la goma y dañar el neumático

	M12 FTB-0
Kit incluido	No se suministran baterías, No se suministra cargador, Sin maletín o bolsa
Referencia	4933472215
Código EAN	4058546326111

**M12 BLROT** **M12**  
HERRAMIENTA ROTATIVA SUBCOMPACTA SIN ESCOBILLAS M12™

BRUSHLESS



- Su diseño compacto y equilibrado en todas las posiciones permite al usuario sujetar la herramienta cerca de la superficie de trabajo
- Velocidad variable de 5.000rpm a 27.500rpm con 12 ajustes de velocidad que permiten al usuario seleccionar la velocidad correcta para cada aplicación
- Incluye pinza de 3,2mm, compatible con los accesorios más comunes

	M12 BLROT-0
Kit incluido	No se suministran baterías, No se suministra cargador, Sin maletín o bolsa
Referencia	4933493591
Código EAN	4058546484620

**C12 RT**  
**HERRAMIENTA ROTATIVA SUBCOMPACTA M12™**
**M12**

- Solución inalámbrica versátil para aplicaciones de corte y eliminación de materiales
- Electrónica REDLINK™ que protege a la máquina y a la batería contra la sobrecarga
- Velocidad variable (5.000 – 32.000rpm)
- Cuello de 3,2mm válido para la mayoría de accesorios del mercado
- Bloqueo del eje para un cambio fácil de accesorio
- Muy ergonómica y ligera

	<b>C12 RT-0</b>
Kit incluido	No se suministran baterías, no se suministra cargador, sin maletín o bolsa
Referencia	4933427183
Código EAN	4002395239030

**M12 FCOT**  
**CORTADORA MULTIMATERIAL SUBCOMPACTA M12 FUEL™**
**M12 FUEL**

- Corte rápido y preciso a 20.000rpm
- Diseño ergonómico optimizado para un mejor control y uso con una sola mano. Solo 1,1kg y 226mm de longitud
- Capacidad de corte de materiales múltiples con los discos disponibles (rueda de corte de metal, cuchilla de carburo abrasivo y cuchilla de diamante)

	<b>M12 FCOT-0</b>	<b>M12 FCOT-422X</b>
Kit incluido	No se suministran baterías, no se suministra cargador, sin maletín o bolsa	1 x M12 B4, 1 x M12 B2 baterías, C12 C cargador, HD-box
Referencia	4933464618	4933464619
Código EAN	4058546225636	4058546225643

**M12 FBFL10**  
**LIJADORA DE BANDA SUBCOMPACTA M12 FUEL™, 10MM**
**M12 FUEL**

- La lijadora de banda a batería más ligera del mundo, solo 1kg con una batería de 2.0Ah
- Supera a la competencia neumática y proporciona un mejor equilibrio
- 2 modos de velocidad y gatillo de velocidad variable - proporciona el máximo control desde el reposo de soldaduras hasta el trabajo preciso con inox, aluminio y madera

	<b>M12 FBFL10-0</b>	<b>M12 FBFL10-402B</b>
Kit incluido	No se suministran baterías, no se suministra cargador, sin maletín o bolsa	2 x M12 B4 baterías, C12 C cargador, Bolsa de transporte
Referencia	4933480958	4933480959
Código EAN	4058546412432	4058546412449

**M12 FBFL13**  
**LIJADORA DE BANDA SUBCOMPACTA M12 FUEL™, 13MM**
**M12 FUEL**

- Primera lijadora de banda sin cable de 12V del mundo con una capacidad de 13mm de ancho de banda
- La lijadora de banda a batería más ligera del mundo, solo 1,1kg con una batería de 2.0Ah
- Supera a la competencia neumática y proporciona un mejor equilibrio

	<b>M12 FBFL13-0</b>	<b>M12 FBFL13-402B</b>
Kit incluido	2 x M12 B4 baterías, C12 C cargador, Bolsa de transporte	No se suministran baterías, no se suministra cargador, sin maletín o bolsa
Referencia	4933480960	4933480961
Código EAN	4058546412456	4058546412463

**M12 FBS64**  
**SIERRA DE BANDA SUBCOMPACTA M12 FUEL™ DE 64MM**
**M12 FUEL**

- La primera sierra de banda de 12V con capacidad de corte de 64mm
- Diseño compacto y ligero, especialmente para cortar con una mano por encima de la cabeza y en espacios reducidos
- Gatillo con control de velocidad para un ajuste más rápido y fácil

	<b>M12 FBS64-0C</b>	<b>M12 FBS64-402C</b>
Kit incluido	No se suministran baterías, no se suministra cargador, Kitbox	2 x M12 B4 baterías, C12 C cargador, Kitbox
Referencia	4933478440	4933478441
Código EAN	4058546346317	4058546346324

**M12 BS**  
**SIERRA DE BANDA SUBCOMPACTA M12™**
**M12**

- Diseño ligero y compacto, perfecta para instalaciones en alto y en espacios reducidos
- Electrónica REDLINK™ que protege a la máquina y a la batería contra la sobrecarga
- Corta multitud de materiales: acero, acero inoxidable, cobre, plástico, aluminio
- Corte frío, sin chispa y sin rebaba

	<b>M12 BS-0</b>	<b>M12 BS-402C</b>
Kit incluido	No se suministran baterías, no se suministra cargador, sin maletín o bolsa	2 x M12 B4 baterías, C12 C cargador, Kitbox
Referencia	4933431310	4933441805
Código EAN	4002395242092	4002395002344

**M12 FSDR75**  
**LIJADORA DE ROTORBITAL SUBCOMPACTA M12 FUEL™ DE 75MM**
**M12 FUEL**

- Motor de alto rendimiento que ofrece de 4.000 a 10.000 órbitas por minuto con una órbita de 2,5mm para una rápida eliminación de material
- Botón con velocidad variable y 4 velocidades prefijadas que permite adaptar la velocidad a los diferentes tipos de materiales
- Diseño compacto y ligero con solo 900g
- Eficiente aspiración del polvo generado (80%) y suministrada con bolsa para el polvo y adaptador de aspiración

	<b>M12 FSDR75-0B</b>	<b>M12 FSDR75-202B</b>
Kit incluido	No se suministran baterías, no se suministra cargador, Caja dura	2 x M12 B2 baterías, C12 C, Bolsa de transporte
Referencia	4933498232	4933498233
Código EAN	4058546521011	4058546521028

**M12 FNB16**  
**ROEDORA SUBCOMPACTA M12 FUEL™**
**M12 FUEL**

- Primera roedora de 12V con capacidad de corte máxima en acero con bajo contenido en carbono: 1,6mm, en acero inoxidable: 1,2mm y en aluminio: 2,1mm
- Pesa solo 1,6kg (batería de 6.0Ah incluida) es la roedora a batería más ligera del mercado y rinde mejor que las roedoras de 18V con motores con escobillas actuales

	<b>M12 FNB16-0X</b>	<b>M12 FNB16-402X</b>
Kit incluido	No se suministran baterías, no se suministra cargador, HD-box	2 x M12 B4 baterías, C12 C cargador, HD-box
Referencia	4933479618	4933479619
Código EAN	4058546374129	4058546374136

**M12 FDGS**  
**RECTIFICADORA RECTA M12 FUEL™**
**M12 FUEL**

- La primera rectificadora recta a batería que ofrece más potencia que los modelos neumáticos
- La mejor de su clase en tamaño (262mm de largo) para llegar a lugares estrechos, ofreciendo gran movilidad y acceso
- Incluye selector de 3 velocidades y gatillo con control de velocidad para ofrecer un control absoluto
- Para discos de hasta Ø50mm

	<b>M12 FDGS-0</b>	<b>M12 FDGS-422B</b>
Kit incluido	No se suministran baterías, no se suministra cargador, sin maletín o bolsa	1 x M12 B4, 1 x M12 B2 baterías, C12 C cargador, Bolsa de transporte
Referencia	4933471435	4933471436
Código EAN	4058546290634	4058546290641

**M12 FDSS**  
**LIJADORA DE DETALLES SUBCOMPACTA M12 FUEL™**
**M12 FUEL**

- Lijadora de detalles compacta con una almohadilla en forma de pentágono que permite la accesibilidad a las esquinas sin problemas
- Cuatro modos de velocidad que permiten ajustar la velocidad correcta para diferentes tipos de material
- Baja vibración: solo 4,3m/s<sup>2</sup>

	<b>M12 FDSS-0B</b>	<b>M12 FDSS-422X</b>
Kit incluido	No se suministran baterías, no se suministra cargador, Bolsa de transporte	1 x M12 B4, 1 x M12 B2 baterías, C12 C cargador, HD-box
Referencia	4933479680	4933479681
Código EAN	4058546374747	4058546374754

**M12 BCST**  
**GRAPADORA PARA CABLE SUBCOMPACTA M12™**
**M12**

- La nueva grapadora para cable a batería es dos veces más rápida que la instalación de grapas manual. Elimina la mayor parte del grapado manual del cable de baja tensión en madera
- Las guías de cable móviles garantizan la alineación correcta antes de la fijación sobre una gran variedad de tamaños de cable

	<b>M12 BCST-0</b>
Kit incluido	No se suministran baterías, no se suministra cargador, sin maletín o bolsa
Referencia	4933480488
Código EAN	4058546407735

**M12 FDGA**  
**RECTIFICADORA ANGULAR M12 FUEL™**
**M12 FUEL**

- La primera rectificadora angular a batería que ofrece más potencia que las máquinas neumáticas equivalentes
- La mejor de su clase en tamaño (solo 119mm de longitud) para poder acceder a los lugares más difíciles y poder manejarla fácilmente
- Ofrece 4 modos de velocidad y gatillo de velocidad variable para un control total de la herramienta
- Se puede usar con discos de hasta Ø50mm

	<b>M12 FDGA-0</b>	<b>M12 FDGA-422B</b>
Kit incluido	No se suministran baterías, no se suministra cargador, sin maletín o bolsa	1 x M12 B4, 1 x M12 B2 baterías, C12 C cargador, Bolsa de transporte
Referencia	4933471438	4933471439
Código EAN	4058546290665	4058546290672

**M12 BPS**  
**PULIDORA / LIJADORA SUBCOMPACTA M12™**
**M12**

- Selector de velocidad variable con 2 velocidades (0-2.800/ 0-8.300rpm) para aplicaciones de pulido y lijado
- Electrónica REDLINK™ que protege a la máquina y a la batería contra la sobrecarga
- Gran capacidad de pulido gracias a la esponja de 76mm y de lijado con plato de 50mm

	<b>M12 BPS-0</b>	<b>M12 BPS-421X</b>
Kit incluido	No se suministran baterías, no se suministra cargador, sin maletín o bolsa	1 x M12 B4, 1 x M12 B2 baterías, C12 C cargador, HD-box
Referencia	4933447791	4933447799
Código EAN	4002395006557	4002395006564

**M12 FMT**  
**MULTIHERRAMIENTA M12 FUEL™**
**M12 FUEL**

- El motor sin escobillas POWERSTATE™ ofrece cortes rápidos en materiales comunes sin ralentizarse o obstruirse en maderas duras
- Permite ajustar de 10.000 a 20.000rpm, permitiendo obtener el corte perfecto en cualquier material
- Las vibraciones más bajas de su clase, 4,56m/s<sup>2</sup>, obteniendo productividad en rendimiento y seguridad

	<b>M12 FMT-0</b>	<b>M12 FMT-422X</b>
Kit incluido	No se suministran baterías, no se suministra cargador, sin maletín o bolsa	1 x M12 B4, 1 x M12 B2 baterías, C12 C cargador, HD-box
Referencia	4933472238	4933472239
Código EAN	4058546326340	4058546326357

**C12 MT**  
**MULTIHERRAMIENTA SUBCOMPACTA M12™**
**M12**

- Solución inalámbrica versátil para aplicaciones de corte y eliminación de materiales
- Electrónica REDLINK™ que protege a la máquina y a la batería contra la sobrecarga, ofreciendo la mejor durabilidad de su categoría
- La velocidad variable (5.000 – 20.000rpm) y oscilación 1,5° a derecha e izquierda permite realizar una completa gama de aplicaciones profesionales en materiales tales como metal, madera y plástico

	<b>C12 MT-0</b>	<b>C12 MT-202B</b>	<b>C12 MT-402B</b>
Kit incluido	No se suministran baterías, no se suministra cargador, sin maletín o bolsa	2 x M12 B2 baterías, C12 C cargador, Bolsa de transporte	2 x M12 B4 baterías, C12 C cargador, Bolsa de transporte
Referencia	4933427180	4933441710	4933441705
Código EAN	4002395239276	4002395002009	4002395001989

## M12 BLP CEPILLO SUBCOMPACTO SIN ESCOBILLAS M12™

**BRUSHLESS**

- Cepillo subcompacto sin escobillas M12™ con una profundidad de corte de 2mm y anchura de corte de 51mm permite que la herramienta se pueda utilizar en las aplicaciones más comunes de los usuarios
- Compacto y ligero, cómodo de usar en diversas orientaciones y permite su uso con una sola mano

	M12 BLP-0X	M12 BLP-402X
Kit incluido	No se suministran baterías, No se suministra cargador, HD-box	2 x M12 B4 baterías, C12 C cargador, HD-box
Referencia	4933492850	4933492851
Código EAN	4058546477219	4058546477226

## M12 CHZ SIERRA DE SABLE SUBCOMPACTA M12 FUEL™ HACKZALL™



- Mecanismo de contrapeso, reduce la vibración a 6,5m/s<sup>2</sup> permitiendo al usuario trabajar de forma segura durante períodos de tiempo. Reduce la fatiga
- Caja de engranajes sellada para prevenir la entrada de agua y suciedad
- Sistema patentado MILWAUKEE® FIXTEC™ para un cambio rápido sin llave de la hoja
- Luz LED ilumina la línea de corte en condiciones de baja luminosidad

	M12 CHZ-0	M12 CHZ-402C	M12 CHZ-602X
Kit incluido	No se suministran baterías, No se suministra cargador, Sin maletín o bolsa	2 x M12 B4 baterías, C12 C cargador, Kitbox	2 x M12 B6 baterías, C12 C cargador, HD-box
Referencia	4933446960	4933446950	4933451511
Código EAN	4002395005727	4002395005710	4002395161591

## M12 FJS SIERRA DE CALAR SUBCOMPACTA M12 FUEL™



- Potencia y durabilidad excepcionales con una autonomía de hasta 24m en OSB de 19mm (con una batería de 4.0Ah)
- Cambio de hoja FIXTEC™ patentado por MILWAUKEE® para un cambio de hoja rápido y sencillo

	M12 FJS-0	M12 FJS-422X
Kit incluido	No se suministran baterías, No se suministra cargador, Sin maletín o bolsa	1 x M12 B4, 1 x M12 B2 baterías, C12 C cargador, HD-box
Referencia	4933493347	4933493348
Código EAN	4058546482183	4058546482190

## M12 BST GRAPADORA SUBCOMPACTA M12™



- Su rendimiento revolucionario limita la fatiga del usuario al eliminar el movimiento repetitivo de las herramientas manuales
- La tecnología Ready to Fire elimina el tiempo de espera entre grapas
- El disparo simple o secuencial permite al usuario realizar operaciones rápidas y precisas
- 2.000 grapas con una batería de 2.0Ah
- Utiliza grapas estándar T50 desde 6 a 14mm

	M12 BST-0	M12 BST-202X
Kit incluido	No se suministran baterías, No se suministra cargador, Sin maletín o bolsa	2 x M12 B2 baterías, C12 C cargador, HD-box
Referencia	4933459634	4933459635
Código EAN	4058546028060	4058546028077

## M12 FCS442 SIERRA CIRCULAR SUBCOMPACTA M12 FUEL™, 44MM



- Motor sin escobillas POWERSTATE™ rediseñado para un aumento del rendimiento de hasta el 25% cuando se combina con las baterías M12™ HIGH OUTPUT™ de MILWAUKEE®
- La base de magnesio reduce el peso y maximiza la durabilidad
- La función de soplado de polvo integrada mantiene despejada la línea de corte

	M12 FCS442-0	M12 FCS442-502X
Kit incluido	No se suministran baterías, No se suministra cargador, Sin maletín o bolsa	2 x M12 HB5 baterías, C12 C cargador, HD-box
Referencia	4933493488	4933493489
Código EAN	4058546483593	4058546483609

## C12 HZ SIERRA DE SABLE SUBCOMPACTA M12™ HACKZALL™



- Sierra sable HACKZALL™ de MILWAUKEE®, con una longitud de 280mm, ideal para trabajo en áreas confinadas
- Electrónica REDLINK™ que protege a la máquina y a la batería contra la sobrecarga, ofreciendo la mejor durabilidad de su categoría
- Sistema patentado MILWAUKEE® FIXTEC™ que permite el cambio rápido de hoja sin llave
- Bajo nivel de vibración 10,5m/s<sup>2</sup>

	C12 HZ-0	C12 HZ-202C
Kit incluido	No se suministran baterías, No se suministra cargador, Sin maletín o bolsa	2 x M12 B2 baterías, C12 C cargador, Kitbox
Referencia	4933411925	4933441195
Código EAN	4002395236367	4002395001200

## M12 FCN18GS CLAVADORA DE ACABADOS SUBCOMPACTA M12 FUEL™, 18GS



- Dispara clavos rectos de 18G de 16mm a 38mm de longitud
- Seguro Dry-Fire impide que la herramienta sea accionada cuando no queden grapas en el cargador
- Tapa de acceso rápido para eliminar fácilmente los atascos
- Un pequeño resorte de contacto permite al usuario disparar y colocar los clavos en un ángulo más agudo

	M12 FCN18GS-0X	M12 FCN18GS-202X
Kit incluido	No se suministran baterías, No se suministra cargador, HD-box	2 x M12 B2 baterías, C12 C cargador, HD-box
Referencia	4933493354	4933493355
Código EAN	4058546482251	4058546482268



## C12 PN CLAVADORA DE MANO SUBCOMPACTA M12™



- Potencia profesional. Clava en marcos de 100mm en menos de 3 segundos
- Electrónica REDLINK™ que protege a la máquina y a la batería contra la sobrecarga, ofreciendo la mejor durabilidad de su categoría
- Muy ergonómica. El usuario prefiere este tipo de agarre ya que le ofrece una comodidad y control excepcional
- Trabaja en espacios donde un martillo no puede

	C12 PN-0
Kit incluido	No se suministran baterías, No se suministra cargador, Sin maletín o bolsa
Referencia	4933427182
Código EAN	4002395239238

## M12 FVCL ASPIRADOR HÚMEDO/SECO M12 FUEL™



- El potente motor M12 FUEL™ con un flujo de aire máximo de 1.275l/min y 105mbar proporciona un rendimiento de 18V para aplicaciones de limpieza en seco y en húmedo
- Con una batería de 6.0Ah, la aspiradora proporciona 14 minutos de autonomía en el modo alto y 26 minutos en el modo bajo. Esta aspiradora es ideal para una rápida limpieza en seco/húmedo

	M12 FVCL-0
Kit incluido	No se suministran baterías, No se suministra cargador, Sin maletín o bolsa
Referencia	4933478186
Código EAN	4058546341190

## M12 BBL SOPLADOR M12™



- El potente motor puede generar hasta 4,81m<sup>3</sup>/min de volumen de aire a 177km/h para una limpieza rápida del lugar de trabajo
- Cuerpo ligero y compacto: elimina la suciedad y los escombros en espacios reducidos
- Control de potencia perfecto gracias al selector de 2 velocidades
- Accesorios versátiles incluidos como la boquilla alargada (25,5cm) y un tubo con acabado en punta para trabajos de precisión

	M12 BBL-0
Kit incluido	No se suministran baterías, No se suministra cargador, Sin maletín o bolsa
Referencia	4933472214
Código EAN	4058546326104

## M12 RCDAB+ RADIO/CARGADOR DE TRABAJO M12™ DAB+



- El altavoz premium ofrece una alta calidad de sonido
- Exclusivo DAB+ y sintonizador AM/FM con procesador digital que ofrece la más alta precisión de recepción y claridad de señal, así como información adicional como canción, artista y hora
- Receptor Bluetooth®: reproduce música hasta a 30m de distancia del teléfono, ordenador o tablet

	M12 RCDAB+-0
Kit incluido	No se suministran baterías, No se suministra cargador, Sin maletín o bolsa
Referencia	4933472114
Código EAN	4058546325107

## M12 AUN CABEZAL DE ASPIRACIÓN ROTATIVO M12™ AIR-TIP™



- El cabezal de aspiración rotativo M12™ es un accesorio diseñado para limpiar los escombros de la obra en superficies con alfombras de pelo corto y medio
- La recepción universal se adapta a todos los aspiradores a batería de MILWAUKEE® M12™ y M18™ y cubre los tamaños de manguera más comunes (Ø31,8mm, 47,6mm y 63,5mm)

	M12 AUN-0
Kit incluido	No se suministran baterías, No se suministra cargador, Sin maletín o bolsa
Referencia	4932479461
Código EAN	4058546372552

## M12 HV ASPIRADOR DE MANO SUBCOMPACTO M12™



- Potencia suficiente de aspiración para madera, metal y diferentes materiales
- La ventana transparente permite ver la cantidad de suciedad acumulada
- El interruptor con bloqueo reduce la fatiga durante el uso prolongado
- Accesorios versátiles para limpieza de áreas pequeñas o grandes
- Diseño compacto que facilita la limpieza en espacios de difícil acceso

	M12 HV-0
Kit incluido	No se suministran baterías, No se suministra cargador, Sin maletín o bolsa
Referencia	4933448390
Código EAN	4002395262908

## M12 AF VENTILADOR M12™



- 3 velocidades para optimizar el flujo de aire hasta 12,4m<sup>3</sup> por minuto
- La hoja de 150mm de diámetro de alta eficiencia genera una velocidad máxima de flujo de aire de 600m/min
- La rotación del cabezal de 360° permite un flujo de aire direccional ilimitado
- Múltiples posibilidades para colgar y montar con los imanes integrados, orificios de ojo de cerradura, ganchos y orificios pasantes

	M12 AF-0
Kit incluido	No se suministran baterías, No se suministra cargador, Sin maletín o bolsa
Referencia	4933478228
Código EAN	4058546344054

## M12 SPEJSG2 ALTAVOZ M12™ CON BLUETOOTH® Y COMPATIBLE PACKOUT™



- Altavoz Bluetooth® de tecnología avanzada para obras
- Bluetooth® 5.3 reproduce música a una distancia de hasta 60m de tu smartphone, ordenador o tablet
- Sonido equilibrado y claro a cualquier volumen
- Altavoz de primera calidad con puerto para graves
- Proporciona música a tu lugar de trabajo

	M12 SPEJSG2-0
Kit incluido	No se suministran baterías, No se suministra cargador, Sin maletín o bolsa
Referencia	4933498433
Código EAN	4058546523022

# ROPA DE TRABAJO

DESCUBRE MÁS



## M12 HJ5 CHAQUETA CALEFACTADA PREMIUM NEGRA M12™

M12



- Calor bajo demanda: zonas de fibra de carbono calefactadas que distribuyen el calor a lo largo del cuerpo y en los bolsillos delanteros
- Autonomía superior, hasta 8 horas de calor con una única batería M12™ REDLITHIUM™ de 3.0Ah
- Botón de control de fácil funcionamiento con 3 niveles de calor: alto, medio, bajo
- Fabricada en poliéster TOUGHHELL™ para soportar las condiciones duras de trabajo y prolongar su vida hasta 5 veces
- Movilidad FREE FLEX™: tejido adicional bajo las mangas que incrementa el rango de movimiento para realizar trabajos por encima de la cabeza
- Nuevo diseño del bolsillo para la batería que brinda a los usuarios múltiples opciones para colocar la batería, lo que permite la adaptabilidad a la situación
- Diseño mejorado con espalda extendida y cintura ajustable que evita la pérdida de calor y mantiene la temperatura del cuerpo
- Adaptador de batería M12™ con puerto USB 1A, apto para cargar dispositivos móviles en un bolsillo especialmente diseñado
- Aislamiento superior, resistente al agua y al viento, ofreciendo comodidad y durabilidad ante las condiciones climatológicas adversas

Negro				
Tamaño	Nombre: Variante de modelo	Kit incluido	Referencia	Código EAN
S	M12 HJ BL5-0 (S)	No se suministran baterías, No se suministra cargador, Sin maletín o bolsa	4933478967	4058546362492
M	M12 HJ BL5-0 (M)	No se suministran baterías, No se suministra cargador, Sin maletín o bolsa	4933478968	4058546362508
L	M12 HJ BL5-0 (L)	No se suministran baterías, No se suministra cargador, Sin maletín o bolsa	4933478969	4058546362515
XL	M12 HJ BL5-0 (XL)	No se suministran baterías, No se suministra cargador, Sin maletín o bolsa	4933478970	4058546362522
XXL	M12 HJ BL5-0 (XXL)	No se suministran baterías, No se suministra cargador, Sin maletín o bolsa	4933478971	4058546362539
XXXL	M12 HJ BL5-0 (XXXL)	No se suministran baterías, No se suministra cargador, Sin maletín o bolsa	4933479362	4058546371562

Gris				
Tamaño	Nombre: Variante de modelo	Kit incluido	Referencia	Código EAN
S	M12 HJ GREY5-0 (S)	No se suministran baterías, No se suministra cargador, Sin maletín o bolsa	4933478972	4058546362546
M	M12 HJ GREY5-0 (M)	No se suministran baterías, No se suministra cargador, Sin maletín o bolsa	4933478973	4058546362553
L	M12 HJ GREY5-0 (L)	No se suministran baterías, No se suministra cargador, Sin maletín o bolsa	4933478974	4058546362560
XL	M12 HJ GREY5-0 (XL)	No se suministran baterías, No se suministra cargador, Sin maletín o bolsa	4933478975	4058546362577
XXL	M12 HJ GREY5-0 (XXL)	No se suministran baterías, No se suministra cargador, Sin maletín o bolsa	4933478976	4058546362584
XXXL	M12 HJ GREY5-0 (XXXL)	No se suministran baterías, No se suministra cargador, Sin maletín o bolsa	4933479363	4058546371579



## M12 HJ CAMO6 CHAQUETA CALEFACTADA PREMIUM CAMUFLAJE M12™

M12



- Patrón REALTREE XTRA™ que se camufla perfectamente durante todo el año en diferentes entornos
- Poliéster QuietShell para reducir el ruido durante el movimiento
- Calor bajo demanda: 5 zonas de fibra de carbono calefactadas que distribuyen el calor a lo largo del cuerpo y en los bolsillos delanteros
- Autonomía superior, hasta 8 horas de calor con una única batería M12™ REDLITHIUM™ de 3.0Ah
- Botón de control de fácil funcionamiento con 3 niveles de calor: alto, medio, bajo
- Movilidad FREE FLEX™. Tejido adicional bajo las mangas que incrementa el rango de movimiento para realizar trabajos por encima de la cabeza
- Aislamiento superior, resistente al agua y al viento, ofreciendo comodidad y durabilidad ante las condiciones climatológicas adversas
- Nuevo diseño del bolsillo para la batería que brinda a los usuarios múltiples opciones para colocar la batería, lo que permite la adaptabilidad a la situación
- Diseño mejorado con espalda extendida y cintura ajustable que evita la pérdida de calor y mantiene la temperatura del cuerpo

	M12 HJ CAMO6-0 (S)	M12 HJ CAMO6-0 (M)	M12 HJ CAMO6-0 (L)	M12 HJ CAMO6-0 (XL)	M12 HJ CAMO6-0 (XXL)	M12 HJ CAMO6-0 (XXXL)
Kit incluido	No se suministran baterías, No se suministra cargador, Sin maletín o bolsa	No se suministran baterías, No se suministra cargador, Sin maletín o bolsa	No se suministran baterías, No se suministra cargador, Sin maletín o bolsa	No se suministran baterías, No se suministra cargador, Sin maletín o bolsa	No se suministran baterías, No se suministra cargador, Sin maletín o bolsa	No se suministran baterías, No se suministra cargador, Sin maletín o bolsa
Referencia	4933478977	4933478978	4933478979	4933478980	4933478981	4933479364
Código EAN	4058546362591	4058546362607	4058546362614	4058546362621	4058546362638	4058546371586

## M12 HPJBL2 CHAQUETA HÍBRIDA GÜATEADA CALEFACTADA M12™ - NEGRA

M12



- La chaqueta híbrida calefactada güateada M12™, los elementos calefactores de la fibra de carbono crean y distribuyen el calor en el pecho, la espalda y los hombros
- Tiempo de funcionamiento superior, hasta 11 horas de calor con una batería M12™ de 3.0Ah
- El poliéster ripstop, ligero y muy duradero, ofrece un diseño estilizado que puede llevarse como capa exterior o como capa intermedia (capa exterior e interior de 100 poliéster)
- Las zonas de alto desgaste están reforzadas y protegen de la abrasión y los desgarros
- Proporciona comodidad y durabilidad en entornos difíciles, lluviosos o ventosos
- Bolsillo de batería oculto optimizado para colocar la batería M12™ en la parte delantera o trasera para aumentar la comodidad
- Múltiples zonas de calentamiento: 5 zonas de calentamiento de fibra de carbono cosidas distribuyen el calor a las zonas centrales del cuerpo
- Fácil control de calor de un solo toque - 3 ajustes de calor: alto, medio, bajo

	M12 HPJBL2-0 (S)	M12 HPJBL2-0 (M)	M12 HPJBL2-0 (L)	M12 HPJBL2-0 (XL)	M12 HPJBL2-0 (XXL)
Kit incluido	No se suministran baterías, No se suministra cargador, Caja de cartón	No se suministran baterías, No se suministra cargador, Caja de cartón	No se suministran baterías, No se suministra cargador, Caja de cartón	No se suministran baterías, No se suministra cargador, Caja de cartón	No se suministran baterías, No se suministra cargador, Caja de cartón
Referencia	4932480071	4932480072	4932480073	4932480074	4932480075
Código EAN	4058546403560	4058546403577	4058546403584	4058546403591	4058546403607

## M12 HPJLBL2 CHAQUETA CALEFACTADA PARA MUJER M12™

M12



- Chaqueta calefactada a batería M12™ con elementos calefactores de fibra de carbono que crea y distribuye calor en pecho, espalda y hombros
- Autonomía de hasta 11 horas de calor con una batería M12™ REDLITHIUM™ de 3.0Ah
- Fabricado en poliéster ripstop ligero y muy duradero proporciona un diseño estilizado que puede llevarse como capa exterior o como capa intermedia (capa exterior e interior 100% poliéster)
- Las zonas de alto desgaste reforzadas protegen de la abrasión y los desgarros
- Proporciona comodidad y durabilidad en entornos lluviosos o ventosos
- Compartimento de batería oculto optimizado para guardar la batería M12™ delante o detrás para una mayor comodidad
- Múltiples zonas calefactadas: 5 zonas de calor en fibra de carbono cosidas distribuyen el calor a las zonas centrales del cuerpo
- Fácil control de calor con un solo toque - 3 ajustes de calor: alto, medio y bajo
- Se puede lavar y secar a máquina

	M12 HPJLBL2-0 (S)	M12 HPJLBL2-0 (M)	M12 HPJLBL2-0 (L)	M12 HPJLBL2-0 (XL)	M12 HPJLBL2-0 (XXL)
Kit incluido	No se suministran baterías, No se suministra cargador, Sin maletín o bolsa	No se suministran baterías, No se suministra cargador, Sin maletín o bolsa	No se suministran baterías, No se suministra cargador, Sin maletín o bolsa	No se suministran baterías, No se suministra cargador, Sin maletín o bolsa	No se suministran baterías, No se suministra cargador, Sin maletín o bolsa
Referencia	4932480085	4932480086	4932480087	4932480088	4932480089
Código EAN	4058546403706	4058546403713	4058546403720	4058546403737	4058546403744

## M12 HPVBL2 CHALECO HÍBRIDO GÜATEADO CALEFACTADO M12™

M12



- Chaleco híbrido güateado calefactado M12™, los elementos calefactores de la fibra de carbono crean y distribuyen el calor en el pecho, la espalda y los hombros
- Tiempo de funcionamiento superior, hasta 11 horas de calor con una batería M12™ de 3.0Ah
- El poliéster ripstop, ligero y muy duradero, ofrece un diseño estilizado que puede llevarse como capa exterior o como capa intermedia (capa exterior e interior de 100 poliéster)
- Las zonas de alto desgaste están reforzadas y protegen de la abrasión y los desgarros
- Proporciona comodidad y durabilidad en entornos difíciles, lluviosos o ventosos
- Bolsillo de batería oculto optimizado para colocar la batería M12™ en la parte delantera o trasera para aumentar la comodidad
- Múltiples zonas de calentamiento: 3 zonas de calentamiento de fibra de carbono cosidas distribuyen el calor a las zonas centrales del cuerpo
- Fácil control de calor de un solo toque - 3 ajustes de calor: alto, medio, bajo

	M12 HPVBL2-0 (S)	M12 HPVBL2-0 (M)	M12 HPVBL2-0 (L)	M12 HPVBL2-0 (XL)	M12 HPVBL2-0 (XXL)
Kit incluido	No se suministran baterías, No se suministra cargador, Caja de cartón	No se suministran baterías, No se suministra cargador, Caja de cartón	No se suministran baterías, No se suministra cargador, Caja de cartón	No se suministran baterías, No se suministra cargador, Caja de cartón	No se suministran baterías, No se suministra cargador, Caja de cartón
Referencia	4932480076	4932480077	4932480078	4932480079	4932480080
Código EAN	4058546403614	4058546403621	4058546403638	4058546403645	4058546403652

## M12 HVGREY1 CHALECO TOUGHHELL™ GRIS CALEFACTADO M12™

M12



- El chaleco TOUGHHELL™ calefactado M12™ funciona con una batería M12™, tiene elementos calefactores de fibra de carbono que crean y distribuyen el calor en el pecho y la espalda
- Tiempo de funcionamiento superior, hasta 11 horas de calor con una batería M12™ 12V REDLITHIUM™ de 3.0Ah
- Material TOUGHHELL™, 90% poliéster y 10% spandex para soportar las duras condiciones de trabajo
- Bolsillo de batería oculto optimizado para colocar la batería M12™ en la parte delantera o trasera para aumentar la comodidad
- Múltiples zonas de calentamiento: 3 zonas de calentamiento de fibra de carbono cosidas distribuyen el calor a las zonas centrales del cuerpo
- Fácil control de calor de un solo toque - 3 ajustes de calor: alto, medio y bajo
- Compatible con lavadora y secadora
- Soporte para batería incluido
- Sistema de baterías flexible: funciona con todas las baterías M12™ de MILWAUKEE®

	M12 HVGREY1-0 (S)	M12 HVGREY1-0 (M)	M12 HVGREY1-0 (L)	M12 HVGREY1-0 (XL)	M12 HVGREY1-0 (XXL)	M12 HVGREY1-0 (XXXL)
Kit incluido	No se suministran baterías, No se suministra cargador, Caja de cartón	No se suministran baterías, No se suministra cargador, Caja de cartón	No se suministran baterías, No se suministra cargador, Caja de cartón	No se suministran baterías, No se suministra cargador, Caja de cartón	No se suministran baterías, No se suministra cargador, Caja de cartón	No se suministran baterías, No se suministra cargador, Caja de cartón
Referencia	4932480100	4932480101	4932480102	4932480103	4932480104	4932480105
Código EAN	4058546403850	4058546403867	4058546403874	4058546403881	4058546403898	4058546403904

### M12 HH4 SUDADERA CALEFACTADA M12™

M12



- La sudadera calefactada M12™, con elementos calefactores de fibra de carbono que crean y distribuyen el calor en el pecho y la espalda
- Tiempo de funcionamiento superior, hasta 11 horas de calor con una batería M12™ de 3.0Ah
- Resistente sudadera calefactada con capucha fabricada con un exterior de algodón duradero (53%) con bolsillos duraderos reforzados y forro polar de poliéster (47%) para resistir las duras condiciones del exterior
- Bolsillo de batería oculto optimizado para colocar la batería M12™ en la parte delantera o trasera para aumentar la comodidad
- En otoño y primavera, la sudadera con capucha puede usarse como una capa exterior resistente. En invierno, es mejor como capa base que permite desprenderse de las voluminosas prendas interiores mientras genera y mantiene el calor cerca del cuerpo
- Múltiples zonas de calentamiento: 3 zonas de calentamiento de fibra de carbono cosidas distribuyen el calor a las zonas centrales del cuerpo
- Fácil control de calor de un solo toque - 3 ajustes de calor: alto, medio, bajo
- Bolsillo integrado para el teléfono móvil

Negro				
Tamaño	Nombre: Variante de modelo	Kit incluido	Referencia	Código EAN
S	M12 HHBL4-0 (S)	No se suministran baterías, No se suministra cargador, Caja de cartón	4932480061	4058546403461
M	M12 HHBL4-0 (M)	No se suministran baterías, No se suministra cargador, Caja de cartón	4932480062	4058546403478
L	M12 HHBL4-0 (L)	No se suministran baterías, No se suministra cargador, Caja de cartón	4932480063	4058546403485
XL	M12 HHBL4-0 (XL)	No se suministran baterías, No se suministra cargador, Caja de cartón	4932480064	4058546403492
XXL	M12 HHBL4-0 (XXL)	No se suministran baterías, No se suministra cargador, Caja de cartón	4932480065	4058546403508

Grís				
Tamaño	Nombre: Variante de modelo	Kit incluido	Referencia	Código EAN
S	M12 HHGREY4-0 (S)	No se suministran baterías, No se suministra cargador, Sin maletín o bolsa	4932480066	4058546403515
M	M12 HHGREY4-0 (M)	No se suministran baterías, No se suministra cargador, Sin maletín o bolsa	4932480067	4058546403522
L	M12 HHGREY4-0 (L)	No se suministran baterías, No se suministra cargador, Sin maletín o bolsa	4932480068	4058546403539
XL	M12 HHGREY4-0 (XL)	No se suministran baterías, No se suministra cargador, Sin maletín o bolsa	4932480069	4058546403546
XXL	M12 HHGREY4-0 (XXL)	No se suministran baterías, No se suministra cargador, Sin maletín o bolsa	4932480070	4058546403553



### M12 HHLBL1 SUDADERA CALEFACTADA PARA MUJER M12™

M12



- La sudadera calefactada para mujer M12™, tiene elementos calefactores de fibra de carbono que crean y distribuyen el calor en el pecho y la espalda
- Tiempo de funcionamiento superior, hasta 11 horas de calor con una batería M12™ de 3.0Ah
- Bolsillo de batería oculto optimizado para colocar la batería M12™ en la parte delantera o trasera para aumentar la comodidad
- Resistente sudadera con capucha calefactada fabricada con un exterior de algodón duradero (53%) con bolsillos reforzados y forro polar de poliéster (47%) para soportar las duras condiciones del exterior
- En otoño y primavera, la sudadera con capucha puede usarse como una capa exterior resistente. En invierno, es mejor como capa base que permite desprenderse de las voluminosas prendas interiores mientras genera y mantiene el calor cerca del cuerpo
- Múltiples zonas de calentamiento: 3 zonas de calentamiento de fibra de carbono cosidas distribuyen el calor a las zonas centrales del cuerpo
- Fácil control de calor de un solo toque - 3 ajustes de calor: alto, medio, bajo

	M12 HHLBL1-0 (S)	M12 HHLBL1-0 (M)	M12 HHLBL1-0 (L)	M12 HHLBL1-0 (XL)
Kit incluido	No se suministran baterías, No se suministra cargador, Caja de cartón	No se suministran baterías, No se suministra cargador, Caja de cartón	No se suministran baterías, No se suministra cargador, Caja de cartón	No se suministran baterías, No se suministra cargador, Caja de cartón
Referencia	4932480090	4932480091	4932480092	4932480093
Código EAN	4058546403751	4058546403768	4058546403775	4058546403782

### L4 HBLB CAMISETA INTERIOR TÉRMICA REDLITHIUM™ USB

REDLITHIUM™ USB



- Materiales duraderos resistentes al desgaste, manteniendo el cuerpo caliente y seco
- Se calienta por completo en 2,5 minutos
- El calor se distribuye al pecho y la espalda
- Alimentado por baterías recargables REDLITHIUM™ USB L4
- Gracias al botón LED el usuario puede seleccionar, con un solo toque, entre 2 configuraciones de calor para conseguir el calor ideal en cualquier condición
- Material duradero y resistente al desgaste, con mangas y hombros sin costuras para mejorar la movilidad y la comodidad
- Hasta 180 minutos de calor en el modo bajo
- Soporte de batería L4: bolsillo de batería oculto para una mínima interferencia del usuario
- Lavable a máquina

	L4 HBLB-301S	L4 HBLB-301M	L4 HBLB-301L	L4 HBLB-301XL	L4 HBLB-301XXL
Kit incluido	1 x L4 B3 batería, Cable USB y enchufe de pared, Sin maletín o bolsa	1 x L4 B3 batería, Cable USB y enchufe de pared, Sin maletín o bolsa	1 x L4 B3 batería, Cable USB y enchufe de pared, Sin maletín o bolsa	1 x L4 B3 batería, Cable USB y enchufe de pared, Sin maletín o bolsa	1 x L4 B3 batería, Cable USB y enchufe de pared, Sin maletín o bolsa
Referencia	4933478081	4933478082	4933478083	4933478084	4933478085
Código EAN	4058546340148	4058546340155	4058546340162	4058546340179	4058546340186

# NIVELES Y MEDICIÓN LÁSER

DESCUBRE MÁS



### M18 RLOHV1200 NIVEL LÁSER ROTATIVO M18™ ONE-KEY™, 1.200M

M18

ONE-KEY  
UNLOCKING THE DIGITAL JOBSITE™



- La herramienta definitiva para aplicaciones de nivelación
- Ajuste automático rápido y preciso de doble grado de hasta el 12,5% en los ejes X e Y, puede ajustar la pendiente a distancia con un mando
- Máscara ajustable para evitar interferencias y reflejos del láser en las ventanas del lugar de trabajo

M18 RLOHV1200-501C

Equipamiento estándar	1x RD1200, 1x detector de láser y 1x mando a distancia
Kit incluido	1 x M18 B5 batería, M12-18 C cargador, Kitbox
Referencia	4933493204
Código EAN	4058546480752

### M18 RLOH600 NIVEL LÁSER ROTATIVO M18™ ONE-KEY™, 600M

M18

ONE-KEY  
UNLOCKING THE DIGITAL JOBSITE™



- La solución definitiva para resultados de nivelación precisos en la obra
- Fácil de usar, se configura con un solo botón
- Tapas manuales para evitar interferencias del láser
- Diseñado para soportar las condiciones más duras en el lugar de trabajo, con clasificación IP66 y resistencia a caídas de hasta 1,5m
- Rango de autonivelación de ±5 para una configuración rápida y precisa

M18 RLOH600-201C

Equipamiento estándar	1x RD600, detector de láser
Kit incluido	1 x M18 B2 batería, M12-18 C cargador, Kitbox
Referencia	4933493191
Código EAN	4058546480622

### M18 RLOHVG300 NIVEL LÁSER ROTATIVO M18™ ONE-KEY™, 300M

M18

ONE-KEY  
UNLOCKING THE DIGITAL JOBSITE™



- Diseñado para trabajos en interiores y exteriores, para aplicaciones de larga distancia
- Centrado automático con solo pulsar un botón, para alineación a larga distancia
- Diodo láser verde de alta intensidad para maximizar la visibilidad; hasta 4 veces más visibilidad que los niveles láser rojos
- Tapas ajustables para evitar reflejos y desviaciones en las mediciones del láser

M18 RLOHVG300-501C

Equipamiento estándar	1x RD300G, detector de láser
Kit incluido	1 x M18 B5 batería, M12-18 C cargador, Kitbox
Referencia	4933493194
Código EAN	4058546480653

### M12 CLL4P EL NIVEL LÁSER DE 2 LÍNEAS Y 4 PUNTOS M12™

M12



- El nivel láser de 2 líneas y 4 puntos M12™ proporciona una funcionalidad "todo en uno" con nivelación horizontal, alineación vertical, transferencia de puntos plomada del suelo al techo y transferencia de puntos horizontales
- Los haces verdes de alta intensidad proporcionan un rango de trabajo de 38m y hasta 100m con un detector

M12 CLL4P-0C

M12 CLL4P-301C

Equipamiento estándar	Pinza para techos y tarjeta de alta visibilidad	Pinza para techos y tarjeta de alta visibilidad
Kit incluido	No se suministran baterías, No se suministra cargador, Kitbox	1 x M12 B3 batería, C12 C cargador, Kitbox
Referencia	4933479202	4933479203
Código EAN	4058546369965	4058546369972

### M12 3PL NIVEL LÁSER DE 3 LÍNEAS M12™

M12



- El nivel láser verde M12™ de 3 líneas ofrece una funcionalidad de todo en uno con una línea horizontal y dos líneas verticales para una alineación y nivelación rápidas y fáciles, lo que permite diseñar espacios grandes con una sola herramienta
- Construido con diodos verdes de alta intensidad para proporcionar una máxima visibilidad: hasta 4 veces más visible que los niveles láser rojos

M12 3PL-0C

M12 3PL-401C

M12 3PLKIT-401P

M12 3PLSKIT-401P

Equipamiento estándar	Tarjeta de alta visibilidad y pinza para techo	Tarjeta de alta visibilidad y pinza para techo	Placa de alta visibilidad (HIVIST), detector de láser (LLD50), soporte 360° (LM360), trípode (TRP120), pinza para techos	Placa de alta visibilidad (HIVIST), trípode (TRP120) y pinza para techos
Kit incluido	No se suministran baterías, No se suministra cargador, Kitbox	1 x M12 B4 batería, C12 C cargador, Kitbox	1 x M12 B4 batería, C12 C cargador, Caja PACKOUT™	1 x M12 B4 batería, C12 C cargador, Caja PACKOUT™
Referencia	4933478103	4933478102	4933478960	4933499379
Código EAN	4058546340360	4058546340353	4058546362423	4058546565435



## M12 CLLP NIVEL LÁSER DE 2 LÍNEAS Y PLOMADA M12™



- Nivel láser M12™ de 2 líneas con plomada ofrece una funcionalidad todo en uno con nivelación horizontal, alineación vertical y transferencia de puntos de plomada del suelo al techo
- Visibilidad máxima con diodos verdes de alta intensidad, hasta 4 veces más de brillo que los láseres rojos

	M12 CLLP-0C	M12 CLLP-301C
Equipamiento estándar	Tarjeta de alta visibilidad y pinza para techos	Tarjeta de alta visibilidad y pinza para techos
Kit incluido	No se suministran baterías, no se suministra cargador, Kitbox	1 x M12 B3 batería, C12 C cargador, Kitbox
Referencia	4933478101	4933478100
Código EAN	4058546340346	4058546340339

## L4 CLL NIVEL LÁSER DE 2 LÍNEAS REDLITHIUM™ USB



- El nivel láser de 2 líneas con baterías recargables REDLITHIUM™ USB proporciona la mayor funcionalidad con alineación horizontal y vertical
- Visibilidad máxima con diodos verdes de alta intensidad, hasta 4 veces más de brillo que los niveles láser rojos
- El haz verde de alta intensidad proporciona un rango de trabajo de 30m y hasta 100m con detector

	L4 CLL-301C
Equipamiento estándar	Pinza para techos
Kit incluido	1 x L4 B3 batería, Cable USB y enchufe de pared, Kitbox
Referencia	4933478098
Código EAN	4058546340315

## RD1200 DETECTOR LÁSER DE 1200M



- Alcance de 1.200m en combinación con el láser M18 RLOHV1200, para aplicaciones a larga distancia
- El nivel áser M18 RLOHV1200 se alineará automáticamente con el centro del detector gracias al ajuste automático de la inclinación vertical y horizontal y de la pendiente
- Pantalla retroiluminada frontal y posterior de fácil lectura, en mm/in, que la hace más visible en cualquier aplicación

	RD1200
Kit incluido	2 x AA baterías, sin maletín o bolsa
Referencia	4932493207
Código EAN	4058546480783

## RD300G DETECTOR LÁSER VERDE DE 300M



- Alcance de 300m en combinación con el nivel láser M18 RLOHVG300, para aplicaciones a larga distancia
- El detector RD300G con mando a distancia permite activar el nivel láser M18 RLOHVG300 a distancia
- Pantalla retroiluminada frontal y trasera en mm/pulgadas de fácil lectura para una visibilidad clara, tanto en interior como en exterior

	RD300G
Kit incluido	2 x AA baterías, sin maletín o bolsa
Referencia	4932493198
Código EAN	4058546480691

## L4 CLLP NIVEL LÁSER DE 2 LÍNEAS Y PLOMADA REDLITHIUM™ USB



- El nivel láser de 2 líneas con plomada con baterías recargables REDLITHIUM™ USB proporciona la mayor funcionalidad con alineación horizontal, vertical y la transferencia de puntos del suelo al techo
- Construido con diodos verdes de alta intensidad que proporcionan hasta 4 veces más de brillo que los niveles láser rojos

	L4 CLLP-301C
Equipamiento estándar	Pinza para techos
Kit incluido	1 x L4 B3 batería, Cable USB y enchufe de pared, Kitbox
Referencia	4933478099
Código EAN	4058546340322

## CLL NIVEL LÁSER DE 2 LÍNEAS A PILAS ALCALINAS



- El láser de línea cruzada proporciona una funcionalidad todo en uno con nivelación horizontal y alineación vertical
- Diodos verdes de alta intensidad que proporcionan un rango de trabajo de 30m y hasta 50m con detector
- Las 4 pilas alcalinas proporcionan una autonomía de más de 8 horas

	CLL-C
Equipamiento estándar	Pinza para techos
Kit incluido	4 x AA baterías, Kitbox
Referencia	4933478753
Código EAN	4058546360351

## RD600 DETECTOR LÁSER DE 600M



- Alcance de 600m en combinación con el nivel láser M18 RLOH600, para aplicaciones a larga distancia
- Pantalla retroiluminada frontal y posterior en mm/pulgadas de fácil lectura para una visibilidad clara
- Clasificación IP67 y soporta caídas de hasta 2m
- Precisión ajustable en cinco pasos de 0,5mm a 10mm

	RD600
Kit incluido	2 x AA baterías, sin maletín o bolsa
Referencia	4932493197
Código EAN	4058546480684

## LRD100 DETECTOR LÁSER DE LÍNEAS / ROTATIVO



- El detector LRD100 de MILWAUKEE® amplía el rango del nivel láser hasta 100m en combinación con todos los niveles láser de líneas cruzadas y planos de MILWAUKEE® y se pueden usar universalmente con niveles láseres rotativos de hasta 250m de radio
- La pantalla milimétrica en la parte delantera y trasera permite una detección fácil y precisa del láser para mejorar el proceso de configuración

	LRD100
Kit incluido	1 x AA Batería, sin maletín o bolsa
Referencia	4932479555
Código EAN	4058546373498

## LLD50 DETECTOR DE LÁSER



- El detector de láser MILWAUKEE® amplía el rango del nivel láser hasta 50m
- Los LEDs en la parte delantera y trasera permiten una detección fácil y precisa del haz para mejorar el proceso de configuración
- Dos imanes en los laterales y pinza que permiten a los usuarios instalarlo en cualquier lugar, ideal para instalaciones de falsos techos
- La pinza incluida ofrece una fácil fijación a superficies no metálicas

	LLD50
Kit incluido	1 x AA Batería, sin maletín o bolsa
Referencia	4932478104
Código EAN	4058546340377

## LWM SOPORTE LÁSER PARA PARED



- El microajuste vertical proporciona una alineación más precisa
- Orificio para colgar y pinza para una instalación más versátil en paredes y techos
- Tope de pared ajustable por tornillo para facilitar la autonivelación del nivel láser
- Regla métrica para facilitar la configuración del nivel láser

	LWM
Referencia	4932493201
Código EAN	4058546480721

## LMP PUNTAL TELESCÓPICO PARA NIVEL LÁSER, EXTENSIBLE HASTA 3,6M



- El puntal telescópico para nivel láser MILWAUKEE® extensible hasta 3,6m es ideal para instalar niveles láser de líneas incluso en techos altos
- El cabezal giratorio con muelle facilita la instalación, incluso en superficies irregulares
- La abrazadera de liberación rápida incluida se abre hasta 6,3cm y puede fijarse a materiales redondos y cuadrados

	LMP
Referencia	4932479205
Código EAN	4058546369996

## TRP300 TRÍPODE DE 3M PARA NIVEL LÁSER



- Altura máxima de 2,95m
- Versatilidad máxima en todos los entornos con patas de goma y piquetas para una mejor sujeción
- Rango de extensión de 1,10m para ajustar con precisión el nivel láser en altura
- Correa de hombro para transportar el nivel láser cómodamente

	TRP300
Referencia	4932493200
Código EAN	4058546480714

## LM360 SOPORTE 360°



- El soporte 360° de MILWAUKEE® es un accesorio adaptable que proporciona el montaje más rápido
- Ajuste de rotación multiplano que permite que los usuarios puedan conectar fácilmente todos los niveles láser MILWAUKEE® al soporte
- El microajuste vertical hace que la alineación de líneas horizontales sea mucho más rápida

	LM360
Referencia	4932478105
Código EAN	4058546340384

## HI-VIST TARJETA DE ALTA VISIBILIDAD



- La tarjeta de alta visibilidad de MILWAUKEE® proporciona una alineación rápida y visible con una amplia base magnética para suelos y superficies ferrosas
- Superficie reflectante de alto contraste para usar con láseres verdes
- El diseño en X ayuda a agilizar el proceso de alineación, guiando la línea hacia el centro

	HI-VIST
Referencia	4932478108
Código EAN	4058546340414

## WLB DETECTOR INALÁMBRICO DE ALINEACIÓN LÁSER



- Control motorizado horizontal de precisión
- Control de distancia de más de 38mEnganche de fácil deslizamiento para un montaje rápido y sencillo
- Control intuitivo
- Rango de rotación de 20° para la mayoría de las aplicaciones
- Patas ajustables para aumentar el rango de nivelación
- Rosca de montaje de 1/4" para el trípode

	WLB-C
Kit incluido	2 x AA baterías, Kitbox
Referencia	4932479198
Código EAN	4058546369927

## TRP180 TRÍPODE 1,8M PARA NIVEL LÁSER



- El trípode del nivel láser MILWAUKEE® con rosca de montaje de 1/4" es ideal para establecer la altura del nivel láser en horizontal o para elevarlo cuando sea necesario
- La altura se puede ajustar fácilmente de 72cm a 180cm
- El nivel láser se puede montar en la parte de abajo del trípode con el soporte de 360° (no incluido) para aplicaciones de nivel bajo, como la instalación de enchufes

	TRP180
Referencia	4932478106
Código EAN	4058546340391

### TRP160 TRÍPODE 1,6M PARA NIVEL LÁSER



- Altura de hasta 1,60m para facilitar el trabajo en las alturas más habituales
- Estructura de aluminio y patas de acero para su uso en cualquier lugar de trabajo
- Empuñadura reforzada para una mayor durabilidad
- Correa de hombro para transportar el nivel láser cómodamente

#### TRP160

Referencia	4932493199
Código EAN	4058546480707

### TRP120 TRÍPODE 1,2M PARA NIVEL LÁSER



- El tripode para nivel láser MILWAUKEE® con rosca de montaje de 1/2" es ideal para establecer la altura del nivel láser en horizontal o para elevarlo cuando sea necesario
- La altura se puede ajustar fácilmente de 47cm a 120cm
- Cuenta con ajuste fino para ajustar la altura del nivel láser hasta 29cm

#### TRP120

Referencia	4932478959
Código EAN	4058546362416

### SR240 BARRA DE 240CM



- Regla métrica de hasta 2,4m de altura con deslizador de detector integrado para un ajuste rápido del detector
- Estructura de aluminio resistente
- Tapas duraderas para evitar daños en el soporte
- Vial de nivelación tipo ojo de buey para facilitar la verticalidad

#### SR240

Referencia	4932493202
Código EAN	4058546480738

### ROD500 REGLA PARA DETECTOR LÁSER DE 500CM



- Regla métrica de hasta 5m para las alturas más habituales en el lugar de trabajo
- Tapa superior plana para un ajuste seguro del detector
- Estructura de aluminio resistente
- Tapas duraderas para evitar daños en el soporte
- Vial de nivelación desmontable tipo ojo de buey para facilitar la verticalidad

#### ROD500

Referencia	4932493203
Código EAN	4058546480745

### LDM 100 MEDIDOR LÁSER DE DISTANCIA 100M



- Fácil de usar por una persona, sistema de apuntar y medir
- IP54: protección frente al agua y al polvo
- Unidades de medida: métrica e imperial
- Todos los botones de medición a mano, tanto en el frente como en el lateral de la carcasa
- Ofrece varias funciones de medición diferentes que permiten a los usuarios sumar y restar valores, calcular la distancia lineal, perímetro, área total y volumen

#### LDM 100

Kit incluido	2 x AAA baterías, Sin maletín o bolsa
Referencia	4933459278
Código EAN	4058546002442

### LDM 50 MEDIDOR LÁSER DE DISTANCIA 50M



- Fácil de usar por una persona, sistema de apuntar y medir
- Diseño de la carcasa muy compacta con clip de cinturón para un transporte más fácil
- Área/ volumen/ medida indirecta de altura y superficie indirecta
- Función de barrido mín./ máx. y seguimiento continuo
- Añadir y borrar mediciones

#### LDM 50

Kit incluido	2 x AAA baterías, Sin maletín o bolsa
Referencia	4933447700
Código EAN	4002395006540

### LDM 45 MEDIDOR LÁSER DE DISTANCIA 45M



- Fácil de usar por una persona, sistema de apuntar y medir
- IP54: protección frente al agua y al polvo
- Unidades de medida: métrica e imperial
- Todos los botones de medición a mano, tanto en el frente como en el lateral de la carcasa
- Permite al usuario realizar mediciones individuales y seguimiento continuo

#### LDM 45

Kit incluido	2 x AAA baterías, Sin maletín o bolsa
Referencia	4933459277
Código EAN	4058546002435

### LDM 30 MEDIDOR LÁSER DE DISTANCIA 30M



- Fácil de usar, sistema de punto y disparo
- IP54: protección contra polvo y salpicaduras de agua
- Función de autoapagado e indicador de batería baja
- Unidades métricas e imperiales
- Diseño de carcasa estilizado con clip para el cinturón para facilitar el transporte
- Dos botones de medición de acceso fácil en la parte frontal y lateral de la carcasa

#### LDM 30

Kit incluido	2 x AAA baterías, Blister
Referencia	4933459276
Código EAN	4058546002428

# ELECTRICIDAD

**DESCUBRE MÁS**

### M18 HSFC125R CORTADORA DE CABLE HIDRÁULICA DE ACCIONAMIENTO REMOTO M18™ ONE-KEY™ FORCE

**M18**
**FORCELOGIC™ ONE-KEY™**  
UNLOCKING THE DIGITAL JOBSITE.

- La cortadora de cable hidráulica de accionamiento remoto M18™ ONE-KEY™ FORCE LOGIC™ corta cables de aluminio, cobre y acero de hasta 125mm de diámetro
- El mando a distancia mejorado permite a los usuarios iniciar, pausar y retraer la mordaza, desde una distancia totalmente segura
- La luz LED verde del mando a distancia inalámbrico indica que el cable se ha cortado a través del sensor de posición de la cuchilla

#### M18 HSFC125R-802C

Equipamiento estándar	Control remoto
Kit incluido	2 x M18 FB8 baterías, M12-18 FC cargador, Kitbox
Referencia	4933499331
Código EAN	4058546564957

### M18 HCC125 CORTADORA DE CABLE HIDRÁULICA M18™ ONE-KEY™ FORCE LOGIC™, 125MM

**M18**
**FORCELOGIC™ ONE-KEY™**  
UNLOCKING THE DIGITAL JOBSITE.

- La cortadora de cable hidráulica M18™ ONE-KEY™ FORCE LOGIC™ corta cables de aluminio, cobre y de acero de hasta 125mm de diámetro
- La empuñadura lateral ajustable, el diseño en línea y el espacio dedicado para colgar la herramienta facilitan la instalación en zanjas
- El sistema de cierre rápido permite a los usuarios abrir y cerrar fácilmente la mordaza sin problemas de alineación

#### M18 HCC125-801C

Kit incluido	1 x M18 FB8 batería, M12-18 FC cargador, Kitbox
Referencia	4933499333
Código EAN	4058546564971

### M18 HCC75R CORTADORA HIDRÁULICA DE ACCIONAMIENTO REMOTO PARA CABLE SUBTERRÁNEO M18™ FORCE LOGIC™

**M18**
**FORCELOGIC™ ONE-KEY™**  
UNLOCKING THE DIGITAL JOBSITE.

- La cortadora hidráulica de accionamiento remoto para cable subterráneo M18™ FORCE LOGIC™ corta cables en menos de 10 segundos con 77,8kN de fuerza
- El control remoto inalámbrico se comunica con la herramienta a través de conexión Bluetooth®, eliminando cualquier conexión física a la herramienta y permitiendo que los especialistas realicen cortes remotos sin necesidad de cable

#### M18 HCC75R-502C

Equipamiento estándar	Control remoto
Kit incluido	2 x M18 B5 baterías, M12-18 FC cargador, Kitbox
Referencia	4933459271
Código EAN	4058546002374

### M18 HCC75 CORTADORA HIDRÁULICA PARA CABLE SUBTERRÁNEO M18™ FORCE LOGIC™

**M18**
**FORCELOGIC™ ONE-KEY™**  
UNLOCKING THE DIGITAL JOBSITE.

- El cortador de cable subterráneo hidráulico FORCE LOGIC™ corta los cables en menos de 9 segundos con 77,8kN de fuerza
- Motor POWERSTATE™, diseñado por MILWAUKEE®, con más durabilidad y más potencia
- Corta cables de cobre y aluminio hasta 75mm
- El diseño en línea ofrece el acceso más fácil en zanjas y un soporte seguro durante cortes de cable

#### M18 HCC75-0C

#### M18 HCC75-502C

Kit incluido	No se suministran baterías, No se suministra cargador, Kitbox	2 x M18 B5 baterías, M12-18 FC cargador, Kitbox
Referencia	4933459268	4933459269
Código EAN	4058546002343	4058546002350

### M18 HCC45 CORTADORA HIDRÁULICA M18™ FORCE LOGIC™ DE 44MM

**M18**
**FORCELOGIC™ ONE-KEY™**  
UNLOCKING THE DIGITAL JOBSITE.

- El cortador de cable hidráulico FORCE LOGIC™ corta cables ACSR/ACSS en menos de 9 segundos con 77,8kN de fuerza
- Diseño de mordaza (pendiente de patente) permite la apertura con solo 2 dedos, mejorando la alineación de la herramienta y proporcionando un uso más fácil con guantes de clase 3

#### M18 HCC45-0C

#### M18 HCC45-522C

Kit incluido	No se suministran baterías, No se suministra cargador, Kitbox	1 x M18 B5, 1 x M18 B2 baterías, M12-18 FC cargador, Kitbox
Referencia	4933459265	4933459266
Código EAN	4058546002312	4058546002329

### M12 CC CORTADORA DE CABLE SUBCOMPACTA M12™

**M12**

- Capacidad de corte de 32mm de diámetro. Corta cable sin esfuerzo
- Electrónica REDLINK™ que protege a la máquina y a la batería contra la sobrecarga, ofreciendo la mejor durabilidad de su categoría
- Gran autonomía de corte. Proporciona más de 60 cortes en cable de cobre de 4 x 35mm² por carga

#### M12 CC-0

Kit incluido	No se suministran baterías, No se suministra cargador, Sin maletín o bolsa
Referencia	4933431600
Código EAN	4002395242832

## M18 ONEHCC CORTADORA HIDRÁULICA DE CABLE M18™ FORCE LOGIC™ DE 35MM

**M18**

- Cortadora de cable hidráulica FORCE LOGIC™ capaz de cortar cable en menos de 3 segundos con una fuerza de 53kN
- Motor sin escobillas POWERSTATE™, diseñado y construido por MILWAUKEE®. Proporciona más potencia, autonomía y durabilidad
- Muy equilibrada y control más fácil incluso trabajando con una sola mano

**DESCUBRE MÁS SOBRE LOS ACOPLAMIENTOS PARA LA CORTADORA DE CABLE HIDRÁULICA M18™ ONE-KEY™ FORCE LOGIC™, 35MM EN LA PÁGINA 134**



	M18 ONEHCC-0C CU/AL-SET	M18 ONEHCC-201C CU/AL-SET	M18 ONEHCC-0C ACSR SET	M18 ONEHCC-201C ACSR SET	M18 ONEHCC-0C FSW SET	M18 ONEHCC-201C FSW SET	M18 ONEHCC-0C SWA SET
Equipamiento estándar	Mordaza Cu/Al	Mordaza Cu/Al	Mordaza ACSR	Mordaza ACSR	Mordaza cable trenzado fino o cable de cobre	Mordaza cable trenzado fino o cable de cobre	Mordaza cable de acero
Kit incluido	No se suministran baterías, No se suministra cargador, Kitbox	1 x M18 B2 batería, M12-18 C cargador, Kitbox	No se suministran baterías, No se suministra cargador, Kitbox	1 x M18 B2 batería, M12-18 C cargador, Kitbox	No se suministran baterías, No se suministra cargador, Kitbox	1 x M18 B2 batería, M12-18 C cargador, Kitbox	No se suministran baterías, No se suministra cargador, Kitbox
Referencia	4933464300	4933464301	4933464303	4933464304	4933464308	4933464309	4933464306
Código EAN	4058546222451	4058546222468	4058546222482	4058546222499	4058546222536	4058546222543	4058546222512

## M18 HKP SACABOCADOS HIDRÁULICO M18™ FORCE LOGIC™

**M18**

- El sacabocados hidráulico FORCE LOGIC™ más compacto y ligero del mercado con una fuerza de 60kN
- El camino más fácil de perforar: rápido, preciso y agujeros libres de rebabas
- Sistema de alineación más precisa de la industria
- Muy equilibrada y control más fácil incluso trabajando con una sola mano

**DESCUBRE MÁS SOBRE LOS ACOPLAMIENTOS PARA EL SACABOCADOS HIDRÁULICO M18™ FORCE LOGIC™ EN LA PÁGINA 136**



	M18 HKP-201C	M18 HKP-201CA
Equipamiento estándar	Pasador de extractor de 7/16", pasador de extractor de 3/4", conector rápido, tirador y adaptador	Pasador de extractor de 7/16", pasador de extractor de 3/4", conector rápido, tirador, adaptador y punzones M16, M20, M25, M32 y M40
Kit incluido	1 x M18 B2 batería, M12-18 C cargador, Kitbox	1 x M18 B2 batería, M12-18 C cargador, Kitbox
Referencia	4933451202	4933451204
Código EAN	4002395138906	4002395138920

## M18 FPFT PASACABLES M18 FUEL™

**M18 FUEL**

- El pasacables M18 FUEL™ es el primer pasacables a batería profesional del mercado
- El motor sin escobillas POWERSTATE™ ofrece la posibilidad de tirar de hasta 72m de cable
- AUTO-RUN™ recogida automática, proporcionando mayor velocidad y menor fatiga para el usuario
- Menor cansancio y fatiga para el usuario gracias al tirador automático, especialmente al realizar trabajos por encima de la cabeza

	M18 FPFT-0	M18 FPFT-202 36m ST Set	M18 FPFT-202 30m NC Set
Kit incluido	No se suministran baterías, No se suministra cargador, Sin maletín o bolsa	2 x M18 B2 baterías, M12-18 FC, Sin maletín o bolsa	2 x M18 B2 baterías, M12-18 FC, Sin maletín o bolsa
Referencia	4933471952	4933471953	4933471954
Código EAN	4058546298517	4058546298524	4058546298531

## M18 HUP700 BOMBA HIDRÁULICA M18™ FORCE LOGIC™

**M18**

- La bomba hidráulica FORCE LOGIC™ puede unirse a todos los cabezales de 700bar
- Ciclos más rápidos con el tanque de aceite de 1,6l y flujo de agua más rápido que en otras bombas
- La bomba viene equipada con la serie CEJN 115, con acoplador hembra G1/4"

	M18 HUP700-121
Kit incluido	1 x M18 FB12 batería, M12-18 FC cargador, Sin maletín o bolsa
Referencia	4933499335
Código EAN	4058546564995

**DESCUBRE MÁS SOBRE LOS ACOPLAMIENTOS PARA LA BOMBA HIDRÁULICA M18™ ONE-KEY™ FORCE LOGIC™ EN LA PÁGINA 136**



## L4 HSL LINTERNA PARA PÉRTIGA AISLANTE REDLITHIUM™ USB TRUEVIEW™

**REDLITHIUM™ USB**

- Solución rápida y sencilla
- Dos luces LED separadas que proporcionan 350 lúmenes de iluminación TRUEVIEW™
- Los niveles de intensidad ajustables permiten iluminar hasta 10 horas con una batería
- La linterna LED para pértiga aislante está fabricada para soportar las condiciones más duras del lugar de trabajo y cuenta con una estructura de aluminio reforzada y un grado de protección IP54 contra el agua y polvo

	L4 HSL-301
Kit incluido	1 x L4 B3 batería, Cable USB, Sin maletín o bolsa
Referencia	4933493968
Código EAN	4058546511289

## M18 ONEHCCT60 CRIMPADORA DE CABLE HIDRÁULICA DE GUILLOTINA M18™ ONE-KEY™ FORCE LOGIC™, 60KN

**M18**

- La crimpadora de cable hidráulica de guillotina M18™ ONE-KEY™ FORCE LOGIC™, 60kN crimpa conectores en menos de 5 segundos con 60kN de fuerza
- La fácil alineación de la mordaza y el movimiento lineal garantizan unos resultados de crimpado más uniformes
- La ergonomía mejorada y el diseño delgado de la empuñadura permiten un manejo cómodo con una sola mano

	M18 ONEHCCT60-0C	M18 ONEHCCT60-202C
Kit incluido	No se suministran baterías, No se suministra cargador, Kitbox	2 x M18 B2 baterías, M12-18 C cargador, Kitbox
Referencia	4933479683	4933479684
Código EAN	4058546374778	4058546374785

## M18 HDCT CRIMPADORA PUNZONADORA M18™ FORCE LOGIC™

**M18**

- Crimpadora punzonadora M18™ FORCE LOGIC™ HDCT para el crimpado de conectores en cable flexible desde 10 hasta 300mm² sin necesidad de cambiar de matriz
- El control automático de la distancia mide continuamente la distancia y la presión para un crimpado uniforme en todas las medidas

	M18 HDCT-0C	M18 HDCT-202C
Kit incluido	No se suministran baterías, No se suministra cargador, Kitbox	2 x M18 B2 baterías, M12-18 C cargador, Kitbox
Referencia	4933471949	4933471950
Código EAN	4058546298487	4058546298494

## M18 BSBT CRIMPADORA PARA CONECTORES DE SEGURIDAD M18™

**M18**

- Capacidad para el crimpado de cables de hasta 1.000mm² o conectores de 78mm de diámetro
- Potencia excepcional con un par máximo de 100Nm
- Compatibilidad universal con los principales fabricantes de conectores de seguridad

	M18 BSBT-0X	M18 BSBT-202X
Equipamiento estándar	9x vasos de impacto de 1/2" (10/17mm cortos, 13/19mm largos, 5/6/8mm hex., 6/8mm largos hex.), 2x horquillas (33-52mm, 58-69mm)	9x vasos de impacto de 1/2" (10/17mm cortos, 13/19mm largos, 5/6/8mm hex., 6/8mm largos hex.), 2x horquillas (33-52mm, 58-69mm)
Kit incluido	No se suministran baterías, No se suministra cargador, HD-box	2 x M18 B2 baterías, M12-18 FC cargador, HD-box
Referencia	4933493288	4933493289
Código EAN	4058546481599	4058546481605

## M18 HCCT109/42 CRIMPADORA DE CABLE HIDRÁULICA M18™ FORCE LOGIC™ DE 109KN

**M18**

- La herramienta más ligera y con mejor balance en su clase, con diseño de empuñadura ergonómico
- Las marcas rojas en la mordaza permiten tener más precisión a la hora de hacer el crimpado
- La electrónica sellada resiste ambientes con suciedad, polvo y humedad
- La apertura de la mordaza de 42mm y la rotación de la cabeza de 350° proporcionan un mejor acceso en espacios reducidos

	M18 HCCT109/42-522C
Kit incluido	1 x M18 B5, 1 x M18 B2 baterías, M12-18 FC cargador, Kitbox
Referencia	4933459273
Código EAN	4058546002398

## M18 HCCT CRIMPADORA DE CABLE HIDRÁULICA M18™ FORCE LOGIC™ DE 53KN

**M18**

- Crimpadora de cable hidráulica FORCE LOGIC™, conecta terminaciones en menos de 3 segundos con una fuerza de 53kN
- Garra revolucionaria para una mejor sujeción del conector que permite una mejor alineación del cable
- Solución 2 en 1: la mordaza de crimpado se puede sustituir por una mordaza de corte de cable CU/AL

	M18 HCCT-201C
Kit incluido	1 x M18 B2 batería, M12-18 C cargador, Kitbox
Referencia	4933451194
Código EAN	4002395138821

## DESCUBRE MÁS SOBRE LAS MATRICES DE CRIMPADO EN LAS PÁGINAS 132 Y 133



## M18 BLTRC CORTADORA DE VARILLA SIN ESCOBILLAS M18™

**M18**

- La cortadora de varilla M18™ sin escobillas corta varilla roscada rápida y fácilmente
- Su motor sin escobillas puede realizar 300 cortes con una batería de 2.0Ah en acero dulce M6, M8, M10 y M12 y en varillas roscadas de acero inoxidable M6, M8 y M10
- La matriz de corte se puede cambiar para cortar las varillas roscadas más comunes: M6, M8, M10 y M12

	M18 BLTRC-0X	M18 BLTRC-522X
Equipamiento estándar	Matrices de corte M6, M8, M10 y M12	Matrices de corte M6, M8, M10 y M12
Kit incluido	No se suministran baterías, No se suministra cargador, HD-box	1 x M18 B5, 1 x M18 B2 baterías, M12-18 C cargador, HD-box
Referencia	4933471150	4933471151
Código EAN	4058546287788	4058546287795

## 2205-40 PINZA AMPERIMÉTRICA PARA ELECTRICISTAS



- TRMS garantiza siempre una lectura exacta
- Pantalla de alto contraste para facilitar la lectura: números blancos sobre fondo negro que facilita la lectura
- Detector de tensión integrado
- CAT III 1000 V / CAT IV 600 para mayor seguridad
- Carcasa engomada para una mayor durabilidad y un mejor agarre
- LED integrado para iluminar el área de trabajo

**2205-40**

Kit incluido	2 x AA baterías, Bolsa de transporte
Referencia	4933416972
Código EAN	4002395238026

## 2212-20 MULTÍMETRO DIGITAL DE AJUSTE AUTOMÁTICO



- Proporciona mediciones con decimales y las muestra en una pantalla LCD retroiluminada de lectura fácil
- Determina automáticamente el ajuste necesario para la medición de voltaje o continuidad, con la escala correcta
- Compatible con accesorios para transportar y montar
- Iluminación LED para área con baja luminosidad

**2212-20**

Kit incluido	2 x AAA baterías, Sin maletín o bolsa
Referencia	4933447776
Código EAN	4002395006526

## 2216-40 MULTÍMETRO DIGITAL



- TRMS garantiza siempre una lectura precisa
- CAT III 600V para mayor seguridad
- Carcasa engomada para una mayor durabilidad y un mejor agarre
- Dial lateral para utilizar con una sola mano
- Fácil de manejar con selector de escalas específico para electricistas
- Autoajuste del voltaje en mV
- Suministrado con juego de cables de prueba y 2 baterías AA

**2216-40**

Kit incluido	2 x AA baterías, Sin maletín o bolsa
Referencia	4933427309
Código EAN	4002395240128

## 2217-40 MULTÍMETRO DIGITAL



- TRMS garantiza siempre una lectura precisa
- Pantalla de alto contraste: números blancos sobre fondo negro para facilitar la lectura
- CAT III 600V para mayor seguridad
- Dial lateral para utilizar con una sola mano
- Fácil de manejar con selector de escalas específico para electricistas
- Baja impedancia. Garantiza siempre una lectura precisa
- Medidor de temperatura

**2217-40**

Kit incluido	2 x AA baterías, Bolsa de transporte
Referencia	4933416976
Código EAN	4002395238064

## 2235-40 PINZA AMPERIMÉTRICA PARA LA INDUSTRIA



- TRMS garantiza siempre una lectura precisa
- CAT III 600V para mayor seguridad
- Carcasa engomada para una mayor durabilidad y un mejor agarre
- LED integrado para iluminar el área de trabajo
- Dial lateral para utilizar con una sola mano
- Pinza fina para agarrar fácilmente haces de cables en paneles
- Suministrado con juego de cables de prueba y 2 baterías AA

**2235-40**

Kit incluido	2 x AA baterías, Sin maletín o bolsa
Referencia	4933427315
Código EAN	4002395240135

## 2267-40 PISTOLA DE INFRARROJOS 10:1 TEMP-GUN™



- Ratio de medición de distancia 10:1, un punto de 1m desde 10m de distancia
- Rango de temperatura de -30°C a 400°C
- Pantalla LCD para una legibilidad superior
- Botones simplificados y configuración sencilla para un escaneado más rápido
- Recubrimiento engomado que protege la lente y la pantalla contra impactos

**2267-40**

Kit incluido	2 x AA baterías, Sin maletín o bolsa
Referencia	4933451906
Código EAN	4002395282159

## 2200-40 DETECTOR DE VOLTAJE



- Rango de voltaje de 1.000V AC, ancho 50
- CAT IV 1.000V, el mayor ratio de seguridad
- Verifica la presencia de tensión en la instalación eléctrica con y sin contacto
- Luz verde que indica que la máquina está conectada
- Pitido que indica que existe voltaje
- Luz roja intermitente para indicar el voltaje
- Botón On/Off
- Clip de bolsillo para fácil transporte

**2200-40**

Kit incluido	2 x AAA baterías, Sin maletín o bolsa
Referencia	4932352561
Código EAN	4002395372195

## 2225-20 DETECTOR DE VOLTAJE SIN CONTACTO CON TERMÓMETRO LÁSER



- Amplio rango de medición desde 12 - 1.000V, CA
- CAT IV 1.000V para mayor seguridad
- Termómetro infrarrojo láser con un rango de -30° a 250°
- LED rojo de alta visibilidad que avisa de presencia de tensión eléctrica
- Indicadores sonoros que avisan de la detección de voltaje

**2225-20**

Kit incluido	2 x AAA baterías, Sin maletín o bolsa
Referencia	4932498859
Código EAN	4058546527280

# FONTANERÍA

**DESCUBRE MÁS**

## M18 ONEBLHPT PRENSADORA HIDRÁULICA SIN ESCOBILLAS M18™ ONE-KEY™ FORCE LOGIC™

**FORCELOGIC™**
**ONE-KEY™**  
UNLOCKING THE CAPITAL JOBSITE

- El motor compacto sin escobillas en las prensadoras FORCE LOGIC™ ofrece conexiones hasta un 10% más rápidas y un 20% más de autonomía
- Indicador de presión FORCE LOGIC™: ofrece confirmación visual para un prensado de calidad
- Herramienta manejable con una mano para aplicaciones por encima de la cabeza y para espacios reducidos
- La herramienta graba y almacena cada prensado para la realización de reportes profesionales gracias a la aplicación ONE-KEY™
- Herramienta con ONE-KEY™ que ofrece localización y seguridad, junto con el control del inventario para poder realizar el seguimiento de la herramienta y ayudar a prevenir robos
- Comprobación automática del nivel de carga de la batería antes de realizar el prensado para asegurar que es realizado correctamente
- Máxima capacidad de prensado en tubo de metal hasta 108mm y hasta 110mm en composite
- Recepción universal que permite usar la mayoría de mordazas en el mercado
- La monitorización individual de las celdas en la batería REDLINK™ optimiza la autonomía y asegura la durabilidad a largo plazo

	M18 ONEBLHPT-0C	M18 ONEBLHPT-302C	M18 ONEBLHPT-302C TH-SET	M18 ONEBLHPT-302C V-SET	M18 ONEBLHPT-302C U-SET	M18 ONEBLHPT-302C M-SET	M18 ONEBLHPT-302C Geberit Mappress Set
Equipamiento estándar	-	-	3x mordazas TH (16/20/32mm)	3x mordazas V (15/22/28mm)	3x mordazas U (16/20/25mm)	3x mordazas M (12/22/28mm)	Incluye 3 mordazas Geberit (15, 22 y 28mm)
Kit incluido	No se suministran baterías, No se suministra cargador, Kitbox	2 x M18 HB3 baterías, M12-18 FC cargador, Kitbox	2 x M18 HB3 baterías, M12-18 FC cargador, Kitbox	2 x M18 HB3 baterías, M12-18 FC cargador, Kitbox	2 x M18 HB3 baterías, M12-18 FC cargador, Kitbox	2 x M18 HB3 baterías, M12-18 FC cargador, Kitbox	2 x M18 HB3 baterías, M12-18 FC cargador, Kitbox
Referencia	4933478305	4933478306	4933478307	4933478308	4933478309	4933478310	4933480904
Código EAN	4058546344825	4058546344832	4058546344986	4058546344993	4058546345006	4058546345013	4058546411893

## M18 BLHPT PRENSADORA COMPACTA SIN ESCOBILLAS M18™ FORCE LOGIC™

**FORCELOGIC™**

- Nuevo motor compacto sin escobillas en las herramientas FORCE LOGIC™ de crimpado, conexiones un 10% más rápidas y 20% más de duración
- Indicador de presión FORCE LOGIC™: proporciona confirmación visual de una conexión de calidad
- Para trabajar con una sola mano por encima de la cabeza y en espacios reducidos
- Diseño en línea más compacto con un 13% menos de peso para una fácil utilización
- Comunicación entre la batería y la máquina: el prensado no va a comenzar en caso de poca carga en la batería para prevenir ante prensados incompletos. Se realiza un chequeo del estado de carga de la batería para asegurar que se realiza un prensado completo
- FORCE LOGIC™ fiabilidad de por vida: sin límite de ciclos de prensado dentro de los 3 años de intervalo entre mantenimiento
- Trabaja con diámetros de tubo en cobre hasta 108mm y 110mm en composite
- Recepción universal de tenaza, podemos fijar la mayoría de las tenazas disponibles en el mercado
- Indicador de carga y luz LED integrado

	M18 BLHPT-0C	M18 BLHPT-202C	M18 BLHPT-202C M-SET	M18 BLHPT-202C V-SET	M18 BLHPT-202C TH-SET	M18 BLHPT-202C U-SET	M18 BLHPT-202C Geberit Mappress Set
Equipamiento estándar	-	-	3 mordazas M (15/22/28mm)	3 mordazas V (15/22/28mm)	3 mordazas TH (16/20/32mm)	3 mordazas U (16/20/25mm)	Incluye 3 mordazas Geberit (15, 22 y 28mm)
Kit incluido	No se suministran baterías, No se suministra cargador, Kitbox	2 x M18 B2 baterías, M12-18 C cargador, Kitbox	2 x M18 B2 baterías, M12-18 C cargador, Kitbox	2 x M18 B2 baterías, M12-18 C cargador, Kitbox	2 x M18 B2 baterías, M12-18 C cargador, Kitbox	2 x M18 B2 baterías, M12-18 C cargador, Kitbox	2 x M18 B2 baterías, M12-18 C cargador, Kitbox
Referencia	4933478248	4933451132	4933451133	4933451134	4933451135	4933451136	4933480903
Código EAN	4058546344252	4002395138012	4002395138029	4002395138036	4002395138043	4002395138050	4058546411886

## M18 BLHPTXL PRENSADORA HIDRÁULICA SIN ESCOBILLAS XL M18™ FORCE LOGIC™

**FORCELOGIC™**

- El nuevo motor compacto sin escobillas en las herramientas FORCE LOGIC™ de prensado proporciona conexiones un 10% más rápidas y 20% más de autonomía
- Indicador de presión FORCE LOGIC™: proporciona confirmación visual de una conexión de calidad
- Rango ampliado de prensado hasta 108mm en cobre, acero al carbono y acero inoxidable y 4" en tubería de acero
- Diseñada para trabajar con una sola mano para aplicaciones por encima de la cabeza y en espacios reducidos
- Carrera ajustable que permite su uso con todas las mordazas MILWAUKEE® J18 y las más comunes de la competencia
- Fiabilidad FORCE LOGIC™: sin límite de ciclos de prensado dentro de los 3 años de intervalo entre mantenimientos
- El ciclo automático garantiza que se complete el ciclo de prensado en cada conexión
- Comunicación entre la batería y la máquina: el prensado no comenzará en caso de que exista poca carga en la batería. La máquina realiza un chequeo del estado de carga de la batería antes del prensado para asegurar que existe suficiente carga de batería para completarlo

	M18 BLHPTXL-0C	M18 BLHPTXL-502C
Kit incluido	No se suministran baterías, No se suministra cargador, Caja PACKOUT™	2 x M18 B5 baterías, M12-18 C cargador, Caja PACKOUT™
Referencia	4933479440	4933479441
Código EAN	4058546372347	4058546372354

## M12 ONEHPT PRENSADORA HIDRÁULICA SUBCOMPACTA M12™ ONE-KEY™ FORCE LOGIC™

**M12**
**FORCE LOGIC™** **ONE-KEY™**  
UNLOCKING THE DIGITAL JOBSITE.

- Pequeña y ligera: pesa solo 1,8kg proporcionando un manejo más cómodo
- La herramienta registra y almacena cada prensado realizado. La tecnología ONE-KEY™ permite crear informes profesionales mediante la aplicación ONE-KEY™
- El cabezal giratorio de 180° proporciona la máxima flexibilidad para trabajar en espacios reducidos
- Indicador de presión FORCE LOGIC™: proporciona confirmación visual de un prensado de calidad
- Diseño patentado que permite trabajar en zonas de difícil acceso con una sola mano
- Rango de presión de hasta 35mm en tubo de metal y 40mm en composite
- Comunicación batería-herramienta: el prensado no comienza si no existe suficiente carga de batería para completar el prensado. Una comprobación del nivel de batería previo al prensado asegura que existe suficiente carga para completar cada prensado
- Indicador preciso de 4 niveles del estado de la batería



	M12 ONEHPT-0C	M12 ONEHPT-202C	M12 ONEHPT-202C M-Set	M12 ONEHPT-202C V-Set	M12 ONEHPT-202C V-Set 2	M12 ONEHPT-202C TH-Set	M12 ONEHPT-202C U-Set	M12 ONEHPT-202C Geberit Mapress Set
Equipamiento estándar-	-	-	3x mordazas de prensado de perfil M (15, 22, 28mm)	3x mordazas de prensado con perfil V (15, 22, 28mm)	3x mordazas de prensado con perfil V (14, 16 y 22mm)	3x mordazas de prensado de perfil TH (16, 20 y 26mm)	3x mordazas de perfil U (16, 20 y 25mm)	3x mordazas Mapress con licencia Geberit (15, 22 y 28mm)
Kit incluido	No se suministran baterías, No se suministra cargador, Kitbox	2 x M12 B2 baterías, C12 C cargador, Kitbox	2 x M12 B2 baterías, C12 C cargador, Kitbox	2 x M12 B2 baterías, C12 C cargador, Kitbox	2 x M12 B2 baterías, C12 C cargador, Kitbox	2 x M12 B2 baterías, C12 C cargador, Kitbox	2 x M12 B2 baterías, C12 C cargador, Kitbox	2 x M12 B2 baterías, C12 C cargador, Kitbox
Referencia	4933481031	4933481032	4933481033	4933481034	4933481035	4933481036	4933481037	4933481038
Código EAN	4058546413163	4058546413170	4058546413187	4058546413194	4058546413200	4058546413217	4058546413224	4058546413231

## DESCUBRE MÁS SOBRE LAS MORDAZAS PARA PRENSADORAS M12™ Y M18™



## M18 FPT2 ROSCADORA M18 FUEL™ ONE-KEY™ DE 2"

**M18 FUEL**
**ONE-KEY™**  
UNLOCKING THE DIGITAL JOBSITE.

- La primera roscadora de 2" a batería de 18V del mercado que es totalmente compatible con matrices de la competencia. Capacidad para tubo desde 1/8" hasta 2"
- Exclusivo de MILWAUKEE®, roscadora con sistema antirretroceso AUTO-STOP™ que detecta atascos y apaga la herramienta para proporcionar al usuario la mayor seguridad



	M18 FPT2-0C	M18 FPT2-121C
Equipamiento estándar	1x brazo soporte	1x brazo soporte
Kit incluido	No se suministran baterías, No se suministra cargador, Kitbox	1 x M18 FB12 batería, M12-18 FC cargador, Kitbox
Referencia	4933478596	4933499200
Código EAN	4058546347895	4058546563646

## M18 FPT114 ROSCADORA COMPACTA M18 FUEL™ ONE-KEY™ FORCE LOGIC™, 1 1/4"

**M18 FUEL**
**ONE-KEY™**  
UNLOCKING THE DIGITAL JOBSITE.

- Amplia capacidad de roscado desde 1/8" hasta 1 1/4"
- Exclusivo de MILWAUKEE®, roscadora de tubos con AUTOSTOP™, detecta el atascamiento y apaga la herramienta para proporcionar al usuario más seguridad
- Su bajo peso y tamaño compacto permiten un uso cómodo en espacios reducidos y con tuberías instaladas



	M18 FPT114-0C	M18 FPT114-802C	M18 FPT114-802CA
Incluye cabezales	-	-	4x terrajas BSPT de aleación (1/8", 3/16", 1", 1 1/4")
Equipamiento estándar	1x brazo soporte	1x brazo soporte	1x brazo soporte y 4x terrajas BSPT de aleación
Kit incluido	No se suministran baterías, No se suministra cargador, Kitbox	2 x M18 FB8 baterías, M12-18 FC cargador, Kitbox	2 x M18 FB8 baterías, M12-18 FC cargador, Kitbox
Referencia	4933480220	4933499198	4933499199
Código EAN	4058546405052	4058546563622	4058546563639

## MXF PTR2 ROSCADORA ESTACIONARIA MX FUEL™ ONE-KEY™, 2"

**MX FUEL**
**ONE-KEY™**  
UNLOCKING THE DIGITAL JOBSITE.

- Capacidad de roscado desde 1/8" hasta 2"
- Todo en uno: corta, escaria y rosca con una sola herramienta
- Rendimiento excepcional con 2 ajustes de velocidad de 39rpm y 59rpm igualando a la velocidad de las máquinas con cable equivalentes
- Máxima movilidad gracias al carro con ruedas plegable que se monta sin herramientas

	MXF PTR2-0	MXF PTR2-601
Equipamiento estándar	1/2"-3/4" BSPT HS juego de matrices, 1"-2" BSPT HS juego de matrices	1/2"-3/4" BSPT HS juego de matrices, 1"-2" BSPT HS juego de matrices
Kit incluido	No se suministran baterías, No se suministra cargador, Sin maletín o bolsa	1 x MXF XC406 batería, MXF C cargador, Sin maletín o bolsa
Referencia	4933498324	4933492100
Código EAN	4058546521936	4058546414672

## DESCUBRE MÁS SOBRE LOS PEINES PARA ROSCADORAS EN LA PÁGINA 105



## DESCUBRE MÁS SOBRE LAS TERRAJAS PARA ROSCADORAS EN LA PÁGINA 106



## MPS BANCO DE TRABAJO PARA TUBO MILWAUKEE®



- El primer banco de trabajo para tubo completamente plegable que permite un transporte más fácil y un almacenamiento más eficiente
- Permite sujetar materiales como tuberías, puntales, bandejas metálicas, hierro angular y otros materiales de hasta 165mm o 6"

	MPS
Referencia	4933472022
Código EAN	4058546324186

## M12 PCSS54 CORTADORA DE TUBO DE INOX 54MM M12™

**M12**

- La RAPTORXL™ de MILWAUKEE® es capaz de cortar tubería instalada en acero inoxidable, acero al carbono y cobre
- El motor de alto rendimiento de 330rpm corta tubo de acero inoxidable de 54mm en menos de 30 segundos
- Hasta 45 cortes con una batería M12™ de 4.0Ah

	M12 PCSS54-0	M12 PCSS54-402C
Equipamiento estándar	1x cuchilla de repuesto, 1x clip de sujeción y 1x aceite	1x cuchilla de repuesto, 1x clip de sujeción y 1x aceite
Kit incluido	No se suministran baterías, No se suministra cargador, Sin maletín o bolsa	2 x M12 B4 baterías, C12 C cargador, Kitbox
Referencia	4933498374	4933498605
Código EAN	4058546522438	4058546524746

## M12 PCSS CORTADORA DE TUBO DE INOX SUBCOMPACTA M12™ RAPTOR™

**M12**

- La cortadora de tubo de INOX subcompacta M12™ RAPTOR™ es la primera cortadora de tubos de 12V capaz de cortar tubo instalado de acero inoxidable, acero al carbono y cobre, desde 12mm hasta 28mm
- El motor de alto rendimiento de 380rpm corta tubo de acero inoxidable de 28mm en menos de 20 segundos
- Hasta 90 cortes en acero inoxidable de 15mm con una batería M12™ de 2.0Ah

	M12 PCSS-0	M12 PCSS-202C
Kit incluido	No se suministran baterías, No se suministra cargador, Sin maletín o bolsa	2 x M12 B2 baterías, C12 C cargador, Kitbox
Referencia	4933479241	4933479242
Código EAN	4058546370350	4058546370367

## C12 PC CORTADORA DE TUBOS DE COBRE SUBCOMPACTA M12™

**M12**

- Motor MILWAUKEE® de gran rendimiento 500rpm corta tubos de 12mm de cobre en menos de 3 segundos. Corta tubos de 12 a 28mm
- Electrónica REDLINK™ que protege a la máquina y a la batería contra la sobrecarga
- El mecanismo de corte con bloqueo automático corta tubo instalado con tan solo 40mm de espacio libre
- Mordazas autoajustables al tamaño del tubo

	C12 PC-0
Kit incluido	No se suministran baterías, No se suministra cargador, Sin maletín o bolsa
Referencia	4933411920
Código EAN	4002395236374

## DESCUBRE MÁS SOBRE LOS ACOPLAMIENTOS PARA EL BANCO DE TRABAJO PARA TUBO DE MILWAUKEE®



## C12 PPC CORTADORA DE TUBOS PEX SUBCOMPACTA M12™

**M12**

- Máxima presión de corte de 175kg/cm²
- Electrónica REDLINK™ que protege a la máquina y a la batería contra la sobrecarga, ofreciendo la mejor durabilidad de su categoría
- Potente mecanismo, corta hasta 50mm de tubo de PEX en 3 segundos
- Caja de engranajes metálica para una mayor durabilidad y rendimiento
- Interruptor de velocidad variable para un mayor control

	C12 PPC-0
Kit incluido	No se suministran baterías, No se suministra cargador, Sin maletín o bolsa
Referencia	4933416550
Código EAN	4002395237203

## DESCUBRE MÁS SOBRE LOS ACOPLAMIENTOS PARA LAS CORTADORAS DE TUBO M12™ EN LA PÁGINA 134



### M18 STSO CORTADORA DE PERFIL M18™ ONE-KEY™

**FORCELOGIC™** **ONE-KEY™**  
UNLOCKING THE DIGITAL JOBSITE.



- La forma más limpia y segura de cortar perfiles
- Compatible con perfiles de 41 x 41mm, 41 x 21mm y 41 x 22mm
- Compatible con los fabricantes de perfiles habituales en las dimensiones especificadas
- Corta perfiles pregalvanizados y galvanizados en caliente de hasta 3mm
- Autonomía para todo el día, más de 200 cortes con una sola batería M18™ de 5.0Ah

Kit incluido	No se suministran baterías, No se suministra cargador, Bolsa de transporte
Referencia	4933492097
Código EAN	4058546414641



### M18 BLSWP BOMBA DE PIE SUMERGIBLE M18™

**BRUSHLESS**



- Sistema de filtrado único HYDROPASS™ que evita el bloqueo de la entrada de agua y permite al usuario seguir trabajando independientemente de la suciedad encontrada
- Bomba sin esfuerzo hasta 5.670 litros por hora

	<b>M18 BLSWP-0</b>	<b>M18 BLSWP-801</b>
Kit incluido	No se suministran baterías, No se suministra cargador, Sin maletín o bolsa	1 x M18 FB8 Batería, M12-18 FC cargador, Sin maletín o bolsa
Referencia	4933498559	4933498560
Código EAN	4058546524289	4058546524296

### DESCUBRE MÁS SOBRE LOS ACOPLAMIENTOS PARA LA CORTADORA DE PERFIL M18™



### M18 BTP BOMBA DE TRASVASE DE AGUA M18™



- Bomba de agua de 18V con 3,4kg de peso, más ligera y con el mismo rendimiento que otras bombas de agua a cable
- Con una velocidad de flujo de 1.817/h, puede ofrecer 908l de agua transferida con una carga de batería M18™ de 5.0Ah
- La inteligencia REDLINK™ reconoce cuando la herramienta para de mover agua, apagándose automáticamente para evitar el bombeo en seco

Kit incluido	No se suministran baterías, No se suministra cargador, Sin maletín o bolsa
Referencia	4933471494
Código EAN	4058546293932



### M12 BSWP BOMBA DE PIE SUMERGIBLE M12™



- Sistema de filtrado único HYDROPASS™ que evita el bloqueo de la entrada de agua y permite al usuario seguir trabajando independientemente de la suciedad encontrada
- 2.000l/h (34l/min) de caudal máximo y autonomía para bombear hasta 1.000l de agua con una carga de batería M12™ de 6.0Ah, perfecta para el vaciado de arquetas, zanjas, desagües y similares

	<b>M12 BSWP-0</b>	<b>M12 BSWP-601</b>
Kit incluido	No se suministran baterías, No se suministra cargador, Sin maletín o bolsa	1 x M12 B6 batería, C12 C cargador, Sin maletín o bolsa
Referencia	4933479639	4933479640
Código EAN	4058546374334	4058546374341

### 2267-40 PISTOLA DE INFRARROJOS 10:1 TEMP-GUN™



- Ratio de medición de distancia 10:1, un punto de 1m desde 10m de distancia
- Rango de temperatura de -30°C a 400°C
- Pantalla LCD para una legibilidad superior
- Botones simplificados y configuración sencilla para un escaneo más rápido
- Recubrimiento engomado que protege la lente y la pantalla contra impactos

Kit incluido	2 x AA baterías, Sin maletín o bolsa
Referencia	4933451906
Código EAN	4002395282159

### M18 FVP5 BOMBA DE VACÍO M18 FUEL™



- Hasta 90 minutos de autonomía en modo manómetro y 60 minutos en modo predeterminado con una batería M18™ HIGH OUTPUT™ de 8.0Ah
- Rendimiento similar al cable
- Potencia instantánea que permite vaciar un sistema sin generadores ni electricidad
- Conexiones de 1/2", 3/8" y 1/4" y un adaptador adicional de 3/16" para adaptarse fácilmente a diferentes tamaños de manguera

	<b>M18 FVP5-0</b>	<b>M18 FVP5-801</b>
Equipamiento estándar	Bote de aceite de 500ml y adaptador de 3/16"	Bote de aceite de 500ml y adaptador de 3/16"
Kit incluido	No se suministran baterías, No se suministra cargador, Sin maletín o bolsa	1 x M18 FB8 batería, M12-18 FC cargador, Sin maletín o bolsa
Referencia	4933492853	4933499248
Código EAN	4058546477240	4058546564124

### M18 ONEBLPXPL EXPANDIDORA DE TUBO M18™ FORCE LOGIC™ UPONOR™, 6-10BAR

**FORCELOGIC™** **ONE-KEY™**  
UNLOCKING THE DIGITAL JOBSITE.



- La expandidora hidráulica ONE-KEY™ FORCE LOGIC™ es la primera expandidora para UPONOR™ Q&E PE-Xa para tuberías hasta DN75
- Motor sin escobillas POWERSTATE™, diseñado y construido por MILWAUKEE™, proporciona gran autonomía y rápidas expansiones
- Expande tuberías DN40, DN50, DN63 y DN 75 de 6 y 10 bares

	<b>M18 ONEBLPXPL-502C</b>
Kit incluido	2 x M18 B5 baterías, M12-18 C cargador, Kitbox
Referencia	4933464299
Código EAN	405854622444

### HD18 PXP HERRAMIENTA EXPANDIDORA M18™ UPONOR™



- Cabezal autorrotativo de 12mm hasta 40mm (6bar) y hasta 32mm (10bar) para trabajar con exactitud con una sola mano
- Electrónica REDLINK™ que protege a la máquina y a la batería contra la sobrecarga
- Mecanismo Quick Cam; con una sola pulsación se consigue una acción continua
- Engranajes de acero, integrados en la carcasa de magnesio

	<b>HD18 PXP-H0620C</b>	<b>HD18 PXP-H1020C</b>
Incluye cabezales	16/20/25/32 mm	16/20/25/32 mm
Kit incluido	2 x M18 B2 baterías, M12-18 C cargador, Kitbox	2 x M18 B2 baterías, M12-18 C cargador, Kitbox
Referencia	4933441771	4933441774
Código EAN	4002395001835	4002395001842

### C12 PXP EXPANDIDORA DE TUBO SUBCOMPACTA M12™ UPONOR™



- Cabezal auto rotante de 12 a 32mm (6 bar) y de 25 a 110mm (10 bar), proporciona una expansión exacta con una sola mano
- Electrónica REDLINK™ que protege a la máquina y a la batería contra la sobrecarga, ofreciendo la mejor durabilidad de su categoría
- Mecanismo Quick Cam; con una sola pulsación se consigue una acción continua
- Engranajes de acero integrados en la carcasa

	<b>C12 PXP-I0620C</b>	<b>C12 PXP-I1020C</b>	<b>C12 PXP-N20C</b>
Incluye cabezales	16/ 20/ 25 mm	16/ 20/ 25 mm	15/18/22 mm
Kit incluido	2 x M12 B2 baterías, C12 C cargador, Kitbox	2 x M12 B2 baterías, C12 C cargador, Kitbox	2 x M12 B2 baterías, C12 C cargador, Kitbox
Referencia	4933441715	4933441730	4933441740
Código EAN	4002395002016	4002395002047	4002395002061



### M18 FPXP EXPANDIDORA DE TUBO M18 FUEL™ UPONOR™



- Cabezal autorrotativo desde 9,9mm hasta 50mm para trabajar con precisión en expansiones con una sola mano
- La expandidora de tubo de 50mm a batería más compacta
- Compatible con todos los cabezales de expansión M12™ y M18™ existentes hasta 50mm
- Fácil solución para instalaciones de 50mm

	<b>M18 FPXP-0C</b>	<b>M18 FPXP-H06502C</b>	<b>M18 FPXP-H10502C</b>
Incluye cabezales	-	Cabezales de 6bar 32/40/50mm	Cabezales de 10bar 32/40/50mm
Kit incluido	No se suministran baterías, No se suministra cargador, Kitbox	2 x M18 B5 baterías, M12-18 FC cargador, Kitbox	2 x M18 B5 baterías, M12-18 FC cargador, Kitbox
Referencia	4933479436	4933479438	4933479437
Código EAN	4058546372309	4058546372323	4058546372316

### M12 FPXP EXPANDIDORA SUBCOMPACTA M12 FUEL™ UPONOR™



- Cabezal autorrotativo de 9,9mm hasta 32mm (6 bar) y hasta 25mm (10 bar) para trabajar con exactitud con una sola mano
- Mecanismo Quick Cam, con una sola pulsación instala tubo hasta 7 segundos más rápido
- Los cabezales RAPID SEAL™ mejoran el tiempo de sellado en un 20% o más (dependiendo de la temperatura ambiente)

	<b>M12 FPXP-0C</b>	<b>M12 FPXP-I1020C</b>	<b>M12 FPXP-I0620C</b>
Incluye cabezales	-	Cabezales de 10bar 16 / 20 / 25mm	Cabezales de 6bar 16 / 20 / 25mm
Kit incluido	No se suministran baterías, No se suministra cargador, Kitbox	2 x M12 B2 baterías, C12 C cargador, Kitbox	2 x M12 B2 baterías, C12 C cargador, Kitbox
Referencia	4933472018	4933472020	4933472021
Código EAN	4058546324148	4058546324162	4058546324179

### DESCUBRE LA GAMA COMPLETA DE CABEZAS EXPANDIDORAS EN LA PÁGINA 137



# DESATASCADORAS E INSPECCIÓN

DESCUBRE MÁS



## MXF LSDP DESATASCADORA MX FUEL™ CON POWERTREDZ™



- Sistema POWERTREDZ™ integrado que permite a un solo usuario mover la máquina dentro y fuera de la furgoneta, a la vez que subir y bajar escaleras
- La primera desatascadora de tambor cerrado para grandes diámetros a batería, utiliza espirales MILWAUKEE® de 16 y 20mm en tuberías desde 75 hasta 200mm, con potencia suficiente para limpiar raíces hasta a 60m de distancia

**MXF LSDP-301**

Equipamiento estándar	1x cable de núcleo sólido de 20mm x 15,2m, 1x cable de núcleo sólido de 20mm x 7,6m, 1x kit de barrenas y cortadores de 9 piezas
Kit incluido	1 x MXF CP203 batería, MXF C cargador, Sin maletín o bolsa
Referencia	4933471851
Código EAN	4058546297503

## M18 FFSDC13 DESATASCADORA DE PIE M18 FUEL™ CON ESPIRAL DE 13MM DE DIÁMETRO



- Motor sin escobillas POWERSTATE™ ofrece máxima potencia a 30m de longitud de cable
- El sistema de inteligencia REDLINK PLUS™ es una protección digital avanzada contra la sobrecarga que protege tanto a la batería como a la herramienta, mejorando su rendimiento de trabajo bajo carga

**M18 FFSDC13-0**

Equipamiento estándar	1 x base de mochila, 2 x conjunto de tambor, 2 x cable 13mm x 15m, 1 x conjunto cortador y herramienta de eliminación
Kit incluido	No se suministran baterías, No se suministra cargador, Sin maletín o bolsa
Referencia	4933459708
Código EAN	4058546028800

## M18 FFSDC10 DESATASCADORA DE PIE M18 FUEL™ CON ESPIRAL DE 10MM DE DIÁMETRO



- El motor sin escobillas POWERSTATE™ ofrece máxima potencia a 30m de longitud de cable
- El sistema de inteligencia REDLINK PLUS™ es una protección digital avanzada contra la sobrecarga que protege tanto a la batería como a la herramienta, mejorando su rendimiento de trabajo bajo carga

**M18 FFSDC10-0**

Equipamiento estándar	1 x base de mochila, 1 x conjunto de tambor, 1 x cable 10mm x 15m, 1 x conjunto cortador y herramienta de eliminación
Kit incluido	No se suministran baterías, No se suministra cargador, Sin maletín o bolsa
Referencia	4933459707
Código EAN	4058546028794

## M18 FDCPF10 DESATASCADORA M18 FUEL™ CON ESPIRAL DE 10MM DE DIÁMETRO



- El motor sin escobillas POWERSTATE™ ofrece máxima potencia a 15m de longitud de cable
- El sistema de inteligencia REDLINK PLUS™ es una protección digital avanzada contra la sobrecarga que protege tanto a la batería como a la herramienta, mejorando su rendimiento de trabajo bajo carga

**M18 FDCPF10-0C**

**M18 FDCPF10-201C**

Equipamiento estándar	cable 1 x 10 mm x 10,6 m (48532675), cortadora de bombilla, cortadora de flecha	1 x espiral 10 mm x 10,6 m (48532675), Conjunto de 5 cortadores (48532685), pin desmontable
Kit incluido	No se suministran baterías, No se suministra cargador, Cubo cerrado	1 x M18 B2 batería, M12-18 FC cargador, Cubo cerrado
Referencia	4933459684	4933459685
Código EAN	4058546028565	4058546028572

## M18 FFSDC16 DESATASCADORA DE PIE M18 FUEL™ CON ESPIRAL DE 16MM DE DIÁMETRO



- El motor sin escobillas POWERSTATE™ ofrece máxima potencia a 30m de longitud de cable
- El sistema de inteligencia REDLINK PLUS™ es una protección digital avanzada contra la sobrecarga que protege tanto a la batería como a la herramienta, mejorando su rendimiento de trabajo bajo carga

**M18 FFSDC16-0**

**M18 FFSDC16-502**

Equipamiento estándar	1 x base de mochila, 2 x conjunto de tambor, 2 x cable 16mm x 15m, 1 x conjunto cortador y herramienta de eliminación	1 x base de mochila, 2 x conjunto de tambor, 2 x cable 16mm x 15m, 1 x conjunto cortador y herramienta de eliminación
Kit incluido	No se suministran baterías, No se suministra cargador, Sin maletín o bolsa	2 x M18 B5 baterías, M12-18 FC cargador, Sin maletín o bolsa
Referencia	4933459709	4933459710
Código EAN	4058546028817	4058546028824

## DESCUBRE MÁS SOBRE LOS ACOPLAMIENTOS PARA EL SISTEMA DE ALIMENTACIÓN AUTOMÁTICA



## M18 FDCPF8 DESATASCADORA M18 FUEL™ CON ESPIRAL DE 8MM DE DIÁMETRO



- El motor sin escobillas POWERSTATE™ ofrece máxima potencia a 15m de longitud de cable
- El sistema de inteligencia REDLINK PLUS™ es una protección digital avanzada contra la sobrecarga que protege tanto a la batería como a la herramienta, mejorando su rendimiento de trabajo bajo carga

**M18 FDCPF8-0C**

Equipamiento estándar	Espiral 8mm x 10,6m (48532673)
Kit incluido	No se suministran baterías, No se suministra cargador, Cubo cerrado
Referencia	4933459683
Código EAN	4058546028558

## M12 BDC8 DESATASCADORA SUBCOMPACTA M12™ CON ESPIRAL DE 8MM DE DIÁMETRO



- La desatascadora profesional más ligera del mercado
- Diseño versátil, tiene las ventajas de las desatascadoras de mano y las de suelo en una única máquina
- La mejor flexibilidad y maniobrabilidad sin cable

**M12 BDC8-0C**

**M12 BDC8-202C**

Equipamiento estándar	Espiral 8mm x 7,6m, cabezal tipo barrena	Espiral 8mm x 7,6m, cabezal tipo barrena
Kit incluido	No se suministran baterías, No se suministra cargador, Cubo de transporte	2 x M12 B2 baterías, C12 C cargador, Cubo de transporte
Referencia	4933451632	4933451633
Código EAN	4002395140992	4002395141609

## M12 BDC6 DESATASCADORA SUBCOMPACTA M12™ CON ESPIRAL DE 6MM DE DIÁMETRO



- La desatascadora profesional más ligera del mercado
- Diseño versátil, tiene las ventajas de las desatascadoras de mano y las de suelo en una única máquina
- La mejor flexibilidad y maniobrabilidad sin cable

**M12 BDC6-0C**

**M12 BDC6-202C**

Equipamiento estándar	Espiral 6mm x 7,6m, cabezal tipo barrena	Espiral 6mm x 7,6m, cabezal tipo barrena
Kit incluido	No se suministran baterías, No se suministra cargador, Cubo de transporte	2 x M12 B2 baterías, C12 C cargador, Cubo de transporte
Referencia	4933451634	4933451635
Código EAN	4002395141616	4002395141623

## DESCUBRE MÁS SOBRE LOS ACOPLAMIENTOS PARA LAS DESATASCADORAS EN LA PÁGINA 110



## M18 FCSSM DESATASCADORA SECCIONAL DE ALCANTARILLADO COMPACTA M18 FUEL™



- El motor sin escobillas POWERSTATE™ ofrece máxima potencia a 15m de longitud de cable
- El sistema de inteligencia REDLINK PLUS™ es una protección digital avanzada contra la sobrecarga que protege tanto a la batería como a la herramienta, mejorando su rendimiento de trabajo bajo carga

**M18 FCSSM-0**

**M18 FCSSM-121**

Equipamiento estándar	No se suministran baterías, No se suministra cargador, Sin maletín o bolsa	1 x M18 FB12 batería, M12-18 FC cargador, Sin maletín o bolsa
Referencia	4933478408	4933499308
Código EAN	4058546345990	4058546564728

## M18 HSFSM DESATASCADORA DE EJE FLEXIBLE M18 FUEL™



- La primera desatascadora seccional a batería de 18V que utiliza espirales de 16mm y 22mm de MILWAUKEE® y otros fabricantes, eliminando todos los peligros de electrocución que tiene una herramienta con cable
- Extremadamente ligera, solo 14kg de peso incluyendo batería M18™ 12.0Ah, para poder transportarla cómodamente

**M18 HSFSM-0**

**M18 HSFSM-122**

Kit incluido	No se suministran baterías, No se suministra cargador, Sin maletín o bolsa	2 x M18 FB12 baterías, M12-18 FC cargador, Sin maletín o bolsa
Referencia	4933480721	4933499309
Código EAN	4058546410063	4058546564735

## DESCUBRE MÁS SOBRE LOS ACOPLAMIENTOS PARA LAS DESATASCADORAS SECCIONALES EN LA PÁGINA 111



# DESATASCADORAS E INSPECCIÓN

## PASO 1 ESCOGE EL TAMBOR

### M18 SIC60SC HDR CÁMARA DE INSPECCIÓN COMPACTA HDR M18™, 60M

**M18**

- El sistema modular de cámaras MILWAUKEE® permite al usuario seleccionar el carrete de cámara que mejor se adapte a sus necesidades específicas en el lugar de trabajo
- La nueva cámara HDR (High Dynamic Range) de 25mm garantiza mejores imágenes en condiciones de baja luminosidad
- Varilla de empuje de 60m de longitud y 10mm de grosor para facilitar el alcance de los tramos más largos, pero lo suficientemente flexible como para pasar por curvas de 50mm a 90 grados
- Suciedad contenida gracias a su diseño completamente cerrado

**M18 SIC60SC HDR-0**

Referencia	4933493955
Código EAN	4058546511159

### M18 SIC60 HDR CÁMARA DE INSPECCIÓN HDR M18™, 60M

**M18**

- El sistema modular de cámaras MILWAUKEE® permite al usuario seleccionar el carrete de cámara que mejor se adapte a sus necesidades específicas en el lugar de trabajo
- La nueva cámara HDR (High Dynamic Range) de 34mm garantiza mejores imágenes en condiciones de baja luminosidad
- Varilla de empuje de 60m de longitud y 12mm de grosor para facilitar el alcance de los tramos más largos, pero lo suficientemente flexible como para pasar por curvas de 75mm a 90 grados
- Suciedad contenida gracias a su diseño completamente cerrado

**M18 SIC60 HDR-0**

Referencia	4933493954
Código EAN	4058546511142

### M18 SIC36 HDR CÁMARA DE INSPECCIÓN HDR M18™, 36M

**M18**

- El sistema modular de cámaras MILWAUKEE® permite al usuario seleccionar el carrete de cámara que mejor se adapte a sus necesidades en el lugar de trabajo
- La nueva cámara HDR de gran rango de 25mm garantiza mejores imágenes en condiciones de baja luminosidad
- Varilla de empuje de 36m de longitud y 9,5mm de grosor para facilitar el alcance de los tramos más largos, pero lo suficientemente flexible como para pasar por curvas de 50mm a 90 grados
- Sonda incorporada para una fácil localización: 640Hz, 512Hz, 33Hz para ser utilizada por todos los localizadores más comunes

**M18 SIC36 HDR-0**

Referencia	4933493953
Código EAN	4058546511135

### M18 SIC30 HDR CÁMARA DE INSPECCIÓN HDR M18™, 30M

**M18**

- El sistema modular de cámaras MILWAUKEE® permite al usuario seleccionar el carrete de cámara que mejor se adapte a sus necesidades en el lugar de trabajo
- La nueva cámara HDR de gran rango de 25mm garantiza mejores imágenes en condiciones de baja luminosidad
- Varilla de empuje de 30m de longitud y 8,5mm de grosor para facilitar el alcance de los tramos más largos, es lo suficientemente flexible como para pasar por curvas de 50mm a 90 grados
- Sonda incorporada para una fácil localización: 640Hz, 512Hz, 33Hz para ser utilizada por los localizadores más comunes

**M18 SIC30 HDR-0**

Referencia	4933493952
Código EAN	4058546511128

### M12 SICO20 CÁMARA DE INSPECCIÓN M12™, 20M Y CABEZA DE 18MM

**M12**
**ONE-KEY**  
UNLOCKING THE DIGITAL JOBSITE.

- El sistema modular de cámaras MILWAUKEE® permite al usuario seleccionar el carrete de cámara que mejor se adapte a sus necesidades específicas en el lugar de trabajo
- La nueva cámara HD de 16mm garantiza la máxima maniobrabilidad en diámetros de tubería pequeños con las mejores imágenes de su clase
- Varilla de empuje ultraflexible de 7,5mm y 20m de longitud para pasar por varias curvas de 90° de 32mm
- Centro inteligente integrado con puerto USB para el almacenamiento de datos

**M12 SICO20-0**

Kit incluido	No se suministran baterías, No se suministra cargador, Sin maletín o bolsa
Referencia	4933498231
Código EAN	4058546521004

### M12 SICO26 CÁMARA DE INSPECCIÓN M12™, 26M Y CABEZA DE 20MM

**M12**
**ONE-KEY**  
UNLOCKING THE DIGITAL JOBSITE.

- El sistema modular de cámaras MILWAUKEE® permite al usuario seleccionar el carrete de cámara que mejor se adapte a sus necesidades en el lugar de trabajo
- La nueva cámara HD autonivelante de 20mm se centra automáticamente y garantiza imágenes de gran calidad
- Varilla de empuje de 26m de longitud y 9,5mm de grosor para facilitar el alcance de los tramos más largos, es lo suficientemente flexible como para pasar por curvas de 40mm a 90 grados
- Centro inteligente integrado con puerto USB para el almacenamiento de datos

**M12 SICO26-0**

Kit incluido	No se suministran baterías, No se suministra cargador, Sin maletín o bolsa
Referencia	4933498230
Código EAN	4058546520991

## PASO 2 ESCOGE EL CENTRO INTELIGENTE PARA LA CÁMARA DE INSPECCIÓN (SOLO PARA TAMBORES M18™)

### M18 SISH CENTRO INTELIGENTE PARA CÁMARA DE INSPECCIÓN M18™

**M18**
**ONE-KEY**  
UNLOCKING THE DIGITAL JOBSITE.

- Intercambio de tambores sencillo con solo apretar un botón
- Wi-Fi integrado para conectar a la tablet o smartphone con la nueva aplicación MILWAUKEE®
- Comparte informes personalizados
- Visionado y grabado en múltiples pantallas
- Tecnología ONE-KEY™ que ofrece localización y seguridad, junto con el control del inventario, para poder realizar el seguimiento de la herramienta y ayudar a prevenir robos. ONE-KEY™ también cuenta con una función de bloqueo remoto de la herramienta
- Almacenamiento SSD de 500GB de capacidad para grabar múltiples trabajos

**M18 SISH-0**

Kit incluido	No se suministran baterías, No se suministra cargador, Sin maletín o bolsa
Referencia	4933471415
Código EAN	4058546290436



## PASO 3 ESCOGE EL DISPOSITIVO PARA PODER VISUALIZARLO

### M18 SIM MONITOR PARA CÁMARA DE INSPECCIÓN M18™

**M18**
**ONE-KEY**  
UNLOCKING THE DIGITAL JOBSITE.

- Pantalla inalámbrica LCD de 8" de alta resolución, 800 x 600
- Pantalla preparada para leer en el sol, para una mejor inspección
- Tecnología ONE-KEY™ que ofrece localización y seguridad, junto con el control del inventario, para poder realizar el seguimiento de la herramienta y ayudar a prevenir robos. ONE-KEY™ también cuenta con una función de bloqueo remoto de la herramienta

**M18 SIM-0**

Kit incluido	No se suministran baterías, No se suministra cargador, Sin maletín o bolsa
Referencia	4933471414
Código EAN	4058546290429

### M12 SIM MONITOR PARA CÁMARA DE INSPECCIÓN M12™

**M12**

- El monitor para cámara de inspección M12™ puede conectarse a los tambores M12™ y M18™ a través de Wi-Fi o utilizarse como cámara endoscópica con los accesorios de conexión del cable de la cámara
- La funcionalidad Wi-Fi permite a la cámara de inspección transferir datos a través de USB-A, USB-C, tarjeta micro SD y por conexión inalámbrica

**M12 SIM-0**

Kit incluido	No se suministran baterías, No se suministra cargador, Sin maletín o bolsa
Referencia	4933493592
Código EAN	4058546484637



## LOS SISTEMAS M12™ Y M18™ SON COMPATIBLES

Los tambores M12™ y M18™ funcionan con monitores M12™ y M18™ o con la aplicación de inspección de tuberías de MILWAUKEE®.

VISUALIZA TUS INSPECCIONES DIRECTAMENTE CON TU TELÉFONO MÓVIL CON

**APLICACIÓN DE INSPECCIÓN DE TUBERÍAS**

Download on the App Store | ANDROID APP ON Google play

## PASO 4 GUARDA TUS PROYECTOS



**M12 PL LOCALIZADOR SUBTERRÁNEO M12™**
**M12**
**ONE KEY**  
UNLOCKING THE DIGITAL JOBSITE

- Localizador subterráneo fácil de usar. 2 antenas omnidireccionales permiten una fácil localización sin pérdida de señal
- Primer localizador subterráneo del mercado en una plataforma de 12V con 13 horas de autonomía con una batería M12™ de 2.0Ah, sin la necesidad de pilas alcalinas que necesiten cambios frecuentes
- Pantalla LCD a color de 4,3" con botones retroiluminados para mejor visibilidad

	M12 PL-0C	M12 PL-201C
Kit incluido	No se suministran baterías, No se suministra cargador, Kitbox	1 x M12 B2 batería, C12 C cargador, Kitbox
Referencia	4933471995	4933478615
Código EAN	4058546298944	4058546348083

**M12 360IC12 CÁMARA DE INSPECCIÓN M12™ 360° M-SPECTOR™**
**M12**

- La gran pantalla LCD de 4,3 pulgadas ofrece imágenes nítidas y claras y permite a los usuarios ver los objetos con mayor detalle
- La pantalla giratoria de 270° proporciona al usuario un control fluido de la imagen en cualquier posición de uso
- El cable de 1,2 metros equilibra la flexibilidad y la rigidez para las inspecciones en la línea de drenaje y detrás de la pared

	M12 360IC12-0C	M12 360IC12-201C
Equipamiento estándar	-	-
Kit incluido	No se suministran baterías, No se suministra cargador, Kitbox	1 x M12 B2 batería, C12 C cargador, Kitbox
Referencia	4933480739	4933480740
Código EAN	4058546410247	4058546410254

**M12 360IC32 CÁMARA DE INSPECCIÓN M12™ 360° M-SPECTOR™, 3M**
**M12**

- La gran pantalla LCD de 4,3 pulgadas ofrece imágenes nítidas y claras y permite a los usuarios ver los objetos con mayor detalle
- La pantalla giratoria de 270° proporciona al usuario un control fluido de la imagen en cualquier posición de uso
- El cable de 3 metros equilibra la flexibilidad y la rigidez para las inspecciones en la línea de drenaje y detrás de la pared

	M12 360IC32-0C
Equipamiento estándar	-
Kit incluido	No se suministran baterías, No se suministra cargador, Kitbox
Referencia	4933480741
Código EAN	4058546410261

**AIC2 CÁMARA DE INSPECCIÓN A PILAS ALCALINAS**

- La gran pantalla LCD de 4,3 pulgadas ofrece imágenes nítidas y claras y permite a los usuarios ver los objetos con mayor detalle
- El cable de 1,2 metros equilibra la flexibilidad y la rigidez para las inspecciones en la línea de drenaje y detrás de la pared
- 5 modos de brillo que proporcionan la mejor iluminación de su clase, sin sombras ni deslumbramientos

	AIC2
Equipamiento estándar	-
Kit incluido	4 x AA baterías, Kitbox
Referencia	4933480738
Código EAN	4058546410230



**DESCUBRE MÁS SOBRE LOS ACOPLAMIENTOS PARA LAS CÁMARAS DE INSPECCIÓN M12™ EN LA PÁGINA 140**

**AGRICULTURA Y PAISAJISMO**
**DESCUBRE MÁS**

**M18 F2LM46 CORTACÉSPED M18 FUEL™ DE 46CM**
**M18 FUEL**

- La base de acero de 46cm y el diseño de la cuchilla combinados con la tecnología M18 FUEL™ proporcionan la mejor calidad de corte de su clase
- Diseño de la base compacta para una mayor maniobrabilidad en zonas de difícil acceso
- Gestión de la hierba 3 en 1: mulching, recogida con bolsa de 60l y descarga lateral trasera

	M18 F2LM46-0	M18 F2LM46-802
Kit incluido	No se suministran baterías, No se suministra cargador, Sin maletín o bolsa	2 x M18 FB8 baterías, M18 DBSC cargador, Sin maletín o bolsa
Referencia	4933492010	4933499215
Código EAN	4058546413774	4058546563790

**M18 F2LM53 CORTACÉSPED M18 FUEL™ DE 53CM**
**M18 FUEL**

- La base de acero de 53cm y el diseño de la cuchilla combinados con la tecnología M18 FUEL™ proporcionan la mejor calidad de corte de su clase
- Arranque instantáneo en hierba alta, potencia máxima excepcional y par de arranque suficiente para completar las aplicaciones más exigentes
- Gestión de la hierba 3 en 1: mulching, recogida con bolsa y descarga lateral trasera

	M18 F2LM53-0	M18 F2LM53-122
Kit incluido	No se suministran baterías, No se suministra cargador, Sin maletín o bolsa	2 x M18 FB12 baterías, M18 DBSC cargador, Sin maletín o bolsa
Referencia	4933479584	4933499213
Código EAN	4058546373788	4058546563776

**M18 BLLT CORTABORDES SIN ESCOBILLAS M18™**
**M18**
**BRUSHLESS**

- El cortabordes M18™ sin escobillas tiene la potencia para limpiar la maleza más gruesa, alcanzando la máxima potencia en menos de 1 segundo
- Hasta 4.600rpm en el primer modo y 6.200rpm en el segundo modo
- El gatillo variable de 2 velocidades permite al usuario elegir entre un mayor rendimiento o una mayor autonomía
- Ancho de corte ajustable de 35cm - 40cm

	M18 BLLT-0
Kit incluido	No se suministran baterías, No se suministra cargador, Sin maletín o bolsa
Referencia	4933472218
Código EAN	4058546326142

**M18 FBCU DESBROZADORA DE MANILLAR ABIERTO M18 FUEL™**
**M18 FUEL**

- Diseñada para cortar hierba, maleza, pequeños arbustos y árboles de hasta 3cm de diámetro
- Incluye un cabezal de hilo para un ancho de corte ajustable de 35 - 40cm y una cuchilla de 23cm con un diseño de 4 dientes, para las aplicaciones más exigentes
- Máxima potencia en menos de 1 segundo
- Los dos modos de velocidad permiten al usuario elegir entre el máximo rendimiento o el mayor tiempo de funcionamiento

	M18 FBCU-0	M18 FBCU-802
Kit incluido	No se suministran baterías, No se suministra cargador, Sin maletín o bolsa	2 x M18 FB8 baterías, M12-18 FC cargador, Sin maletín o bolsa
Referencia	4933492297	4933499211
Código EAN	4058546416645	4058546563752

**M18 F2BCU DESBROZADORA DE DOBLE BATERÍA DE MANILLAR ABIERTO M18 FUEL™**
**M18 FUEL**

- Potente y robusta desbrozadora diseñada para eliminar hierba alta y densa, maleza y vegetación espesa
- La tecnología M18 FUEL™ permite que la herramienta mantenga la velocidad en las aplicaciones más exigentes sin atascarse
- Aceleración instantánea para un mayor control y productividad

	M18 F2BCU-0	M18 F2BCU-122
Kit incluido	No se suministran baterías, No se suministra cargador, Sin maletín o bolsa	2 x M18 FB12 baterías, M18 DBSC cargador, Sin maletín o bolsa
Referencia	4933480859	4933480860
Código EAN	4058546411442	4058546411459

**DESCUBRE MÁS SOBRE LA GAMA DE AGRICULTURA Y PAISAJISMO EN LAS PÁGINAS 130 Y 131**



### M18 FEDG **M18 FUEL** MARCABORDES SIN ESCOBILLAS M18™ FUEL™



- Proporciona la potencia y el par necesarios para las aplicaciones más exigentes
- Cuchilla de 20cm y rueda de fácil ajuste que permite al usuario seleccionar la altura adecuada para la aplicación
- Diseño profesional de protector abierto para evitar atascos, con línea de visión incluida para facilitar la localización de la cuchilla
- La tapa protege al usuario de la suciedad, las piedras y la hierba

	M18 FEDG-0
Kit incluido	No se suministran baterías, No se suministra cargador, Sin maletín o bolsa
Referencia	4933493556
Código EAN	4058546484279

### M18 FHET75G2 **M18 FUEL** CORTASETOS M18 FUEL™ CON CUCHILLA DE 75CM



- Cuchillas de 75cm de doble filo y doble accionamiento para cortes limpios y eliminación de material grueso
- Espacio entre las cuchillas de 32mm con potencia para cortar ramas de madera dura de hasta 25mm
- La empuñadura rotativa de 5 posiciones proporciona un mayor control en diferentes orientaciones de la cuchilla

	M18 FHET75G2-0	M18 FHET75G2-802
Kit incluido	No se suministran baterías, No se suministra cargador, Sin maletín o bolsa	2 x M18 FB8 baterías, M12-18 FC cargador, Sin maletín o bolsa
Referencia	4933498387	4933498388
Código EAN	4058546522568	4058546522575

### M18 FCHSC **M18 FUEL** MOTOSIERRA M18 FUEL™ CON BARRA DE 30CM



- La motosierra M18 FUEL™ ofrece la potencia necesaria para superar las aplicaciones más exigentes en comparación con las motosierras de gasolina
- La tecnología M18 FUEL™ permite a la motosierra mantener la velocidad en aplicaciones exigentes sin atascarse, lo que le permite superar a las motosierras de gasolina de hasta 40cc

	M18 FCHSC-0	M18 FCHSC-122
Kit incluido	No se suministran baterías, No se suministra cargador, Sin maletín o bolsa	2 x M18 FB12 baterías, M12-18 FC cargador, Sin maletín o bolsa
Referencia	4933471441	4933499219
Código EAN	4058546290696	4058546563837

### M18 F2CHS50 **M18 FUEL** MOTOSIERRA DE DOBLE BATERÍA M18 FUEL™ CON BARRA DE 50CM



- Gran velocidad de corte en madera dura en comparación con las motosierras de gasolina de 60cc
- Se reducen los atascos gracias al par máximo de 9,5Nm para completar cortes en materiales exigentes y mantiene la velocidad bajo cargas elevadas sin atascarse
- Sistema de corte de 50cm y una potencia máxima de hasta 5,8CV para hacer frente a las aplicaciones de tala y desramado

	M18 F2CHS50-0	M18 F2CHS50-802
Kit incluido	No se suministran baterías, No se suministra cargador, Sin maletín o bolsa	2 x M18 FB8 baterías, M18 DFC cargador, Sin maletín o bolsa
Referencia	4933480120	4933480121
Código EAN	4058546404055	4058546404062

### M18 FHET60G2 **M18 FUEL** CORTASETOS M18 FUEL™ CON CUCHILLA DE 60CM



- Cuchillas de 60cm de doble filo y doble accionamiento para cortes limpios y eliminación de material grueso
- Espacio entre las cuchillas de 32mm con potencia para cortar ramas de madera dura de hasta 25mm
- La empuñadura rotativa de 5 posiciones proporciona un mayor control en diferentes orientaciones de la cuchilla

	M18 FHET60G2-0	M18 FHET60G2-802
Kit incluido	No se suministran baterías, No se suministra cargador, Sin maletín o bolsa	2 x M18 FB8 baterías, M12-18 FC cargador, Sin maletín o bolsa
Referencia	4933498384	4933498385
Código EAN	4058546522537	4058546522544

### M18 FHETE27 **M18 FUEL** CORTASETOS M18 FUEL™ EXTENSIBLE DE 267CM



- Longitud total de 267cm, lo que permite realizar aplicaciones por encima de la cabeza
- Cuchillas de 60cm con doble filo y doble accionamiento para cortes limpios
- Espacio entre las cuchillas de 25mm con capacidad para cortar ramas de hasta 22mm
- 13 posiciones de manejo que ofrecen un juego de cuchillas con rotación de 270 grados que permite un mayor acceso a las zonas de difícil alcance

	M18 FHETE27-0	M18 FHETE27-802
Kit incluido	No se suministran baterías, No se suministra cargador, Sin maletín o bolsa	2 x M18 FB8 baterías, M12-18 FC, Sin maletín o bolsa
Referencia	4933492910	4933492911
Código EAN	4058546477813	4058546477820

### M18 FTHCHS35 **M18 FUEL** MOTOSIERRA DE PODA M18 FUEL™ CON BARRA DE 35CM



- Excelente velocidad de corte en madera dura frente a las motosierras de poda de gasolina o de mayor voltaje
- Par extremadamente alto para completar los cortes en materiales exigentes y mantiene la velocidad bajo carga sin atascarse
- Tecnología FUEL™ para alcanzar la velocidad máxima en menos de 1 segundo

	M18 FTHCHS35-0	M18 FTHCHS35-802
Kit incluido	No se suministran baterías, No se suministra cargador, Sin maletín o bolsa	2 x M18 FB8 baterías, M12-18 FC cargador, Sin maletín o bolsa
Referencia	4933479588	4933499222
Código EAN	4058546373825	4058546563868

### M18 FTHCHS30 **M18 FUEL** MOTOSIERRA DE PODA M18 FUEL™ CON BARRA DE 30CM



- Excelente velocidad de corte en madera dura frente a las motosierras de poda de gasolina o de mayor voltaje
- Par extremadamente alto para completar los cortes en materiales exigentes y mantener la velocidad bajo carga sin atascarse
- Tecnología FUEL™ para alcanzar la velocidad máxima en menos de 1 segundo

	M18 FTHCHS30-0	M18 FTHCHS30-802
Kit incluido	No se suministran baterías, No se suministra cargador, Sin maletín o bolsa	2 x M18 FB8 baterías, M12-18 FC cargador, Sin maletín o bolsa
Referencia	4933479586	4933499221
Código EAN	4058546373801	4058546563851

### M18 FHETE22 **M18 FUEL** CORTASETOS M18 FUEL™ EXTENSIBLE DE 216CM



- Longitud total de 216cm, lo que permite realizar aplicaciones por encima de la cabeza
- Cuchillas de 60cm con doble filo y doble accionamiento para cortes limpios
- Espacio entre las cuchillas de 25mm con capacidad para cortar ramas de hasta 22mm
- 13 posiciones de manejo que ofrecen un juego de cuchillas con rotación de 270 grados que permite un mayor acceso a las zonas de difícil alcance

	M18 FHETE22-0	M18 FHETE22-802
Kit incluido	No se suministran baterías, No se suministra cargador, Sin maletín o bolsa	2 x M18 FB8 baterías, M12-18 FC cargador, Sin maletín o bolsa
Referencia	4933498515	4933498516
Código EAN	4058546523848	4058546523855

### M12 FHT20 **M12 FUEL** RECORTASETOS DE MANO M12 FUEL™ CON CUCHILLA DE 20CM



- Cuchilla de 20cm ideal para pequeños trabajos como recorte de setos, matorrales y arbustos pequeños
- Proporciona cortes rápidos y precisos para una mayor productividad
- Caja de engranajes metálica para una mayor durabilidad
- Área de agarre delgada y ergonómica para un control perfecto en áreas de difícil acceso

	M12 FHT20-0	M12 FHT20-402
Kit incluido	No se suministran baterías, No se suministra cargador, Sin maletín o bolsa	2 x M12 B4 baterías, C12 C cargador, Sin maletín o bolsa
Referencia	4933479675	4933479676
Código EAN	4058546374693	4058546374709

### M18 FHS20 **M18 FUEL** SIERRA DE PODA M18 FUEL™ HATCHET™ CON BARRA DE 20CM



- La sierra de poda M18 FUEL™ HATCHET™ con barra de 20cm proporciona una potencia y un par motor excepcionales para cortar maderas duras sin parar
- Diseñada para satisfacer las necesidades de ergonomía, rendimiento y durabilidad de los profesionales de mantenimiento
- Diseño compacto para un mayor control y maniobrabilidad

	M18 FHS20-0	M18 FHS20-552
Kit incluido	No se suministran baterías, No se suministra cargador, Sin maletín o bolsa	2 x M18 HB5.5 baterías, M12-18 FC cargador, Sin maletín o bolsa
Referencia	4933480117	4933480118
Código EAN	4058546404024	4058546404031

### M12 FHS **M12 FUEL** SIERRA DE PODA M12 FUEL™ HATCHET™ CON BARRA DE 15CM



- La sierra de poda M12 FUEL™ HATCHET™ ofrece un control y acceso excepcionales, tiene la potencia para cortar maderas duras de hasta 75mm y ofrece hasta 120 cortes por carga con una batería M12™ de 4,0Ah
- Diseñada para satisfacer las necesidades ergonómicas, de rendimiento y durabilidad de los profesionales del mantenimiento de jardines

	M12 FHS-0	M12 FHS-602X
Kit incluido	No se suministran baterías, No se suministra cargador, Sin maletín o bolsa	2 x M12 B6 baterías, C12 C cargador, HD-box
Referencia	4933472211	4933472212
Código EAN	4058546326074	4058546326081

### M18 FCHS **M18 FUEL** MOTOSIERRA M18 FUEL™ CON BARRA DE 40CM



- La motosierra M18 FUEL™ ofrece la potencia necesaria para superar las aplicaciones más exigentes en comparación con las motosierras de gasolina
- La tecnología M18 FUEL™ permite a la motosierra mantener la velocidad en aplicaciones exigentes sin atascarse, lo que le permite superar a las motosierras de gasolina de hasta 40cc

	M18 FCHS-0	M18 FCHS-122
Kit incluido	No se suministran baterías, No se suministra cargador, Sin maletín o bolsa	2 x M18 FB12 baterías, M12-18 FC cargador, Sin maletín o bolsa
Referencia	4933464723	4933499217
Código EAN	4058546226688	4058546563813

### M18 FCHS35 **M18 FUEL** MOTOSIERRA M18 FUEL™ CON BARRA DE 35CM



- La motosierra M18 FUEL™ ofrece la potencia necesaria para superar las aplicaciones más exigentes en comparación con las motosierras de gasolina
- Mantiene la velocidad en aplicaciones exigentes sin atascarse

	M18 FCHS35-0	M18 FCHS35-122
Kit incluido	No se suministran baterías, No se suministra cargador, Sin maletín o bolsa	2 x M18 FB12 baterías, M12-18 FC cargador, Sin maletín o bolsa
Referencia	4933479678	4933499223
Código EAN	4058546374723	4058546563875

### M12 BLPRS **M12** PODADORA DE MANO SIN ESCOBILLAS M12™

BRUSHLESS



- Potencia para cortar ramas de hasta 32mm de diámetro
- Tecnología de gatillo progresivo que permite que el movimiento de la cuchilla siga el movimiento del gatillo para un mayor control
- No requiere esfuerzo manual, especialmente práctico para aplicaciones prolongadas
- El botón de selección de apertura permite bloquear la hoja a la mitad de su capacidad de corte (16mm), para una mayor productividad

	M12 BLPRS-0	M12 BLPRS-202
Kit incluido	No se suministran baterías, No se suministra cargador, Sin maletín o bolsa	2 x M12 B2 baterías, C12 C cargador, Sin maletín o bolsa
Referencia	4933480114	4933480115
Código EAN	4058546403997	4058546404000

### M18 FBLG3 **M18 FUEL** SOPLADOR M18 FUEL™



- Hasta 852m³/h de volumen de aire a 193km/h para limpiar hojas, gravilla y escombros
- Gran potencia de limpieza constante con una fuerza de soplado de 12,2N
- Alcanza la velocidad máxima en menos de 0,6 segundos

	M18 FBLG3-0	M18 FBLG3-802
Kit incluido	No se suministran baterías, No se suministra cargador, Sin maletín o bolsa	2 x M18 FB8 baterías, M12-18 FC cargador, Sin maletín o bolsa
Referencia	4933493301	4933499233
Código EAN	4058546481728	4058546563974

### M18 F2BPB SOPLADOR DE MOCHILA M18 FUEL™

**M18 FUEL**



- Gran potencia de limpieza constante con una fuerza de soplado de 20,5N
- Estructura de la espalda acolchada y correas para los hombros ajustables para un máximo confort
- Funciona con 2 baterías M18™ para una potencia y un rendimiento excepcionales, capacidad para hasta 4 baterías para una mayor autonomía

	M18 F2BPB-0	M18 F2BPB-124
Kit incluido	No se suministran baterías, No se suministra cargador, Sin maletín o bolsa	4 x M18 FB12 baterías, M18 PC6 cargador, Sin maletín o bolsa
Referencia	4933493212	4933499231
Código EAN	4058546480837	4058546563950

### M18 F2BL SOPLADOR DE ALTA POTENCIA M18 FUEL™

**M18 FUEL**



- Hasta 1.019m³/h de volumen de aire a 233km/h para limpiar hojas, gravilla y residuos
- Gran potencia de limpieza constante con una fuerza de soplado de 17,7N
- Máximo control gracias al diseño equilibrado pensado para usuarios ambidiestros y velocidad variable con bloqueo, que permite al usuario ajustar la velocidad para aplicaciones precisas

	M18 F2BL-0	M18 F2BL-802
Kit incluido	No se suministran baterías, No se suministra cargador, Sin maletín o bolsa	2 x M18 FB8 baterías, M18 DBSC cargador, Sin maletín o bolsa
Referencia	4933479987	4933499229
Código EAN	4058546377816	4058546563936

### M18 FOPH2 MOTOR PARA ACCESORIOS DE JARDÍN M18 FUEL™ QUIK-LOK™

**M18 FUEL**



- Aumento del 30% en potencia y un mayor rendimiento sin precedentes
- 3 velocidades con gatillo de velocidad variable
- Sistema de accesorios versátil, impulsado por un solo motor
- Ofrece la posibilidad de cambiar entre varios accesorios para completar una amplia variedad de aplicaciones
- Máxima potencia en menos de 1 segundo

	M18 FOPH2-0	M18 FOPH2-802
Kit incluido	No se suministran baterías, No se suministra cargador, Sin maletín o bolsa	2 x M18 FB8 baterías, M12-18 FC, Sin maletín o bolsa
Referencia	4933492662	4933492664
Código EAN	4058546414122	4058546414146

### M18 FOPHLTKIT2 MOTOR PARA ACCESORIOS DE JARDÍN M18 FUEL™ QUIK-LOK™ CON ACCESORIO DESBROZADORA DE HILO

**M18 FUEL**



- Aumento del 30% en potencia y un mayor rendimiento sin precedentes
- 3 velocidades con gatillo de velocidad variable
- Sistema de accesorios versátil, impulsado por un solo motor
- Ofrece la posibilidad de cambiar entre varios accesorios para completar una amplia variedad de aplicaciones
- Máxima potencia en menos de 1 segundo

	M18 FOPHLTKIT2-0
Kit incluido	No se suministran baterías, No se suministra cargador, Sin maletín o bolsa
Referencia	4933492663
Código EAN	4058546414139

### M18 FTSP30 MOTOSIERRA DE PÉRTIGA M18 FUEL™ CON BARRA DE 30CM

**M18 FUEL**



- Rendimiento de corte superior gracias a la velocidad de 25,4m/s de la cadena y al par elevado
- Mayor rendimiento que las motosierras de pértiga de gasolina o de mayor voltaje en aplicaciones exigentes
- Eje telescópico con perfil cuadrado y cierre de ajuste rápido, que permite un ajuste óptimo de la longitud hasta 4m

	M18 FTSP30-0	M18 FTSP30-121
Kit incluido	No se suministran baterías, No se suministra cargador, Sin maletín o bolsa	1 x M18 FB12 batería, M12-18 FC cargador, Sin maletín o bolsa
Referencia	4933480868	4933499227
Código EAN	4058546411534	4058546563912

### M18 BLTS PODADORA DE PÉRTIGA SIN ESCOBILLAS M18™

**M18**

**BRUSHLESS**



- Potencia para cortar ramas de 4,4cm de diámetro
- El tubo telescópico con collarín de fácil uso que permite la extensión de 2,1 a 3 metros para diversas aplicaciones
- Hasta 2.000 cortes en ramas de madera blanda de 2,5cm de diámetro con una batería M18™ HIGH OUTPUT™ de 5.5Ah
- Recubrimiento de goma del tubo exterior para un mayor control y un agarre óptimo

	M18 BLTS-0	M18 BLTS-551
Kit incluido	No se suministran baterías, No se suministra cargador, Sin maletín o bolsa	1 x M18 HB5,5 batería, M12-18 FC cargador, Sin maletín o bolsa
Referencia	4933480865	4933480866
Código EAN	4058546411503	4058546411510

### ACCESORIOS QUIK-LOK™

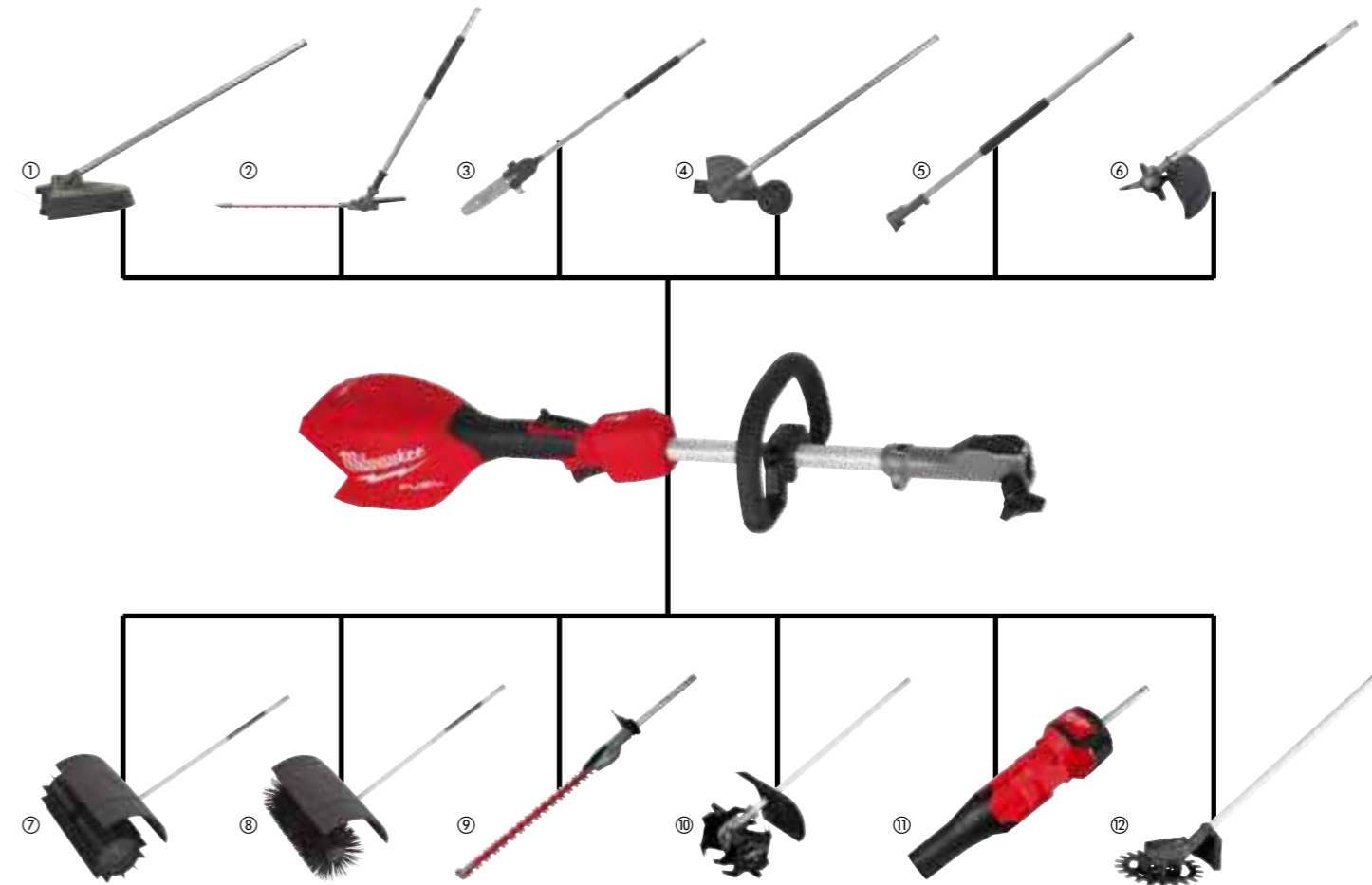

### M12 BHCS3L PULVERIZADOR DE MANO M12™ DE 3,7L

**M12**



- Presión instantánea, constante y ajustable para el mejor control
- Los tres ajustes de presión permiten optimizar el rendimiento para una gran variedad de aplicaciones, como la pulverización directa, al voleo y a distancia
- La eliminación del bombeo manual permite una mayor velocidad de aplicación y una menor fatiga del usuario en comparación con pulverizadores manuales

	M12 BHCS3L-0	M12 BHCS3L-201
Kit incluido	No se suministran baterías, No se suministra cargador, Sin maletín o bolsa	1 x M12 B2 batería, C12 C cargador, Sin maletín o bolsa
Referencia	4933480781	4933480782
Código EAN	4058546410667	4058546410674

### M18 BBPFP2 BASE M18™ SWITCH TANK™



- Nuevo diseño para mejorar la comodidad del usuario y la vida útil
- El diseño del tanque intercambiable aísla la bomba, la manguera y la varilla, separando los componentes que se pueden desgastar de la base motorizada M18™ SWITCH TANK™
- Añade y sustituye conjuntos de depósitos para eliminar la contaminación entre productos químicos y reducir el coste total

	M18 BBPFP2-0	M18 BBPFP2-301
Kit incluido	No se suministran baterías, No se suministra cargador, Sin maletín o bolsa	1 x M18 HB3 batería, M12-18 FC cargador, Sin maletín o bolsa
Referencia	4933498961	4933498962
Código EAN	4058546528300	4058546528317

### M18 BBPFP2-WST TANQUE DE AGUA SWITCH TANK™, 15L

**M18**



- Totalmente compatible con SWITCH TANK™ G2
- Tanque pulverizador de agua para un suministro eficaz de agua en aplicaciones de corte y perforación de hormigón. También es útil para lavar fangos, áreas y equipamiento
- Tanque semitransparente con escala de medición para saber cuánto líquido hay dentro del tanque

	M18 BBPFP2-WST
Referencia	4933498965
Código EAN	4058546528348

### M18 BBPFP2-CST PULVERIZADOR DE PRODUCTOS QUÍMICOS M18™ SWITCH TANK™, 15L

**M18**



- Totalmente compatible con el sistema SWITCH TANK™ G2
- Distancia de pulverización vertical de hasta 7,4m y caudal de pulverización ajustable, desde cónico hasta lineal, según las preferencias y la aplicación del usuario final.
- Tanque pulverizador químico para pesticidas/ fertilizantes/ tratamientos/ herbicidas/ fungicidas/ insecticidas/ descongelantes y más

	M18 BBPFP2-CST
Referencia	4933498964
Código EAN	4058546528331

	Nombre: Variante de modelo	Descripción	Referencia	Código EAN
1.	M18 FOPH-LTA	Accesorio desbrozadora de hilo QUIK-LOK™	4932464955	4058546229009
2.	M18 FOPH-HTA	Accesorio cortasetos QUIK-LOK™ con cuchilla de 50cm	4932464959	4058546229047
3.	M18 FOPH-CSA	Accesorio podadora QUIK-LOK™ con barra de 25cm	4932464957	4058546229023
4.	M18 FOPH-EA	Accesorio marcabordes QUIK-LOK™	4932464958	4058546229030
5.	M18 FOPH-EXA	Accesorio de extensión QUIK-LOK™	4932464960	4058546229054
6.	M18 FOPH-BCA	Accesorio desbrozadora de cuchilla QUIK-LOK™	4932479986	4058546377809
7.	M18 FOPH-RBA	Accesorio barredora de goma QUIK-LOK™	4932479984	4058546377786
8.	M18 FOPH-BBA	Accesorio cepillo QUIK-LOK™	4932479985	4058546377793
9.	M18 FOPH-SHTA	Accesorio cortasetos fijo QUIK-LOK™ con cuchilla de 50cm	4932492666	4058546475376
10.	M18 FOPH-CA	Accesorio cultivador QUIK-LOK™	4932492667	4058546475383
11.	M18 FOPH-BA	Accesorio soplador QUIK-LOK™	4932492668	4058546475390
12.	M18 FOPH-RA	Accesorio cortador de maleza multidiente QUIK-LOK™	4932492669	4058546475406

# M18 DATOS DE AUTONOMÍA

APLICACIÓN	MODELO	BATERÍA						
		M18 HB3	M18 B4	M18 B5	M18 HB5.5	M18 HB8	M18 HB12	
<b>M18</b>								
<b>CORTASETOS</b>								
AUTONOMÍA SIN CARGA CON EL GATILLO APRETADO AL MÁXIMO (SIMULA UNA APLICACIÓN DE RECORTE LIGERO)	M18 FHET60 / M18 FHET45	52min	56min	70min	105min	140min	211min	
RECORTE - MODO ALTO AUTONOMÍA SIN CARGA CON EL ACELERADOR A FONDO (SIMULA UNA APLICACIÓN DE RECORTE LIGERO)	M18 FOPH-HTA	26min	35min	44min	52min	70min	105min	
	M18 FOPH-SHTA	22min	30min	37min	45min	60min	90min	
<b>DESBROZADORAS</b>								
DESBROCE - MODO ALTO *MEDIDO A VELOCIDAD SIN CARGA, SIMULA UNA APLICACIÓN LIGERA DE CORTE DE HIERBA	M18 FBCU	12min	13min	16min	24min	33min	49min	
DESBROCE - MODO BAJO *MEDIDO A VELOCIDAD SIN CARGA, SIMULA UNA APLICACIÓN LIGERA DE CORTE DE HIERBA		22min	23min	29min	44min	58min	88min	
DESBROCE - MODO ALTO AUTONOMÍA SIN CARGA, CON LA CUCHILLA Y ACELERADOR A FONDO (SIMULA EL RECORTE DE MALEZA LIGERA)	M18 FOPH-BCA	23min	30min	38min	46min	61min	91min	
<b>CORTABORDES</b>								
RECORTE - MODO ALTO *MEDIDO A VELOCIDAD SIN CARGA, SIMULA UNA APLICACIÓN LIGERA DE CORTE DE HIERBA	M18 BLLT	13min	17min	22min	26min	35min	53min	
	M18 FOPH-LTA	12min	16min	20min	24min	33min	50min	
	M18 FOPH-RA	11min	15min	18min	22min	30min	45min	
RECORTE - MODO BAJO *MEDIDO A VELOCIDAD SIN CARGA, SIMULA UNA APLICACIÓN LIGERA DE CORTE DE HIERBA	M18 BLLT	26min	35min	43min	54min	70min	105min	
	M18 FOPH-LTA	22min	29min	36min	44min	59min	88min	
AUTONOMÍA EN VACÍO CON EL ACELERADOR A FONDO (SIMULA UNA APLICACIÓN DE RECORTE LIGERO)	M18 FOPH-EA	40min	53min	66min	79min	106min	160min	
<b>SOPLADORES</b>								
SOPLADO FUERTE - MODO ALTO	M18 F2BPB (CON 4x BATERÍAS M18™)	<b>OPTIMIZADO PARA HIGH OUTPUT™</b>				15min	20min	30min
SOPLADO MEDIO - MODO MEDIO		22min	30min	45min				
SOPLADO BAJO - MODO BAJO		30min	40min	60min				
SOPLADO FUERTE - MODO ALTO	M18 F2BL (CON 2x BATERÍAS M18™)	<b>OPTIMIZADO PARA HIGH OUTPUT™</b>				13min	18min	26min
SOPLADO MEDIO - MODO MEDIO		33min	44min	66min				
SOPLADO FUERTE - MODO ALTO	M18 FBLG3	5min	6min	8min	10min	13min	19min	
	M18 FOPH-BA	4min	6min	7min	9min	12min	18min	
<b>MOTOSIERRAS</b>								
CORTE DE TRONCOS CORTES EN CEDRO DE 10cm	M18 FCHSC	38 cortes	50 cortes	63 cortes	75 cortes	100 cortes	150 cortes	
	M18 FCHS35	38 cortes	50 cortes	63 cortes	75 cortes	100 cortes	150 cortes	
	M18 FCHS	38 cortes	50 cortes	63 cortes	75 cortes	100 cortes	150 cortes	
	M18 FTHCHS30	56 cortes	75 cortes	93 cortes	112 cortes	150 cortes	225 cortes	
	M18 FTHCHS35	56 cortes	75 cortes	93 cortes	112 cortes	150 cortes	225 cortes	
	M18 FHS20	90 cortes	120 cortes	150 cortes	180 cortes	240 cortes	360 cortes	
		<b>M18 FB6</b>	<b>M18 FB8</b>	<b>M18 FB12</b>				
CORTE DE TRONCOS CORTES EN MADERA DURA DE 40cm	M18 F2CHS50 (CON 2X BATERÍAS M18™)	<b>OPTIMIZADO PARA FORGE™</b>			12 cortes	16 cortes	24 cortes	

# M18 M12 DATOS DE AUTONOMÍA

APLICACIÓN	MODELO	BATERÍA					
		M18 HB3	M18 B4	M18 B5	M18 HB5.5	M18 HB8	M18 HB12
<b>M18</b>							
<b>MOTOSIERRAS DE PÉRTIGA</b>							
CORTE DE TRONCOS CORTES EN CEDRO DE 15cm	M18 FTSP30	17 cortes	23 cortes	29 cortes	35 cortes	46 cortes	70 cortes
PODA CORTES EN ROBLE DE 7,5cm	M18 FOPH-CSA	62 cortes	82 cortes	103 cortes	123 cortes	166 cortes	247 cortes
<b>BARREDORAS</b>							
MODO ALTO *MEDIDO BAJO CARGA MOVIENDO VIRUTA, ASTILLAS Y SUCIEDAD	M18 FOPH-BBA	11min	14min	18min	22min	29min	43min
	M18 FOPH-RBA	9min	12min	15min	18min	25min	37min
<b>CORTACÉSPEDES</b>							
CORTE DE HIERBA *CORTE DE 2,5cm DE HIERBA A 4,8km/h	M18 F2LM53 (CON 2x BATERÍAS M18™)	<b>OPTIMIZADO PARA HIGH OUTPUT™</b>			1.000m <sup>2</sup>	1.300m <sup>2</sup>	2.000m <sup>2</sup>
	M18 F2LM46 (CON 2x BATERÍAS M18™)				1.200m <sup>2</sup>	1.600m <sup>2</sup>	2.400m <sup>2</sup>
<b>PODADORA</b>							
CORTE DE RAMAS CORTES EN MADERA BLANDA DE 2,5cm	M18 BLTS	1.000 cortes	1.300 cortes	1.650 cortes	2.000 cortes	2.650 cortes	4.000 cortes
<b>PULVERIZADOR</b>							
PULVERIZACIÓN *NÚMERO DE TANQUES EN VELOCIDAD UNO QUE EQUIVALE A PULVERIZACIÓN LIGERA	M18 BPPF-CST	9 tanques	12 tanques	15 tanques	18 tanques	24 tanques	36 tanques
<b>CULTIVADOR</b>							
CULTIVO - MODO ALTO MEDIDO BAJO CARGA PARA CULTIVAR LA TIERRA	M18 FOPH-CA	5min	7min	9min	11min	15min	22min
<b>M12</b>							
APLICACIÓN	MODELO	BATERÍA					
		M12 B2	M12 B3	M12 B4	M12 B6	M12 HB2.5	M12 HB5
<b>SIERRA DE PODA HATCHET™</b>							
CORTE DE TRONCOS CORTES EN ROBLE DE 5cm	M12 FHS	60 cortes	90 cortes	120 cortes	180 cortes	86 cortes	172 cortes
<b>RECORTASETOS DE MANO</b>							
RECORTE LIGERO *AUTONOMÍA SIN CARGA CON EL ACELERADOR A FONDO (SIMULA UNA APLICACIÓN DE RECORTE LIGERO)	M12 FHT	25min	37min	50min	75min	36min	72min
<b>PULVERIZADOR DE MANO</b>							
PULVERIZACIÓN *MODO INICIAL - PULVERIZACIÓN LOCALIZADA	M12 BHCS3L	300l	450l	600l	900l	431l	862l
<b>PODADORA DE MANO</b>							
CORTE DE RAMAS CORTES EN MADERA BLANDA DE 1,25cm	M12 BLPRS	1.000 cortes	1.500 cortes	2.000 cortes	3.000 cortes	1.400 cortes	2.800 cortes

**ESCANEA AQUÍ Y DESCUBRE MÁS SOBRE LA GAMA DE AGRICULTURA Y PAISAJISMO**



\*La autonomía se calcula con la batería completamente cargada. Estas especificaciones son meramente orientativas y es posible que no puedan reproducirse debido a las distintas condiciones de uso. Los resultados pueden variar según el usuario y la aplicación.

# TRUEVIEW™

## 1 MÁXIMA PRECISIÓN CROMÁTICA

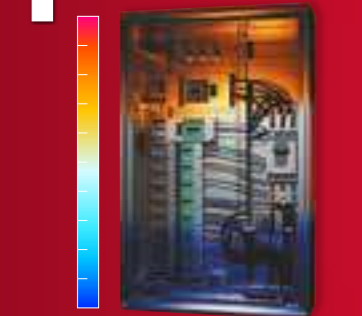

- Representación fiel de los colores y los detalles
- Luz blanca neutra para mayor claridad y comodidad
- Diseñado para representar la luz solar a las 10 de la mañana o las 2 de la tarde

DESCUBRE MÁS



## 2 LA MEJOR ÓPTICA DE SU CLASE

- Patrón de haz uniforme y consistente de de un extremo a otro
- Trabajo preciso y eficiente, sin sombras
- Reflectores y difusores optimizados para cada aplicación

## 3 TECNOLOGÍA DE BATERÍAS REDLITHIUM™

- Soluciones portátiles
- Fiabilidad duradera
- Compatibilidad de sistema



### MXF TL TORRE DE ILUMINACIÓN MX FUEL™ DE 27.000 LÚMENES



- Iluminación de alta definición TRUEVIEW™ con hasta 27.000 lúmenes en modo con cable y hasta 20.000 en modo a batería para tareas específicas o de área
- Posibilidad de orientar los cabezales en múltiples direcciones para iluminar el área que necesite el usuario

MXF TL-601

Kit incluido	1 x MXF XC406 batería, cargador integrado, Sin maletín o bolsa
Referencia	4933471844
Código EAN	4058546297435

### MXF TLIC TORRE DE ILUMINACIÓN COMPACTA MX FUEL™



- Iluminación de alta definición TRUEVIEW™ con hasta 15.000 lúmenes, funciona a batería o con cable y se puede utilizar como iluminación de área o zona
- Posibilidad de orientar el cabezal en múltiples direcciones para iluminar el área que necesite el usuario

MXF TLIC-0

MXF TLIC-601

Kit incluido	No se suministran baterías, No se suministra cargador, Sin maletín o bolsa	1 x MXF XC406 batería, MXF FC cargador, Sin maletín o bolsa
Referencia	4933498075	4933498072
Código EAN	4058546512354	4058546512323

### M18 ONESLDP LUZ LED M18™ DE ÁREA COMPACTA HÍBRIDA ONE-KEY™



- Optimiza el brillo y el tiempo de funcionamiento ajustando la salida de luz de 0 - 9.000 lúmenes
- La tecnología ONE-KEY™ permite una personalización avanzada de la iluminación y controla la luz remotamente de hasta 30m

M18 ONESLDP-0

Kit incluido	No se suministran baterías, No se suministra cargador, Sin maletín o bolsa
Referencia	4933459160
Código EAN	4002395287154

### M18 ONESLSP FOCO DE ÁREA COMPACTO M18™ LED ONE-KEY™



- La tecnología ONE-KEY™ permite una personalización avanzada de la iluminación y controlar la luz remotamente
- Tecnología ONE-KEY™ que ofrece localización y seguridad, junto con el control del inventario, para poder realizar el seguimiento de la herramienta y ayudar a prevenir robos. ONE-KEY™ también cuenta con una función de bloqueo remoto de la herramienta

M18 ONESLSP-0

Kit incluido	No se suministran baterías, No se suministra cargador, Sin maletín o bolsa
Referencia	4933459155
Código EAN	4002395287109

### M18 TAL LUZ MULTIFUNCIÓN M18™

TRUEVIEW™



- 2.200 lúmenes de iluminación de alta definición TRUEVIEW™ en modo área, 1.000 lúmenes en modo tarea
- Nuestra avanzada tecnología LED provee 360° de amplitud de foco en modo área, con un panel LED independiente que ofrece 90° de amplitud de foco en modo tarea
- El asa integrada y su diseño compacto permite transportarlo con una sola mano a nuestro lugar de trabajo

M18 TAL-0

Kit incluido	No se suministran baterías, No se suministra cargador, Sin maletín o bolsa
Referencia	4933464134
Código EAN	4058546220792

### M18 HOSALC TRÍPODE DE ILUMINACIÓN HÍBRIDO LED M18™ TRUEVIEW™

TRUEVIEW™



- 6.000 lúmenes de iluminación de alta definición TRUEVIEW™
- Hasta 10 horas de autonomía con una batería M18™ REDLITHIUM™ de 8.0Ah
- 3 cabezales ajustables resistentes a los impactos con lentes de gran durabilidad que se pueden girar 180° verticalmente y pivotar 240° horizontalmente para tener la iluminación perfecta en el lugar de trabajo

M18 HOSALC-0

Kit incluido	No se suministran baterías, No se suministra cargador, Sin maletín o bolsa
Referencia	4933478116
Código EAN	4058546340490

### M12 SAL TRÍPODE M12™

TRUEVIEW™



- Luz de alta definición TRUEVIEW™
- 12 LEDs de alto rendimiento que ofrece alta intensidad de luz con 1.400 lúmenes
- Cabezal ajustable resistente a impactos con una lente de alta durabilidad de policarbonato para resistir caídas de hasta 3m
- El cabezal puede rotar a 210° verticalmente y pivota 270° horizontalmente para conseguir una perfecta iluminación de la zona de trabajo

M12 SAL-0

Kit incluido	No se suministran baterías, No se suministra cargador, Sin maletín o bolsa
Referencia	4933464823
Código EAN	4058546227685

### M12 POAL LUZ DE ÁREA LED M12™ TRUEVIEW™ PACKOUT™

TRUEVIEW™ PACKOUT™



- 1.400 lúmenes de salida de alta definición TRUEVIEW™
- IP54: resistente al agua y al polvo
- 3 modos para gestionar la salida y la autonomía
- 300° de rotación horizontal y 180° de rotación vertical para un ajuste completo del cabezal de luz
- Gancho metálico autocentrante para colgarlo fácilmente por encima de la cabeza

M12 POAL-0

Kit incluido	No se suministran baterías, No se suministra cargador, Sin maletín o bolsa
Referencia	4933480473
Código EAN	4058546407582

### M18 ONERSAL LINTERNA DE ÁREA M18™ ONE-KEY™

TRUEVIEW™ ONE-KEY™



- Optimiza el brillo y el tiempo de funcionamiento ajustando la salida de luz de 0 a 5.400 lúmenes
- La tecnología ONE-KEY™ permite una avanzada personalización de la luz y control remoto

M18 ONERSAL-0

Kit incluido	No se suministran baterías, No se suministra cargador, Sin maletín o bolsa
Referencia	4933459431
Código EAN	4058546010928

### M18 SAL2 TRÍPODE DE ILUMINACIÓN LED M18™ TRUEVIEW™

TRUEVIEW™



- Iluminación de alta definición TRUEVIEW™
- 12 LEDs de alto rendimiento proporcionan hasta 2.800 lúmenes en modo de alta intensidad
- Cabezal ajustable resistente a los impactos con lente de policarbonato muy duradera que puede girar 230° en vertical y pivotar 240° en horizontal

M18 SAL2-0

M18 SAL2-502B

Kit incluido	No se suministran baterías, No se suministra cargador, Sin maletín o bolsa	2 x M18 B5 baterías, M12-18 C, Bolsa de transporte
Referencia	4933492486	4933492903
Código EAN	4058546418533	4058546477745

### M18 POALC LUZ DE ÁREA/CARGADOR LED M18™ TRUEVIEW™ PACKOUT™

TRUEVIEW™ PACKOUT™



- Tres cabezales independientes pivotantes que proporcionan 3.000 lúmenes de alta definición TRUEVIEW™
- Los tres cabezales de luz pivotantes combinados ofrecen hasta 12 horas de autonomía con una batería M18™ REDLITHIUM™ 5.0Ah
- Clasificación IP54: resistente a salpicaduras de agua y al polvo

M18 POALC-0

Kit incluido	No se suministran baterías, No se suministra cargador, Sin maletín o bolsa
Referencia	4933478120
Código EAN	4058546340537

### M18 HOAL LUZ DE ÁREA DE ALTO RENDIMIENTO LED M18™ TRUEVIEW™

TRUEVIEW™



- 4.000 lúmenes de alta definición TRUEVIEW™
- Hasta 12 horas de autonomía con una batería M18™ REDLITHIUM™ de 5,0Ah
- Cabezal rotativo de 120° con orificios integrados para colgar horizontal y verticalmente
- Diseño resistente a impactos y estructura duradera para proteger la luz de las duras condiciones del lugar de trabajo

M18 HOAL-0

Kit incluido	No se suministran baterías, No se suministra cargador, Sin maletín o bolsa
Referencia	4933478118
Código EAN	4058546340513

**M18 AL**  
**FOCO DE ILUMINACIÓN LED M18™**
**M18**
**TRUEVIEW™**

- Iluminación de alta iluminación TRUEVIEW™
- 8 LEDs de alta eficiencia que proporcionan 1.500 lúmenes, hasta un 30% más brillante que un foco halógeno de 250W
- Diseño antivuelco compacto que ofrece una durabilidad superior
- Posibilidad de colgarlo horizontal o verticalmente

**M18 AL-0**

Kit incluido	No se suministran baterías, No se suministra cargador, Blister
Referencia	4932430392
Código EAN	4002395380534

**M12 AL**  
**LUZ DE ÁREA LED M12™**
**M12**
**TRUEVIEW™**

- Iluminación de alta definición TRUEVIEW™
- Cinco LEDs de alto rendimiento con 1.000 lúmenes equivalente a una bombilla halógena de 250W
- Lente de policarbonato de alta durabilidad que resiste impactos de caídas de hasta 2,7m
- Múltiples posiciones y fijación a través de imanes integrados, mecanismo de fijación por presión y agujero para poder fijar con un tornillo o clavo

**M12 AL-0**

Kit incluido	No se suministran baterías, No se suministra cargador, Blister
Referencia	4933451394
Código EAN	4002395158621

**M12 SLED**  
**LUZ LED M12™**
**M12**
**TRUEVIEW™**

- Iluminación de alta definición TRUEVIEW™
- Hasta un 35% de distancia del haz de luz que la competencia, 650m de intensidad y un haz de luz en modo alto de 750 lúmenes y 350 lúmenes en modo baja
- Especialmente útil para la identificación de largo alcance. Postes de electricidad / inspección de cables de alta tensión, grandes conductos, tubos de cobre, trabajos bajo tierra o trabajos en puentes

**M12 SLED-0**

Kit incluido	No se suministran baterías, No se suministra cargador, Blister
Referencia	4933451261
Código EAN	4002395170159

**M18 IL**  
**LUZ LED DE INSPECCIÓN M18™**
**M18**
**TRUEVIEW™**

- Iluminación de alta definición TRUEVIEW™
- Diseño de tres LEDs con 2 ajustes de luz que proporciona 300 lúmenes en alta y 130 lúmenes en la posición baja
- Girando 45° hacia adelante y hacia atrás la cabeza permite 180° de cobertura
- La lente extraíble proporciona al usuario la capacidad de sustituirla cuando está dañada en lugar de reemplazar toda la unidad

**M18 IL-0**

Kit incluido	No se suministran baterías, No se suministra cargador, Blister
Referencia	4932430564
Código EAN	4002395382255

**M18 PAL2**  
**LUZ DE ÁREA PIVOTANTE M18™ TRUEVIEW™**
**M18**
**TRUEVIEW™**

- Iluminación TRUEVIEW™ de alta definición con hasta 2.000 lúmenes
- Hasta 24 horas de autonomía con una batería M18™ de 5.0Ah
- 3 modos de iluminación para gestionar la salida o duración
- Soporte magnético y pinza con una apertura de hasta 7,6cm
- Panel led articulado que permite 359° en horizontal y 170° vertical

**M18 PAL2-0**

Kit incluido	No se suministran baterías, No se suministra cargador, Sin maletín o bolsa
Referencia	4933493547
Código EAN	4058546484187

**M12 PAL**  
**LUZ DE ÁREA PIVOTANTE M12™ TRUEVIEW™**
**M12**
**TRUEVIEW™**

- Hasta 700 lúmenes de alta definición TRUEVIEW™
- Hasta 24 horas de autonomía con una batería M12™ de 4.0Ah
- Con potentes imanes y un diseño de cabezal de luz giratorio con una rotación de 110° en cada dirección, ofreciendo múltiples opciones de iluminación

**M12 PAL-0**

Kit incluido	No se suministran baterías, No se suministra cargador, Blister
Referencia	4933478226
Código EAN	4058546344030

**M12 SL**  
**LINTERNA LED DE TRABAJO M12™**
**M12**
**TRUEVIEW™**

- Iluminación de alta definición TRUEVIEW™
- Diseño con 3 potentes LEDs que suministran 220 lúmenes
- Gancho de metal ajustable que permite que la linterna se cuelgue en múltiples orientaciones cuando se utiliza
- Diseño compacto. Puede ser utilizado en lugares donde otras linternas no pueden
- Sistema flexible de batería: funciona con todas las baterías MILWAUKEE® M12™

**M12 SL-0**

Kit incluido	No se suministran baterías, No se suministra cargador, Blister
Referencia	4932430178
Código EAN	4002395378395

**M12 UCL**  
**LINTERNA DE INSPECCIÓN DE BAJOS DE COCHE M12™ TRUEVIEW™**
**M12**
**TRUEVIEW™**

- Iluminación de alta definición TRUEVIEW™ con hasta 1.200 lúmenes
- Hasta 15 horas de autonomía con una batería M12™ de 4.0Ah
- Diseñado para las necesidades diarias de los gremios de automoción y servicio
- Las juntas dobles giran 300° horizontalmente y 180° verticalmente para garantizar una iluminación total de los bajos del coche

**M12 UCL-0**

Kit incluido	No se suministran baterías, No se suministra cargador, Sin maletín o bolsa
Referencia	4933478868
Código EAN	4058546361501

**M18 ABL**  
**LINTERNA DE ÁREA LED CON BRAZO ARTICULADO M18™**
**M18**
**TRUEVIEW™**

- Iluminación de alta definición TRUEVIEW™ de hasta 2.500 lúmenes
- Hasta 12 horas de autonomía con la batería M18 B5
- Diseñado para las necesidades inmediatas de los profesionales de mantenimiento y reparación de vehículos de gran tamaño
- 890° de rotación horizontal y 900° de rotación vertical para un control total del cabezal de iluminación

**M18 ABL-0**

Kit incluido	No se suministran baterías, No se suministra cargador, Sin maletín o bolsa
Referencia	4933498147
Código EAN	4058546513078

**M18 ALIS**  
**LUZ DE ÁREA COMPACTA M18™ TRUEVIEW™**
**M18**
**TRUEVIEW™**

- Iluminación TRUEVIEW™ de alta definición con hasta 1.000 lúmenes
- Hasta 110 horas de autonomía con una batería M18™ de 5.0Ah
- Carga de dispositivos pequeños mediante USB-A (12W) y USB-C (27W)
- Gancho integrado
- Panel led articulado que permite 300° en horizontal y 180° vertical

**M18 ALIS-0**

Kit incluido	No se suministran baterías, No se suministra cargador, Sin maletín o bolsa
Referencia	4933498148
Código EAN	4058546513085

**M12 CML**  
**LINTERNA DE RECONOCIMIENTO DE COLOR LED M12™ TRUEVIEW™**
**M12**
**TRUEVIEW™**

- Iluminación de alta definición de hasta 1.000 lúmenes
- Índice de reproducción cromática de 98+ que proporciona un reconocimiento de color preciso y de confianza
- 5 temperaturas de color diferentes que permiten al usuario replicar las características reales de la luz solar
- Hasta 14 horas de autonomía con una batería M12™ de 4.0Ah

**M12 CML-401**

Kit incluido	1 x M12 B4 batería, C12 C cargador, Sin maletín o bolsa
Referencia	4933479366
Código EAN	4058546371609

**M12 UHL**  
**LUZ LED M12™ DE CAPÓ**
**M12**
**TRUEVIEW™**

- Linterna de alta potencia TRUEVIEW™ que proporciona un haz de luz constante, temperatura y color optimizado. Luz real, lo que mejora la visión correcta de los colores y los detalles
- Dos niveles de iluminación, 1.350 y 600 lúmenes para maximizar la autonomía y optimizar la iluminación

**M12 UHL-0**

Kit incluido	No se suministran baterías, No se suministra cargador, Sin maletín o bolsa
Referencia	4933459432
Código EAN	4058546010935

**M18 MDTL**  
**LUZ DE ÁREA MULTIDIRECCIONAL M18™ TRUEVIEW™**
**M18**
**TRUEVIEW™**

- Iluminación TRUEVIEW™ de alta definición con hasta 4.500 lúmenes
- 3 paneles led orientables individualmente
- 9 modos de iluminación para gestionar la salida o duración
- Base magnética, gancho integrado y orificios para colgar
- Articulación de 270° en horizontal y vertical
- Asas integradas para facilitar el transporte

**M18 MDTL-0**

Kit incluido	No se suministran baterías, No se suministra cargador, Sin maletín o bolsa
Referencia	4933498149
Código EAN	4058546513092

**M18 SLED**  
**LINTERNA DE BÚSQUEDA LED M18™**
**M18**
**TRUEVIEW™**

- Iluminación de alta definición TRUEVIEW™
- Cabezal pivotante que ofrece 1.250 lúmenes con un alcance de hasta 650m
- 4 modos de iluminación: foco, difusa, foco/difusa y estroboscópica, múltiples opciones de iluminación del espacio de trabajo

**M18 SLED-0**

Kit incluido	No se suministran baterías, No se suministra cargador, Sin maletín o bolsa
Referencia	4933459159
Código EAN	4002395287147

**M18 LL**  
**LINTERNA LED M18™**
**M18**
**TRUEVIEW™**

- Iluminación de alta definición TRUEVIEW™
- 180° - 360° de haz regulable. Diseño versátil, permite al usuario seleccionar entre iluminación de área e iluminación de trabajo
- El mejor rendimiento de su clase. Incomparable salida de luz con 700 lúmenes, diseñado para iluminar áreas grandes
- Conector USB de alta potencia para cargar tabletas, teléfonos inteligentes, reproductores MP3 y otros aparatos eléctricos

**M18 LL-0**

Kit incluido	No se suministran baterías, No se suministra cargador, Blister
Referencia	4932430563
Código EAN	4002395382248

**M12 LL**  
**LINTERNA LED M12™**
**M12**
**TRUEVIEW™**

- Luz de alta definición TRUEVIEW™
- 180° - 360° de haz regulable. Diseño versátil que permite al usuario seleccionar entre la iluminación del área y iluminación del trabajo
- El mejor rendimiento de su clase. Incomparable salida de luz con 400 lúmenes, diseñado para iluminar áreas grandes
- Conector USB de alta potencia de 2.1A para cargar tabletas, teléfonos inteligentes, reproductores MP3 y otros aparatos eléctricos

**M12 LL-0**

Kit incluido	No se suministran baterías, No se suministra cargador, Blister
Referencia	4932430562
Código EAN	4002395382231

**M18 TLED**  
**LINTERNA LED M18™**
**TRUEVIEW™**

- Luz LED de 120 lúmenes, 2 veces más brillante y más blanca que las incandescentes
- Electrónica LED M18™, 2 veces más de autonomía con menos calor
- Cabezal de aluminio sellado, resistente al paso del tiempo y a los impactos
- Cabezal orientable 135° para iluminar toda el área de trabajo
- Gancho integrado para uso sin manos

**M18 TLED-0**

Kit incluido	No se suministran baterías, No se suministra cargador, Blister
Referencia	4932430361
Código EAN	4002395380220

**M12 TLED**  
**LINTERNA LED M12™**
**TRUEVIEW™**

- Luz LED de 120 lúmenes, 2 veces más brillante y más blanca que las incandescentes
- LED electrónica M12™ con 2 veces más de autonomía con menos calor
- Cabezal de aluminio sellado, resistente al paso del tiempo y a los impactos
- Cabezal rotativo de 90° que alumbrará cualquier zona de trabajo
- Imán trasero para trabajar sin manos

**M12 TLED-0**

Kit incluido	No se suministran baterías, No se suministra cargador, Blister
Referencia	4932430360
Código EAN	4002395380213

**ILUMINACIÓN PERSONAL**
**REDLITHIUM™ USB**
**REDLITHIUM™ USB**

		Lúmenes	Máx. autonomía con batería (h)	Protección IP	Características	Kit incluido	Referencia	Código EAN
	L4 FL-301	445/- / 100/-	2.5/- / 12.5/-	IP54	Imán, Clip	1 x L4 B3 batería, Cable USB, Blister	4933479763	4058546375577
	L4 PWL-301	400/- / 100/ 500	3.5/- / 11.75/ 3.5	IP54	Imán, Clip	1 x L4 B3 batería, Cable USB, Blister	4933479765	4058546375591
	L4 FFL-301	550/ 250/ 100/-	2.5/ 6/ 13.25/-	IP54	Imán, Mosquetón	1 x L4 B3 batería, Cable USB, Blister	4933479766	4058546375607
	L4 HL-VIS-301	600/ 400/ 200/ 25/ 400	2.5/ 4.5/ 8.5/ 22/ 4.5	IP53	Clips para casco	1 x L4 B3 batería, Cable USB, Blister	4933479768	4058546375621
	L4 HLRP-301	600/ 350/ 125/ 25	3/ 7.5/ 13/ 28	IP54	Clips para casco	1 x L4 B3 batería, Cable USB, Blister	4933479767	4058546375614
	L4 TMLD-301	1100/ 600/ 100/-	1.5/ 4/ 12/-	IP67	Clip	1 x L4 B3 batería, Cable USB, Blister	4933479769	4058546375638
	L4 FMLD-301	800/- / 100/-	2.5/- / 10/-	IP67	Clip	1 x L4 B3 batería, Cable USB, Blister	4933479770	4058546375645
	L4 SL550-301	550/ 250 ; 250/ 100	2/ 4.5/ 2/ 5	IP52	Imán, Gancho	1 x L4 B3 batería, Cable USB, Blister	4933478869	4058546361518
	L4 NL400-301	400/ 250	2.5/ 8	IP50	-	1 x L4 B3 batería, Cable USB, Blister	4933479898	4058546376925
	L4 BOLTHL-301	600/ 400/ 150/ 25	4/ 8/ 14/ 32	IP54	-	1 x L4 B3 batería, Cable USB, Blister	4933479902	4058546376963
	L4 HL2-301	600/ 100/ 400/ 100/ 400	5/ 20/ 9/ 14/ 9	IP54	Clips para casco	1 x L4 B3 batería, Cable USB, Blister	4933479963	4058546377571
	L4 FL2000-301	2000/ 1300/ 800/ 100	4/ 8/ 24	IP66	Clip	1 x L4 B3 batería, Cable USB, Blister	4933479637	4058546374310
	L4 HSL-301	350	2.5/ 10	IP54	-	1 x L4 B3 batería, Cable USB, Sin maletín o bolsa	4933493968	4058546511289

**BATERÍA INTERNA RECARGABLE**
**RECHARGEABLE**

		Lúmenes	Máx. autonomía con batería (h)	Protección IP	Características	Kit incluido	Referencia	Código EAN
	IR FFL	500	4/ 8/ 12	IP54	Mosquetón, Imán	Batería integrada, Cable USB, Sin maletín o bolsa	4933493528	4058546483999
	IR HL450	450/ 100/ 250/ 50/ 250	2.5/ 8/ 4/ 14/ 4	IP54	Imán, Clips para casco, Soporte de linterna frontal de perfil bajo BOLT™	Batería integrada, Cable USB, Blister	4933478587	4058546347802
	IR FL500	500 / 100 / 10/ -	3.5 / 16/ 40/ -	IP67	Clip	Batería integrada, Cable USB, Blister	4933478586	4058546347796
	IR PL250	250/ - / 50/ -	1.5/ - / 8/ -	IP67	Zona de mordida, Clip	Batería integrada, Cable USB, Blister	4933478705	4058546348984

**PILAS ALCALINAS**

		Lúmenes	Máx. autonomía con batería (h)	Protección IP	Características	Kit incluido	Referencia	Código EAN
	IPL-LED	100	3	IP67	Clip, Zona de mordida	2 x AAA baterías, Blister	4933459440	4058546011017
	ML-LED	325/- / 25/-	5/- / 18/-	IP67	Clip	3 x AAA baterías, Blister	4933464825	4058546227708
	FL-LED	300/- / 100/-	5/- / 16/-	IP54	Imán, Clip	2 x AA baterías, Blister	4933464824	4058546227692
	HL-SF	450/ 350/ 150/ 25/ 350	2/ 4/ 10/ 26/ 4	IP52	Clips para casco, Soporte de linterna frontal de perfil bajo BOLT™	3 x AAA baterías, Blister	4933471388	4058546290160
	ISHL-LED	310/ 235/ 155/ 25/ 155	4/ 6/ 10/ 40/ 8	IP64	Clips para casco, Soporte de linterna frontal de perfil bajo BOLT™	3 x AAA baterías, Sin maletín o bolsa	4933478112	4058546340452
	HL2-LED	350/ 150/ 25/-	4/ 8.5/ 28/-	IP52	Clips para casco, Soporte de linterna frontal de perfil bajo BOLT™	3 x AAA baterías, Blister	4933471286	4058546289140



**BATERÍAS**
**M12** **M18**

		Descripción	Tiempo de carga con M18 PC6/ MPC6 AC	Tiempo de carga con M18 DBSC/ MDBSC AC	Tiempo de carga con M12-18 FC	Tiempo de carga con M12-18 C	Tiempo de carga con M12-18 AC	Tiempo de carga con M1418C6	Tiempo de carga con M18 DFC	Tiempo de carga con C12 C	Tiempo de carga con TC2	Tiempo de carga con M12 C4	Tiempo de carga con L4 C	Referencia	Código EAN
	M18 FB12	Batería M18™ FORGE™ 12.0Ah	130 min	45 min	130 min	250 min	285 min	270 min	130 min	-	-	-	-	4932492651	4058546414016
	M18 FB8	Batería M18™ FORGE™ 8.0Ah	87 min	45 min	87 min	167 min	190 min	190 min	87 min	-	-	-	-	4932492131	4058546414986
	M18 FB6	Batería M18™ FORGE™ 6.0Ah	60 min	25 min	60 min	115 min	130 min	125 min	60 min	-	-	-	-	4932492533	4058546419004
	M18 HB5.5	Batería M18™ HIGH OUTPUT™ 5.5Ah	60 min	35 min	60 min	115 min	130 min	125 min	60 min	-	-	-	-	4932464712	4058546226572
	M18 HB3	Batería M18™ HIGH OUTPUT™ 3.0Ah	36 min	36 min	36 min	65 min	75 min	70 min	36 min	-	-	-	-	4932471069	4058546286972
	M18 B5	Batería M18™ 5.0Ah	59 min	59 min	59 min	100 min	100 min	100 min	59 min	-	-	-	-	4932430483	4002395381449
	M18 B5-CR	Batería M18™ 5.0Ah resistente a químicos	59 min	59 min	59 min	100 min	100 min	100 min	59 min	-	-	-	-	4932479265	4058546370596
	M18 B4	Batería M18™ 4.0Ah	52 min	52 min	52 min	80 min	80 min	80 min	52 min	-	-	-	-	4932430063	4002395377244
	M18 B2	Batería M18™ 2.0Ah	26 min	26 min	26 min	40 min	40 min	40 min	26 min	-	-	-	-	4932430062	4002395377237
	M12 HB5	Batería M12™ HIGH OUTPUT™ 5.0Ah	-	-	75 min	110 min	110 min	-	-	110 min	300 min	110 min	-	4932480165	4058546404505
	M12 HB2.5	Batería M12™ HIGH OUTPUT™ 2.5Ah	-	-	40 min	55 min	55 min	-	-	55 min	150 min	55 min	-	4932480164	4058546404499
	M12 B6	Batería M12™ 6.0Ah	-	-	95 min	130 min	165 min	-	-	130 min	347 min	130 min	-	4932451395	4002395158638
	M12 B4	Batería M12™ 4.0Ah	-	-	52 min	80 min	115 min	-	-	80 min	240 min	80 min	-	4932430065	4002395377268
	M12 B3	Batería M12™ 3.0Ah	-	-	50 min	70 min	90 min	-	-	70 min	174 min	70 min	-	4932451388	4002395157969
	M12 B2	Batería M12™ 2.0Ah	-	-	26 min	40 min	55 min	-	-	40 min	120 min	40 min	-	4932430064	4002395377251
	L4 B3	Batería REDLITHIUM™ USB de 3.0Ah	-	-	-	-	-	-	-	-	-	-	120 min	4933478311	4058546345020

**CARGADORES**
**M12** **M14** **M18**

		Descripción	Puerto de carga	Tipo de carga	Alimentación	Asa de transporte	Soporte para pared	Referencia	Código EAN
	M18 MPC6	Cargador rápido de 6 bahías M18™ PACKOUT™	6x M18™	Simultáneo	AC	✓	✓	4932498551	4058546524203
	M18 PC6	Cargador multipuerto rápido M18™ PACKOUT™	6x M18™; 1x USB	Simultáneo	AC, USB	✓	✓	4932480162	4058546404475
	M18 MDBSC	Super cargador rápido doble puerto M18™ con soportes de fijación	2x M18™	Simultáneo	AC	-	✓	4932498557	4058546524265
	M18 DBSC	Super cargador rápido doble puerto M18™	2x M18™	Simultáneo	AC	-	✓	4932492531	4058546418984
	M12-18 FC	Cargador rápido multivoltaje M12™ - M18™	1x M12™, 1x M18™	Secuencial	AC	-	✓	4932451079	4002395810581
	M12-18 C	Cargador multivoltaje M12™ - M18™	1x M12™, 1x M18™	Secuencial	AC	-	✓	4932352959	4002395376179
	M12-18 AC	Cargador para coche multivoltaje M12™ - M18™	1x M12™, 1x M18™	Secuencial	DC	-	✓	4932459205	4002395287208
	M18 DFC	Cargador doble M18™	2 x M18™	Simultáneo	AC	-	✓	4932472073	4058546324698
	M1418 C6	Cargador multipuerto M14™ - M18™	6x M14™, 6x M18™	Secuencial	AC	✓	✓	4932430086	4002395377473
	C12 C	Cargador M12™	1x M12™	Individual	AC	-	✓	4932352000	4002395366606
	M12 TC2-0	Cargador compacto y fuente de alimentación M12™	1x M12™	Individual	AC, USB	-	☒	4932492908	4058546477790
	M12 C4	Cargador multipuerto M12™	4x M12™	Secuencial	AC	-	✓	4932430554	4002395382156

# CONSTRUCCIÓN

**DESCUBRE MÁS**

## MARTILLOS DEMOLEDORES

	Recepción	Potencia de entrada (W)	Energía de impacto (EPTA) (J)	Velocidad máxima (rpm)	Acción de martillo a plena carga (bpm)	Velocidad máxima (martillos ligeros) (rpm)	Máx. capacidad en broca forjada (mm)	Máx. capacidad de taladrado con broca túnel (mm)	Máx. capacidad de taladrado con corona (mm)	Vibración de taladrado (m/s <sup>2</sup> )	Vibración de cincelado (m/s <sup>2</sup> )	Peso (kg)	Se suministra en	Referencia	Código EAN
1.	K 2628 H	K-Hex	2400	64	-	1200	-	-	-	-	6.2	25.7	Sin maletín o bolsa	4933471685	4058546295844
2.	K 1530 H	K-Hex	2100	39	-	1560	-	-	-	-	8.4	16.8	Estuche de plástico	4933464117	4058546220624
3.	K 1528 H	K-Hex	2100	39	-	1560	-	-	-	-	8.8	17.2	Estuche de plástico	4933464118	4058546220631
4.	K 1000 S	SDS-Max	1750	26	-	1400 - 1950	-	-	-	-	6.7	12.7	Estuche de plástico	4933464120	4058546220655
5.	K 950 S	SDS-Max	1700	20	125 - 250	975 - 1950	125 - 250	50	80	150	12.5	11	Kitbox	4933375710	4002395232031
6.	K 900 K	K-Hex	1600	20	-	975 - 1950	-	-	-	-	11	11.0	Kitbox	4933375650	4002395231614
6.	K 900 S	SDS-Max	1600	20	-	975 - 1950	-	-	-	-	11	11.0	Kitbox	4933375720	4002395232048
7.	HAC0850	SDS-Max	1470	11.0	-	1600 - 2900	210 - 385	-	65	150	11	9.7	Kitbox	4933498603	4058546524722
8.	K 750 S	SDS-Max	1550	11.9	300	2740	240	50	80	150	9.5	8.2	Kitbox	4933398600	4002395235193
9.	K 545 S	SDS-Max	1300	8.5	450	2840	350	45	65	100	13	6.7	Kitbox	4933398200	4002395234073
10.	K 540 S	SDS-Max	1100	7.5	450	3000	430	40	65	105	17.4	6.3	Kitbox	4933418100	4002395238422
11.	K 500 S	SDS-Max	1300	8.5	-	2840	2200	-	-	-	11.5	6.3	Kitbox	4933398220	4002395234059
12.	PCE 3/K	SDS-Plus	720	3.6	-	0 - 3650	-	-	-	-	11	3.7	Kitbox	4933384300	4002395232215

## MARTILLOS COMBINADOS



	Recepción	Potencia de entrada (W)	Energía de impacto (EPTA) (J)	Acción de martillo a plena carga (bpm)	Velocidad máxima (rpm)	Máx. capacidad de taladrado en hormigón (mm)	Máx. capacidad de taladrado en metal (mm)	Máx. capacidad de taladrado en madera (mm)	Vibración de taladrado (m/s <sup>2</sup> )	Vibración de cincelado (m/s <sup>2</sup> )	FIXTEC™	Peso (kg)	Se suministra en	Referencia	Código EAN
1.	PLH 32 XE	SDS-Plus + Anclaje reducido 13 mm	900	3.8	0 - 4500	0 - 800	32	16	40	22	20	Sí	Kitbox	4933400069	4002395233342
2.	PLH 28 E	SDS-Plus	800	4.1	0 - 4000	0 - 1000	28	13	40	10.6	6.81	No	Kitbox	4933446790	4002395005482
2.	PLH 28 XE	SDS-Plus + Anclaje reducido 13 mm	800	4.1	0 - 4000	0 - 1000	28	13	40	10.6	6.81	Sí	Kitbox	4933446800	4002395005499
3.	PH 30 POWER X	SDS-Plus + Anclaje reducido 13 mm	1030	3.6	0 - 3800	0 - 850	30	13	40	22	14	Sí	Kitbox	4933396420	4002395234967
4.	PH 28	SDS-Plus	820	3.4	0 - 4000	0 - 900	28	13	30	22	16	No	Kitbox	4933396396	4002395234936
4.	PH 28 X	SDS-Plus + Anclaje reducido 13 mm	820	3.4	0 - 4000	0 - 900	28	13	30	22	16	Sí	Kitbox	4933396392	4002395234943
5.	PH 26 T	SDS-Plus	800	2.4	0 - 4500	0 - 1500	26	13	30	13.6	11.9	No	Kitbox	4933464580	4058546225254
5.	PH 26 TX	SDS-Plus	800	2.4	0 - 4500	0 - 1500	26	13	30	12	10.8	Sí	Kitbox	4933464579	4058546225247
6.	PFH 26 T	SDS-Plus	800	2.4	0 - 4500	0 - 1500	26	13	30	13.6	11.9	No	Kitbox	4933464581	4058546225261
7.	PFH 26	SDS-Plus	725	2.4	0 - 4500	0 - 1250	26	13	30	13.5	-	No	Kitbox	4933428230	4002395239832

# TALADROS ROTATIVOS Y ATORNILLADO-

		Capacidad de portabrocas (mm)	Potencia de entrada (W)	Velocidad máxima (rpm)	Máx. capacidad de taladrado en hormigón (mm)	Máx. capacidad en mampostería (mm)	Máx. capacidad de taladrado en metal (mm)	Máx. capacidad de taladrado en madera (mm)	Máx par de bloqueo (Nm)	Peso (kg)	Se suministra en	Referencia	Código EAN
	1. SB 2-35 D	16	1010	0 - 800/ 0 - 1800	35	40	16	50	57	4.2	Sin maletín o bolsa	4933380507	4002395227280
	2. PD2E 24 R	13	1020	0 - 1000/ 0 - 3200	22	24	16	40	60	3.0	Kitbox	4933419595	4002395238651
	3. PD2E 22 R	13	850	0 - 1000/ 0 - 3200	20	22	13	40	56	2.9	Kitbox	4933419570	4002395238613
	4. PD-705	13	705	0 - 3000	15	16	13	30	15	1.9	Sin maletín o bolsa	4933431955	4002395243914
	5. PDE 16 RP	13	630	0 - 950	16	20	13	40	59	2.0	Kitbox	4933409206	4002395235339
	6. PDE 13 RX	13	630	0 - 2900	15	18	13	30	21	1.8	Kitbox	4933409200	4002395235322
	7. HDE 13 RQX	13	950	0 - 850	-	-	13	38	94	2.0	Sin maletín o bolsa	030250	4002395229642
	8. HDE 13 RQX KIT	13	950	0 - 850	-	-	13	38	94	2.0	Kitbox	4933428550	4002395241576
	9. DE 13 RP	13	630	0 - 950	-	-	13	40	59	2.1	Kitbox	4933409194	4002395235346

**BRT**  
CARRO DE TRANSPORTE PARA MARTILLOS DEMOLEDORES



**BRT**

Referencia	4933459794
Código EAN	4058546029661

**IPWE 400 R**  
LLAVE DE IMPACTO 1/2"



**IPWE 400 R**

Referencia	4933451524
Código EAN	4002395143511

**IPWE 520 R**  
LLAVE DE IMPACTO 3/4"



**IPWE 520 R**

Referencia	4933451525
Código EAN	4002395143528

**AGV 15 DEC**  
AMOLADORA ANGULAR DE 1.550W CON PROTECTOR PARA CORTE (PROFUNDIDAD DE 28MM)



**AGV 15-125 XC DEC-SET**

Referencia	4933448025
Código EAN	4002395006816

**AGV 15 DEG**  
AMOLADORA ANGULAR DE 1.550W CON PROTECTOR DE DESBASTE



**AGV 15-125 XC DEG-SET**

Referencia	4933448035	4933448830
Código EAN	4002395006830	4002395263424

**AGV 12 DEG**  
AMOLADORA ANGULAR DE 1.200W CON PROTECTOR DE DESBASTE



**AGV 12-125 X DEG-SET**

Referencia	4933448030
Código EAN	4002395006823

**DD 2-160 XE**  
TALADRO CON BROCA DE DIAMANTE DE 2 VELOCIDADES



**DD 2-160 XE**

Referencia	4933368690
Código EAN	4002395232505

**DD 3-152**  
TALADRO PARA PERFORACIÓN DE DIAMANTE DE 3 VELOCIDADES



**DD 3-152**

Referencia	4933428000
Código EAN	4002395239801

**DESCUBRE MÁS SOBRE NUESTRA GAMA DE ACCESORIOS DE PERFORACIÓN DE DIAMANTE EN HÚMEDO EN LA PÁGINA 109**



**AGV 12 DEC**  
AMOLADORA ANGULAR DE 1.200W CON SISTEMA DE ASPIRACIÓN (PROFUNDIDAD DE 28MM)



**AGV 12-125 X DEC-SET**

Referencia	4933448020
Código EAN	4002395006809

**WCS 45**  
ROZADORA DE 1.900W DE 150MM (PROFUNDIDAD DE 45MM)



**WCS 45**

Referencia	4933383350
Código EAN	4002395229086

**WCE 30**  
ROZADORA DE 1.500W DE 125MM (PROFUNDIDAD DE 30MM)



**WCE 30**

Referencia	4933383855
Código EAN	4002395228980

# MÁQUINAS PARA METAL

**DESCUBRE MÁS**

## AMOLADORAS ANGULARES

		Potencia de entrada (W)	Velocidad máxima (rpm)	Diámetro del disco (mm)	Peso (kg)	Tipo de interruptor	Freno	Protección Anti-kickback	FIXTEC™	Sistema anti-vibración	Empuñadura lateral AVS	Empuñadura rotativa	Sistema auto-balancer	Relé de baja tensión	Se suministra en	Referencia	Código EAN
1		2600	6600	230	5.8	Interruptor con bloqueo	No	Sí	Sí	Sí	-	Sí	Sí	Sí	Sin maletín o bolsa	4933402365	4002395234271
1		2600	6600	230	5.8	Interruptor hombre muerto	No	Sí	Sí	Sí	-	Sí	Sí	No	Sin maletín o bolsa	4933402495	4002395234394
2		2600	6600	230	5.5	Interruptor con bloqueo	No	No	No	Sí	-	Sí	Sí	Sí	Sin maletín o bolsa	4933402360	4002395234257
2		2600	6600	230	5.5	Interruptor hombre muerto	No	No	No	Sí	-	Sí	Sí	No	Sin maletín o bolsa	4933402490	4002395234356
3		2400	6600	230	5.8	Interruptor con bloqueo	No	Sí	Sí	Sí	-	Sí	Sí	Sí	Sin maletín o bolsa	4933402340	4002395234240
3		2400	6600	230	5.8	Interruptor hombre muerto	No	Sí	Sí	Sí	-	Sí	Sí	No	Sin maletín o bolsa	4933402475	4002395234370
4		2400	6500	230	5.9	Interruptor con bloqueo	Sí	Sí	Sí	Sí	Sí	Sí	No	Sí	Sin maletín o bolsa	4933471464	4058546293635
5		2400	6600	230	5.4	Interruptor con bloqueo	No	Sí	No	Sí	Sí	No	No	Sí	Sin maletín o bolsa	4933451413	4002395161683
5		2400	6600	230	5.4	Interruptor hombre muerto	No	Sí	No	Sí	Sí	No	No	Sí	Sin maletín o bolsa	4933451414	4002395161690
6		2400	6600	230	5.5	Interruptor con bloqueo	No	No	No	Sí	-	Sí	Sí	Sí	Sin maletín o bolsa	4933402330	4002395234226
7		2400	6600	230	5.3	Interruptor con bloqueo	No	No	No	No	-	No	No	Sí	Sin maletín o bolsa	4933402325	4002395234219
7		2400	6600	230	5.3	Interruptor hombre muerto	No	No	No	No	-	No	No	No	Sin maletín o bolsa	4933402450	4002395234325
8		2200	8500	180	5.3	Interruptor con bloqueo	No	No	No	Sí	Sí	No	No	Sí	Sin maletín o bolsa	4933431820	4002395243839
8		2200	6600	230	5.4	Interruptor con bloqueo	No	No	No	Sí	Sí	No	No	Sí	Sin maletín o bolsa	4933431850	4002395243860
8		2200	6600	230	5.4	Interruptor hombre muerto	No	No	No	Sí	Sí	No	No	No	Sin maletín o bolsa	4933431860	4002395243877
9		2200	8500	180	5.1	Interruptor hombre muerto	No	No	No	No	No	No	No	No	Sin maletín o bolsa	4933431830	4002395243846
9		2200	6600	230	5.2	Interruptor hombre muerto	No	No	No	No	No	No	No	No	Sin maletín o bolsa	4933433630	4002395244423
10		1750	2600 - 11,000	125	2.8	Interruptor con bloqueo	No	Sí	Sí	No	Sí	-	No	Sí	Sin maletín o bolsa	4933432230	4002395243983
10		1750	11,000	125	2.8	Interruptor con bloqueo	No	Sí	Sí	No	Sí	-	No	Sí	Sin maletín o bolsa	4933449850	4002395247295
10		1750	11,000	125	2.8	Interruptor hombre muerto	No	Sí	Sí	No	Sí	-	No	Sí	Sin maletín o bolsa	4933455140	4002395247905
10		1750	9500	150	3.0	Interruptor hombre muerto	No	Sí	Sí	No	Sí	-	No	Sí	Sin maletín o bolsa	4933432250	4002395243990
10		1750	7600	180	3.1	Interruptor hombre muerto	No	Sí	Sí	No	Sí	-	No	Sí	Sin maletín o bolsa	4933432270	4002395244003
11		1750	2000 - 7600	125	2.8	Interruptor con bloqueo	No	Sí	Sí	No	-	-	No	Sí	Sin maletín o bolsa	4933449870	4002395247912
12		1550	11,000	125	2.6	Interruptor de botón con bloqueo	No	Sí	Sí	No	-	-	No	Sí	Sin maletín o bolsa	4933428120	4002395239641
12		1550	2800 - 11,000	125	2.6	Interruptor de botón con bloqueo	No	Sí	Sí	No	-	-	No	Sí	Sin maletín o bolsa	4933428127	4002395239658
12		1550	9000	150	2.6	Interruptor de botón con bloqueo	No	Sí	Sí	No	Sí	-	No	Sí	Sin maletín o bolsa	4933433250	4002395244164
13		1250	2,800 - 11,500	125	2.4	Interruptor de botón con bloqueo	No	Sí	Sí	Sí	Sí	-	-	Sí	Sin maletín o bolsa	4933451218	4002395260850
14		1250	12,000	125	2.5	Interruptor de paleta (interruptor hombre muerto)	Sí	Sí	Sí	No	Sí	-	-	Sí	Sin maletín o bolsa	4933464998	4058546229436
14		1250	12,000	125	2.5	Interruptor de paleta (interruptor hombre muerto)	Sí	Sí	Sí	No	Sí	-	-	Sí	Kitbox	4933471194	4058546288228
15		1250	12,000	125	2.5	Interruptor de paleta (interruptor hombre muerto)	No	Sí	Sí	No	Sí	-	-	Sí	Sin maletín o bolsa	4933451578	4002395140794
16		1250	12,000	125	2.3	Interruptor de paleta (interruptor hombre muerto)	No	No	Sí	No	-	-	-	No	Sin maletín o bolsa	4933451577	4002395140787
17		1200	11,000	125	2.4	Interruptor de botón con bloqueo	No	Sí	Sí	No	Sí	-	-	Sí	Sin maletín o bolsa	4933428085	4002395239597
18		1000	11,000	125	2.2	Interruptor de botón con bloqueo	No	No	No	No	-	-	-	Sí	Sin maletín o bolsa	4933451222	4002395260898
19		1000	11,000	115	2.1	Interruptor de botón con bloqueo	No	No	No	No	-	-	-	Sí	Sin maletín o bolsa	4933451219	4002395260867
19		1000	11,000	125	2.1	Interruptor de botón con bloqueo	No	No	No	No	-	-	-	Sí	Sin maletín o bolsa	4933451220	4002395260874
20		800	11,500	125	2.0	Interruptor de botón con bloqueo	No	No	No	No	-	-	-	Sí	Sin maletín o bolsa	4933451213	4002395260805
21		800	11,500	115	2.0	Interruptor de botón con bloqueo	No	No	No	No	-	-	-	Sí	Sin maletín o bolsa	4933451210	4002395260171
21		800	11,500	125	2.0	Interruptor de botón con bloqueo	No	No	No	No	-	-	-	Sí	Sin maletín o bolsa	4933451211	4002395260188
21		800	11,500	115	2.0	Interruptor de botón con bloqueo	No	No	No	No	-	-	-	Sí	Kitbox	4933451281	4002395170777

**AGS 15-125 C**  
 LIJADORA ANGULAR DE 1.500W

**AGS 15-125 C**

 Referencia 4933407480  
 Código EAN 4002395236015

**AS 12 E**  
 LIJADORA ANGULAR DE 1.200W

**AS 12 E**

 Referencia 4933383940  
 Código EAN 4002395229390

**AP 14-2 200 E**  
 PULIDORA ANGULAR DE 1.450W

**AP 14-2 200 E AP 14-2 200 E KIT**

Equipamiento estándar	Empuñadura auxiliar y plato flexible	Empuñadura auxiliar, plato flexible, esponja de pulido blanda y dura, bonete de lana, pasta de lijado y acabado y paño
Referencia 4933432800	Referencia 4933493427	
Código EAN 4002395001156	Código EAN 4058546482985	

**AP 12 E**  
 PULIDORA ANGULAR DE 1.200W

**AP 12 E**

 Referencia 4933383925  
 Código EAN 4002395229406

**DGL 34**  
 AMOLADORA RECTA DE ALTA VELOCIDAD DE 2 MANOS

**DGL 34**

 Referencia 4933385110  
 Código EAN 4002395230020

**DGL 30 E**  
 AMOLADORA RECTA DE VELOCIDAD VARIABLE DE 2 MANOS

**DGL 30 E**

 Referencia 4933385120  
 Código EAN 4002395230037

**DG 30 E**  
 AMOLADORA RECTA DE VELOCIDAD VARIABLE

**DG 30 E**

 Referencia 4933385100  
 Código EAN 4002395230013

**DG 7 E**  
 AMOLADORA RECTA DE BAJAS REVOLUCIONES

**DG 7 E**

 Referencia 4933391200  
 Código EAN 4002395231928

**MCS 66**  
 SIERRA CIRCULAR PARA METAL 66MM

**MCS 66**

 Referencia 4933440615  
 Código EAN 4002395000432

**BS 125**  
 SIERRA DE BANDA

**BS 125**

 Referencia 4933448245  
 Código EAN 4002395262830

**CHS 355**  
 TRONZADORA DE METAL DE 2.300W

**CHS 355**

 Referencia 4933411760  
 Código EAN 4002395236220

**DE 10 RX**  
 TALADRO ROTATIVO DE 630W DE 1 VELOCIDAD

**DE 10 RX**

 Referencia 4933409211  
 Código EAN 4002395235353

**MDE 41**  
 TALADRO MAGNÉTICO CON ELECTROIMÁN

**MDE 41**

 Referencia 4933451015  
 Código EAN 4002395136681

**MDP 41**  
 TALADRO MAGNÉTICO CON IMÁN PERMANENTE

**MDP 41**

 Referencia 4933451014  
 Código EAN 4002395136674

## MÁQUINAS PARA MADERA

**DESCUBRE MÁS**

**SAWZALL™**

	Potencia de entrada (W)	Nº de carreras en vacío (cpm)	Longitud de carrera (mm)	Peso (kg)	Se suministra en	Referencia	Código EAN
1.	SSPE 1500 X	1500	0 - 2800	32	4.5	Kitbox	4933428900 4002395241699
2.	SSPE 1300 RX	1300	0 - 3000	32	4.2	Kitbox	4933440590 4002395001095
3.	SSPE 1300 SX	1300	0 - 2800	32	3.9	Kitbox	4933428520 4002395241545
4.	SSD 1100 X	1100	0 - 2900	28	3.2	Kitbox	4933416710 4002395237623

**SIERRAS DE CALAR**

	Potencia de entrada (W)	Nº de carreras en vacío (cpm)	Máx. cap. de corte madera / metal / aluminio (mm)	Capacidad de corte (°)	Longitud de carrera (mm)	Peso (kg)	Se suministra en	Referencia	Código EAN
1.	FSPE 110 X	710	500 - 3000	120/ 10/ 30	45	26	2.5	Kitbox	4933357990 4002395229185
2.	JSPE 135 TX	750	800 - 3000	135/ 10/ 30	45	26	2.5	Kitbox	4933381230 4002395232529

**SIERRAS CIRCULARES**

	Potencia de entrada (W)	Velocidad máxima (rpm)	Diámetro del disco (mm)	Capacidad de corte a bisel (°)	Máx. capacidad de corte a 45° (mm)	Máx. capacidad de corte a 90° (mm)	Diámetro del orificio (mm)	Peso (kg)	Se suministra en	Referencia	Código EAN
1.	CS 85 SB	2200	4500	235	50	67	85	30	6.6	Sin maletín o bolsa	4933451117 4002395137411
2.	CS 85 CBE	2200	4500	235	60	67	85	30	7.7	Kitbox	4933451116 4002395137404
3.	SCS 65 Q	1900	5800	190	0 - 45	52	65	30	5.5	Kitbox	638051 4002395229529
4.	CS 60	1600	5800	184	0 - 56	49	61	30	4.8	Sin maletín o bolsa	4933419225 4002395238361

## PULIDORAS

		Potencia de entrada (W)	Velocidad máxima (rpm)	Rango de oscilación (opm)	Diámetro de oscilación (mm)	Tamaño de lija (mm)	Peso (kg)	Se suministra en	Referencia	Código EAN	
①		1. BS 100 LE	1150	230 - 400	-	100 x 160	5.3	Sin maletín o bolsa	4933385150	4002395229222	
②		2. ROS 125 E	300	7000 - 12,000	14,000 - 26,000	2.4	125	1.7	Bolsa de transporte	4933433180	4002395244010
③		3. SPS 140	260	14,700	28,000	1.6	113 x 105	1.6	Sin maletín o bolsa	4933447015	4002395005826

## ASPIRADORES

		Potencia de entrada (W)	Volumen de aire (l/min)	Tipo de filtro	Máx. potencia de aspiración (mbar)	Capacidad (l)	Diámetro de la manguera (mm)	Longitud de la manguera (m)	Peso (kg)	Se suministra en	Referencia	Código EAN	
①		1. AS 42 MAC	1200	4500	PTFE	250	42	38	4	17.5	Sin maletín o bolsa	4933459418	4058546010799
②		2. AS 30 MAC	1200	4500	PTFE	250	30	38	4	14.5	Sin maletín o bolsa	4933459415	4058546010768
③		3. AS 30 LAC	1200	4500	PTFE	250	30	36	4	14.5	Sin maletín o bolsa	4933459411	4058546010720
④		4. AS 2-250 ELCP	1000	3600	PET	210	25	32	3.5	10.4	Sin maletín o bolsa	4933447480	4002395006274
⑤		5. AS 2-250EM	1200	3720	PTFE	245	25	32	4	8.0	Sin maletín o bolsa	4933493593	4058546484644
⑥		6. AS 2-250EH	1200	3720	PTFE	245	25	32	4	8	Sin maletín o bolsa	4933493595	4058546484668

### RCS ENCHUFE Y CONTROLADOR PARA CONTROL REMOTO

**RCS**

 Referencia 4932478965  
 Código EAN 4058546362478

### RCO CONTROLADOR PARA CONTROL REMOTO DE ASPIRADOR

**RCO**

 Referencia 4932479620  
 Código EAN 4058546374143

# PROVEEDOR GLOBAL DE SOLUCIONES MILWAUKEE®

## ACCESORIOS



## HERRAMIENTA DE MANO



MÁS DE  
**3.000**  
SOLUCIONES



MÁS DE  
**1.400**  
SOLUCIONES

## ALMACENAMIENTO



## EPIS



MÁS DE  
**180**  
COMBINACIONES  
POSIBLES



MÁS DE  
**1.000**  
SOLUCIONES

# ACOPLAMIENTOS

## ACOPLAMIENTOS - VIBRADORES DE HORMIGÓN

### ELIGE UNA MANGUERA PARA EL VIBRADOR DE HORMIGÓN

	Descripción	Losas MXF CVBP	Losas MXF CVBC	Pavimentos MXF CVBP	Pavimentos MXF CVBC	Columnas MXF CVBP	Columnas MXF CVBC	Paredes MXF CVBP	Paredes MXF CVBC	Referencia	Código EAN
a.	MXF CVS-2 m Cable de transmisión de 2m	✓✓✓	✓	✓✓✓	✓	x	x	x	x	4932478611	4058546348045
b.	MXF CVS-3 m Cable de transmisión de 3m	✓✓✓	✓	✓✓✓	✓	✓	✓	✓	✓	4932479612	4058546374068
c.	MXF CVS-4 m Cable de transmisión de 4m	✓	✓✓	✓	✓✓	✓✓✓	✓✓✓	✓✓✓	✓✓✓	4932478610	4058546348038
d.	MXF CVS-6.4 m Cable de transmisión de 6,4m	x	✓✓✓	x	✓✓✓	x	✓✓✓	x	✓✓✓	4932479613	4058546374075

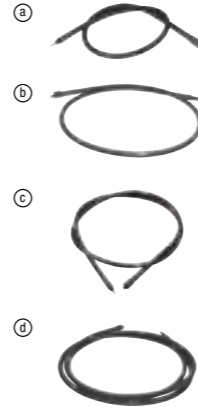

### ELIGE UNA AGUJA PARA EL VIBRADOR DE HORMIGÓN

	Descripción	Ø (mm)	Referencia	Código EAN
a.	MXF CVH-25 mm Aguja de 25mm	25	4932479839	4058546376338
b.	MXF CVH-38 mm Aguja de 38mm	38	4932478612	4058546348052
c.	MXF CVH-50 mm Aguja de 50mm	50	4932478613	4058546348069
d.	MXF CVH-63 mm Aguja de 63mm	63	4932479840	4058546376345

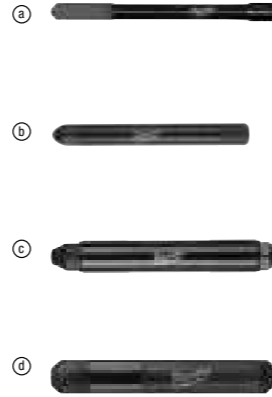

## ACOPLAMIENTOS - VIBRADORES DE HORMIGÓN

- Para elegir el diámetro de aguja perfecto, debes considerar el radio necesario, así como la distancia entre las varillas
- MILWAUKEE® proporciona una gama de diferentes tamaños para ofrecer la solución perfecta para cada aplicación

	Descripción	Ø (mm)	Longitud (m)	Referencia	Código EAN
a.	MXF CVSHF-2/44 Kit manguera 2m/44mm y aguja vibradora	44	2	4932498135	4058546512958
b.	MXF CVSHF-5/44 Kit de manguera de 5m/44mm y aguja vibradora	44	5	4932498136	4058546512965
c.	MXF CVSHF-10/44 Kit de manguera de 10m/44mm y aguja vibradora	44	10	4932498137	4058546512972
d.	MXF CVSHF-2/57 Kit de manguera de 2m/57mm y aguja vibradora	57	2	4932498917	4058546527860
e.	MXF CVSHF-5/57 Kit de manguera de 5m/57mm y aguja vibradora	57	5	4932498138	4058546512989
f.	MXF CVSHF-10/57 Kit de manguera de 10m/57mm y aguja vibradora	57	10	4932498139	4058546512996



## ACOPLAMIENTOS - COMPACTADORA

	Descripción	Característica	Referencia	Código EAN
a.	MXF PC50 PP Base blanda para placa compactadora MX FUEL™	<ul style="list-style-type: none"> <li>• Se monta directamente en el compactador para un cambio rápido y fácil</li> <li>• Compactación en doble sentido sobre ladrillos, adoquines y baldosas</li> <li>• Se utiliza con la placa compactadora MX FUEL™ (MXF PC50)</li> </ul>	4932493273	4058546481445
b.	MXF PC50 WK Kit de ruedas para placa compactadora MX FUEL™	<ul style="list-style-type: none"> <li>• Juego de ruedas para facilitar la maniobrabilidad</li> <li>• Se utiliza con la placa compactadora MX FUEL™ (MXF PC50)</li> </ul>	4932493274	4058546481452
c.	MXF PC50 WT Depósito de agua para placa compactadora MX FUEL™	<ul style="list-style-type: none"> <li>• Depósito de agua de 13 litros con dispositivo de fijación rápida</li> <li>• Selector de caudal ajustable para facilitar el control y optimizar el flujo de agua</li> <li>• Se utiliza con la placa compactadora MX FUEL™ (MXF PC50)</li> </ul>	4932498924	4058546527938



## ACOPLAMIENTOS - REGLAS VIBRADORAS

- Nuestras reglas vibradoras tienen un diseño extra rígido de doble triángulo para transmitir vibraciones uniformes en toda la longitud de la regla, con una variabilidad mínima
- Fabricadas con magnesio ligero para reducir el peso de la regla
- La regla utiliza un diseño de abrazadera sin agujeros a través de la barra, lo que permite fijar rápidamente la regla en cualquier punto de la herramienta
- Longitudes de regla de 1,22m a 4,87m
- Compatibles con la regla vibradora MX FUEL™

	Descripción	Longitud (m)	Peso (kg)	Referencia	Código EAN
a.	MXF PSB-1.22m Regla para regla vibradora MX FUEL™ (MXF PSC) - 1,22m	1.22	3.6	4932479776	4058546375706
b.	MXF PSB-1.83m Regla para regla vibradora MX FUEL™ (MXF PSC) - 1,83m	1.83	5.5	4932479777	4058546375713
c.	MXF PSB-2.44m Regla para regla vibradora MX FUEL™ (MXF PSC) - 2,44m	2.44	7.3	4932479778	4058546375720
d.	MXF PSB-3.00m Regla para regla vibradora MX FUEL™ (MXF PSC) - 3,0m	3.00	9.1	4932479779	4058546375737
e.	MXF PSB-3.65m Regla para regla vibradora MX FUEL™ (MXF PSC) - 3,65m	3.65	10.9	4932479780	4058546375744
f.	MXF PSB-4.25m Regla para regla vibradora MX FUEL™ (MXF PSC) - 4,25m	4.25	12.8	4932479781	4058546375751
g.	MXF PSB-4.87m Regla para regla vibradora MX FUEL™ (MXF PSC) - 4,87m	4.87	14.6	4932479782	4058546375768
h.	MXF PSCA Adaptador para reglas en "L" MX FUEL™	-	-	4932499258	4058546564223

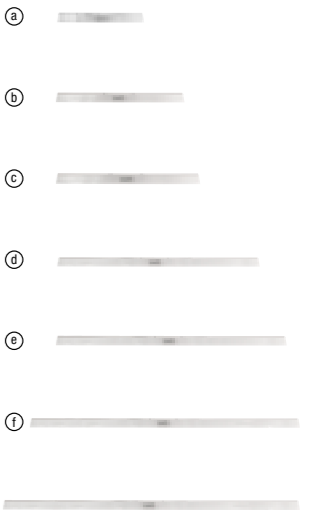

## ACOPLAMIENTOS - FRATASADORAS

	Descripción	Se adapta a la fratasadora MILWAUKEE®	Referencia	Código EAN
a.	MXF WBT60P Plato para fratasadora MX FUEL™ 600mm	MXF WBT60	4932498919	4058546527884
b.	MXF WBT60CB Juego de palas (4uds) para fratasadora MX FUEL™ de 600mm	MXF WBT60	4932498918	4058546527877
c.	MXF WBT90P Plato para fratasadora MX FUEL™ 900mm	MXF WBT90	4932498921	4058546527907
d.	MXF WBT90CB Juego de palas (4uds) para fratasadora MX FUEL™ de 900mm	MXF WBT90	4932498920	4058546527891
e.	MXF WBT90FIB Juego de palas de acabado (4uds) para fratasadora MX FUEL™ de 900mm	MXF WBT90	4932498923	4058546527921
f.	MXF WBT90FLB Juego de palas flotantes (4uds) para fratasadora MX FUEL™ de 900mm	MXF WBT90	4932498922	4058546527914



## ACOPLAMIENTOS - ROSCADORAS DE TUBO

	Descripción	Característica	Referencia	Código EAN
a.	Escariador cónico 2" para MXF PTR2	Escariador cónico 2" para MXF PTR2	49165105	045242833634
b.	Rueda de corte 2" para MXF PTR2	Rueda de corte 2" para MXF PTR2	48361401	045242745920
c.	Mordazas de agarre para MXF PTR2	Mordazas de agarre para tubos revestidos de PVC	49165102	045242771288
d.	Mordazas de agarre para MXF PTR2	Mordazas de agarre para tuberías	49165104	045242833627
e.	Adaptador para roscadora para Ridgid 11-R	Conjunto de adaptadores para terrajas Ridgid	4932478838	4058546361204
f.	Adaptador para roscadora para kit REMS	Conjunto de adaptadores para terrajas Rems	4932478839	4058546361211
g.	Adaptador para roscadora para kit Rothenberger	Conjunto de adaptadores para terrajas Rothenberger	4932478840	4058546361228
h.	Lubricantes para roscadora estacionaria MXF PTR2	Lubricante mineral para roscadora estacionaria MXF PTR2	4932493462	4058546483333
i.	Lubricantes para roscadora estacionaria MXF PTR2	Lubricante sintético para roscadora estacionaria MXF PTR2	4932493463	4058546483340



## ACOPLAMIENTOS - MATRICES PARA ROSCADORA DE TUBO

- Los peines roscadores de alto rendimiento garantizan roscas perfectas y un rendimiento duradero en combinación con las roscadoras MILWAUKEE®
- Las terrajas están disponibles en dos tipos de rosca: BSPT (British Standard Pipe Taper) y NPT (National Taper Pipe)
- Las matrices están disponibles en dos calidades diferentes: matrices de aleación para un rendimiento duradero en tuberías negras y galvanizadas y matrices HS para un mejor rendimiento en tuberías de acero inoxidable

	Tipo	Tamaño de la rosca [pulgadas]	Se adapta a la roscadora de tubo MILWAUKEE®	Referencia	Código EAN
a.	FPTD 1/2" NPT HS	NPT HS	1/2	M18 FPT114, M18 FPT2	48361107 045242608713
	FPTD 3/4" NPT HS	NPT HS	3/4	M18 FPT114, M18 FPT2	48361108 045242608720
	FPTD 1" NPT HS	NPT HS	1	M18 FPT114, M18 FPT2	48361109 045242608737
	FPTD 1 1/4" NPT HS	NPT HS	1 - 1/4	M18 FPT114, M18 FPT2	48361110 045242608744
	FPTD 1 1/2" NPT HS	NPT HS	1 - 1/2	M18 FPT114, M18 FPT2	48361111 045242608751
b.	FPTD 2" NPT HS	NPT HS	2	M18 FPT114, M18 FPT2	48361112 045242608768
	FPTD 1/2" BSPT aleación	BSPT aleación	1/2	M18 FPT114, M18 FPT2	4932480227 4058546405120
	FPTD 3/4" BSPT aleación	BSPT aleación	3/4	M18 FPT114, M18 FPT2	4932480228 4058546405137
	FPTD 1" BSPT aleación	BSPT aleación	1	M18 FPT114, M18 FPT2	4932480229 4058546405144
	FPTD 1 1/4" BSPT aleación	BSPT aleación	1 - 1/4	M18 FPT114, M18 FPT2	4932480230 4058546405151
c.	FPTD 1 1/2" BSPT aleación	BSPT aleación	1 - 1/2	M18 FPT114, M18 FPT2	4932480231 4058546405168
	FPTD 2" BSPT aleación	BSPT aleación	2	M18 FPT114, M18 FPT2	4932480232 4058546405175
	FPTD 1/2" BSPT HS	BSPT HS	1/2	M18 FPT114, M18 FPT2	4932480233 4058546405182
	FPTD 3/4" BSPT HS	BSPT HS	3/4	M18 FPT114, M18 FPT2	4932480234 4058546405199
	FPTD 1" BSPT HS	BSPT HS	1	M18 FPT114, M18 FPT2	4932480235 4058546405205
d.	FPTD 1 1/4" BSPT HS	BSPT HS	1 - 1/4	M18 FPT114, M18 FPT2	4932480236 4058546405212
	FPTD 1 1/2" BSPT HS	BSPT HS	1 - 1/2	M18 FPT114, M18 FPT2	4932480237 4058546405229
	FPTD 2" BSPT HS	BSPT HS	2	M18 FPT114, M18 FPT2	4932480238 4058546405236
e.	PTR2D 1/2" - 3/4" NPT HSS	NPT HSS	1/2 - 3/4	MXF PTR2	48361205 045242745876
	PTR2D 1" - 2" NPT HSS	NPT HSS	1 - 2	MXF PTR2	48361206 045242745906
f.	PTR2D 1/2" - 3/4" BSPT aleación	BSPT aleación	1/2 - 3/4	MXF PTR2	4932492924 4058546477950
	PTR2D 1" - 2" BSPT aleación	BSPT aleación	1 - 2	MXF PTR2	4932492925 4058546477967
g.	PTR2D 1/2" - 3/4" BSPT HS	BSPT HS	1/2 - 3/4	MXF PTR2	4932492926 4058546477974
	PTR2D 1" - 2" BSPT HS	BSPT HS	1 - 2	MXF PTR2	4932492927 4058546477981
h.	PTR2D 1/2" - 3/4" BSPT HSS	BSPT HSS	1/2 - 3/4	MXF PTR2	4932492928 4058546477998
	PTR2D 1" - 2" BSPT HSS	BSPT HSS	1 - 2	MXF PTR2	4932492929 4058546478001



## ACOPLAMIENTOS - TERRAJAS PARA ROSCADORA

- Hasta un 50% más ligeras que las terrajas de la competencia
- Tamaños disponibles desde 1/2" hasta 2"
- Los cabezales siempre incluyen un juego de matrices de aleación BSPT

	Descripción	Se adapta a la roscadora de tubo MILWAUKEE®	Tamaño de la rosca [pulgadas]	Tipo	Referencia	Código EAN
a.	FPT2H 1/2" BSPT Alloy	FPT2H 1/2" BSPT aleación	M18 FPT2	1/2	BSPT aleación	4932480239 4058546405243
	FPT2H 3/4" BSPT Alloy	FPT2H 3/4" BSPT aleación	M18 FPT2	3/4	BSPT aleación	4932480240 4058546405250
	FPT2H 1" BSPT Alloy	FPT2H 1" BSPT aleación	M18 FPT2	1	BSPT aleación	4932480241 4058546405267
	FPT2H 1-1/4" BSPT Alloy	FPT2H 1 1/4" BSPT aleación	M18 FPT2	1 1/4	BSPT aleación	4932480242 4058546405274
	FPT2H 1-1/2" BSPT Alloy	FPT2H 1 1/2" BSPT aleación	M18 FPT2	1 1/2	BSPT aleación	4932480243 4058546405281
	FPT2H 2" BSPT Alloy	FPT2H 2" BSPT aleación	M18 FPT2	2	BSPT aleación	4932480244 4058546405298
b.	FPT114H 1/2" BSPT Alloy	FPT114H 1/2" BSPT aleación	M18 FPT114	1/2	BSPT aleación	4932480245 4058546405304
	FPT114H 3/4" BSPT Alloy	FPT114H 3/4" BSPT aleación	M18 FPT114	3/4	BSPT aleación	4932480246 4058546405311
	FPT114H 1" BSPT Alloy	FPT114H 1" BSPT aleación	M18 FPT114	1	BSPT aleación	4932480247 4058546405328
c.	FPT114H 1-1/4" BSPT Alloy	FPT114H 1 1/4" BSPT aleación	M18 FPT114	1 1/4	BSPT aleación	4932480248 4058546405335
	FPT2HK BSPT Alloy	FPT2HK BSPT aleación kit PACKOUT™	M18 FPT2	1/2", 3/4", 1", 1 1/4", 1 1/2", 2"	BSPT aleación	4932480249 4058546405342
d.	FPT114HK BSPT Alloy	FPT114HK BSPT aleación kit PACKOUT™	M18 FPT114	1/2", 3/4", 1", 1 1/4"	BSPT aleación	4932480250 4058546405359
e.	PTR2 DH NPT	Peine para roscadora estacionaria MX FUEL™ de 2" con ONE-KEY™	MXF PTR2	1/2"-2"	NPT	49165100 045242771264
	PTR2 DH BSPT	Cabezal de roscar 2" tipo BSPT para MXF PTR2	MXF PTR2	1/2"-2"	BSPT	49165103 045242810109

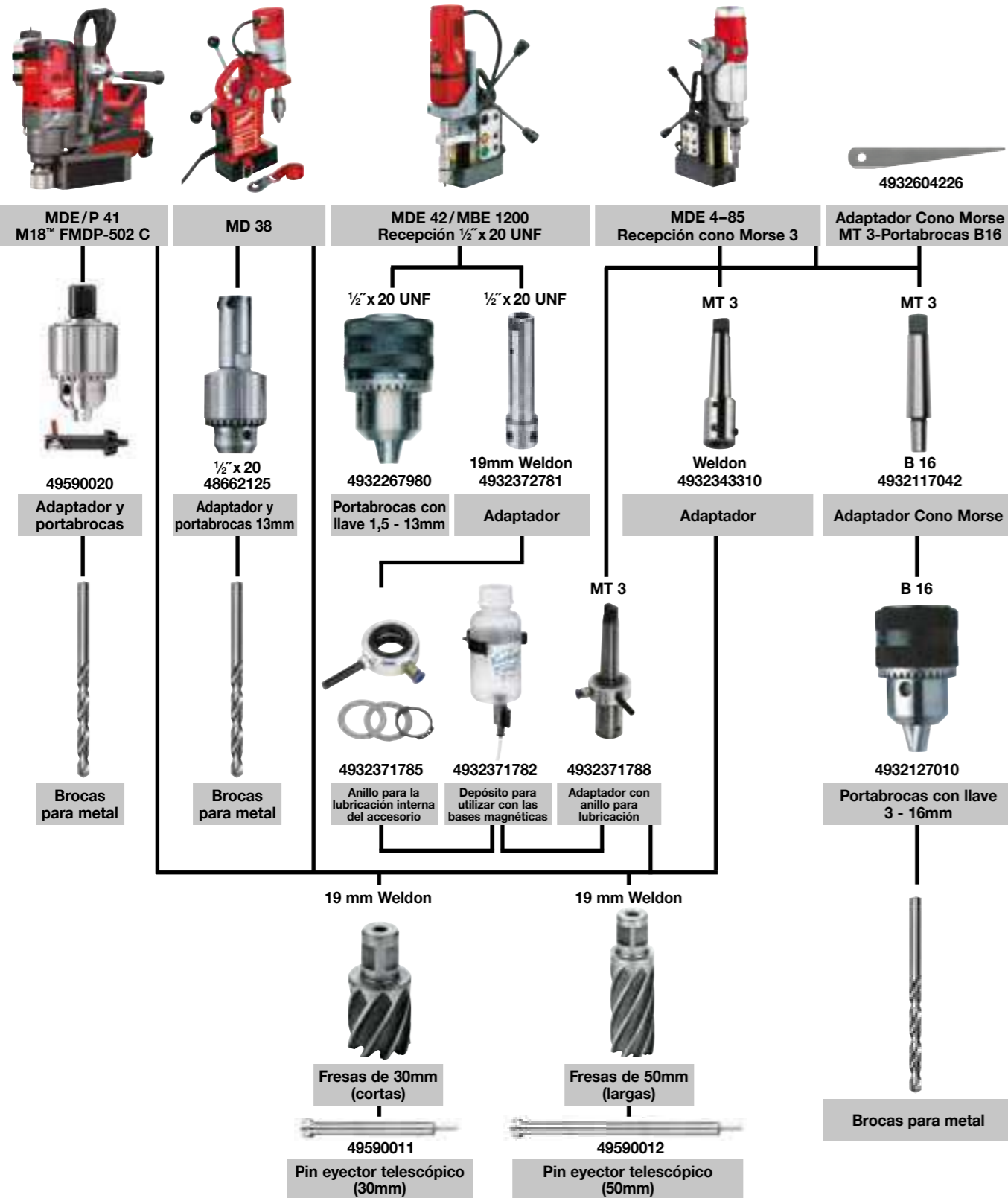

**ACOPLAMIENTOS - TALADROS MAGNÉTICOS**

**ACCESORIOS PARA PERFORADORAS DE DIAMANTE EN HÚMEDO**

	Descripción	Compatible con DD3 152	Compatible con DCM2 250C y DCM2 350C	Compatible con MXF DCD150	Se adapta a MXF DCD350	Referencia	Código EAN
a	Kit de fijación	✓	✓	✓	✓	4932399731	4002395363827
	Llave abierta de 1 3/8". Para mantener el eje de la máquina bloqueado al cambiar la corona		✓			49964705	04524222766
	Llave apertura 32mm. Para fijar el motor en el eje mientras quitamos la corona	✓				4931428009	4002395844791
	Llave apertura 41 mm. Para fijar el motor en el eje mientras quitamos la corona	✓	✓		✓	4931428010	4002395844807
b	Cambio rápido FIXTEC™. Adaptable a motores con 1 1/4" de eje. Evita el sobreapriete de la corona en el eje. Las coronas se cambian con facilidad	✓	✓			4932352053	4002395367108
	Adaptador 1 1/4" hembra a 1/2" hembra. Para permitir la conexión de coronas <50mm a ejes de 1 1/4"	✓	✓		✓	4932352627	4002395372850
c	1 1/4" extensión hembra/ macho de 300mm	✓	✓	✓	✓	4932399724	4002395363759
	1 1/4" extensión hembra/ macho de 500mm	✓	✓	✓	✓	4932399725	4002395363766
d	Puntal telescópico. Usado para fijar la perforadora sin anclajes. Máxima carga 500kg y ajustable altura de 1,8 - 2,9m	✓	✓	✓		4932399732	4002395363834
e	Bomba de vacío VP6	✓	✓	✓	✓	4932352094	4002395367474
f	Placa de vacío. Goma de repuesto 4931428655	✓				4932352676	4002395373345
g	Tanque de agua WT 10	✓	✓	✓	✓	4932399726	4002395363773
h	Anillo recogedor de agua. Para utilizar con DR 152 T. Para utilizar con coronas de Ø máximo 152mm					4932352677	4002395373352
	Anillo de goma de repuesto para DR 152 T					4932352678	4002395373369
i	Colector de agua para DR 250 TV. Máx. Ø180mm			✓		4932399727	4002395363780
	Anillo goma de repuesto para DR 250 TV			✓		4932399729	4002395363803
i	Anillo recogedor de agua. Para utilizar con DR 350 TV. Para utilizar con coronas de Ø máximo 300mm					4932399728	4002395363797
	Anillo goma de repuesto para DR 350 T					4932399730	4002395363810
j	Bloque espaciador T=50mm. Necesita ser montado entre la columna y el motor > 250mm y máximo 300mm. Incluida en la columna DR 350 T		✓			4932399736	4002395363872
k	Base rápida para colocar el motor en la columna. Incluido en las columnas tanto DR 250 TV y DR 350 T		✓			4932399733	4002395363841
	Anillo recolector de agua universal para hasta Ø152mm	✓	✓	✓	✓	4932478073	4058546340063



**ACCESORIOS PARA DESATASCADORAS**

	Descripción	Para desatascadoras M12 BDC6, M12 BDC8	Para desatascadoras M18 FDCPF8, M18 FDCPF10	Para desatascadoras M18 FFSDC16, M18 FFSDC13, M18 FFSDC10	Para desatascadoras MXF LSDP	Referencia	Código EAN	
Espiral abierta	Espiral 16mm x 15m M18FS			✓		48532775	045242513109	
Espiral tipo barrena	Espiral 6mm x 7,6m con cabeza tipo barrena	✓				48532573	045242471270	
	Espiral 8mm x 7,6m con cabeza tipo barrena y pivotante	✓				48532572	045242364206	
	Espiral 6mm x 7,6m con cabeza tipo barrena y pivotante	✓				48532574	045242471287	
	Espiral 6mm x 10,5m, cabezal tipo barrena M18PF		✓			48532671	045242482740	
	Espiral 6mm x 15m, cabezal tipo barrena M18PF		✓			48532672	045242482757	
	Espiral 8mm x 7,6m con cabeza tipo barrena	✓				48532571	045242364213	
	Espiral 8mm x 10,5m, cabezal tipo barrena M18PF		✓			48532673	045242482764	
	Espiral 8mm x 15m, cabezal tipo barrena M18PF		✓			48532674	045242482771	
	Espiral 10mm x 10,5m M18PF		✓			48532675	045242482788	
	Tambor y espiral de 6mm x 7,6m con cabeza en barrena	✓				48532581	045242480586	
Tambor y espiral de 6mm x 7,6m con cabeza en barrena y pivotante	✓				48532582	045242480593		
Espiral 8mm x 7,6m con cabeza tipo barrena con tambor	✓				48532583	045242480609		
Espiral 8mm x 7,6m con cabeza tipo barrena pivotante con tambor	✓				48532584	045242480616		
Espirales con punto de conexión	Espiral 8mm x 23m con cabezal tipo gota			✓		48532772	045242513079	
	Espiral 10mm x 15m M18FS			✓		48532773	045242513086	
	Espiral 13mm x 15m M18FS			✓		48532774	045242513093	
	Extensión de espiral con núcleo sólido 16mm x 7,6m				✓	4932471701	4058546296001	
	Extensión de espiral con núcleo sólido 16mm x 15,2m				✓	4932471702	4058546296018	
	Extensión de espiral con núcleo sólido 20mm x 7,6m				✓	4932471703	4058546296025	
	Extensión de espiral con núcleo sólido 20mm x 15,2m				✓	4932471704	4058546296032	
	Conector 16mm para cables mayores				✓	4932471707	4058546296063	
	Espiral guía flexible 16mm x 600mm				✓	4932471708	4058546296070	
	Espiral guía flexible 20mm x 600mm				✓	4932471709	4058546296087	
Espiral con cabeza en barrena	Barrena tipo gota M18PF		✓	✓		48532681	045242503803	
Cortador pequeño	Cortador de 2 palas de 25mm M18PF		✓	✓		48532684	045242503834	
Cortador	Cortador de 2 palas de 38mm M18FS		✓	✓		48532789	045242006137	
Golpeador con cadena	Golpeador con cadena de 75mm para espiral de 16 y 20mm (grasas en PVCs)				✓	48532837	4058546323448	
	Golpeador con cadena de 100mm para espiral de 16 y 20mm (grasas en PVCs)				✓	48532838	4058546323455	
Barrena de tipo gota mediana pivotante para espiral	Barrena tipo gota pivotante M18PF		✓	✓		48532682	045242503810	
Barrena de tipo gota pequeña pivotante para espiral	Barrena tipo gota M18FS		✓	✓		48532787	045242006113	
Barrena de embudo para espiral SD	Kit de barrenas y accesorios para espirales de 16 y 20mm				✓	48532831	4058546323387	
	Barrena tipo embudo M18FS		✓	✓		48532786	045242006106	
Juego de accesorios	Juego de accesorios de 5 piezas M18PF		✓	✓		48532685	045242503841	
	Juego de accesorios de 5 piezas M18FS		✓	✓		48532790	045242006144	
Juego de accesorios	Kit de barrenas y accesorios para espirales de 16 y 20mm				✓	48532840	4058546296131	
Cortador para espiral SD	Cortador pequeño de hoja cruzada para espiral de 16 y 20mm				✓	48532835	4058546323424	
	Cortador mediano de hoja cruzada para espiral de 16 y 20mm				✓	48532836	4058546323431	
	Cortador de horquilla dentado de 75mm para espiral de 16 y 20mm				✓	48532832	4058546323394	
Cortador de horquilla dentado SD	Cortador horquilla dentado de 100mm para espiral de 16 y 20mm				✓	48532833	4058546323400	
	Cortador horquilla dentado de 150mm para espiral de 16 y 20mm				✓	48532834	4058546323417	
	Cortador tipo flecha HH	Cortador tipo flecha de 25mm M18PF		✓	✓		48532683	
Cortador tipo flecha SD	Cortador tipo flecha de 38mm M18FS		✓	✓		48532788	045242006120	
Barrena recta SD	Barrena recta para espiral de 16 y 20mm				✓	48532830	4058546323370	
Sistema de alimentación automática para M18™ FFSDC	Sistema de autoalimentación de espiral para SWITCH PACK™			✓		4932471993	4058546298920	
Nariz guía para SWITCH PACK™ para usar con el sistema de autoalimentación	Nariz guía de 65cm para SWITCH PACK™			✓		4932471994	4058546298937	
Base de autoalimentación para SWITCH PACK™ M18FFSDC	Base de autoalimentación para SWITCH PACK™			✓		4932478225	4058546344023	
Tambor SWITCH PACK™ para M18 FFSDC	Tambor vacío SWITCH PACK™			✓		4932464277	405854622222	
Tubo guía de espirales para MXF LSDP	Tubo guía de espirales para MXF LSDP				✓	4932478110	4058546340421	
Llave de pin	Llave de pin para desmontar los accesorios		✓	✓	✓	4932471717	4058546296162	

**ACCESORIOS PARA DESATASCADORAS SECCIONALES**

	Descripción	Para desatascadora M18 FCSSM	Para desatascadora M18 FSSM	Referencia	Código EAN	
Extensión de espiral con núcleo sólido	Extensión de espiral abierta 16mm x 2,3m	✓		4932478413	4058546346041	
	Extensión de espiral con núcleo sólido 16mm x 2,3m	✓		4932478414	4058546346058	
	Extensión de espiral con núcleo sólido 22mm x 4,5m	✓	✓	4932478415	4058546346065	
	Extensión de espiral abierta 22mm x 4,5m	✓	✓	4932471712	4058546296117	
	Extensión de espiral abierta de alto rendimiento 22mm x 4,5m	✓	✓	4932471713	4058546296124	
	Extensión de espiral abierta 32mm x 4,5m		✓	4932471710	4058546296094	
	Extensión de espiral abierta de alto rendimiento 32mm x 4,5m		✓	4932471711	4058546296100	
Barrena de tipo gota pivotante para espiral	Barrena de tipo gota mediana pivotante para espiral de 16mm	✓		48533811	4058546346133	
	Barrena de tipo gota pequeña pivotante para espiral de 16mm	✓		48533812	4058546346126	
Barrena de embudo para espiral	Barrena de embudo para espiral de 16mm	✓		48533813	4058546346140	
	Barrena de embudo para espiral de 22mm y tubo de 50mm	✓	✓	48533828	4058546346089	
	Barrena de embudo para espiral de 22mm	✓	✓	48533831	4058546323479	
	Barrena recta de espiral de 32mm		✓	48534831	4058546323561	
Cortador para espiral	Cortador extra pequeño para espiral de 16mm	✓		48533814	4058546346157	
	Cortador pequeño para espiral de 16mm	✓		48533815	4058546346164	
	Cortador para espiral de 22mm y tubo de 50mm	✓	✓	48533827	4058546346096	
	Cortador pequeño de hoja cruzada para espiral de 22mm	✓	✓	48533835	4058546323516	
	Cortador mediano de hoja cruzada para espiral de 22mm	✓	✓	48533836	4058546323523	
	Cortador pequeño de hoja cruzada para espiral de 32mm		✓	48534835	4058546323608	
	Cortador mediano de hoja cruzada para espiral de 32mm		✓	48534836	4058546323615	
Barrena para espiral	Barrena para espiral de 16mm	✓		48533816	4058546346171	
	Barrena para espiral de 22mm	✓	✓	48533826	4058546346102	
Cortador de horquilla dentado para espiral	Cortador de horquilla dentado para espiral de 22mm y tubo de 50mm	✓	✓	48533825	4058546346119	
	Cortador horquilla dentado de 75mm para espiral de 22mm (lodos y enraizamientos)	✓	✓	48533832	4058546323486	
	Cortador horquilla dentado de 100mm para espiral de 22mm (lodos y enraizamientos)	✓	✓	48533833	4058546323493	
	Cortador horquilla dentado de 150mm para espiral de 22mm (lodos y enraizamientos)	✓	✓	48533834	4058546323509	
	Cortador horquilla dentado de 75mm para espiral de 32mm (lodos y enraizamientos)		✓	48534832	4058546323578	
	Cortador horquilla dentado de 100mm para espiral de 32mm (lodos y enraizamientos)		✓	48534833	4058546323585	
	Cortador horquilla dentado de 150mm para espiral de 32mm (lodos y enraizamientos)		✓	48534834	4058546323592	
Barrena recta para espiral	Barrena recta para espiral de 22mm y tubo de 50mm	✓	✓	48533829	4058546346072	
	Barrena recta para espiral de 22mm	✓	✓	48533830	4058546323462	
	Barrena de embudo para espiral de 32mm		✓	48534830	4058546323554	
Golpeador con cadena	Golpeador con cadena de 75mm para espiral de 22mm (grasas en PVC's)	✓	✓	48533837	4058546323530	
	Golpeador con cadena de 100mm para espiral de 22mm (grasas en PVC's)	✓	✓	48533838	4058546323547	
	Golpeador con cadena de 75mm para espiral de 32mm (grasas en PVC's)		✓	48534837	4058546323622	
	Golpeador con cadena de 100mm para espiral de 32mm (grasas en PVC's)		✓	48534838	4058546323639	
Kit de barrenas y accesorios para espirales	Kit de barrenas y accesorios para espirales de 22mm	✓	✓	48533840	4058546296148	
	Kit de barrenas y accesorios para espirales de 32mm		✓	48534839	4058546296155	
Tubo guía trasero de espirales tamaño pequeño	Tubo guía trasero de espirales tamaño pequeño para M18 FCSSM	✓		4932478410	4058546346010	
Tubo guía trasero de espirales tamaño medio	Tubo guía trasero de espirales tamaño medio para M18 FCSSM	✓		4932478409	4058546346003	
Tubo guía de espirales tamaño grande	Tubo guía de espirales tamaño grande para M18 FSSM		✓	4932471720	4058546296193	
Tambor para el transporte de espirales	Carrete de tamaño pequeño	✓		4932478412	4058546346034	
	Carrete de tamaño medio	✓	✓	4932478411	4058546346027	
	Tambor para el transporte de espirales		✓	4932471719	4058546296186	
Llave de pin	Llave de pin para desmontar los accesorios	✓	✓	4932471717	4058546296162	

**ACOPLAMIENTOS - MORDAZAS**

Tipo de mordaza	Compatibles con los siguientes fabricantes de tubo	Se adapta a	Tamaño	Compatibilidad de la herramienta	Descripción	Requiere	Referencia	Código EAN
a.	Geberit: Mapress VSH: X-Press Eurotubi Raccorderie Metallique Rubinetteria Bresciana Sanha: Nirosan Pegler Yorkshire	M12 HPT, M12 ONEHPT	12	M12	J12-M12	-	4932430243	4002395379040
		M12 HPT, M12 ONEHPT	15	M12	J12-M15	-	4932430245	4002395379064
		M12 HPT, M12 ONEHPT	18	M12	J12-M18	-	4932430247	4002395379088
		M12 HPT, M12 ONEHPT	22	M12	J12-M22	-	4932430249	4002395379101
		M12 HPT, M12 ONEHPT	28	M12	J12-M28	-	4932430251	4002395379125
		M12 HPT, M12 ONEHPT	35	M12	J12-M35	-	4932430253	4002395379149
		M18 HPT, M18 BLHPT	12	M18	J18-M12	-	4932430244	4002395379057
		M18 HPT, M18 BLHPT	15	M18	J18-M15	-	4932430246	4002395379071
		M18 HPT, M18 BLHPT	18	M18	J18-M18	-	4932430248	4002395379095
		M18 HPT, M18 BLHPT	22	M18	J18-M22	-	4932430250	4002395379118
		M18 HPT, M18 BLHPT	28	M18	J18-M28	-	4932430252	4002395379132
		M12 HPT	35	M18	J18-M35	-	4932430254	4002395379156
		M18 HPT, M18 BLHPT	42	M18	RJ18-M42	RJA-1	4932430255	4002395379163
		M18 HPT, M18 BLHPT	54	M18	RJ18-M54	RJA-1	4932430256	4002395379170
		M18 HPT, M18 BLHPT	-	-	RJA-1	-	4932430307	4002395379682
		M18 BLHPTXL	76.1	M18	RJ18XL-M76.1	RJAXL-1	4932479458	4058546372521
		M18 BLHPTXL	88.9	M18	RJ18XL-M88.9	RJAXL-1	4932479459	4058546372538
		M18 BLHPTXL	108	M18	RJ18XL-M108	RJAXL-1 &	4932479460	4058546372545
M18 BLHPTXL	-	M18	RJAXL-1	-	4932479451	4058546372453		
M18 BLHPTXL	-	M18	RJAXL-2	-	4932479452	4058546372460		



Tipo de mordaza	Compatibles con los siguientes fabricantes de tubo	Se adapta a	Tamaño	Compatibilidad de la herramienta	Descripción	Requiere	Referencia	Código EAN
a.	Viega Comap IBP Sanha: Nirosan	M12 HPT, M12 ONEHPT	12	M12	J12-V12	-	4932430260	4002395379217
		M12 HPT, M12 ONEHPT	14	M12	J12-V14	-	4932451660	4002395273423
		M12 HPT, M12 ONEHPT	15	M12	J12-V15	-	4932430262	4002395379231
		M12 HPT, M12 ONEHPT	16	M12	J12-V16	-	4932451661	4002395273430
		M12 HPT, M12 ONEHPT	18	M12	J12-V18	-	4932430264	4002395379255
		M12 HPT, M12 ONEHPT	22	M12	J12-V22	-	4932430266	4002395379279
		M12 HPT, M12 ONEHPT	28	M12	J12-V28	-	4932430268	4002395379293
		M12 HPT, M12 ONEHPT	35	M12	J12-V35	-	4932430270	4002395379316
		M18 HPT, M18 BLHPT	12	M18	J18-V12	-	4932430261	4002395379224
		M18 HPT, M18 BLHPT	14	M18	J18-V14	-	4932471086	4058546287146
		M18 HPT, M18 BLHPT	15	M18	J18-V15	-	4932430263	4002395379248
		M18 HPT, M18 BLHPT	16	M18	J18-V16	-	4932471087	4058546287153
		M18 HPT, M18 BLHPT	18	M18	J18-V18	-	4932430265	4002395379262
		M18 HPT, M18 BLHPT	22	M18	J18-V22	-	4932430267	4002395379286
		M18 HPT, M18 BLHPT	28	M18	J18-V28	-	4932430269	4002395379309
		M18 HPT, M18 BLHPT	35	M18	J18-V35	-	4932430271	4002395379323
		M18 HPT, M18 BLHPT	42	M18	RJ18-V42	RJA-1	4932430272	4002395379330
		M18 HPT, M18 BLHPT	54	M18	RJ18-V54	RJA-1	4932430273	4002395379347
M18 HPT, M18 BLHPT	-	M18	RJA-1	-	4932430307	4002395379682		
M18 BLHPT, M18 ONEBLHPT	76.1	M18	RJ18-V76.1	RJAV-2	4932479455	4058546372491		
M18 BLHPT, M18	88.9	M18	RJ18-V88.9	RJAV-2	4932479456	4058546372507		
M18 BLHPT, M18	108	M18	RJ18-V108	RJAV-2	4932479457	4058546372514		
M18 BLHPT, M18	-	M18	RJAV-2	-	4932479604	4058546373986		



Tipo de mordaza	Compatibles con los siguientes fabricantes de tubo	Se adapta a	Tamaño	Compatibilidad de la herramienta	Descripción	Requiere	Referencia	Código EAN
a.	ALB Uponor: Unipipe, Airpipe Kan: Kan-therm Wavin: Press-Systeme Frankische: Alpex F50 Profi DW Verbundrohr Multitubo IBP->B-Flex KE Kelit: Kelit Kelox Jupiter: Heizsystem	M12 HPT, M12 ONEHPT	14	M12	J12-U14	-	4932430291	4002395379521
		M12 HPT, M12 ONEHPT	16	M12	J12-U16	-	4932430293	4002395379545
		M12 HPT, M12 ONEHPT	18	M12	J12-U18	-	4932430295	4002395379569
		M12 HPT, M12 ONEHPT	20	M12	J12-U20	-	4932430297	4002395379583
		M12 HPT, M12 ONEHPT	25	M12	J12-U25	-	4932430299	4002395379606
		M12 HPT, M12 ONEHPT	32	M12	J12-U32	-	4932430301	4002395379620
		M12 HPT, M12 ONEHPT	40	M12	J12-U40	-	4932430303	4002395379644
		M18 HPT, M18 BLHPT	14	M18	J18-U14	-	4932430292	4002395379538
		M18 HPT, M18 BLHPT	16	M18	J18-U16	-	4932430294	4002395379552
		M18 HPT, M18 BLHPT	18	M18	J18-U18	-	4932430296	4002395379576
		M18 HPT, M18 BLHPT	20	M18	J18-U20	-	4932430298	4002395379590
		M18 HPT, M18 BLHPT	25	M18	J18-U25	-	4932430300	4002395379613
M18 HPT, M18 BLHPT	32	M18	J18-U32	-	4932430302	4002395379637		
M18 HPT, M18 BLHPT	40	M18	RJ18-U40	RJA-1	4932430304	4002395379651		
M18 HPT, M18 BLHPT	50	M18	RJ18-U50	RJA-1	4932430305	4002395379668		
M18 HPT, M18 BLHPT	63	M18	RJ18-U63	RJA-1	4932430306	4002395379675		
M18 HPT, M18 BLHPT	-	M18	RJA-1	-	4932430307	4002395379682		



Tipo de mordaza	Compatibles con los siguientes fabricantes de tubo	Se adapta a	Tamaño	Compatibilidad de la herramienta	Descripción	Requiere	Referencia	Código EAN
a.	Geberit: Mepla & Mepla Therm	M12 HPT, M12 ONEHPT	16	M12	J12-G16	-	4932464217	4058546221621
		M12 HPT, M12 ONEHPT	20	M12	J12-G20	-	4932464218	4058546221638
		M12 HPT, M12 ONEHPT	26	M12	J12-G26	-	4932464219	4058546221645
		M12 HPT, M12 ONEHPT	32	M12	J12-G32	-	4932464220	4058546221652
		M12 HPT, M12 ONEHPT	40	M12	J12-G40	-	4932464221	4058546221669
		M18 HPT, M18 BLHPT	16	M18	J18-G16	-	4932464544	4058546224899
		M18 HPT, M18 BLHPT	20	M18	J18-G20	-	4932464545	4058546224905
		M18 HPT, M18 BLHPT	26	M18	J18-G26	-	4932464546	4058546224912
		M18 HPT, M18 BLHPT	32	M18	J18-G32	-	4932464547	4058546224929
		M18 HPT, M18 BLHPT	40	M18	J18-G40	-	4932464548	4058546224936
		M18 HPT, M18 BLHPT	50	M18	J18-G50	-	4932464549	4058546224943



Tipo de mordaza	Compatibles con los siguientes fabricantes de tubo	Se adapta a	Tamaño	Compatibilidad de la herramienta	Descripción	Requiere	Referencia	Código EAN
a.	ALB Comap Frankische Henco (nur TH14 - TH25) IPA Sanha Tiemme	M12 HPT, M12 ONEHPT	14	M12	J12-TH14	-	4932430274	4002395379354
		M12 HPT, M12 ONEHPT	16	M12	J12-TH16	-	4932430276	4002395379378
		M12 HPT, M12 ONEHPT	18	M12	J12-TH18	-	4932430278	4002395379392
		M12 HPT, M12 ONEHPT	20	M12	J12-TH20	-	4932430280	4002395379415
		M12 HPT, M12 ONEHPT	25	M12	J12-TH25	-	4932430282	4002395379439
		M12 HPT, M12 ONEHPT	26	M12	J12-TH26	-	4932430283	4002395379446
		M12 HPT, M12 ONEHPT	32	M12	J12-TH32	-	4932430285	4002395379460
		M12 HPT, M12 ONEHPT	40	M12	J12-TH40	-	4932430287	4002395379484
		M18 HPT, M18 BLHPT	14	M18	J18-TH14	-	4932430275	4002395379361
		M18 HPT, M18 BLHPT	16	M18	J18-TH16	-	4932430277	4002395379385
		M18 HPT, M18 BLHPT	18	M18	J18-TH18	-	4932430279	4002395379408
		M18 BLHPT, M18 HPT	20	M18	J18-TH20	-	4932430281	4002395379422
M18 HPT, M18 BLHPT	25	M18	J18-TH25	-	4932430355	4002395380169		
M18 HPT, M18 BLHPT	26	M18	J18-TH26	-	4932430284	4002395379453		
M18 HPT, M18 BLHPT	32	M18	J18-TH32	-	4932430286	4002395379477		
M18 BLHPT, M18 HPT	40	M18	RJ18-TH40	RJA-1	4932430288	4002395379491		
M18 HPT, M18 BLHPT	50	M18	RJ18-TH50	RJA-1	4932430289	4002395379507		
M18 HPT, M18 BLHPT	63	M18	RJ18-TH63	RJA-1	4932430290	4002395379514		
M18 HPT, M18 BLHPT	-	M18	RJA-1	-	4932430307	4002395379682		



Tipo de mordaza	Compatibles con los siguientes fabricantes de tubo	Se adapta a	Tamaño	Compatibilidad de la herramienta	Descripción	Requiere	Referencia	Código EAN
a.	Viega: Mega Press	M18 BLHPT, M18 ONEBLHPT, M18 BLHPTXL	1/2"	M18	J18-MP1/2"	-	4932479442	4058546372361
		M18 BLHPT, M18 ONEBLHPT, M18 BLHPTXL	3/4"	M18	J18-MP3/4"	-	4932479443	4058546372378
		M18 BLHPT, M18 ONEBLHPT, M18 BLHPTXL	1"	M18	J18-MP1"	-	4932479444	4058546372385
		M18 BLHPT, M18 ONEBLHPT, M18 BLHPTXL	1 1/4"	M18	RJ18-MP1 1/4"	RJA-1	4932479445	4058546372392
		M18 BLHPT, M18 ONEBLHPT, M18 BLHPTXL	1 1/2"	M18	RJ18-MP1 1/2"	RJA-1	4932479446	4058546372408
		M18 BLHPT, M18 ONEBLHPT, M18 BLHPTXL	2"	M18	RJ18-MP2"	RJA-1	4932479447	4058546372415
		M18 BLHPTXL	2 1/2"	M18	RJ18XL-MP2 1/2"	RJAXL-1	4932479448	4058546372422
		M18 BLHPTXL	3"	M18	RJ18XL-MP3"	RJAXL-1	4932479449	4058546372439
		M18 BLHPTXL	4"	M18	RJ18XL-MP4"	RJAXL-1	4932479450	4058546372446
		M18 BLHPTXL	-	M18	RJAXL-1	-	4932479451	4058546372453



Tipo de mordaza	Compatibles con los siguientes fabricantes de tubo	Se adapta a	Tamaño	Compatibilidad de la herramienta	Descripción	Requiere	Referencia	Código EAN
a.	Geberit FlowFit	M12 HPT, M12 ONEHPT	16-40	M12	J12-FF 16-40 Geberit	-	4932480981	4058546412661
b.		M18 BLHPT, M18 ONEBLHPT	16-40	M18	J18-FF 16-40 Geberit	-	4932480982	4058546412678
		M18 BLHPT, M18 ONEBLHPT	50-75	M18	J18-FF 50-75 Geberit	-	4932480983	4058546412685



**ACOPLAMIENTOS - MORDAZAS**

Tipo de mordaza	Compatibles con los siguientes fabricantes de tubo	Se adapta a	Tamaño	Compatibilidad de la herramienta	Descripción	Requiere	Referencia	Código EAN
a.	Geberit: Mapress	M12 HPT, M12 ONEHPT	12	M12	J12-M12 Geberit	-	4932480879	4058546411640
		M12 HPT, M12 ONEHPT	15	M12	J12-M15 Geberit	-	4932480880	4058546411657
		M12 HPT, M12 ONEHPT	18	M12	J12-M18 Geberit	-	4932480881	4058546411664
		M12 HPT, M12 ONEHPT	22	M12	J12-M22 Geberit	-	4932480882	4058546411671
		M12 HPT, M12 ONEHPT	28	M12	J12-M28 Geberit	-	4932480883	4058546411688
b.	Geberit: Mapress	M12 HPT, M12 ONEHPT	35	M12	J12-M35 Geberit	-	4932480884	4058546411695
		M18 BLHPT, M18 ONEBLHPT	12	M18	J18-M12 Geberit	-	4932480885	4058546411701
		M18 BLHPT, M18 ONEBLHPT	15	M18	J18-M15 Geberit	-	4932480886	4058546411718
		M18 BLHPT, M18 ONEBLHPT	18	M18	J18-M18 Geberit	-	4932480887	4058546411725
		M18 BLHPT, M18 ONEBLHPT	22	M18	J18-M22 Geberit	-	4932480888	4058546411732
		M18 BLHPT, M18 ONEBLHPT	28	M18	J18-M28 Geberit	-	4932480889	4058546411749
		M18 BLHPT, M18 ONEBLHPT	35	M18	J18-M35 Geberit	-	4932480890	4058546411756



Tipo de mordaza	Compatibles con los siguientes fabricantes de tubo	Se adapta a	Tamaño	Compatibilidad de la herramienta	Descripción	Requiere	Referencia	Código EAN
a.	Geberit: Mepla & Mepla Therm	M12 HPT, M12 ONEHPT	16	M12	J12-G16 Geberit	-	4932480891	4058546411763
		M12 HPT, M12 ONEHPT	20	M12	J12-G20 Geberit	-	4932480892	4058546411770
		M12 HPT, M12 ONEHPT	26	M12	J12-G26 Geberit	-	4932480893	4058546411787
		M12 HPT, M12 ONEHPT	32	M12	J12-G32 Geberit	-	4932480894	4058546411794
		M12 HPT, M12 ONEHPT	40	M12	J12-G40 Geberit	-	4932480895	4058546411800
b.	Geberit: Mepla & Mepla Therm	M18 BLHPT, M18 ONEBLHPT	16	M18	J18-G16 Geberit	-	4932480896	4058546411817
		M18 BLHPT, M18 ONEBLHPT	20	M18	J18-G20 Geberit	-	4932480897	4058546411824
		M18 BLHPT, M18 ONEBLHPT	26	M18	J18-G26 Geberit	-	4932480898	4058546411831
		M18 BLHPT, M18 ONEBLHPT	32	M18	J18-G32 Geberit	-	4932480899	4058546411848
		M18 BLHPT, M18 ONEBLHPT	40	M18	J18-G40 Geberit	-	4932480900	4058546411855
		M18 BLHPT, M18 ONEBLHPT	50	M18	J18-G50 Geberit	-	4932480901	4058546411862
		M18 BLHPT, M18 HPT	63	M18	RJ18-G63 Geberit	-	4932480966	4058546412517
		M18 BLHPT, M18 HPT	75	M18	RJ18-G75 Geberit	-	4932480967	4058546412524
		M18 BLHPT, M18 HPT	-	M18	RJA Geberit	-	4932480968	4058546412531



Tipo de mordaza	Compatibles con los siguientes fabricantes de tubo	Se adapta a	Tamaño	Compatibilidad de la herramienta	Descripción	Requiere	Referencia	Código EAN
a.	Conex & Banninger >B< MaxiPro	M12 HPT, M12 ONEHPT	1/4"	M12	J12-BMP 1/4"	-	4932493155	4058546480264
		M12 HPT, M12 ONEHPT	3/8"	M12	J12-BMP 3/8"	-	4932493156	4058546480271
		M12 HPT, M12 ONEHPT	1/2"	M12	J12-BMP 1/2"	-	4932493157	4058546480288
		M12 HPT, M12 ONEHPT	5/8"	M12	J12-BMP 5/8"	-	4932493158	4058546480295
		M12 HPT, M12 ONEHPT	3/4"	M12	J12-BMP 3/4"	-	4932493159	4058546480301
		M12 HPT, M12 ONEHPT	7/8"	M12	J12-BMP 7/8"	-	4932493160	4058546480318
		M12 HPT, M12 ONEHPT	1"	M12	J12-BMP 1"	-	4932493161	4058546480325
b.	Conex & Banninger >B< MaxiPro	M12 HPT, M12 ONEHPT	1 1/8"	M12	J12-BMP 1 1/8"	-	4932493162	4058546480332
		M18 BLHPT, M18 BLHPTXL, M18 ONEBLHPT	1/4"	M18	J18-BMP 1/4"	-	4932493163	4058546480349
		M18 BLHPT, M18 BLHPTXL, M18 ONEBLHPT	3/8"	M18	J18-BMP 3/8"	-	4932493164	4058546480356
		M18 BLHPT, M18 BLHPTXL, M18 ONEBLHPT	1/2"	M18	J18-BMP 1/2"	-	4932493165	4058546480363
		M18 BLHPT, M18 BLHPTXL, M18 ONEBLHPT	5/8"	M18	J18-BMP 5/8"	-	4932493166	4058546480370
		M18 BLHPT, M18 BLHPTXL, M18 ONEBLHPT	3/4"	M18	J18-BMP 3/4"	-	4932493167	4058546480387
		M18 BLHPT, M18 BLHPTXL, M18 ONEBLHPT	7/8"	M18	J18-BMP 7/8"	-	4932493168	4058546480394
b.	Conex & Banninger >B< MaxiPro	M18 BLHPT, M18 BLHPTXL, M18 ONEBLHPT	1"	M18	J18-BMP 1"	-	4932493169	4058546480400
		M18 BLHPT, M18 BLHPTXL, M18 ONEBLHPT	1 1/8"	M18	J18-BMP 1 1/8"	-	4932493170	4058546480417

**MORDAZAS PIVOTANTES**

Tipo de mordaza	Compatibles con los siguientes fabricantes de tubo	Se adapta a	Tamaño	Compatibilidad de la herramienta	Descripción	Requiere	Referencia	Código EAN	
a.	M	Geberit: Mapress VSH: X-Press Eurotubi Raccorderie Metallique Rubinetteria Bresciane Santha: Nirosan Pegler Yorkshire	M12 HPT, M12 ONEHPT, M18 BLHPT, M18 ONEBLHPT	15	M12/M18	PRJ12/18-M15	PRJA-M12/PRJA-M18	4932500083	4058546572471
			M12 HPT, M12 ONEHPT, M18 BLHPT, M18 ONEBLHPT	18	M12/M18	PRJ12/18-M18	PRJA-M12/PRJA-M18	4932500084	4058546572488
			M12 HPT, M12 ONEHPT, M18 BLHPT, M18 ONEBLHPT	22	M12/M18	PRJ12/18-M22	PRJA-M12/PRJA-M18	4932500085	4058546572495
			M12 HPT, M12 ONEHPT, M18 BLHPT, M18 ONEBLHPT	28	M12/M18	PRJ12/18-M28	PRJA-M12/PRJA-M18	4932500086	4058546572501
			M12 ONEHPT, M12 HPT, M18 BLHPT, M18 ONEBLHPT	35	M12/M18	PRJ12/18-M35	PRJA-M12/PRJA-M18	4932500087	4058546572518
			b.	V	Viega Comap IBP Santha: Nirosan	M12 HPT, M12 ONEHPT, M18 BLHPT, M18 ONEBLHPT	15	M12/M18	PRJ12/18-V15
M12 HPT, M12 ONEHPT, M18 BLHPT, M18 ONEBLHPT	18	M12/M18				PRJ12/18-V18	PRJA-M12/PRJA-M18	4932500089	4058546572532
M12 HPT, M12 ONEHPT, M18 BLHPT, M18 ONEBLHPT	22	M12/M18				PRJ12/18-V22	PRJA-M12/PRJA-M18	4932500090	4058546572549
M12 HPT, M12 ONEHPT, M18 BLHPT, M18 ONEBLHPT	28	M12/M18				PRJ12/18-V28	PRJA-M12/PRJA-M18	4932500091	4058546572556
M12 HPT, M12 ONEHPT, M18 BLHPT, M18 ONEBLHPT	35	M12/M18				PRJ12/18-V35	PRJA-M12/PRJA-M18	4932500092	4058546572563

**PINÇAS ACR STREAMLINE**

Tipo de mordaza	Compatibles con los siguientes fabricantes de tubo	Se adapta a	Tamaño	Compatibilidad de la herramienta	Descripción	Requiere	Referencia	Código EAN
a.	Santha Streamline ACR	M18 BLHPT, M18 BLHPTXL, M18 ONEBLHPT	1/2"	M18	J18-ACR 1/2"	-	4932500103	4058546572679
		M18 BLHPT, M18 BLHPTXL, M18 ONEBLHPT	1/4"	M18	J18-ACR 1/4"	-	4932500101	4058546572655
		M18 ONEBLHPT, M18 BLHPTXL, M18 BLHPT	3/4"	M18	J18-ACR 3/4"	-	4932500105	4058546572693
		M18 BLHPT, M18 BLHPTXL, M18 ONEBLHPT	3/8"	M18	J18-ACR 3/8"	-	4932500102	4058546572662
		M18 BLHPTXL, M18 BLHPT, M18 ONEBLHPT	5/8"	M18	J18-ACR 5/8"	-	4932500104	4058546572686
		M18 BLHPTXL, M12 ONEHPT, M18 ONEBLHPT	7/8"	M18	J18-ACR 7/8"	-	4932500106	4058546572709
		M18 BLHPTXL, M18 BLHPT, M18 ONEBLHPT	1 1/8"	M18	RJ18-ACR 1 1/8"	RJA-1	4932500107	4058546572716
		M18 BLHPTXL, M18 BLHPT, M18 ONEBLHPT	1 3/8"	M18	RJ18-ACR 1 3/8"	RJA-1	4932500108	4058546572723

**ESPUMA VACÍA PACKOUT™**

Descripción	Referencia	Código EAN
a. Espuma vacía PACKOUT™ para M12 HPT	4932498246	4058546521158
b. Espuma vacía PACKOUT™ para M18 BLHPT/ONEBLHPT	4932498247	4058546521165
c. Espuma vacía PACKOUT™ para 4x mordaza y adaptador RJ	4932498248	4058546521172
d. Espuma vacía PACKOUT™ para kit de prensado M108 XL	4932498249	4058546521189

## ACOPLAMIENTOS - PULIDORAS

### ACCESORIOS DE PULIDO DE ALTA CALIDAD - BOINAS

Descripción	Ø (mm)	Anchura (mm)	Cantidad por paquete	Referencia	Código EAN
Boina roja corte 140 x 20mm	140	20	2	4932492310	4058546416775
a. Boina roja corte 140 x 25mm	140	25	2	4932492319	4058546416867
Boina roja corte 160 x 20mm	160	20	2	4932492316	4058546416836
Boina amarilla fina 140 x 20mm	140	20	2	4932492311	4058546416782
b. Boina amarilla fina 140 x 25mm	140	25	2	4932492320	4058546416874
Boina amarilla fina 160 x 20mm	160	20	2	4932492317	4058546416843
Boina azul extrafina 140 x 20mm	140	20	2	4932492312	4058546416799
c. Boina azul extrafina 140 x 25mm	140	25	2	4932492321	4058546416881
Boina azul extrafina 160 x 20mm	160	20	2	4932492318	4058546416850



### ACCESORIOS DE PULIDO DE ALTA CALIDAD - BAYETAS

Descripción	Característica	Longitud (mm)	Ancho (mm)	Cantidad por paquete	Referencia	Código EAN
a. Bayeta roja de 400 x 400mm	Bayetas: bayetas de pulido de microfibra. Bayeta de pulido de microfibra supersuave de primera calidad para el pulido brillante de acabado. Con buenas propiedades de absorción perfectamente adecuadas para el acabado final y la eliminación de manchas de agua de superficies sensibles. Codificadas por colores para su uso con las respectivas esponjas y compuestos para evitar la contaminación. Lavable a máquina a 30° sin suavizante.	400	400	2	4932492306	4058546416737
b. Bayeta amarilla de 400 x 400mm		400	400	2	4932492307	4058546416744
c. Bayeta azul de 400 x 400mm		400	400	2	4932492308	4058546416751



### PULIMENTOS PARA PULIDORAS

Descripción	Característica	Referencia	Código EAN
a. 1l de pulimento de corte rojo	Pulimento 1.500. Un pulimento de corte con granulo de 1.500 para eliminar arañazos profundos sin dañar la pintura. Adecuado para eliminar granos de polvo, textura de piel de naranja, manchas de laca/pintura y arañazos profundos. Libre de ceras, siliconas y disolventes tóxicos. Recomendado para usar con la boina roja y una bayeta	4932492300	4058546416676
b. 1l de pulimento fino amarillo	Pulimento 2.000. Un pulimento fino con granulo de 2.000 para eliminar arañazos leves sin dañar la pintura. Libre de ceras, siliconas y disolventes tóxicos. Recomendado para usar con la boina amarilla y una bayeta	4932492301	4058546416683
c. 1l de pulimento extrafino azul	Pulimento 3.000. Un pulimento de acabado extrafino con granulo de 3.000 para eliminar rayas, hologramas y swirls. Recomendado para usar con la boina azul y una bayeta	4932492302	4058546416690



### ACCESORIOS DE PULIDO PREMIUM - FIJACIÓN RÁPIDA Ø125MM

Descripción	Ø (mm)	Tamaño (mm)	Referencia	Código EAN
a. Plato de pulido con anclaje M14. Diseño plano con una excelente flexibilidad. Bajas vibraciones para un trabajo preciso en cualquier superficie plana o curva	125		4932430394	4002395380558
b. Plato para pulido con fijación rápida 125mm para M18FR0P	125		4932479964	4058546377588
c. Bonete de lana 100% natural. Calidad Premium con una alta densidad de fibras para mayor vida y mejores resultados. Base ultra suave, que garantiza el ajuste perfecto a las superficies curvas o planas. Ideal para realizar el acabado en pinturas antiguas o frescas. Gracias a sus fibras resistentes a las temperaturas, permite trabajar con las lacas de pulido de automoción	135	25	4932430395	4002395380565
d. Esponja de pulido dura. Esponja dura con estructura gruesa de espuma. Para un desbaste máximo en el re acondicionamiento de pinturas, eliminación de arañazos profundos y pinturas dañadas por los climas	145	30	4932430396	4002395380572
e. Esponja de pulido SUAVE. Esponja extremadamente suave con una estructura fina de espuma. Para el pulido fino con pulimentos líquidos o compuestos con ceras para eliminar arañazos suaves, hologramas y "swirls"	145	30	4932430397	4002395380589
f. Paño de microfibras. Paño super suave de microfibras para pulido, para acabados brillantes. Alta capacidad de absorción, para eliminar las marcas de gotas en superficies delicadas. Lavable en lavadora a 30° sin suavizante	400 x 400		4932430398	4002395380596
g. Pulimento M-Cut 1500 (250 ml). Pulimento con abrasivo grueso de 1500 granos para eliminación de arañazos profundos sin dañar la pintura. Ideal para eliminar granos de polvo, textura de piel de naranja, los "goterones" de lacas / pinturas y arañazos profundos. Libre de ceras, siliconas y solventes tóxicos. Se recomienda trabajar con la esponja DURA (4932430396) y el bonete de lana (4932430395)			4932430475	4002395381364
h. Pulimento M-Wax 6000 (250 ml). Pulimento de calidad premium con cera de alta calidad, de 6000 granos, para eliminar arañazos superficiales / hologramas / "swirls". Contiene cera de Carnauba Brasileña para un acabado más duradero y brillante. Libre de siliconas. Se recomienda trabajar con la esponja SUAVE (4932430397) y el paño de microfibras (4932430398)			4932430476	4002395381371



### ACCESORIOS PARA PULIDORAS - FIJACIÓN RÁPIDA Ø125/150MM

Descripción	Ø (mm)	Tamaño (mm)	Referencia	Código EAN
a. Plato de pulido con anclaje M14. Aplicación: Soportes de discos de pulir de fieltro / lana y esponjas de pulir. Características: Resistente a la rotura, con una capa de espuma blanda y flexible integrada, fijación rápida.	150	25	4932373161	4002395347285
b. Plato para pulido con fijación rápida 150mm para M18 FR0P	150		4932479965	4058546377595
c. Plato para lijadora rotorbital M12 FUEL™ 150mm - Suave y autoadherente	150		4932499244	4058546564087
d. Plato para lijadora rotorbital M12 FUEL™ 150mm - Duro y autoadherente	150		4932499245	4058546564094
e. Plato para lijadora rotorbital M12 FUEL™ 150mm - Suave y PSA	150		4932499246	4058546564100
f. Plato para lijadora rotorbital M12 FUEL™ 150mm - Duro y PSA	150		4932499247	4058546564117
g. Disco de Fielto Suave. Segundo pulido / acabados en trabajos de lacado, metales no ferrosos e INOX, puede ser utilizado con pasta de Pulido.	150	25	4932373163	4002395347902
h. Bonete de lana. Acabados brillantes.	150	25	4932373164	4002395347926
i. Esponja de pulido DURA. Pulido de superficies dañadas por el clima o reacondicionado de pinturas.	150	50	4932373165	4002395347940
j. Esponja de pulido suave. Segundo pulido del lacado o mantenimiento de la misma	150	50	4932373186	4002395347964

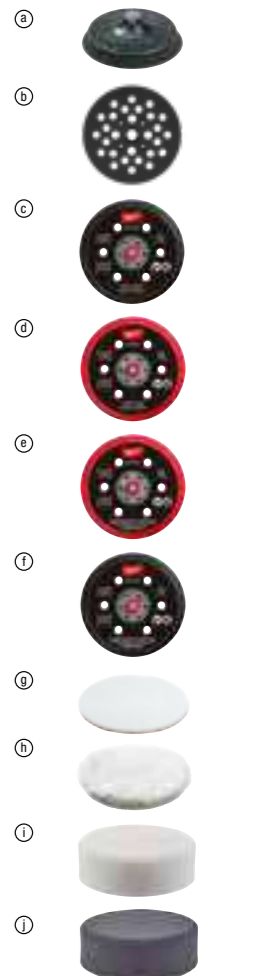

**ACCESORIOS PARA PULIDORAS - PULIDORA DE DETALLES**

Descripción	Ø (mm)	Tamaño (mm)	Referencia	Código EAN
a. Plato de pulido/lijado. Anclaje: M9 x 0,75. Fijación rápida. Para utilizar con las esponjas de pulido y lijas	76		4932430488	4002395381494
b. Esponja de pulido – Dura (amarilla). Esponja dura para pulimentos abrasivos, para eliminar arañazos profundos. Fijación rápida. Para utilizar con el plato de pulido/ lijado	75	25	4932430489	4002395381500
c. Esponja de pulido – Suave (blanca). Esponja suave para pulidos ligeros y eliminación de arañazos suaves. Fijación rápida. Para utilizar con el plato de pulido/ lijado	80	25	4932430490	4002395381517
d. Bonete de Lana. Fijación rápida. Para utilizar con el Plato de Pulido / Lijado	80		4932430838	4002395385003
e. Plato para discos de fibra. Anclaje: M9 x 0,75 para fijar en la maquina. Anclaje de rosca para fijar los abrasivos y accesorios de desbaste, como eliminación de óxido. Ideal para el lijado de superficies de difícil acceso, como ángulos de puerta y pasos de rueda	46		4932430492	4002395381531

**ACCESORIOS PARA LIJADORAS ORBITALES**

Descripción	Ø (mm)	Se adapta a las lijadoras roto-orbitales	Referencia	Código EAN
a. Plato soporte Ø125mm, 8 agujeros. Completar con el anillo de goma que se vende por separado	125	ROS 125 E	4932430091	4002395377527
a. Plato soporte Ø150mm, 6 agujeros. Completar con el anillo de goma que se vende por separado	150	TXE 150,ROS 150 E	4932357591	4002395343317
		ROS 150 E-2	4932430145	4002395378067
b. Plato de 75mm para M12 FSDR75	75	M12 FSDR75	4932499472	4058546566364
c. Plato de 125mm para M18 FROS125	125	M18 FROS125	4932500123	4058546572877
Sistema Clean Line con soporte y bolsa filtro	125	ROS 125 E	4931435448	4002395889563
	150	ROS 150	4931435911	4002395874729
Bolsas de repuesto para 4932345544		TXE 150, TX 125, ROS 150 E	4931442873	4002395247882
Soporte para saco de virutas (4932313096)	125/150	ROS 150 E, TXE 150	4931329719	4002395610938
d. Bonete de lana. Acabados brillantes	150	ROS 150, ROS 150 E, TXE 150	4932373164	4002395347926
e. Bonete de lana 100% natural. Calidad Premium con una alta densidad de fibras para mayor vida y mejores resultados. Base ultra suave, que garantiza el ajuste perfecto a las superficies curvas o planas. Ideal para realizar el acabado en pinturas antiguas o frescas. Gracias a sus fibras resistentes a las temperaturas, permite trabajar con las lacas de pulido de automoción	135	TX 125, ROS 125 E	4932430395	4002395380565
f. Esponja de pulido DURA. Pulido de superficies dañadas por el clima o re acondicionado de pinturas	150	TXE 150, ROS 150 E, ROS 150	4932373165	4002395347940

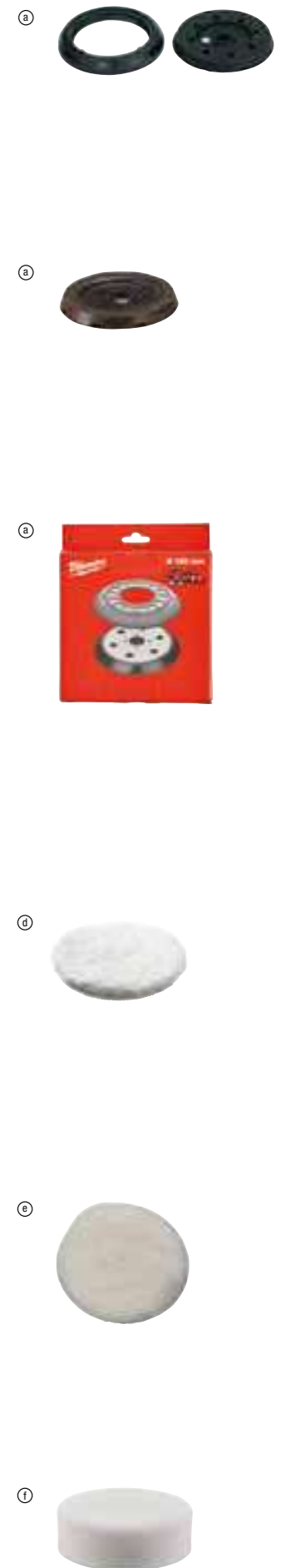

**ACOPLAMIENTOS - LIJADORAS**
**ACCESORIOS PARA LIJADORAS DE BANDA**

Descripción	Se adapta a lijadoras de banda	Referencia	Código EAN
a. Saco para virutas (repuesto)	BS 100 S, BS 100 LE	4932336597	4002395311026
b. Sargentos para lijadora de banda, cepillo o fresadora		4932459653	4058546028251

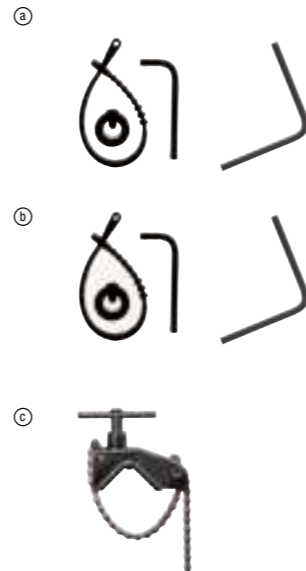

**ACOPLAMIENTOS - SAWZALL™**

	Descripción	Se adapta a las sierra de sable	Referencia	Código EAN
a.	Kit de conversión: para convertir los modelos de recepción de cuchillas FIXTEC™ a recepción de cuchillas con llave para aceptar cuchillas de recepción de 20mm	Kit adaptador: para convertir el sistema FIXTEC™ de las herramientas, a sistema de fijación con llave. Para aceptar hojas de 20mm	42680685	4058546073183
		Tornillo	06832976	4058546069193
		Llave Allen 5/32"	49960070	045242221554
b.	Kit de conversión: para convertir los modelos de recepción de cuchillas FIXTEC™ a recepción de cuchillas con llave para aceptar cuchillas de recepción universales de 1/2"	Kit adaptador: para convertir el sistema FIXTEC™ de las herramientas, a sistema de fijación con llave. Para aceptar hojas de 20mm	49225016	045242182060
		Tornillo	06832976	4058546069193
		Llave Allen 5/32"	49960070	045242221554
c.	Abrazadera de tubo	Abrazadera de tubo, se adapta a las sierras de sable a batería FUEL™ SAWZALL™ actuales (FSZ, FSX)	4932478816	4058546360986

**ACOPLAMIENTOS - SIERRAS DE CALAR**

	Descripción	Referencia	Código EAN
a.	Accesorios para sierras de calar		
	Patin deslizante para materiales con superficies delicadas	4932430356	4002395380176
	Para STEP 70, STEP 75, ST700, STEP90, STEP 100, FSPE100 y BSPE100	4932430834	4002395384969

**ACOPLAMIENTOS - CLAVADORAS**

	Descripción	Referencia	Código EAN
a.	Amplio tambor para clavadora M18 FUEL™	4932471605	4058546295042

**ACCESORIOS PARA AMOLADORAS RECTAS**

	Descripción	Se adapta a amoladoras rectas	Referencia	Código EAN
a.	Pinza Ø3mm	DGL 34,DGL 30 E,DG 30 E,PSG 12,PSG 14.4 PP,HD18 SG	4932308974	4002395309092
	Pinza Ø3mm	M18 FDG	4932471202	4058546288303
	Pinza Ø6mm	PSG 14.4 PP,HD18 SG,PSG 12,DG 30 E,DGL 30 E,DGL 34	4932313192	4002395302833
	Pinza Ø 6mm	DG 7 E	4931391453	4002395734818
	Pinza Ø 6mm	DG 14-50 Q	48660978	045242155620
	Pinza Ø8mm	DGL 34,DGL 30 E,DG 30 E,PSG 12,PSG 14.4 PP,HD18 SG,V 28 SG	4932313190	4002395302840
	Pinza Ø 8mm	DG 7 E	4931391452	4002395734801
b.	Pinza Ø6,35mm (1/4")	DGL 34,DGL 30 E,DG 30 E,PSG 12,PSG 14.4 PP,HD18 SG	4932313194	4002395302857
	Protector de goma para rectificadora angular M12™ FDGA	M12 FDGA	4932478759	4058546360412

**ACCESORIOS PARA CIZALLAS**

	Descripción	Se adapta a las cizallas	Referencia	Código EAN
a.	Cuchilla de corte de cuatro filos	PPS 12	4932308837	4002395311583
b.	Cuchilla fija de corte de cuatro filos	KS 2.5,S 2.5	4932430171	4002395378326
		PPS 12	4932308838	4002395309085
c.	Cuchilla central	SMC 1.2 Q	48440150	045242140701
d.	Cuchilla izquierda	SMC 1.2 Q	48440160	045242140756
e.	Cuchilla derecha	SMC 1.2 Q	48440170	045242140800
f.	Llave allen de 5/32"	SMC 1.2 Q	49960070	045242221554
g.	Conjunto de cabezal	SMC 1.2 Q	48080500	045242089253

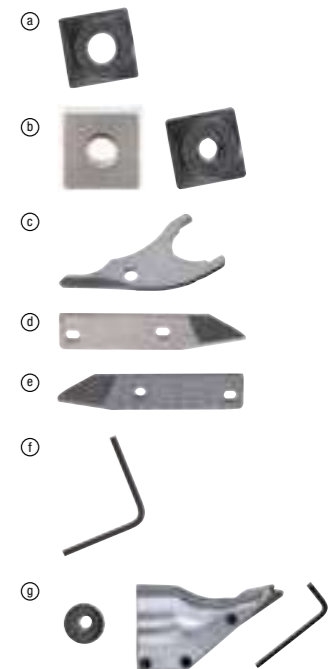
**ACCESORIOS PARA ROEDORAS**

	Descripción	Se adapta a las roedoras	Referencia	Código EAN
a.	Punzón	KN 2	PN 14.4,PN 12,N 2	4932430172
b.	Matriz	KN 2	PN 14.4,PN 12,N 2	4932279565
c.	Juego de mordazas y punzones para roedora M12 FUEL™	KN 2	PN 14.4,PN 12,N 2	4932479353
d.	Extensión para soporte de la mordaza de la roedora subcompacta M12 FUEL™	KN 2	PN 14.4,PN 12,N 2	4932479354
e.	Matriz especial. Diseñada especialmente para cortar chapa corrugada. Máxima capacidad de corte 1,5mm	KN 2	PN 14.4,PN 12,N 2	4932279498



## ACOPLAMIENTOS - ROZADORAS

- El disco AUDD es una solución perfecta para el 80% de las aplicaciones que realizamos con la rozadora
- 30% menos de carga en la máquina en comparación con el disco MILWAUKEE® DU
- Velocidad de corte un 40% superior comparado con el disco MILWAUKEE® DU

	a.	b.	c.
	HUDD	AUDD	DSU
Materiales refractarios abrasivos	♦	✓	
Ladrillo aireado	♦	✓	♦
Ladrillo de medio a blanco	✓	✓	✓
Hormigón medio	✓	✓	✓
Hormigón armado con barilla	✓	♦	✓
Hormigón con piedra y varilla	♦	✓	
Arcilla refractaria	✓	✓	✓
Materiales generales de construcción	✓	✓	✓
Granito	✓		✓
Bloque suave y abrasivo de caliza y arenisca	♦	✓	♦
Bloque medio de caliza y arenisca	✓	✓	
Pavimento	♦	✓	✓

Descripción	Se adapta a las rozadoras	Referencia	Código EAN
a. Maleta para Rozadoras	WCE 30,WCS 45,DME 30,DME 45	4932383357	4002395357390
b. Llave de pivotes recta	DME 30, DME 45, WCS 45, DME 65, WCE 65,WCE 30	4932367712	4002395338467
c. Empuñadura tipo T	WCE 30, WCS 45, WCE 65,DME 30, DME 45,DME 65	4931362928	4002395661879
d. Rejilla de protección para partículas de polvo	WCE 30, WCS 45, DME 30,DME 45	4932329397	4002395303892
e. Rejilla de protección para evitar que penetren partículas	WCE 65, DME 65	4932326525	4002395303311
f. Adaptador con anclaje de bayoneta. Ajuste directo a la máquina	WCE 30, WCS 45, WCE 65,DME 30, DME 45,DME 65	4932362778	4002395334285
g. Empuñadura lateral para amoladoras de hasta 150mm	WCE 30,WCS 45, DME 30,DME 45	4932409546	4002395370870
h. Tuerca de sujeción	DME 1300	4932334667	4002395304448
i. Tuerca soporte para DME 1300 / MFE 1305	DME 1300	4932334706	4002395304455
j. Juego de espaciadores. Contiene 6 anillos		4931334675	4002395762804



## ACCESORIOS PARA ATORNILLADORES

Descripción	Se adapta a atornilladores con cable	Referencia	Código EAN
a. Conjunto de tope para cartón yeso	DWE 4000 Q, DWSE 4000 Q, TKSE 2500 Q, 6790, 6743	49261036	045242185245
b. Conjunto de tope para tornillos autotaladrantes	TKSE 2500 Q, 6790	49261082	045242185375
Portapuntas magnético 1/4". (76mm largo)	DWE 4000 Q, DWSE 4000 Q, 6743	48323065	045242128600
Portapuntas magnético 1/4". (76mm largo). Requiere 49261035 conjunto de manguito	TKSE 2500 Q, 6790	48323070	045242128655
c. Blister con 3 vasos hexagonales	TKSE 2500 Q, 6790, TQSE 1200 Q, TQSE 2500 Q, 6580, 6581	49663004	045242207848
Vasos magnéticos de Ø6/ 8/ 10mm			
d. Dispensador de tornillos para M18 FSG		4933459202	4002395289974
e. Punta PH2 de 148mm para M18 FSG		4932459393	4058546010546
f. Adaptador magnético de 75mm para M18 FSG		4932459394	4058546010553
g. M12 FPDx-OA cabezal descentrado con anclaje de 1/4" hex. para M12 FPDx		4932464481	4058546224264
h. M12 FPDx-RAA cabezal angular a 90°, con 12 posiciones diferentes y anclaje de 1/4" hex., para aplicaciones en lugares estrechos o de difícil acceso		4932464480	4058546224257
i. M12 FPDx-CK Portabrocas automático de 13mm para taladro percutor de cabezales intercambiables, M12 FPDx		4932464479	4058546224240
j. Juego de recambios para remachadora		48540100	045242504466
k. Nariz extensora de 152mm para remachadora M12™		48950100	045242504459
l. Cabezal descentrado para M12 BDDx		4932430432	4002395380930
m. Cabezal angular para M12 BDDx		4932430433	4002395380947
n. Recambios para nariz de remachadora (no retenedora) 4,8/ 6,0/ 6,4/ 7,0mm M18 FUEL™ con ONE-KEY™		4932478961	4058546362430
o. Recambios para nariz de remachadora (no retenedora) M18 FUEL™ con ONE-KEY™		4932478962	4058546362447



## EMPUÑADURAS LATERALES

Descripción	Referencia	Código EAN
a. Empuñadura auxiliar con tope de profundidad para todos los taladros, con y sin percusión, con cuello de 43mm	4932373725	4002395352647
b. Empuñadura auxiliar con tope de profundidad para todos los taladros, con y sin percusión, con cuello corto (13mm) y 43mm de diámetro	4932364149	4002395342198



**CABLES QUIK-LOK™**

	Longitud del cable (m)	Versión del país	Referencia	Código EAN
a.	4	EU	4932373502	4002395351725
	10	EU	4932373503	4002395351732
	4	CH	4932373504	4002395351749
	4	GB	4932373508	4002395351787
	4	GB	4932373510	4002395351800
	6	EU	4932364483 <sup>1</sup>	4002395337620
b.	Kit de reparación de cables QUIK-LOK™		4931380758	4002395714551

<sup>1</sup>Resistente a los ácidos, no reparable.

**ADAPTADOR ANGULAR UNIVERSAL PARA TALADRO**

- Convierte el taladro MILWAUKEE® HDE 13 RQD en un taladro angular
- Muy utilizado para taladrar entre vigas o espacios reducidos
- El cabezal y la empuñadura rotan 360°
- Proporciona 2 velocidades: 1. Baja: reduce la velocidad un 30% y se incrementa el par un 50%. 2. Alta: la velocidad incrementa un 50%

Descripción	Referencia	Código EAN
a. Adaptador de taladro angular	48062871	045242088812

**PROTECTORES DE GOMA PARA ATORNILLADORES Y LLAVES DE IMPACTO**

Descripción	Referencia	Código EAN
a. Protector de goma para llave de impacto M18 FHIW2P12	4932498145	4058546513054
b. Protector de goma para llave de impacto M18 ONEFMTIW2FC12	4932498144	4058546513047
c. Protector de goma para llave de impacto M18 FUEL™ ONEFHIWF1	4932478760	4058546360429
d. Protector de goma para M18 ONEFHIWF1	4932479975	4058546377694
e. Protector de goma para llave de impacto M18 FHIWF12, M18 ONEFHIWF12 y M18 ONEFHIWF34	49162767	045242506422
f. Protector de goma para llave de impacto M18 FHIWF12	49162766	045242506415
g. Protector de goma para llave de impacto M18 FHIWF2F12	4932493560	4058546484316
h. Protector de goma para llave de impacto M18 FHIWF2P12	4932493581	4058546484521
i. Protector de goma para llave de impacto M18 FIW2F y M18 FIW2P	4932478770	4058546360528
j. Protector de goma para llaves de impacto M18 FMTIW2F y M18 FMTIW2P	4932478771	4058546360535
k. Protector de goma para llave de impacto M18 FMTIWP	49162861	045242510146
l. Protector de goma para llave de impacto M18 CHIWF y M28 CHIWF	49162763	045242324255
m. Protector de goma para llave de impacto M18 CIWF	49162754	045242320455
n. Protector de goma para llave de impacto M12 FIWF	4932478758	4058546360405
o. Protector de goma para llave de impacto M12 FIR38	4932479100	4058546368944
p. Protector de goma para llave de impacto M12 FRAIWF38 y M12 FRAIWF12	4932479098	4058546368920
q. Protector de goma para atornillador de impacto M12 FID	4932479102	4058546368968
r. Protector de goma para M12 FID2	4932479977	4058546377717
s. Protector de goma para atornillador de impacto M18 FID2	4932479103	4058546368975
t. Protector de goma para M18 FID3	4932479974	4058546377687

**ACOPLAMIENTOS - MARTILLOS ROTATIVOS**
**FIXTEC - SDS-PLUS**

Descripción	Recepción	Utensilio de	Only suitable for	Referencia	Código EAN
a. Adaptador FIXTEC para PLH-30, PLH-32, PN3500X, PFH 25, PFH24, LOKTOR H24K	SDS-Plus	FIXTEC	-	4932379877	4002395346561
b. Adaptador FIXTEC para BH 26 LXE, PLH 16 QEX, V28 HX, V18 HX, PLH 26 QEX, PH 30 Power X, PH28, M28HX	SDS-Plus	FIXTEC	BH 26 LXE, PLH 16 QEX, V28 HX, V18 HX, PLH 26 QEX, PH 30 POWER X	4932399152	4002395357628
c. Adaptador FIXTEC para PH 26 X, KH 24 XE, KH 26 XE, KH 28 SUPER XE y HD18HX	SDS-Plus	FIXTEC	PH 26 X, KH24 XE, KH 26 XE, KH 28 SUPER XE.	4932352299	4002395369584
d. FIXTEC - 1/2" x 20 UNF 1 - para PLH-30, PLH-32, PFH 25, PFH 24, LOKTOR H24K	1/2" x 20 UNF	FIXTEC	PH 26 X, KH 24 XE, KH 24 XE, KH 26 XE, KH 28 Super XE.	4932371807	4002395344710
e. FIXTEC - 1/2" x 20 UNF 2 - para PLH 16 QEX, V28 HX, V18 HX, PLH 26 QEX, PH 30 Power X, KH 26 XE, KH 24 XE, KH 28 Super XE, BH 26 LXE, PH 26 X, PH-28, M28HX, HD18HX	1/2" x 20 UNF	FIXTEC	PLH 16 QEX, V 28 HX, V 18 HX, PLH 26 QEX, PH 30 Power X, KH 26 XE, KH 24 XE, KH 28 Super XE, BH 26 LXE and PH 26 X.	4932399154	4002395357635
f. SDS-plus - 1/2" x 20 UNF. Adaptador de portabrocas con recepción universal directa de puntas (1/4" Hex). El anclaje con rosca, permite que el portabrocas quede sujeto firmeza.	1/2" x 20 UNF	SDS-Plus	-	4932367438	4002395337668
g. SDS-plus - 1/2" x 20 UNF. Adaptador de portabrocas con tornillo de bloqueo.	1/2" x 20 UNF	SDS-Plus	-	4932367166	4002395334438

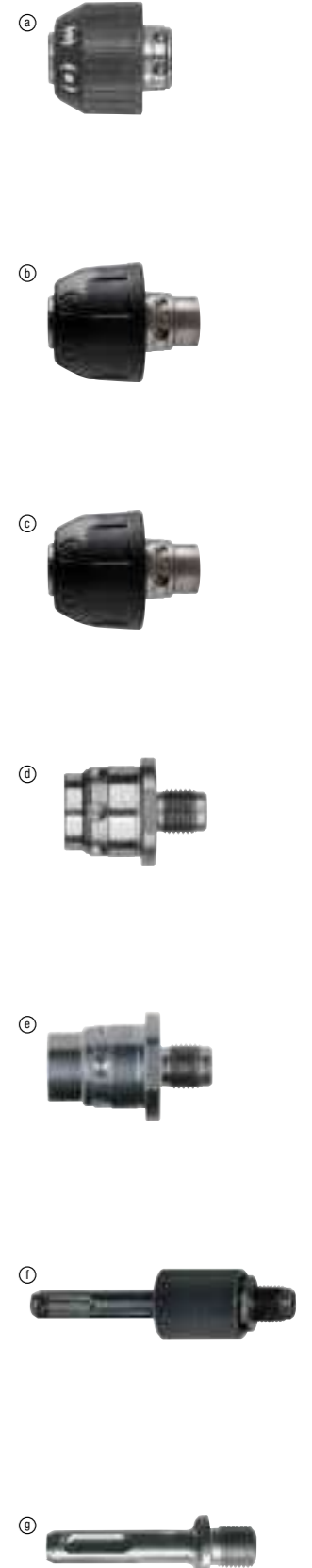

## PORTABROCAS CON LLAVE

	Capacidad portabrocas (mm)	Recepción del taladro	Dispositivo de bloqueo	Tornillo de seguridad	Taladro rotativo	Taladro percutor	Taladro a batería	Llave portabrocas	Referencia	Código EAN
a.	1.5-13	1/2" x 20		✓	✓	✓	✓	A	4932267980	4002395300488
b.	3.0-16	Vástago B16			✓			C	4932127010	4002395306169
c.	3.0-16	M18x2.5	✓	✓	✓	✓		C	4932320014	4002395310784

## PORTABROCAS CON LLAVE - MÁQUINA ESPECÍFICA

	Capacidad portabrocas (mm)	Recepción del taladro	Se adapta a	Tornillo de seguridad	Llave portabrocas	Referencia	Código EAN
a.	1.0-10	3/8" x 24	HDE 6 RQ	✓	H	48660817	045242155705

## PORTABROCAS CON LLAVE CON ANCLAJE HEX. 1/4"

	Capacidad portabrocas (mm)	Recepción del taladro	Taladro a batería	Llave portabrocas	Referencia	Código EAN
a.	1.0-10	1/4" Hex	✓	A	4932314867	4002395300112

## LLAVES PARA PORTABROCAS

	Descripción	Tipo	Nº de referencia	Referencia	Código EAN
a.	Llave para portabrocas	A	S2A	4932221378	4002395302765
		B	S2AT	4932310612	4002395309177
		C	S3T	4932221379	4002395306381
		D	S14	4932304684	4002395300105
		E	S4	4932221380	4002395306398
		G	S2	4932319995	4002395303724
		H		48663350	045242157600
		J		48663240	045242157501
		K		48663280	045242157556
		b.	Adaptador Cono Morse MT 3-Portabrocas B16	MT3 - B16	
c.	Cuña expulsora DIN 317 tamaño 3 (Cono Morse 3)			4932604226	4002395311248

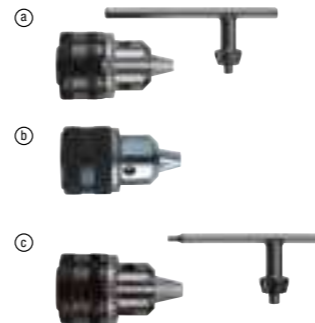

## PORTABROCAS AUTOMÁTICOS

	Capacidad portabrocas (mm)	Recepción	Dispositivo de bloqueo	Tornillo de seguridad	Taladro rotativo	Taladro percutor	Taladro a batería	Referencia	Código EAN
a.	1.0-10	3/8" x 24		✓	✓		✓	4932349457	4002395318155
b.	1.0-10	1/2" x 20	✓	✓	✓	✓	✓	4932364382	4002395337675
c.	1.5-13	1/2" x 20	✓		✓	✓	✓	4932376531	4002395346332
d.	1.5-13	1/2" x 20	✓	✓	✓	✓	✓	4932376533	4002395346349
e.	1.5-13	1/2" x 20	✓		✓	✓	✓	4932364265 <sup>1</sup>	4002395334056
f.	1.5-13	1/2" x 20	✓	✓	✓	✓	✓	4932364267	4002395334070

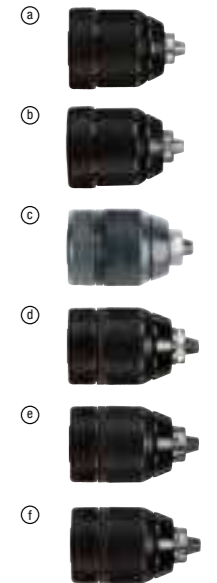

## PORTABROCAS AUTOMÁTICOS PARA FIXTEC™

	Capacidad portabrocas (mm)	Recepción	Dispositivo de bloqueo	Tornillo de seguridad	Taladro rotativo	Taladro percutor	Taladro a batería	Referencia	Código EAN
a.	1.0-10	3/8" x 24	✓	✓	✓	✓	✓	4932371018	4002395339365
b.	1.0-10	1/2" x 20	✓	✓	✓	✓	✓	4932372443	4002395345458
c.	1.5-13	1/2" x 20	✓	✓	✓	✓	✓	4932371913	4002395345366
d.	1.5-13	3/8" x 24	✓	✓	✓	✓	✓	4932399492	4002395361137
e.	1.5-13	9/16" x 18	✓	✓	✓	✓	✓	4932478806 <sup>1</sup>	4058546360887



## PORTABROCAS INDUSTRIAL AUTOMÁTICO PARA TALADROS CON PERCUSIÓN

	Capacidad portabrocas (mm)	Recepción	Dispositivo de bloqueo	Taladro rotativo	Taladro percutor	Taladro a batería	Referencia	Código EAN
a.	1.0-13	1/2" x 20	✓	✓	✓		4932364266	4002395334063



## PORTABROCAS AUTOMÁTICO - MÁQUINA ESPECÍFICA

	Capacidad portabrocas (mm)	Recepción	Máquina específica	Dispositivo de bloqueo	Taladro rotativo	Tornillo de seguridad	Referencia	Código EAN
a.	1.0-10	1/2" x 20	HDE 10 RQX			✓	48661520	045242156795
b.	1.5-13	1/2" x 20	HDE 13 RQX			✓	42660755	4002395891436
c.	1.5-13	FIXTEC		✓	✓		4932399214	4002395358236
d.	1.0-10	FIXTEC	M12 BDDX		✓		4932430444	4002395381050



## ACOPLAMIENTOS PARA AMOLADORAS

Descripción	Para amoladoras de 115mm	Para amoladoras de 125mm	Para amoladoras de 150mm	Para amoladoras de 180mm	Para amoladoras de 230mm	Referencia	Código EAN
a. Tuerca M14	✓	✓	✓	✓	✓	4932345628	4002395313105
b. Tuerca soporte	✓	✓	✓	✓	✓	4932449324	4002395245185
c. Llave de pivotes recta	✓	✓	✓	✓	✓	4932367712	4002395338467
d. Llave de doble boca SW 17 / 24	✓	✓	✓	✓	✓	4932345710	4002395307722
e. Llave de pivotes acodada para cepillos con púas de acero				✓	✓	4932371469	4002395342181
f. Rejilla de protección para partículas de polvo		✓	✓			4932329397	4002395303892
Empuñadura lateral para amoladoras de hasta 150mm	✓	✓	✓			4932409546	4002395370870
g. Empuñadura lateral antivibración	✓	✓	✓	✓ <sup>1</sup>		4932399991	4002395366507
Protector para la mano				✓	✓	4932399992	4002395366514
Protector para la mano						4932378478	4002395347353
Juego de tuerca de sujeción. Solo para AGV 16-180 QXC	Adecuado para WS 2300 (versión australiana)					4932351632	4002395321636
Tuerca M14 (4932345629), brida (4932371404), tuerca de apriete grande (4932367952)							

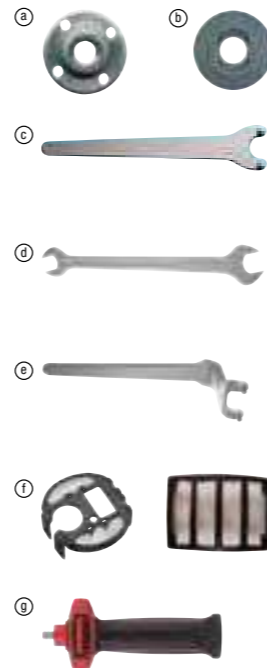

## PLATOS FLEXIBLES

Descripción	Diámetro del orificio (mm)	Ø (mm)	Para amoladoras de 115mm	Para amoladoras de 125mm	Para amoladoras de 180mm	Para amoladoras de 230mm	Referencia	Código EAN
a. Plato flexible con anclaje M14, compatible con todas las amoladoras angulares	14.2	110	✓				4932345760	4002395313488
	14.2	125		✓			4932345761	4002395313495
	14.2	170			✓		4932345758	4002395313501
	22.2	170			✓		4932352744	4002395374021
b. Tuerca de sujeción de repuesto M14			✓	✓	✓	✓	4932345627	4002395313112

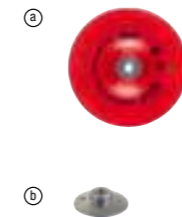

## PROTECTORES PARA EL POLVO

Descripción	Para amoladoras de 115mm	Para amoladoras de 125mm	Para amoladoras de 180mm	Para amoladoras de 230mm	Referencia	Código EAN
a. Protector para CORTE con aspiración – DEC 125 Montaje 100% sin herramientas Ø 115 – 125 mm. Para las amoladoras AG(V) 12, AGV 15, y la Gama a baterías FUEL™. Ajuste de profundidad sin llaves 5 – 28 mm. Guía para realizar cortes rectos. El protector se adapta perfectamente a los Aspiradores MILWAUKEE® M-Class, con el sistema "click-system" (adaptador suministrado con el aspirador)	✓	✓			4932430467	4002395381289
b. Protector para desbaste con aspiración – DEG 125 montaje 100% sin herramientas Ø 125mm. Para las amoladoras AG(V) 12, AGV 15, y la gama a baterías FUEL™. Se suministra con empuñadura adicional. Cubierta frontal magnética, extraíble para llegar a lugares de difícil acceso al utilizar una copa de desbaste. El protector se adapta perfectamente a los aspiradores MILWAUKEE® M-Class, con el sistema Click-system (adaptador suministrado con el aspirador)		✓			4932430468	4002395381296
c. Protector para corte con aspiración, que incluye protector con anclaje de llave y conector. Se adapta a MILWAUKEE® AG 22			✓	✓	4932459340	4058546010010
Protector para corte con aspiración, que incluye protector con 2 anclajes (llave y sin llaves) y conector. Se adapta a MILWAUKEE® AGV 22, AGVK 24 (PRC) y AG 21, AG 24 (CZW). No se adapta a las amoladoras equipadas con Autobalancer			✓	✓	4932459341	4058546010027



## ACOPLAMIENTOS - SIERRAS DE BANDA

- Seguridad - Protege al usuario de lesiones impidiendo cualquier contacto con la cuchilla
- Durabilidad Jobsite Armor™: el material compuesto patentado y las barreras de la zona de aplastamiento absorben los impactos y protegen la herramienta
- Protección contra la suciedad: las cubiertas protegen la trayectoria de la cuchilla y las ruedas de la polea de la suciedad que entra en la herramienta y afecta al rendimiento general
- Montaje y desmontaje sin herramientas en un segundo
- Prolonga la vida útil de la cuchilla protegiéndola de objetos externos

## PROTECTORES PARA SIERRAS DE BANDA

Descripción	Referencia	Código EAN
a. Protector para HD18 BS	4932471458	4058546290863
b. Protector para M18 FBS85	4932472241	4058546326371
c. Protector para M18 CBS125 y BS125	4932471459	4058546290870

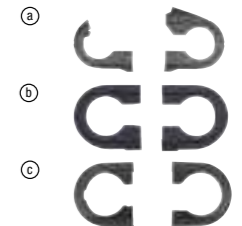

## ACOPLAMIENTOS - SIERRAS CIRCULARES

Descripción	Se adapta a sierras circulares	Referencia	Código EAN
a. Racor para aspiración de polvo.	PCS 55	4932369282	4002395338412
b. Llave de pivotes acodada	CS 55, HK 46 N, SCS 65 Q, CS 75, PCS 55, HKS 75, HK 75 A, HKS 85, PMS 18	4932371469	4002395342181
c. Tope/ guía paralela	SCS 65 Q	49224146	045242181896
d. Extractor de polvo para ingletadora	MS 216 SB, M18 SMS216	4932430005	4002395376667



## RAÍLES GUÍA Y ACOPLAMIENTOS

	Descripción	Descripción	Referencia	Código EAN
a.	PSA-1 Sargentos para rail guía	Sargentos para rail guía compatibles con los railes guía GR800, GR1400 y GR2700	4932479068	4058546368623
b.	PSA-2 Barra de unión para railes guía	Barra de unión para GR800, GR1400 y GR2700	4932479069	4058546368630
c.	PSA-3 Recambio de tira antiastillas	Recambio de tira antiastillas para GR800, GR1400 y GR2700	4932479070	4058546368647
d.	PSA-4 Bolsa para carril guía	Bolsa de transporte para GR800 y GR1400	4932479071	4058546368654
e.	PSA-5 Recambio de tira antideslizante	Recambio de tira antideslizante para GR800, GR1400 y GR2700	4932479072	4058546368661
f.	GR 2700 Carril guía de 2.700mm		4932479067	4058546368616
g.	GR 1400 Rail guía de 1.400m		4932479066	4058546368609
h.	GR 800 Carril guía de 800mm		4932479065	4058546368593
i.	GR-KIT Kit de guías de 1.400mm	2 guías de 1.400mm, suministradas con bolsa y barras de unión. Compatible con M18 FPS55 M18 FCSG66, M18 FMCS y CS85 CBE	4932480906	4058546411916



## HOJAS PARA CEPILLOS

Descripción	Ancho (mm)	Se adapta a los cepillos	Referencia	Código EAN
a. Cuchillas reversibles de metal duro. 2 cuchillas reversibles, adecuadas para maderas blandas y duras.	56.1 mm	M12 BLP	4932493399	4058546482701
	82 mm	M18 BPH 500,H 750	4932273484	4002395300150
	102 mm	HB 750,HBE 800	4932316243	4002395300167



## ACOPLAMIENTOS - AGRICULTURA Y PAISAJISMO

### MOTOSIERRAS

		Longitud de la barra (cm)	Calibre (")	Paso de la cadena (")	Referencia	Código EAN	
a.	Cadenas de motosierra	Cadena 3/8", 28 eslabones 152mm, 1,1mm para sierra de poda M12 FHS	15 cm/ 6"	1.1/ 0.043"	9.5/ 3/8"	4932478427	4058546346188
		Cadena 3/8" bajo perfil, solo con dientes de corte, 203mm, 1,1mm para sierra de poda M18FHS20	20 cm/ 8"	1.1/ 0.043"	9.5/ 3/8"	4932480176	4058546404611
		Cadena 3/8", 40 eslabones, 254mm, 1,1mm para accesorio motosierra de poda M18 FOPH-CSA	25 cm/ 10"	1.1/ 0.043"	9.5/ 3/8"	4932471329	4058546289577
		Cadena 0,325", 305mm, 1,1mm para motosierra de poda M18FTHCHS30	30 cm/ 12"	1.1/ 0.043"	8.3/ .325"	4932480177	4058546404628
		Cadena 3/8", 45 eslabones, 304,8mm, 1,1mm para motosierra M18FCHSC	30 cm/ 12"	1.1/ 0.043"	9.5/ 3/8"	4932471385	4058546290139
		Cadena 0,325", 365mm, 1,1mm para motosierra de poda M18FTHCHS35	35 cm/ 14"	1.1/ 0.043"	8.3/ .325"	4932480178	4058546404635
		Cadena 3/8", 52 eslabones, 356mm, 1,1mm para motosierra M18FHCS35	35 cm/ 14"	1.1/ 0.043"	9.525/ 3/8"	4932479820	4058546376147
		Cadena 3/8", 56 eslabones, 406,4mm, 1,1mm para motosierra M18 FCHS	40 cm/ 16"	1.1/ 0.043"	9.5/ 3/8"	4932464873	4058546228187
b.	Barras de motosierra	Barra 150mm para sierra de poda M12FHS	15 cm / 6"	1.1/ 0.043"	9.5/ 3/8"	4932480168	4058546404536
		Barra 200mm para sierra de poda M18FHS20	20 cm/ 8"	1.1/ 0.043"	9.5/ 3/8"	4932480169	4058546404543
		Barra 250mm para accesorio podadora M18FOPH-CSA	25 cm/ 10"	1.1/ 0.043"	9.5/ 3/8"	4932480170	4058546404550
		Barra 300mm para motosierra de poda M18FTHCHS30	30 cm/ 12"	1.1/ 0.043"	8.3/ .325"	4932480171	4058546404567
		Barra 350mm para motosierra M18FCHS35	35 cm/ 14"	1.1/ 0.043"	9.5/ 3/8"	4932480172	4058546404574
		Barra 350mm para motosierra de poda M18FTHCHS35	35 cm/ 14"	1.1/ 0.043"	8.3/ .325"	4932480173	4058546404581
		Barra 400mm para motosierra M18FCHS	40 cm/ 16"	1.1/ 0.043"	9.5 / 3/8"	4932480174	4058546404598
c.	Bolsa para motosierras M18™				4932493810	4058546509705	
d.	Bolsa para sierras de poda M12™ y M18™				4932493811	4058546509712	



## HILOS PARA DESBROZADORAS DE HILO

	Referencia	Código EAN
a. Arnes de hombro doble	4932492849	4058546477202
b. Correa de hombro	4932492671	4058546475420
c. Conjunto completo de cabezal de recambio (incluye hilo 49162712)	49162710	045242493937
d. Cabezal de recambio (incluye hilo 49162712)	49162711	045242493920
e. Hilo de nailon de 2mm x 45m	49162712	045242493906
f. Hilo de nailon de 2,4mm x 76m	49162713	045242493913
g. Carrete autoalimentado con hilo (incluye hilo 49162712)	49162714	045242006458
h. Cuchilla de 4 puntas	4932481041	4058546413262
i. Cuchilla de recambio para desbrozadora M18 F2BCU - 3 dientes	4932498762	4058546526313
j. Cabezal de hilo con autoalimentación	4932480180	4058546404659



## ACOPLAMIENTOS - CORTACÉSPEDES

	Referencia	Código EAN	
a.	Cuchilla de 460mm para cortacésped M18 F2LM46	4932492106	4058546414733
	Cuchilla de 530mm para cortacésped M18 F2LM53	4932479818	4058546376123
b.	Cuchilla de alta ventilación de 460mm para cortacésped M18 F2LM46	4932492107	4058546414740
	Cuchilla de alta ventilación de 530mm para cortacésped M18 F2LM53	4932479819	4058546376130
c.	Bolsa de almacenaje para cortacésped de 46cm	4932492108	4058546414757
	Bolsa de almacenaje para cortacésped M18 F2LM53	4932479821	4058546376154



## ACOPLAMIENTOS - SOPLADORES

	Referencia	Código EAN	
a.	Correa de hombro para M18 F2BL	4932492418	4058546417857
b.	Accesorio angular para sopladores	4932498513	4058546523824
c.	Kit de boquillas para soplador	4932498514	4058546523831
d.	Accesorio de soplador para sumideros	4932498512	4058546523817



## ACOPLAMIENTOS - OTRAS HERRAMIENTAS DE JARDÍN

	Referencia	Código EAN	
a.	Cuchilla para marcabordes	4932471330	4058546289584
b.	Funda / cartuchera para M12 BLPRS	4932492430	4058546417970
c.	Hoja de repuesto para M12™ BLPRS	4932492431	4058546417987
d.	Hoja de repuesto para M18 BLTS	4932493557	4058546484286
e.	Cabezal para cepillo para M18 FOPH2	4932499150	4058546530198
f.	Cabezal para barredora para M18 FOPH2	4932499151	4058546530204



**MATRICES DE CRIMPADO**

Tipo	Forma	Tamaño del cable (mm <sup>2</sup> )	Código Marcado	M18 HCCT, M18 ONEHCCT60			M18 HCCT109/42			
				Descripción	Referencia	Código EAN	Descripción	Referencia	Código EAN	
a.	DIN 46235 para terminales de cobre y conectores (DIN 46267)	Hex.	6	5	DN22 Cu 6	4932464861	4058546228064	-	-	-
			10	6	DN22 Cu 10	4932464862	4058546228071	-	-	-
			16	8	DIN22 Cu 16	4932451744	4002395277551	DIN13 Cu 16	4932459465	4058546011260
			25	10	DIN22 Cu 25	4932451745	4002395277568	DIN13 Cu 25	4932459466	4058546011277
			35	12	DIN22 Cu 35	4932451746	4002395277575	DIN13 Cu 35	4932459467	4058546011284
			50	14	DIN22 Cu 50	4932451747	4002395277582	DIN13 Cu 50	4932459468	4058546011291
			70	16	DIN22 Cu 70	4932451748	4002395277599	DIN13 Cu 70	4932459469	4058546011307
			95	18	DIN22 Cu 95	4932451749	4002395278206	DIN13 Cu 95	4932459470	4058546011314
			120	20	DIN22 Cu 120	4932451750	4002395278213	DIN13 Cu 120	4932459471	4058546011321
			150	22	DIN22 Cu 150	4932451751	4002395278220	DIN13 Cu 150	4932459472	4058546011338
			185	25	DIN22 Cu 185	4932451752	4002395278237	DIN13 Cu 185	4932459473	4058546011345
			240	28	DIN22 Cu 240	4932451753	4002395278244	DIN13 Cu 240	4932459474	4058546011352
			300	32	DIN22 Cu 300	4932451754	4002395278251	DIN13 Cu 300	4932459475	4058546011369

Tipo	Forma	Tamaño del cable (mm <sup>2</sup> )	Código Marcado	M18 HCCT, M18 ONEHCCT60			M18 HCCT109/42			
				Descripción	Referencia	Código EAN	Descripción	Referencia	Código EAN	
a.	Terminal tubular y conectores	Hex	6	10	R22 Cu 6	4932479391	4058546371852	-	-	-
			10	10	R22 Cu 10	4932479392	4058546371869	-	-	-
			16	16	R22 Cu 16	4932451755	4002395278268	R13 Cu 16	4932459494	4058546011550
			25	25	R22 Cu 25	4932451756	4002395278275	R13 Cu 25	4932459495	4058546011567
			35	35	R22 Cu 35	4932451757	4002395278282	R13 Cu 35	4932459496	4058546011574
			50	50	R22 Cu 50	4932451758	4002395278289	R13 Cu 50	4932459497	4058546011581
			70	70	R22 Cu 70	4932451759	4002395278296	R13 Cu 70	4932459498	4058546011588
			95	95	R22 Cu 95	4932451760	4002395278916	R13 Cu 95	4932459499	4058546011604
			120	120	R22 Cu 120	4932451761	4002395278923	R13 Cu 120	4932459500	4058546011611
			150	150	R22 Cu 150	4932451762	4002395278930	R13 Cu 150	4932459501	4058546011628
			185	185	R32 Cu 185	4932451763	4002395278947	R13 Cu 185	4932459502	4058546011635
			240	240	R22 Cu 240	4932451764	4002395278954	R13 Cu 240	4932459503	4058546011642
			300	300	R22 Cu 300	4932451765	4002395278961	R13 Cu 300	4932459504	4058546026769
400	400	-	-	-	R13 Cu 400	4932459505	4058546026776			

Tipo	Forma	Tamaño del cable (mm <sup>2</sup> )	Código Marcado	M18 HCCT, M18 ONEHCCT60			M18 HCCT109/42			
				Descripción	Referencia	Código EAN	Descripción	Referencia	Código EAN	
a.	Conectores KRF para terminales y conectores para el prensado de cables de cobre	Hex	10	-	R22 OU/KRF 10	4932479378	4058546371722	-	-	-
			16	-	R22 OU/KRF 16	4932479379	4058546371739	-	-	-
			25	-	R22 OU/KRF 25	4932479380	4058546371746	-	-	-
			35	-	R22 OU/KRF 35	4932479381	4058546371753	-	-	-
			50	-	R22 OU/KRF 50	4932479382	4058546371760	-	-	-
			70	-	R22 OU/KRF 70	4932479383	4058546371777	-	-	-
			95	-	R22 OU/KRF 95	4932479384	4058546371784	-	-	-
			120	-	R22 OU/KRF 120	4932479385	4058546371791	-	-	-
			150	-	R22 OU/KRF 150	4932479386	4058546371807	-	-	-
			185	-	R22 OU/KRF 185	4932479387	4058546371814	-	-	-
			240	-	R22 OU/KRF 240	4932479388	4058546371821	-	-	-
			300	-	R22 OU/KRF 300	4932479389	4058546371838	-	-	-

Tipo	Forma	Tamaño del cable (mm <sup>2</sup> )	Código Marcado	M18 HCCT, M18 ONEHCCT60			M18 HCCT109/42			
				Descripción	Referencia	Código EAN	Descripción	Referencia	Código EAN	
a.	NF C 20-130 para cables de cobre y conectores	Hex	16	16	NF22 Cu 16	4932451733	4002395276837	NF13 Cu 16	4932459453	4058546011147
			25	25	NF22 Cu 25	4932451734	4002395276844	NF13 Cu 25	4932459454	4058546011154
			35	35	NF22 Cu 35	4932451735	4002395276851	NF13 Cu 35	4932459455	4058546011161
			50	50	NF22 Cu 50	4932451736	4002395276868	NF13 Cu 50	4932459456	4058546011178
			70	70	NF22 Cu 70	4932451737	4002395276875	NF13 Cu 70	4932459457	4058546011185
			95	95	NF22 Cu 95	4932451738	4002395276882	NF13 Cu 95	4932459458	4058546011192
			120	120	NF22 Cu 120	4932451739	4002395276889	NF13 Cu 120	4932459459	4058546011208
			150	150	NF 22 Cu 150	4932451740	4002395277506	NF13 Cu 150	4932459460	4058546011215
			185	185	NF 22 Cu 185	4932451741	4002395277513	NF13 Cu 185	4932459461	4058546011222
			240	240	NF 22 Cu 240	4932451742	4002395277520	NF13 Cu 240	4932459462	4058546011239
			300	300	NF 22 Cu 300	4932451743	4002395277544	NF13 Cu 300	4932459463	4058546011246
			400	400	-	-	-	NF13 Cu 400	4932459464	4058546011253

Tipo	Forma	Tamaño del cable (mm <sup>2</sup> )	Código Marcado	M18 HCCT, M18 ONEHCCT60			M18 HCCT109/42			
				Descripción	Referencia	Código EAN	Descripción	Referencia	Código EAN	
a.	Aluminio cobre (9mm crimp) NFC 63-061-B	Hex	35/ 50	E140	NF22 E140	4932479394	4058546371883	NF13 E140-2x9	4932479686	4058546374808
			70/ 95/ 120	E173	NF22 E173	4932479395	4058546371890	NF13 E173-2x9	4932479687	4058546374815
			150/ 185/ 240	E235	NF22 E235	4932479396	4058546371906	NF13 E235-2x9	4932479688	4058546374822
			300	E260	NF22 E260	4932479397	4058546371913	NF13 E260-2x9	4932479689	4058546374839
			6 - 35	E140	NF22 E140	4932479394	4058546371883	NF13 E140-2x9	4932479686	4058546374808
			25 - 70	E173	NF22 E173	4932479395	4058546371890	NF13 E173-2x9	4932479687	4058546374815
			150	E215	NF22 E215	4932479398	4058546371920	NF13 E215-9	4932479690	4058546374846
			185 - 240	E280	-	-	-	NF13 E280-9	4932479691	4058546374853
			7.07	E54	NF22 E54	4932479399	4058546371937	NF13 E54-10	4932479692	4058546374860
			9.6/ 10.8/ 12.56	E68	NF22 E68	4932479400	4058546371944	NF13 E68-18	4932479693	4058546374877
			12.4/ 14.1/ 15.9/ 19.6	E72	NF22 E72	4932479401	4058546371951	NF13 E72-10	4932479694	4058546374884
			17.8/ 22/ 27.6	E83	NF22 E83	4932479402	4058546371968	NF13 E83-18	4932479695	4058546374891
			28.25/ 29.3/ 38.2/ 38.46	E100	NF22 E100	4932479403	4058546371975	NF13 E100-18	4932479696	4058546374907
48.3	E120	NF22 E120	4932479404	4058546371982	NF13 E120-18	4932479697	4058546374914			
70/ 95/ 120	E173	NF22 E173	4932479395	4058546371890	NF13 E173-2x9	4932479687	4058546374815			
116/ 146	E215	-	-	-	NF13 E215-18	4932479698	4058546374921			
22	E100	-	-	-	NF13 E100-18	4932479696	4058546374907			
34.4	E120	-	-	-	NF13 E120-18	4932479697	4058546374914			
43.1/ 54.6	E140	-	-	-	NF13 E140-2x9	4932479686	4058546374808			
75.5/ 93.3	E173	-	-	-	NF13 E173-2x9	4932479687	4058546374815			
117	E210	-	-	-	NF13 E210-10	4932479699	4058546374938			
148	E230	-	-	-	NF13 E230-10	4932479700	4058546374945			
228	E280	-	-	-	NF13 E280-5	4932479701	4058546374952			
17.8/ 22/ 27.8/ 34.4	E120	-	-	-	NF13 E120-18	4932479697	4058546374914			
37.7/ 43.1/ 54.6	E140	-	-	-	NF13 E140-2x9	4932479686	4058546374808			
58.9/ 80/ 69.3/ 88	E173	-	-	-	NF13 E173-2x9	4932479687	4058546374815			
59.7/ 116.2	E210	-	-	-	NF13 E210-10	4932479699	4058546374938			
75.7/ 147.1	E230	-	-	-	NF13 E230-10	4932479700	4058546374945			
17.8/ 22/ 27.8/ 34.4/ 43.1	E54	-	-	-	NF13 E54-10	4932479692	4058546374860			
37.7/ 54.6/ 69.3/ 88	E72	-	-	-	NF13 E72-10	4932479694	4058546374884			
58.9/ 80	E100	-	-	-	NF13 E100-10	4932479702	4058546374969			
59.7/ 116.2/ 75.5/ 147.1	E120	-	-	-	NF13 E120-9	4932479703	4058546374976			



Tipo	Forma	Tamaño del cable (mm <sup>2</sup> )	Código Marcado	M18 HCCT, M18 ONEHCCT60			M18 HCCT109/42			
				Descripción	Referencia	Código EAN	Descripción	Referencia	Código EAN	
a.	Terminales sin soldadura sin cobre (DIN 46234, DIN 46230, DIN 46341)	Media luna	16	16	Q22 CU 16	4932451766	4002395278978	Q13 CU 16	4932459477	4058546011383
			25	25	Q22 CU 25	4932451767	4002395278985	Q13 CU 25	4932459478	4058546011390
			35	35	Q22 CU 35	4932451768	4002395278992	Q13 CU 35	4932459479	4058546011406
			50	50	Q22 CU 50	4932451769	4002395279609	Q13 CU 50	4932459480	4058546011413
			70	70	Q22 CU 70	4932451770	4002395279616	Q13 CU 70	4932459481	4058546011420
			95	95	-	-	-	Q13 CU 95	4932459482	4058546011437

Tipo	Forma	Tamaño del cable (mm <sup>2</sup> )	Código Marcado	M18 HCCT, M18 ONEHCCT60			M18 HCCT109/42			
				Descripción	Referencia	Código EAN	Descripción	Referencia	Código EAN	
a.	DIN Aluminio para el crimpado de conectores con cables de aluminio (DIN 46329, 46267 Part 1 y 2, DIN EN 50182)	Hex	10	10	DIN22 AL 10	4932479390	4058546371845	-	-	-
			16/25	12	DIN22 AL 16/25	4932451771	4002395279623	DIN13 AL 16/25	4932459506	405

**ACOPLAMIENTOS - CORTADORAS DE TUBO**

	Descripción	Referencia	Código EAN
a.	Ruedas de corte. Pack de 2. Adecuadas para tubos de cobre. No adecuadas para tubos de plástico o acero inoxidable	48380010	045242159710
b.	Cuchillas para cortar cables	4932430070	4002395377312
c.	Cuchillas para cortadora de tubo C12 PPC	4931441978	4002395179268
d.	Ruedas para cortadora de tubos de INOX. subcompacta M12™ - 2uds	4932479243	4058546370374
e.	Ruedas de corte para cortadora de tubo de INOX 54mm M12™ (M12 PCCS54)	4932498665	4058546525347

**ACOPLAMIENTOS - CUCHILLAS Y MORDAZAS PARA M18 ONEHCC**

	Descripción	Descripción	Referencia	Código EAN
a.	Mordaza cortacables y juego de cuchillas para cortar cable de acero. ACSR - cable de aluminio con cable de acero de refuerzo (por ejemplo 477 ACSR). Tensores / alambre de tensado, hasta Ø9,5mm. No recomendado para cables armados	Mordaza cortacables y juego de cuchillas para cortar cable de acero. ACSR- cable de aluminio con cable de acero de refuerzo (por ejemplo 477 ACSR). Tensores / alambre de tensado, hasta Ø9,5mm. No recomendado para cables armados	49162773	045242350070
	Juego de cuchillas para cortar cable de acero. Tensores / alambre de tensado, hasta Ø9,5mm. No recomendado para cables armados	Juego de cuchillas para cortar cable de acero. Tensores / alambre de tensado, hasta Ø9,5mm. No recomendado para cables armados	48440412	045242355235
b.	Mordaza cortacables y juego de cuchillas para cortar cobre / aluminio. Cableado estándar de cobre / aluminio hasta 4 x 50mm <sup>2</sup> , 1 x 100mm <sup>2</sup>	Mordaza cortacables y juego de cuchillas para cortar cobre / aluminio. Cableado trenzado estándar de cobre / aluminio hasta 4 x 50mm <sup>2</sup> , 1 x 500mm <sup>2</sup> en aluminio y 1 x 400mm <sup>2</sup> en cobre. No recomendado para cableado trenzado fino o de alta flexibilidad	4932430839	4002395385010
	Juego de cuchillas para corte de cable de cobre y aluminio estándar	Juego de cuchillas para corte de cable de cobre y aluminio estándar. las cuchillas se adaptan a las mordazas de corte para la M18 HCC y la crimpadora / cortadora M18 HCCT	4932464498	4058546224431
c.	Mordazas y cuchillas para el corte de cable trenzado	Mordazas para el corte de cable clase 5 y cable fino trenzado de clase 6, de acuerdo con la norma IEC 60228/DIN VDE 0295. También adecuado para los cables flexibles de datos y telecomunicaciones. No adecuado para cables trenzados gruesos. Máx. capacidad de corte Ø35mm	49162778	045242505722
	Cuchilla para el corte de cables finos trenzados FSW	Cuchilla para el corte de cables finos trenzados FSW	48442778	045242505739
d.	Mordaza y cuchillas para el corte de cables tensores y de acero	Mordaza y cuchillas para el corte de cables tensores y de acero de acuerdo a EHS DIN48201/3 y de grado ST1/ST2/ST3. No adecuado para cables trenzados. Máx. capacidad de corte de Ø15mm	49162777	045242505449
	Cuchillas para el corte de cables tensores y de acero EHS	Cuchillas para el corte de cables tensores y de acero EHS	48442777	045242505456
e.	Mordaza para M18 HCC	Mordaza para M18 HCC	4932464867	4058546228125
	Cuchillas para el corte de cables SWA (cables blindados con alambre de acero) para M18 HCC	Cuchillas para el corte de cables SWA (cables blindados con alambre de acero) para M18 HCC	4932464868	4058546228132
f.	Cuchilla de repuesto para M18 HCC125/ M18 HSFC125	Cuchilla fija de repuesto para M18 HCC125/ M18 HSFC125	4932492423	4058546417901
		Cuchilla móvil de recambio para M18 HCC125/ M18 HSFC125	4932492424	4058546417918
g.	Toma a tierra para M18 HSFC125	Toma a tierra para M18 HSFC125	4932492425	4058546417925

**ACOPLAMIENTOS - MATRICES PARA CORTADORA DE VARILLA SIN ESCOBRILLAS M18™**

	Descripción	Referencia	Código EAN
a.	Matrices para M18 BLTRC	4932471372	4058546290009

**ACOPLAMIENTOS - CORTADORA DE PERFIL**

	Descripción	Referencia	Código EAN
	Matrices de 22 x 41mm para cortadora de perfil M18 STSO	49160078	045242821914
a.	Matrices de 41 x 41mm para cortadora de perfil M18 STSO	49160158	045242821891
	Matrices de 21 x 41mm para cortadora de perfil M18 STSO	49161316	045242821907
	Matrices de 21 x 41mm para cortadora de perfil M18 STSO	49161513	045242821921
b.	Matrices de 22 x 41mm para cortadora de perfil M18 STSO	49161578	045242821938

**ACOPLAMIENTOS - PASACABLES M18 FUEL™**

	Descripción	Referencia	Código EAN
a.	Tambor pasacable de acero	48445176	4058546326432
	Guía de acero de 36m x 3mm		
	Guía de acero de 73m x 3mm	48445178	4058546326449
b.	Tambor pasacable de poliéster trenzado	48445195	4058546326463
	Guía de poliéster trenzado de 30m		
	Guía de poliéster trenzado de 60m	48445197	4058546326470



## ACOPLAMIENTOS - SACABOCADOS M18 HKP

- Adecuado para acero dulce y aluminio de hasta 3mm de grosor
- También apto para acero inoxidable máx. 2,5mm

Descripción	Ø (mm)	Referencia	Código EAN	Descripción	Ø (mm)	Referencia	Código EAN
Punzón M16	16.2	4932430841	4002395385034	Matriz M16	16.2	4932430913	4002395385751
Punzón PG16	22.5	4932430843	4002395385058	Matriz PG16	22.5	4932430915	4002395385775
Punzón M20 / PG13	20.4	4932430842	4002395385041	Matriz M20 / PG13	20.4	4932430914	4002395385768
Punzón PG21	28.3	4932430845	4002395385072	Matriz PG21	28.3	4932430917	4002395385799
Punzón M25	25.4	4932430844	4002395385065	Matriz M25	25.4	4932430916	4002395385782
Punzón M32	32.5	4932430846	4002395385089	Matriz M32	32.5	4932430918	4002395385805
Punzón M40	40.5	4932430847	4002395385096	Matriz M40	40.5	4932430919	4002395385812
Punzón M50	50.5	4932430848	4002395385102	Matriz M50	50.5	4932430920	4002395385829
Punzón M50	63.5	4932430849	4002395385119	Matriz M63	63.5	4932430921	4002395385836

a. Tornillo de arrastre 49162680 (para 16,2 y 20,4mm) Ø11,1mm: requiere perforación previa con broca de 11,3 - 11,5mm / broca escalonada.

b. Tornillo de arrastre de 11.1mm (7/16) Tornillo de arrastre 49162680 (para 16,2 y 20,4mm) Ø11,1mm: requiere perforación previa con broca de 11,3 - 11,5mm / broca escalonada. 49162680 045242311774

c. Tornillo de arrastre de 19mm (3/4) Tornillo de arrastre 49162681 Ø19mm: requiere perforación previa con broca / broca escalonada de Ø19,5 - 20mm. 49162681 045242311781

## ACOPLAMIENTOS - BOMBA HIDRÁULICA M18™

Descripción	Característica	Referencia	Código EAN
a. Extensión de 1,8m para controlador M18 HUP700	<ul style="list-style-type: none"> <li>• Compatible con la bomba hidráulica M18™ FORCE LOGIC™</li> <li>• Calificado con IP67</li> <li>• Extensión de 1,8m macho-hembra, que permite conectar varias extensiones hasta 7,3m de longitud máxima</li> </ul>	49122775	4058546326487
b. Soporte de bomba M18™ HUP700	<ul style="list-style-type: none"> <li>• Compatible con la bomba hidráulica M18™ FORCE LOGIC™</li> <li>• Barra ajustable y amortiguadores de goma que permiten ser usados con la mayoría de los soportes</li> <li>• Su diseño simétrico permite su uso por ambos lados del soporte</li> </ul>	49122776	045242535231
c. Aceite hidráulico para M18™ HUP700	<ul style="list-style-type: none"> <li>• 1l de aceite para la bomba hidráulica M18 HUP700</li> <li>• Asegura un rendimiento total en temperaturas extremas desde -18°C hasta 50°C</li> </ul>	4932472004	4058546324001

## ACOPLAMIENTOS - EXPANDIDORAS

### CABEZAS EXPANDIDORAS

	Diámetro de tubería (mm)	Grosor del tubo en la pared (mm)	Presión de tubería (bar)	Adecuado	Referencia	Código EAN
PXPH 9.9 - 144/8	9.9	1.1	4/8	M12, M18	4932430102	4002395377633
PXPH 12I - 14	12	1.7/ 1.8/ 2	6-10	M12, M18	4932352716	4002395373741
PXPH 15N - 14	14 / 15	2.5	6-10	M12, M18	4932352727	4002395373857
PXPH 16I - 1406	16	1.5/ 1.8	6	M12, M18	4932430103	4002395377640
PXPH 16I - 14	16	1.8/ 2.0/ 2.2	10	M12, M18	4932352717	4002395373758
PXPH 18N - 14	17 / 18	2.5	6-10	M12, M18	4932352728	4002395373864
PXPH 20I - 1406	20	1.9/ 2.0/ 2.3	6, (8 bar - Ø 2.3 mm)	M12, M18	4932352718	4002395373765
PXPH 20I - 1410	20	2.8	10	M12, M18	4932352719	4002395373772
PXPH 20I - 2506	20	1.9/ 2.0/ 2.3	6, (8 bar - Ø 2.3 mm)	M18	4932352733	4002395373918
PXPH 20I - 2510	20	2.8	10	M18	4932352748	4002395374069
PXPH 22N - 14	22	3	6-10	M12, M18	4932352729	4002395373871
PXPH 25I - 1406	25	2.3	6	M12, M18	4932352720	4002395373789
PXPH 25I - 1410	25	3.5	10	M12, M18	4932352721	4002395373796
PXPH 25I - 2506	25	2.3	6	M18	4932352722	4002395373802
PXPH 25I - 2510	25	3.5	10	M18	4932352749	4002395374076
PXPH 28N - 14	28	4	6-10	M12, M18	4932352730	4002395373888
PXPH 32I - 1406	32	2.9	6	M12, M18	4932352723	4002395373819
PXPH 32I - 25	32	2.9/ 4.4	6-10	M18	4932352724	4002395373826
PXPH 40I - 2506	40	3.7	6	M18	4932352725	4002395373833
PXPH 40I - 2510	40	5.5	10	M18 FPXP	4932479581	4058546373757
PXPH 40I - 5606	40	3.7	6-10	M18 BLPXPL	4932451396	4002395160884
PXPH 50I - 25	50	4.6/ 6.9	6-10	M18 FPXP	4932479582	4058546373764
PXPH 50I - 5606	50	4.6	6-10	M18 BLPXPL	4932451397	4002395160891
PXPH 63I - 5606	63	5.8	6-10	M18 BLPXPL	4932451398	4002395158102
PXPH 75I - 5606	75	6.8	6-10	M18 BLPXPL	4932451399	4002395158119
Grasa				Para lubricar el cono y la cabeza expandidora	4932352726	4002395373840
Grasa para cabezas expandidoras de 40/50mm				Para lubricar el cono y las cabezas expandidoras de 40/50mm de la M18™ FPXP	4932479835	4058546376291

### CABEZAS EXPANDIDORAS RAPID SEAL™

	Diámetro de tubería (mm)	Grosor del tubo en la pared (mm)	Presión de tubería (bar)	Adecuado	Referencia	Código EAN
FPXPH9.9-14	9.9	1.1	4-8	M12, M18	4932472150	4058546325466
FPXPH16I-14	16	1.5/ 1.8/ 2.0/ 2.2	6-10	M12, M18	4932472151	4058546325473
FPXPH20I-1406	20	1.9/ 2.0/ 2.3	6-8	M12, M18	4932472152	4058546325480
FPXPH20I-1410	20	2.8	10	M12, M18	4932472153	4058546325497
FPXPH25I-1406	25	2.3	6	M12, M18	4932472271	4058546339173
FPXPH25I-1410	25	3.5	10	M12, M18	4932472272	4058546339180
FPXPH32I-1406	32	2.9	6	M12, M18	4932472273	4058546339197

**ACCESORIOS PARA PISTOLAS DE QUÍMICOS**

Descripción	Se adapta a pistolas de silicona	Referencia	Código EAN
a. Cartucho estándar de 310 ml. Acepta todos los tubos estándar de 250 y 310ml Incluye barra de empuje (4932352937), pistón de empuje y tornillo (44700330)	C18 PCG	48081076	045242263127
b. Cartucho estándar de 310ml. Acepta todos los tubos estándar de 250 y 310ml Incluye barra de empuje (4932430099), pistón de empuje y tornillo (44700330)	C12 PCG	48080900	045242286355
c. Tubo de aluminio de 310ml. Acepta cartuchos estándar tipo salchicha de 380ml. Necesita barra de empuje 49520660.	PCG 14 / 300,PCG 14 / 600	48081085	045242089246
d. Tubo de aluminio de 400ml. Acepta cartuchos estándar tipo salchicha de 400ml (incluye las 2 roscas). Necesita barra de empuje, tirador (48091090) y pistón (44700375)	C18 PCG,C12 PCG	4932352844	4002395375028
e. Tubo de aluminio de 600ml. Acepta cartuchos estándar tipo salchicha de 600 ml. (incluye las 2 roscas). Necesita barra de empuje, tirador (48091091) y pistón (44700375)	C18 PCG,C12 PCG	4932352845	4002395375035
f. Tubo transparente de 400ml. Acepta cartuchos estándar tipo salchicha de 400ml (incluye las 2 roscas). Necesita barra de empuje, tirador (48091090) y pistón (44700375)	C18 PCG,C12 PCG	4932352842	4002395375004
g. Tubo transparente de 600ml. Acepta cartuchos estándar tipo salchicha de 600ml. (Incluye las 2 roscas). Necesita barra de empuje, tirador (48091091) y pistón (44700375)	C18 PCG,C12 PCG	4932352843	4002395375011
h. Barra de empuje y pistón para 310ml. Para utilizar con cartucho estándar de 310ml (48081076)	C18 PCG	4932352937	4002395375950
i. Barra de empuje y tirador para 310ml. Para utilizar con (48080900) el cartucho estándar	C12 PCG	4932430099	4002395377602
j. Barra de empuje y pistón para 310ml (340mm de longitud). Para utilizar con 48081075 y cartucho "tipo salchicha" 48081085	PCG 14 / 300,PCG 14 / 600	49520600	045242190201
k. Barra de empuje y tirador para tubo de 400ml. Para utilizar con cartucho de aluminio de 400ml (4932352844) o cartucho transparente de 400 ml (4932352842)	C18 PCG	48091090	045242263158
l. Barra de empuje y tirador para tubo de 400ml. Para utilizar con (4932352844) tubo de 400ml de aluminio (4932352844) o transparente (4932352842)	C12 PCG	4932430100	4002395377619
m. Barra de empuje y tirador para tubo de 600ml. Para utilizar con cartucho de aluminio de 600ml (4932352845) o cartucho transparente de 600ml (4932352843)	C18 PCG	48091091	045242263165
n. Barra de empuje y tirador para tubo de 600ml. Para utilizar con cartucho de aluminio de 600ml (4932352845) o cartucho transparente de 600 ml (4932352843)	C12 PCG	4932430101	4002395377626
o. Pistón para cartuchos	C18 PCG,C12 PCG	44700330	045242260928
p. Pistón para tubos tipo salchicha	C18 PCG,C12 PCG	44700375	045242277438
q. Nariz aplicadora	PCG 14 / 300,PCG 14 / 600,C18 PCG,C12 PCG	45760525	4002395775323

**ACCESORIOS PARA MEDIDORES Y MULTÍMETROS**

Descripción	Referencia	Código EAN
a. Puntas para aparatos de comprobación (máx. 1.000V/ 10A)	49771004	045242238965
b. Pinzas eléctricas (máx. 1.000V/ 10A)	49771005	045242238972

**ACCESORIOS PARA CHAQUETAS CALEFACTADAS**

- Alimentador USB M18™ - M18 USB PS HJ. Alimenta la chaqueta con baterías M18™. Puerto de carga USB para reproductores MP3, teléfonos móviles, cámaras digitales, GPS
- Conector para coche 12V- 12V CP HJ. Hace funcionar la chaqueta con la conexión del mechero de 12V

Descripción	Referencia	Código EAN
a. Adaptador USB M18™ 2,1A	4932471597	4058546294960
b. Conector mechero de coche M12™ (12V CP HJ).	4932430085	4002395377466

**CONTROL DE EQUIPAMIENTOS Y HERRAMIENTAS MILWAUKEE® ONE-KEY™**

- Rastrea cualquier artículo en la aplicación ONE-KEY™ de MILWAUKEE®. Simplemente vincula el TICK™ con el producto elegido y utilizando el sistema ONE-KEY™ podrás localizar el producto
- Totalmente compatible con todas las características de rastreo e inventario de ONE-KEY™
- IP68 - soporta las condiciones más duras de la obra
- Soporta temperaturas desde +60°C hasta -20°C
- 3 años de autonomía con la pila interna incorporada y no reemplazable, elimina la necesidad de pilas adicionales
- Identifica o busca un artículo, incluso si no puede ser visto, con el nuevo altavoz integrado
- Alcance de balizado de hasta 90m
- Ciclos de trabajo de 5 segundos
- La tecnología NFC permite extraer datos para solucionar problemas
- El código QR permite la activación en 2 pasos, realizar el seguimiento cuando el Bluetooth® no está funcionando e identifica rápidamente un artículo específico dentro del software ONE-KEY™
- El acelerómetro te avisará si el artículo ha sido utilizado o si se ha movido de su sitio

Descripción	Referencia	Código EAN
a. Control de equipamientos y herramientas MILWAUKEE® ONE-KEY™ Bluetooth® - BTT	4933478640	4058546348335
b. Control de equipamientos y herramientas MILWAUKEE® ONE-KEY™ Bluetooth® - BTT - 10 unidades	4933478643	4058546348366

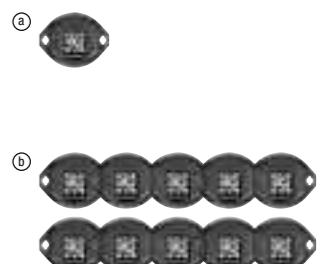

**ACOPLAMIENTOS - FRESADORAS**

	Descripción	Referencia	Código EAN
a.	TRB-1 Base de perfilado compacta, para trabajos cerca de paredes	4932471946	4058546298456
b.	TRB-2 Base descentrada para M18 FTR8	4932493596	4058546484675
c.	RCA-1 Pinza de un cuarto de pulgada y tuerca para M18 FTR8	4932479425	4058546372194
d.	TRA-2 Base de incisión para M18 FTR y M18 FTR8	4932480544	4058546408299
e.	RBA-1 Base de fresado para M18FR12	4932493307	4058546481780
f.	RBA-2 Adaptador fresadora a rail guía para M18FR12	4932493306	4058546481773
g.	RC600 Pinza de 6mm para M18 FR12	4932493912	4058546510725
	RC635 Pinza de 1/4" para M18 FR12	4932493913	4058546510732
	RC800 Pinza de 8mm para M18 FR12	4932493914	4058546510749
	RC1200 Pinza de 12mm para M18 FR12	4932493915	4058546510756
	RC1250 Pinza de 1/2" para M18 FR12	4932493916	4058546510763
h.	Sargento (una pieza). Para uso estacionario de fresadoras con eje flexible. Se necesitan 2 unidades.	4932367730	4002395338566



**ACOPLAMIENTOS - CÁMARAS DE INSPECCIÓN**

- Todos los cables están protegidos contra el polvo y el agua
- Las extensiones se conectan entre la base de la cámara y el cable que viene de suministro con la misma

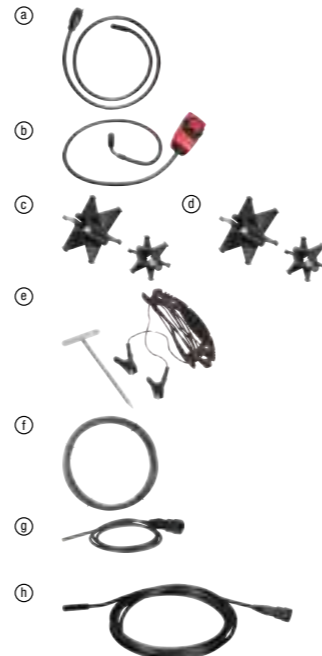
	Descripción	Longitud del cable (m)	Diámetro de cable (mm)	Se adapta a las cámaras de inspección	Referencia	Código EAN
a.	Cable de extensión. Se pueden fijar hasta un máximo de 3 extensiones	0.9	17	C12 IC	48530110	045242157747
	Cable de extensión digital. Se pueden fijar hasta un máximo de 5 extensiones, para C12 AVD y AVA	0.9	17	C12 AVD,C12 AVA	48530141	045242216529
	Cable de repuesto cámara analógica	0.9	9.5	C12 AVD,C12 AVA	4931419517	4002395828234
	Cable de recambio de 1m para la cámara M-specter	1	12	M12 IC AV3	48530150	045242344208
	Cable de recambio de 3m para la cámara M-specter	3	12	M12 IC AV3	48530151	045242344222
b.	Cable de 1m con cabezal orientable	1	12	M12 IC AV3	48530155	045242344215
c.	Set de centrado para M18 SIC36	-	-	M18 SIC36	4931473616	4058546354923
d.	Set de centrado para M18 SIC60	-	-	M18 SIC60	4931473638	4058546355142
e.	Kit para sensor en tierra para M18 SISH	-	-	M18 SISH	4931473526	4058546354022
f.	Cable de repuesto para desatascadora de eje flexible, 23m de longitud y recepción de 8mm M18 FUEL™	23	-	-	4932480723	4058546410087
g.	Cámara de inspección M12™ de 5mm para automoción	0.9	9.5	C12 AVD,C12 AVA	4932492938	4058546478094
h.	Cámara de 10mm con cable de 3m para M12 SIM	3	6	M12 SIM	4932498227	4058546520960
	Cámara de 10mm con cable de 1,2m para M12 SIM	1.2	6	M12 SIM	4932498228	4058546520977

**ACOPLAMIENTOS - SOPORTE PARA TUBOS**

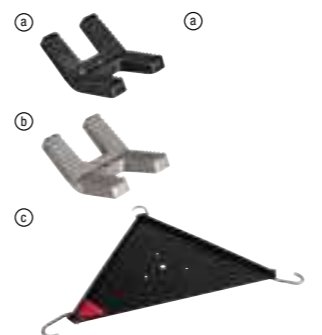
	Descripción	Referencia	Código EAN
a.	Mordazas reemplazables MILWAUKEE®	4932478923	4058546362058
	Mordazas reemplazables de neopreno MILWAUKEE®	4932478924	4058546362065
b.	Mordazas reemplazables de acero inoxidable MILWAUKEE®	4932478925	4058546362072
c.	Bandeja extraíble inferior MILWAUKEE®	4932478926	4058546362089

**ACOPLAMIENTOS - LLAVE DE CARRACA PASANTE M12 FUEL™ INSIDER™**

	Descripción	Referencia	Código EAN
a.	Vaso pasante de 8mm para llave de carraca pasante M12 FPTR	4932492855	4058546477264
	Vaso pasante de 9mm para llave de carraca pasante M12 FPTR	4932492856	4058546477271
	Vaso pasante de 10mm para llave de carraca pasante M12 FPTR	4932492857	4058546477288
	Vaso pasante de 11mm para llave de carraca pasante M12 FPTR	4932492858	4058546477295
	Vaso pasante de 12mm para llave de carraca pasante M12 FPTR	4932492859	4058546477301
	Vaso pasante de 13mm para llave de carraca pasante M12 FPTR	4932492860	4058546477318
	Vaso pasante de 14mm para llave de carraca pasante M12 FPTR	4932492861	4058546477325
	Vaso pasante de 15mm para llave de carraca pasante M12 FPTR	4932492862	4058546477332
b.	Vaso de 16mm para llave de carraca pasante M12 FPTR	4932492863	4058546477349
	Vaso de 17mm para llave de carraca pasante M12 FPTR	4932492864	4058546477356
	Vaso de 18mm para llave de carraca pasante M12 FPTR	4932492865	4058546477363
	Vaso de 19mm para llave de carraca pasante M12 FPTR	4932492866	4058546477370
	Vaso de 21mm para llave de carraca pasante M12 FPTR	4932492867	4058546477387
c.	Adaptador de 1/4" para llave de carraca pasante M12 FUEL™ INSIDER™	4932499408	4058546565725
	Adaptador de 3/8" para llave de carraca pasante M12 FUEL™ INSIDER™	4932499409	4058546565732
	Adaptador de 1/2" para llave de carraca pasante M12 FUEL™ INSIDER™	4932499410	4058546565749
d.	Adaptador para puntas hex. 1/4" para llave de carraca pasante M12 FPTR	4932492871	4058546477424
	Adaptador para puntas hex. 1/4" para llave de carraca pasante M12 FPTR	4932492871	4058546477424

**ACCESORIOS - SISTEMAS DE ASPIRACIÓN M12™ / M18™**

	Descripción	Se adapta a los sistemas de absorción de polvo MILWAUKEE®	Cantidad por paquete	Cantidad de pedido	Referencia	Código EAN
a.	Anillo de aspiración	M18 CDEX / M18/28 CPDEX,M12 DE	2	1	49902301	045242337279
b.	Filtro	M18 CDEX / M18/28 CPDEX,M12 DE	3	1	49902306	045242299454
c.	Nariz para lugares estrechos	M12 DE	1	1	49902325*	045242297603
d.	Conjunto de 3 piezas	M12 DE	3	1	49902340	045242299461
	Caja, filtro y tapa					
e.	Depósito recogepolvo con filtro para M18™ y M28™	M18 CDEX / M18/28 CPDEX	4	1	49902342	045242341948
f.	Adaptador para conectar M12 DE a un aspirador independiente		1	1	4932430479	4002395381401
g.	Sistema de aspiración para perforación en seco PHDE152		1	1	4932471990	4058546298890



## ACOPLAMIENTOS - ABSORCIÓN DE POLVO

### TABLA DE SISTEMAS DE ASPIRACIÓN

	Descripción	Se adapta a los sistemas de absorción de polvo MILWAUKEE®	Referencia	Código EAN
a	Manguera de extensión antiestática, 4m de largo, Ø36mm con racor para herramienta eléctrica	AS 300 ELCPAS 500 ELCPAS 300 EMAC	4932352311	4002395369706
	Adaptador universal Ø35/ 33/ 27mm	WDC 1400 A,AS 1,AS 2 C,AS 3 W,ASE 1400,ASM 1400	4932369282	4002395338412
	Manguera de prolongación de Ø35mm, 5m	ASE 1400,ASM 1400	4932373626	4002395351534
b.	Asa metálica	AS 42 MAC,AS 30 MAC,AS 30 LAC	4932459691	4058546028633
c.	Manguera 26mm x 3,5m para aspiradores AS2-250EM y AS2-250EH	AS2-250EM/H	4932498236	4058546521059
d.	Separador previo para aspirador PACKOUT™	M18 FPOVCL	4932498256	4058546521257

### BOLSAS PARA ASPIRADOR

Descripción	Se adapta a los sistemas de absorción de polvo MILWAUKEE®	Capacidad (l)	Referencia	Código EAN
a. Bolsas filtro: 5 piezas	AS 250 ECP	25	4932352306	4002395369652
b. Bolsas filtro	AS 300 ELCPAS 300 EMAC,AS 300 ELAC	30	4932352307	4002395369669
c. 5x bolsas de plástico desechables de 30l	AS 250 ECP,AS 300 ELCPAS 300 EMAC	30	4932352309	4002395369683
d. Bolsas de 30l	AS 42 MAC,AS 30 MAC,AS 30 LAC	30	4932459690	4058546028626
e. Bolsas filtro	AS 500 ELCP	50	4932352308	4002395369676
f. 5x bolsas de plástico desechables de 50l	AS 500 ELCP	50	4932352310	4002395369690
g. Bolsas de fieltro AS 30/42	AS 30 LAC,AS 30 MAC,AS 42 MAC	30	4932459689	4058546028619
h. Saco de fieltro, compatibles con M18 F2VC23L - 5uds	M18 F2VC23L	23	4932479807	4058546376017
i. Saco de fieltro - 3uds	M18 FPOVCL,M12 FVCL	3.5	4932478762	4058546360443

### FILTROS DE CARTUCHO

Descripción	Se adapta a los sistemas de absorción de polvo MILWAUKEE®	Referencia	Código EAN
a. Cartucho filtro	AS 300 EMAC,AS 300 ELAC	4932352305	4002395369645
b. Cartucho filtro	AS 250 ECP,AS 250 ECP	4932352303	4002395369621
c. Cartucho filtro	AS 300 ELCPAS 500 ELCPAS 2-250 ELCP	4932352304	4002395369638
d. Cartucho plano de filtro plisado de poliéster, 2uds	ASE 1400,ASM 1400	4932373623	4002395351510
e. Filtro PTFE	AS 30 LAC,AS 42 MAC,AS 30 MAC	4932459687	4058546028596
f. Filtro refrigerador del motor	AS 42 MAC,AS 30 MAC,AS 30 LAC	4932459688	4058546028602
g. Filtro para húmedo	M12 FVCL,M18 FPOVCL,M18 VC2	4932478802	4058546360849
h. Filtro para húmedo	M18 F2VC23L	4932479806	4058546376000
i. Filtro para seco HEPA, PET, lavable	M12 FVCL,M18 FPOVCL,M18 VC2	4932478754	4058546360368
j. Filtro HEPA para M18 FVCL	M18 FVCL	4932478814	4058546360962
k. Filtro para seco HEPA, PET, lavable	M18 F2VC23L	4932479805	4058546375997
l. Filtro clase H	AS2-350EH	4932498235	4058546521042

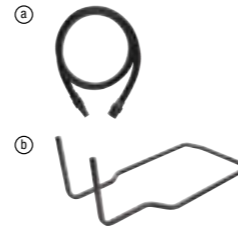

## ACOPLAMIENTOS - AIR TIP™

	Descripción	Características	Referencia	Código EAN
a.	AT-1	Boquilla colector de polvo AIR-TIP™	4932498010	4058546511708
b.	AT-2	Boquilla 3 en 1 AIR-TIP™	4932498011	4058546511715
c.	AT-3	Boquilla 2 en 1 AIR-TIP™	4932498012	4058546511722
d.	AT-4	Kit de micro mangueras flexibles AIR-TIP™	4932498013	4058546511739
e.	AT-5	Boquilla con cepillo cruzado AIR-TIP™	4932498014	4058546511746
f.	AT-6	Boquilla plana rotativa AIR-TIP™	4932498015	4058546511753
g.	AT-7	Extensión pivotante AIR-TIP™	4932498016	4058546511760
h.	AT-8	Boquilla rotativa para esquinas AIR-TIP™	4932498017	4058546511777
i.	AT-9	Kit de boquillas para conductos AIR-TIP™	4932498018	4058546511784
j.	AT-10	Boquilla plana pivotante AIR-TIP™	4932498019	4058546511791
k.	AT-11	Boquilla magnética multifunción AIR-TIP™	4932498020	4058546511807
l.	AT-12	Boquilla angular 4 en 1 AIR-TIP™	4932498021	4058546511814
m.	AT-13	Boquilla extendida flexible AIR-TIP™	4932498022	4058546511821
n.	AT-14	Kit de boquillas con punta de goma AIR-TIP™	4932498023	4058546511838
o.	AT-15	Boquilla alargada con cepillo AIR-TIP™	4932498024	4058546511845
p.	AT-16	Boquilla pivotante con cepillo AIR-TIP™	4932498025	4058546511852
q.	M12 AUN	Cabezal de aspiración rotativo M12™ AIR-TIP™	4932479461	4058546372552

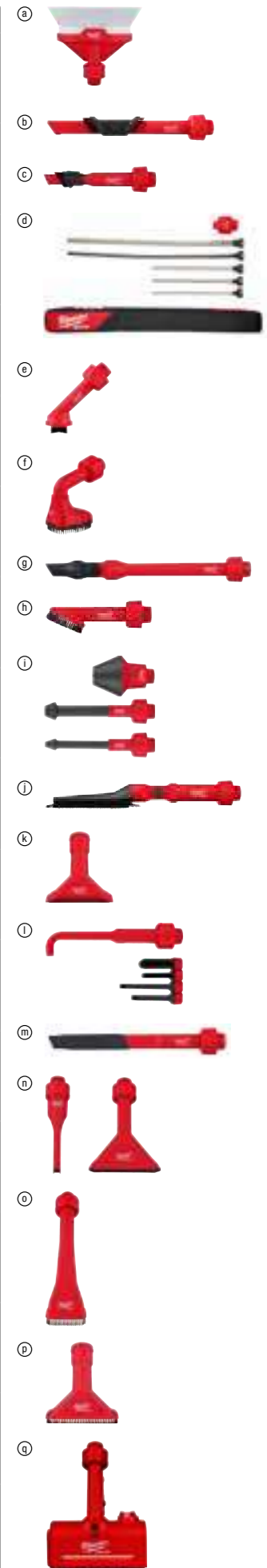

**ACOPLAMIENTOS - MANGUERAS**

	Nombre: Variante de modelo	Descripción	Se adapta a la desatascadora de eje flexible	Referencia	Código EAN
a.	HSFSM-OIL	Aceite lubricante para desatascadora de eje flexible M18 FUEL™	M18 HSFSM	4932480905	4058546411909
b.	HSFSM-RC8	Cable de repuesto para desatascadora de eje flexible, 23m de longitud y recepción de 8mm M18 FUEL™	M18 HSFSM	4932480723	4058546410087
c.	HSFSM-SC3240	Golpeador de cadena de 32 a 40mm para desatascadora de eje flexible M18 FUEL™	M18 HSFSM	4932480724	4058546410094
	HSFSM-SC50	Golpeador de cadena de 50mm para desatascadora de eje flexible M18 FUEL™	M18 HSFSM	4932480725	4058546410100
	HSFSM-SC75	Golpeador de cadena de 75mm para desatascadora de eje flexible M18 FUEL™	M18 HSFSM	4932480726	4058546410117
	HSFSM-SC110	Golpeador de cadena de 110mm para desatascadora de eje flexible M18 FUEL™	M18 HSFSM	4932480727	4058546410124
d.	HSFSM-CC3240	Golpeador de cadena con puntas de carburo de 32 a 40mm para desatascadora de eje flexible M18 FUEL™	M18 HSFSM	4932480728	4058546410131
	HSFSM-CC50	Golpeador de cadena con puntas de carburo de 50mm para desatascadora de eje flexible M18 FUEL™	M18 HSFSM	4932480729	4058546410148
	HSFSM-CC75	Golpeador de cadena con puntas de carburo de 75mm para desatascadora de eje flexible M18 FUEL™	M18 HSFSM	4932480730	4058546410155
	HSFSM-CC110	Golpeador de cadena con puntas de carburo de 110mm para desatascadora de eje flexible M18 FUEL™	M18 HSFSM	4932480731	4058546410162
e.	HSFSM-PH	Cortador de 4 palas de penetración para desatascadora de eje flexible M18 FUEL™	M18 HSFSM	4932480732	4058546410179

**ACOPLAMIENTOS - ADAPTADOR PARA BATERÍA DE MOCHILA**

	Descripción	Referencia	Código EAN
a.	MXF PBET-24 Manguera de repuesto de 2,4m para adaptador para batería de mochila MX FUEL™	4932498068	4058546512286



INTRODUCCIÓN	
CONDICIONES DE LA GARANTÍA	3
CÁMARA DE INSPECCIÓN M12™	77
INTRODUCCIÓN M12 FUEL™	46
CÁMARA DE INSPECCIÓN M18™	76
INTRODUCCIÓN M18 FUEL™	12
BATERÍAS M18™ FORGE™	13
DATOS DE AUTONOMÍA BATERÍAS M18™ FORGE™	14
FORGE™ MX FUEL™	8
INTRODUCCIÓN MX FUEL™	4
TABLA DE AUTONOMÍAS MX FUEL™	10
INTRODUCCIÓN ONE-KEY™	11
DATOS DE AUTONOMÍA HERRAMIENTAS DE AGRICULTURA Y PAISAJISMO	84 - 85
TECNOLOGÍA TRUEVIEW™	86

HERRAMIENTAS		4 - 103
2200-40	DETECTOR DE VOLTAJE	68
2205-40	PINZA AMPERIMÉTRICA PARA ELECTRICISTAS	68
2212-20	MULTÍMETRO DIGITAL DE AJUSTE AUTOMÁTICO	68
2216-40	MULTÍMETRO DIGITAL	68
2217-40	MULTÍMETRO DIGITAL	68
2225-20	DETECTOR DE VOLTAJE SIN CONTACTO CON TERMÓMETRO LÁSER	68
2235-40	PINZA AMPERIMÉTRICA PARA LA INDUSTRIA	68
2267-40	PISTOLA DE INFRARROJOS 10:1 TEMP-GUN™	68, 72
AG 10 EK	AMOLADORA ANGULAR DE 1.000W	98 - 99
AG 13 XSPD	AMOLADORA ANGULAR DE 1.250W CON INTERRUPTOR DE PALETA	98 - 99
AG 22	AMOLADORA ANGULAR DE 2.200W	98 - 99
AG 24	AMOLADORA ANGULAR DE 2.400W	98 - 99
AG 800 E	AMOLADORA ANGULAR DE 800W	98 - 99
AG 800 EK	AMOLADORA ANGULAR DE 800W CON PROTECTOR SIN LLAVE	98 - 99
AGS 15-125 C	LIJADORA ANGULAR DE 1.500W	100
AGV 10 EK	AMOLADORA ANGULAR DE 1.000W CON AVS	98 - 99
AGV 12	AMOLADORA ANGULAR DE 1.200W CON AVS	98 - 99
AGV 12 DEC	AMOLADORA ANGULAR DE 1.200W CON SISTEMA DE ASPIRACIÓN (PROFUNDIDAD DE 28MM)	97
AGV 12 DEG	AMOLADORA ANGULAR DE 1.200W CON PROTECTOR DE DESBASTE	97
AGV 13	AMOLADORA ANGULAR DE 1.250W CON AVS	98 - 99
AGV 13 XSPDE	AMOLADORA ANGULAR DE 1.250W CON AVS E INTERRUPTOR DE PALETA	98 - 99
AGV 13 XSPDEB	AMOLADORA ANGULAR CON FRENO DE 1.250W CON AVS E INTERRUPTOR DE PALETA	98 - 99
AGV 15	AMOLADORA ANGULAR DE 1.550W CON AVS	98 - 99
AGV 15 DEC	AMOLADORA ANGULAR DE 1.550W CON PROTECTOR PARA CORTE (PROFUNDIDAD DE 28MM)	97
AGV 15 DEG	AMOLADORA ANGULAR DE 1.550W CON PROTECTOR DE DESBASTE	97
AGV 17	AMOLADORA ANGULAR DE 1.750W CON AVS	98 - 99
AGV 17 INOX	AMOLADORA ANGULAR DE 1.750W CON AVS PARA INOX	98 - 99
AGV 22	AMOLADORA ANGULAR DE 2.200W CON AVS	98 - 99
AGV 24	AMOLADORA ANGULAR DE 2.400W CON AVS	98 - 99
AGV 26	AMOLADORA ANGULAR DE 2.600W CON AVS	98 - 99
AGVK 24	AMOLADORA DE 2.400W CON AVS Y PROTECCIÓN CONTRA EL RETROCESO	98 - 99
AGVKB 24	AMOLADORA ANGULAR DE 2.400W CON FRENO, AVS Y PROTECCIÓN CONTRA EL RETROCESO	98 - 99
AGVM 24	AMOLADORA ANGULAR DE 2.400W CON AVS Y PROTECCIÓN CONTRA EL RETROCESO	98 - 99
AGVM 26	AMOLADORA ANGULAR DE 2.600W CON AVS Y PROTECCIÓN CONTRA EL RETROCESO	98 - 99
AIC2	CÁMARA DE INSPECCIÓN A PILAS ALCALINAS	78
AP 12 E	PULIDORA ANGULAR DE 1.200W	100
AP 14-2 200 E	PULIDORA ANGULAR DE 1.450W	100
AS 12 E	LIJADORA ANGULAR DE 1.200W	100
AS 2-250 ELCP	ASPIRADOR DE POLVO CLASE L DE 25L	102
AS 2-250EH	ASPIRADOR DE POLVO DE 25L, CLASE H	102
AS 2-250EM	ASPIRADOR DE POLVO DE 25L, CLASE M	102
AS 30 LAC	ASPIRADOR DE POLVO CLASE L DE 30L	102
AS 30 MAC	ASPIRADOR DE POLVO CLASE M DE 30L	102

AS 42 MAC	ASPIRADOR DE POLVO CLASE M DE 42L	102
BRT	CARRO DE TRANSPORTE PARA MARTILLOS DEMOLEDORES	96
BS 100 LE	LIJADORA DE BANDA DE 100MM (4")	102
BS 125	SIERRA DE BANDA	100
C12 C	CARGADOR M12™	93
C12 HZ	SIERRA DE SABLE SUBCOMPACTA M12™ HACKZALL™	38, 56
C12 MT	MULTIHERRAMIENTA SUBCOMPACTA M12™	38, 55
C12 PC	CORTADORA DE TUBOS DE COBRE SUBCOMPACTA M12™	71
C12 PN	CLAVADORA DE MANO SUBCOMPACTA M12™	57
C12 PPC	CORTADORA DE TUBOS PEX SUBCOMPACTA M12™	71
C12 PXP	EXPANDIDORA DE TUBO SUBCOMPACTA M12™ UPONOR™	73
C12 RAD	TALADRO ANGULAR SUBCOMPACTO M12™	47
C12 RT	HERRAMIENTA ROTATIVA SUBCOMPACTA M12™	54
C18 HZ	SIERRA DE SABLE M18™ HACKZALL™	38, 39
C18 PCG/310	PISTOLA PARA QUÍMICOS M18™ CON CARTUCHO DE 310ML	29
C18 PCG/400	PISTOLA PARA QUÍMICOS M18™ CON CARTUCHO DE 400ML	29
C18 PCG/600	PISTOLA PARA QUÍMICOS M18™ CON CARTUCHO DE 600ML	29
C18 RAD	TALADRO ANGULAR COMPACTO M18™	21
CHS 355	TRONZADORA DE METAL DE 2.300W	100
CLL	NIVEL LÁSER DE 2 LÍNEAS A PILAS ALCALINAS	62
CS 60	SIERRA CIRCULAR PARA MADERA 61MM	101
CS 85 CBE	SIERRA CIRCULAR PARA MADERA 85MM	101
CS 85 SB	SIERRA CIRCULAR PARA MADERA 85MM	101
DD 2-160 XE	TALADRO CON BROCA DE DIAMANTE DE 2 VELOCIDADES	96
DD 3-152	TALADRO PARA PERFORACIÓN DE DIAMANTE DE 3 VELOCIDADES	96
DE 10 RX	TALADRO ROTATIVO DE 630W DE 1 VELOCIDAD	100
DE 13 RP	TALADRO ROTATIVO DE 630W DE 1 VELOCIDAD	96 - 97
DG 30 E	AMOLADORA RECTA DE VELOCIDAD VARIABLE	100
DG 7 E	AMOLADORA RECTA DE BAJAS REVOLUCIONES	100
DGL 30 E	AMOLADORA RECTA DE VELOCIDAD VARIABLE DE 2 MANOS	100
DGL 34	AMOLADORA RECTA DE ALTA VELOCIDAD DE 2 MANOS	100
FL-LED	ILUMINACIÓN DE ÁREA CON PILAS ALCALINAS	91
FSPE 110 X	SIERRA DE CALAR DE PUÑO ABIERTO	101
HAC0850	MARTILLO COMBINADO SDS-MAX 8KG	94 - 95
HD18 CS	SIERRA CIRCULAR PARA MADERA Y PLÁSTICO M18™ 55MM	37, 38
HD18 PXP	HERRAMIENTA EXPANDIDORA M18™ UPONOR™	73
HDE 13 RQX	TALADRO ROTATIVO DE 950W DE 1 VELOCIDAD	96 - 97
HI-VIST	TARJETA DE ALTA VISIBILIDAD	63
HL-SF	LINTERNA FRONTAL A PILAS ALCALINAS CON 5 MODOS	91
HL2-LED	LINTERNA FRONTAL A PILAS ALCALINAS	91
IPL-LED	LINTERNA DE LÁPIZ CON PILAS ALCALINAS	91
IPWE 400 R	LLAVE DE IMPACTO 1/2"	96
IPWE 520 R	LLAVE DE IMPACTO 3/4"	96
IR FFL	LINTERNA DE ÁREA RECARGABLE	91
IR FL	LINTERNA TÁCTICA CON BATERÍA INTERNA REDLITHIUM™ USB	91
IR HL	LINTERNA FRONTAL CON BATERÍA INTERNA REDLITHIUM™ USB	91
IR PL	LINTERNA DE INSPECCIÓN CON BATERÍA INTERNA REDLITHIUM™ USB	91
IRPSUOP2500	CONVERSOR DE ENERGÍA ROLL-ON™ 7.200W / 3.600W	8
ISHL-LED	LINTERNA FRONTAL ATEX ZONA-0 A PILAS ALCALINAS	91
JSPE 135	SIERRA DE CALAR CON EMPUÑADURA CERRADA	101
K 1000 S	MARTILLO DEMOLEDOR SDS-MAX 12KG	94 - 95
K 1528 H	MARTILLO DEMOLEDOR K-HEX 28MM 16KG	94 - 95
K 1530 H	MARTILLO DEMOLEDOR K-HEX 30MM 16KG	94 - 95
K 2628 H	MARTILLO DEMOLEDOR K-HEX 28MM 26KG	94 - 95
K 500 S	MARTILLO DEMOLEDOR SDS-MAX 5KG	94 - 95
K 540 S	MARTILLO COMBINADO SDS-MAX 5KG	94 - 95
K 545 S	MARTILLO COMBINADO SDS-MAX 5KG	94 - 95
K 750 S	MARTILLO COMBINADO SDS-MAX 7KG	94 - 95
K 900	MARTILLO DEMOLEDOR SDS-MAX 10KG	94 - 95
K 950	MARTILLO COMBINADO SDS-MAX 10KG	94 - 95
L4 B3	BATERÍA REDLITHIUM™ USB DE 3.0AH	92
L4 BOLTHL	LINTERNA PARA CASCO BOLT™ REDLITHIUM™ USB TRUEVIEW™	90
L4 CLL	NIVEL LÁSER DE 2 LÍNEAS REDLITHIUM™ USB	62
L4 CLLP	NIVEL LÁSER DE 2 LÍNEAS Y PLOMADA REDLITHIUM™ USB	62

HERRAMIENTAS		4 - 103
L4 FFL	ILUMINACIÓN DE ÁREA REDLITHIUM™ USB	90
L4 FL	LÁMPARA DE ÁREA DE TRABAJO CON BATERÍA REDLITHIUM™ USB	90
L4 FL2000	LINTERNA TÁCTICA CON FOCO REDLITHIUM™ USB TRUEVIEW™	90
L4 FMLED	LINTERNA TÁCTICA FIJA REDLITHIUM™ USB TRUEVIEW™	90
L4 HBLB	CAMISETA INTERIOR TÉRMICA REDLITHIUM™ USB	60
L4 HL-VIS	LINTERNA FRONTAL CON LUZ TRASERA DE POSICIONAMIENTO CON BATERÍA REDLITHIUM™ USB	90
L4 HL2	LINTERNA FRONTAL REDLITHIUM™ USB TRUEVIEW™	90
L4 HLRP	LINTERNA FRONTAL REDLITHIUM™ USB CON BATERÍA TRASERA	90
L4 HSL	LINTERNA PARA PÉRTIGA AISLANTE REDLITHIUM™ USB TRUEVIEW™	67
L4 NL400	LINTERNA PARA CUELLO REDLITHIUM™ USB TRUEVIEW™	90
L4 PWL	LUZ DE TRABAJO DE CABEZAL GIRATORIO REDLITHIUM™ USB	90
L4 SL	LINTERNA STICK REDLITHIUM™ USB TRUEVIEW™	90
L4™LED	LINTERNA TÁCTICA GIRATORIA REDLITHIUM™ USB TRUEVIEW™	90
LDM 100	MEDIDOR LÁSER DE DISTANCIA 100M	64
LDM 30	MEDIDOR LÁSER DE DISTANCIA 30M	64
LDM 45	MEDIDOR LÁSER DE DISTANCIA 45M	64
LDM 50	MEDIDOR LÁSER DE DISTANCIA 50M	64
LLD50	DETECTOR DE LÁSER	63
LM360	SOPORTE 360°	63
LMP	PUNTAL TELESCÓPICO PARA NIVEL LÁSER, EXTENSIBLE HASTA 3,6M	63
LRD100	DETECTOR LÁSER DE LÍNEAS / ROTATIVO	62
LWM	SOPORTE LÁSER PARA PARED	63
M12 360IC12	CÁMARA DE INSPECCIÓN M12™ 360° M-SPECTOR™	78
M12 360IC32	CÁMARA DE INSPECCIÓN M12™ 360° M-SPECTOR™, 3M	78
M12 3PL	NIVEL LÁSER DE 3 LÍNEAS M12™	61
M12 AF	VENTILADOR M12™	57
M12 AL	LUZ DE ÁREA LED M12™	88
M12 APB	CÁMARA DE INSPECCIÓN DE CABEZAL EXTRAFINO M12™ CON MONITOR	53
M12 ATB	CÁMARA DE INSPECCIÓN M12™ PARA AUTOMOCIÓN	52
M12 AUN	CABEZAL DE ASPIRACIÓN ROTATIVO M12™ AIR-TIP™	57
M12 B2	BATERÍA M12™ 2.0AH	92
M12 B3	BATERÍA M12™ 3.0AH	92
M12 B4	BATERÍA M12™ 4.0AH	92
M12 B6	BATERÍA M12™ 6.0AH	92
M12 BBL	SOPLADOR M12™	57
M12 BCST	GRAPADORA PARA CABLE SUBCOMPACTA M12™	43, 55
M12 BD	ATORNILLADOR SUBCOMPACTO M12™	48
M12 BDC6	DESATASCADORA SUBCOMPACTA M12™ CON ESPIRAL DE 6MM DE DIÁMETRO	75
M12 BDC8	DESATASCADORA SUBCOMPACTA M12™ CON ESPIRAL DE 8MM DE DIÁMETRO	75
M12 BDDX	TALADRO ATORNILLADOR SUBCOMPACTO M12™ CON PORTABROCAS DESMONTABLE	47
M12 BHCS3L	PULVERIZADOR DE MANO M12™ DE 3,7L	82
M12 BI	INFLADOR SUBCOMPACTO M12™	53
M12 BIW12	LLAVE DE IMPACTO SUBCOMPACTA M12™ DE 1/2" CON PIN	24 - 25, 49
M12 BIW38	LLAVE DE IMPACTO SUBCOMPACTA M12™ DE 3/8" CON ANILLO	24 - 25, 49
M12 BLP	CEPILLO SUBCOMPACTO SIN ESCOBILLAS M12™	56
M12 BLPRS	PODADORA DE MANO SIN ESCOBILLAS M12™	81
M12 BLROT	HERRAMIENTA ROTATIVA SUBCOMPACTA SIN ESCOBILLAS M12™	53
M12 BPRT	REMACHADORA SUBCOMPACTA M12™	49
M12 BPS	PULIDORA / LIJADORA SUBCOMPACTA M12™	54
M12 BRAID	ATORNILLADOR DE IMPACTO ANGULAR SUBCOMPACTO M12™	22, 48
M12 BS	SIERRA DE BANDA SUBCOMPACTA M12™	54
M12 BSD	ATORNILLADOR SUBCOMPACTO M12™	48
M12 BST	GRAPADORA SUBCOMPACTA M12™	43, 56
M12 BSWP	BOMBA DE PIE SUMERGIBLE M12™	72
M12 C4	CARGADOR MULTIPUERTO M12™	93
M12 CC	CORTADORA DE CABLE SUBCOMPACTA M12™	65
M12 CD	ATORNILLADOR SUBCOMPACTO M12 FUEL™	48
M12 CHZ	SIERRA DE SABLE SUBCOMPACTA M12 FUEL™ HACKZALL™	38, 56

M12 CLL4P	EL NIVEL LÁSER DE 2 LÍNEAS Y 4 PUNTOS M12™	61
M12 CLLP	NIVEL LÁSER DE 2 LÍNEAS Y PLOMADA M12™	62
M12 CML	LINTERNA DE RECONOCIMIENTO DE COLOR LED M12™ TRUEVIEW™	89
M12 FBFL10	LIJADORA DE BANDA SUBCOMPACTA M12 FUEL™, 10MM	55
M12 FBFL13	LIJADORA DE BANDA SUBCOMPACTA M12 FUEL™, 13MM	55
M12 FBS64	SIERRA DE BANDA SUBCOMPACTA M12 FUEL™ DE 64MM	54
M12 FCWF12G3	LLAVE DE IMPACTO SUBCOMPACTA M12 FUEL™, 1/2" CON ANILLO	24 - 25, 48
M12 FCWF38G3	LLAVE DE IMPACTO SUBCOMPACTA M12 FUEL™, 3/8" CON ANILLO	24 - 25, 49
M12 FCWF12G3	LLAVE DE IMPACTO SUBCOMPACTA M12 FUEL™, 1/2" CON PIN	24 - 25, 48
M12 FCN18GS	CLAVADORA DE ACABADOS SUBCOMPACTA M12 FUEL™, 18GS	43, 56
M12 FCOT	CORTADORA MULTIMATERIAL SUBCOMPACTA M12 FUEL™	54
M12 FCS442	SIERRA CIRCULAR SUBCOMPACTA M12 FUEL™, 44MM	38, 56
M12 FDD2	TALADRO ATORNILLADOR SUBCOMPACTO M12 FUEL™	47
M12 FDDX	TALADRO ATORNILLADOR MULTICABEZAL DE MONTADOR M12 FUEL™ CON PORTABROCAS DESMONTABLE	47
M12 FDGA	RECTIFICADORA ANGULAR M12 FUEL™	54
M12 FDGS	RECTIFICADORA RECTA M12 FUEL™	54
M12 FDSS	LIJADORA DE DETALLES SUBCOMPACTA M12 FUEL™	55
M12 FHAC16	MARTILLO COMBINADO SUBCOMPACTO SDS-PLUS M12 FUEL™ DE 16MM	15, 47
M12 FHIR14	LLAVE DE CARRACA DE ALTA VELOCIDAD M12 FUEL™ 1/4"	50, 51
M12 FHIR14LR	LLAVE DE CARRACA DE ALTA VELOCIDAD DE CUELLO LARGO M12 FUEL™, 1/4"	50, 51
M12 FHIR38	LLAVE DE CARRACA DE ALTA VELOCIDAD M12 FUEL™ 3/8"	50, 51
M12 FHIR38LR	LLAVE DE CARRACA DE ALTA VELOCIDAD DE CUELLO LARGO M12 FUEL™, 3/8"	50, 51
M12 FHS	SIERRA DE PODA M12 FUEL™ HATCHET™ CON BARRA DE 15CM	81
M12 FHT20	RECORTASETOS DE MANO M12 FUEL™ CON CUCHILLA DE 20CM	80
M12 FID2	ATORNILLADOR DE IMPACTO SUBCOMPACTO 1/4" HEX. M12 FUEL™	22, 48
M12 FIR12	LLAVE DE CARRACA SUBCOMPACTA M12 FUEL™ DE 1/2"	50, 52
M12 FIR38	LLAVE DE CARRACA SUBCOMPACTA M12 FUEL™ DE 3/8"	50, 52
M12 FIR38LR	LLAVE DE CARRACA DE CUELLO LARGO M12 FUEL™ DE 3/8"	50, 51
M12 FIW14	LLAVE DE IMPACTO SUBCOMPACTA M12 FUEL™ DE 1/4" CON ANILLO	24 - 25, 49
M12 FJS	SIERRA DE CALAR SUBCOMPACTA M12 FUEL™	38, 56
M12 FMT	MULTIHERRAMIENTA M12 FUEL™	38, 55
M12 FNB16	ROEDORA SUBCOMPACTA M12 FUEL™	54
M12 FPD2	TALADRO PERCUTOR SUBCOMPACTO M12 FUEL™	20, 47
M12 FPDX	TALADRO PERCUTOR SUBCOMPACTO M12 FUEL™ CON PORTABROCAS DESMONTABLE	47
M12 FPTR	LLAVE DE CARRACA PASANTE M12 FUEL™ INSIDER™	50, 51
M12 FPXP	EXPANDIDORA SUBCOMPACTA M12 FUEL™ UPONOR™	73
M12 FQID	ATORNILLADOR DE IMPACTO SILENCIOSO SUBCOMPACTO 1/4" HEX. M12 FUEL™ SURGE™	22, 48
M12 FRAIWF12	LLAVE DE IMPACTO ANGULAR SUBCOMPACTA M12 FUEL™ 1/2" CON ANILLO	49, 50
M12 FRAIWF38	LLAVE DE IMPACTO ANGULAR SUBCOMPACTA M12 FUEL™ 3/8" CON ANILLO	49, 50
M12 FROS2.5	LIJADORA DE ROTORBITAL M12 FUEL™ DE 150MM Y 2,5MM DE ÓRBITA	53
M12 FROS5	LIJADORA DE ROTORBITAL M12 FUEL™ DE 150MM Y 5,0MM DE ÓRBITA	53
M12 FSDR75	LIJADORA DE ROTORBITAL SUBCOMPACTA M12 FUEL™ DE 75MM	55
M12 FTB	RECTIFICADORA DE BAJA VELOCIDAD PARA NEUMÁTICOS M12 FUEL™	53
M12 FVCL	ASPIRADOR HÚMEDO/SECO M12 FUEL™	57
M12 GG	ENGRASADORA SUBCOMPACTA M12™	52
M12 HB2.5	BATERÍA M12™ HIGH OUTPUT™ 2.5AH	92
M12 HB5	BATERÍA M12™ HIGH OUTPUT™ 5.0AH	92
M12 HH4	SUDADERA CALEFACTADA M12™	60
M12 HHLB1	SUDADERA CALEFACTADA PARA MUJER M12™	60
M12 HJ CAMO6	CHAQUETA CALEFACTADA PREMIUM CAMUFLAJE M12™	58
M12 HJ5	CHAQUETA CALEFACTADA PREMIUM NEGRA M12™	58
M12 HPJBL2	CHAQUETA HÍBRIDA GÜATEADA CALEFACTADA M12™ - NEGRA	59
M12 HPJBL2	CHAQUETA CALEFACTADA PARA MUJER M12™	59
M12 HPVBL2	CHALECO HÍBRIDO GÜATEADO CALEFACTADO M12™	59
M12 HV	ASPIRADOR DE MANO SUBCOMPACTO M12™	57
M12 HVGREY1	CHALECO TOUGH SHELL™ GRIS CALEFACTADO M12™	59

HERRAMIENTAS		4 - 103
M12 IR	LLAVE DE CARRACA SUBCOMPACTA M12™	50, 52
M12 LL	LINTERNA LED M12™	89
M12 ONEFTR12	LLAVE DE CARRACA DINAMOMÉTRICA M12 FUEL™ ONE-KEY™ DE 1/2"	50, 51
M12 ONEFTR38	LLAVE DE CARRACA DINAMOMÉTRICA M12 FUEL™ ONE-KEY™ DE 3/8"	50, 51
M12 ONEHPT	PRENSADORA HIDRÁULICA SUBCOMPACTA M12™ ONE-KEY™ FORCE LOGIC™	70
M12 PAL	LUZ DE ÁREA PIVOTANTE M12™ TRUEVIEW™	88
M12 PCG/310	PISTOLA PARA QUÍMICOS SUBCOMPACTA M12™ CON CARTUCHO DE 310ML	52
M12 PCG/400	PISTOLA PARA QUÍMICOS SUBCOMPACTA M12™ CON CARTUCHO DE 400ML	52
M12 PCG/600	PISTOLA PARA QUÍMICOS SUBCOMPACTA M12™ CON CARTUCHO DE 600ML	52
M12 PCSS	CORTADORA DE TUBO DE INOX SUBCOMPACTA M12™ RAPTOR™	71
M12 PCSS54	CORTADORA DE TUBO DE INOX 54MM M12™	71
M12 PL	LOCALIZADOR SUBTERRÁNEO M12™	78
M12 POAL	LUZ DE ÁREA LED M12™ TRUEVIEW™ PACKOUT™	87
M12 RCDAB+	RADIO/CARGADOR DE TRABAJO M12™ DAB+	57
M12 SAL	TRÍPODE M12™	87
M12 SI	SOLDADOR DE ESTAÑO SUBCOMPACTO M12™	53
M12 SICO20	CÁMARA DE INSPECCIÓN M12™, 20M Y CABEZA DE 18MM	76
M12 SICO26	CÁMARA DE INSPECCIÓN M12™, 26M Y CABEZA DE 20MM	76
M12 SIM	MONITOR PARA CÁMARA DE INSPECCIÓN M12™	77
M12 SL	LINTERNA LED DE TRABAJO M12™	89
M12 SLED	LUZ LED M12™	89
M12 SPEJSG2	ALTAVOZ M12™ CON BLUETOOTH® Y COMPATIBLE PACKOUT™	57
M12 TC2	CARGADOR COMPACTO Y FUENTE DE ALIMENTACIÓN M12™	93
M12 TLED	LINTERNA LED M12™	90
M12 UCL	LINTERNA DE INSPECCIÓN DE BAJOS DE COCHE M12™ TRUEVIEW™	89
M12 UDEL	EXTRACTOR DE POLVO PARA MARTILLOS SDS-PLUS M12™	47
M12 UHL	LUZ LED M12™ DE CAPÓ	89
M12-18 AC	CARGADOR PARA COCHE MULTIVOLTAJE M12™ - M18™	93
M12-18 C	CARGADOR MULTIVOLTAJE M12™ - M18™	93
M12-18 FC	CARGADOR RÁPIDO MULTIVOLTAJE M12™ - M18™	93
M1418C6	CARGADOR MULTIPUERTO M14™ - M18™	93
M18 ABL	LINTERNA DE ÁREA LED CON BRAZO ARTICULADO M18™	88
M18 AFG2	VENTILADOR M18™	45
M18 AL	FOCO DE ILUMINACIÓN LED M18™	88
M18 ALIS	LUZ DE ÁREA COMPACTA M18™ TRUEVIEW™	88
M18 ARFHP	VENTILADOR DE ALTA VELOCIDAD M18™	45
M18 B2	BATERÍA M18™ 2.0AH	92
M18 B4	BATERÍA M18™ 4.0AH	92
M18 B5	BATERÍA M18™ 5.0 AH	92
M18 B5-CR	BATERÍA M18™ 5.0AH RESISTENTE A QUÍMICOS	92
M18 BBL	SOPLADOR M18™	45
M18 BBPF2	BASE M18™ SWITCH TANK™	82
M18 BBPF2-CST	PULVERIZADOR DE PRODUCTOS QUÍMICOS M18™ SWITCH TANK™, 1.5L	82
M18 BBPF2-WST	TANQUE DE AGUA SWITCH TANK™, 1.5L	82
M18 BH	MARTILLO COMBINADO SDS-PLUS M18™	15, 18
M18 BHG	PISTOLA DE CALOR M18™	35
M18 BI	INFLADOR M18™	45
M18 BIW12	LLAVE DE IMPACTO COMPACTA M18™ DE 1/2" CON PIN	24 - 25, 28
M18 BIW38	LLAVE DE IMPACTO COMPACTA M18™ DE 3/8" CON ANILLO	24 - 25, 28
M18 BJS	SIERRA DE CALAR CON EMPUÑADURA CERRADA M18™	38, 40
M18 BLCHT0	POLIPASTO DE CADENA 1T SIN ESCOBILLAS M18™ CON ONE-KEY™	19
M18 BLCS66	SIERRA CIRCULAR SIN ESCOBILLAS PARA MADERA Y PLÁSTICO M18™ 66MM	38, 39
M18 BLDD2	TALADRO ATORNILLADOR SIN ESCOBILLAS M18™	21
M18 BLDDRC	TALADRO ATORNILLADOR COMPACTO SIN ESCOBILLAS M18™	21
M18 BLH	MARTILLO COMBINADO SDS-PLUS SIN ESCOBILLAS M18™ DE 26MM	15, 18
M18 BLHACD26	MARTILLO COMBINADO SDS-PLUS SIN ESCOBILLAS M18™, 26MM CON EMPUÑADURA EN D	15, 18
M18 BLHIWF12	LLAVE DE IMPACTO DE ALTO PAR SIN ESCOBILLAS M18™, 1/2" CON ANILLO	24 - 25, 28

M18 BLHPT	PRENSADORA COMPACTA SIN ESCOBILLAS M18™ FORCE LOGIC™	69
M18 BLHPTXL	PRENSADORA HIDRÁULICA SIN ESCOBILLAS XL M18™ FORCE LOGIC™	69
M18 BLHX	MARTILLO COMBINADO SDS-PLUS SIN ESCOBILLAS M18™ DE 26MM CON FIXTEC™	15, 18
M18 BLIDR	ATORNILLADOR DE IMPACTO SIN ESCOBILLAS M18™, 1/4" HEX.	22, 23
M18 BLIDRC	ATORNILLADOR DE IMPACTO COMPACTO SIN ESCOBILLAS M18™, 1/4" HEX.	22, 23
M18 BLLT	CORTABORDES SIN ESCOBILLAS M18™	79
M18 BLPD2	TALADRO PERCUTOR SIN ESCOBILLAS M18™	20, 21
M18 BLPDRC	TALADRO PERCUTOR COMPACTO SIN ESCOBILLAS M18™	20, 21
M18 BLSAG115XPD	AMOLADORA ANGULAR M18™ SIN ESCOBILLAS DE 115MM CON INTERRUPTOR DE PALETA	30, 33
M18 BLSAG125X	AMOLADORA ANGULAR SIN ESCOBILLAS M18™ DE 125MM CON INTERRUPTOR DE BOTÓN	30, 33
M18 BLSAG125XPD	AMOLADORA ANGULAR M18™ SIN ESCOBILLAS DE 125MM CON INTERRUPTOR DE PALETA	30, 33
M18 BLSWP	BOMBA DE PIE SUMERGIBLE M18™	72
M18 BLTRC	CORTADORA DE VARILLA SIN ESCOBILLAS M18™	67
M18 BLTS	PODADORA DE PÉRTIGA SIN ESCOBILLAS M18™	82
M18 BMS12	CIZALLA COMPACTA M18™	34
M18 BMS20	CIZALLA COMPACTA M18™	35
M18 BMT	MULTIHERRAMIENTA M18™	38, 40
M18 BOS125	LIJADORA ROTORBITAL M18™ 125MM	41
M18 BP	CEPILLO M18™	40
M18 BQSS	LIJADORA ORBITAL M18™, 1/4"	41
M18 BRAID	ATORNILLADOR DE IMPACTO COMPACTO ANGULAR 1/4" HEX. M18™	22, 23
M18 BRAIW	LLAVE DE IMPACTO COMPACTA ANGULAR M18™ DE 3/8" CON ANILLO	28
M18 BSBT	CRIMPADORA PARA CONECTORES DE SEGURIDAD M18™	67
M18 BSX	SIERRA DE SABLE M18™ SAWZALL™	38, 39
M18 BTP	BOMBA DE TRASFASE DE AGUA M18™	72
M18 CDEX	EXTRACTOR DE POLVO SDS-PLUS M18 FUEL™	18
M18 CHM	MARTILLO COMBINADO SDS-MAX 5KG M18 FUEL™	15, 16
M18 CRAD2	TALADRO ANGULAR M18 FUEL™	21
M18 CV	ASPIRADOR DE MANO M18™	44
M18 DBSC	SUPER CARGADOR RÁPIDO DOBLE PUERTO M18™	93
M18 DFC	CARGADOR DOBLE M18™	93
M18 F2BCU	DESBROZADORA DE DOBLE BATERÍA DE MANILLAR ABIERTO M18 FUEL™	79
M18 F2BL	SOPLADOR DE ALTA POTENCIA M18 FUEL™	82
M18 F2BPB	SOPLADOR DE MOCHILA M18 FUEL™	82
M18 F2CHS50	MOTOSIERRA DE DOBLE BATERÍA M18 FUEL™ CON BARRA DE 50CM	81
M18 F2LM46	CORTACÉSPED M18 FUEL™ DE 46CM	79
M18 F2LM53	CORTACÉSPED M18 FUEL™ DE 53CM	79
M18 F2VC23L	ASPIRADOR DE POLVO M18 FUEL™ DE 23L, CLASE L	44
M18 FAC	COMPRESOR DE AIRE M18 FUEL™	41
M18 FAP	PULIDORA M18 FUEL™	33
M18 FB12	BATERÍA M18™ FORGE™ 12.0AH	92
M18 FB6	BATERÍA M18™ FORGE™ 6.0AH	92
M18 FB8	BATERÍA M18™ FORGE™ 8.0AH	92
M18 FBCU	DESBROZADORA DE MANILLAR ABIERTO M18 FUEL™	79
M18 FBJS	SIERRA DE CALAR DE PUÑO ABIERTO M18 FUEL™	38, 40
M18 FBLG3	SOPLADOR M18 FUEL™	81
M18 FBVP	ASPIRADOR DE MOCHILA M18 FUEL™	44
M18 FBS127	SIERRA DE BANDA G2 M18 FUEL™ DE 127MM	34
M18 FBS127DO	SIERRA DE BANDA M18 FUEL™, 127MM DE SEGURIDAD	34
M18 FBS85	SIERRA DE BANDA COMPACTA M18 FUEL™	34
M18 FBTS75	LIJADORA DE BANDA M18 FUEL™, 75MM	41
M18 FCDEXL	EXTRACTOR DE POLVO COMPACTO PARA MARTILLOS M18 FUEL™ SDS-PLUS DE 26MM	17
M18 FCHS	MOTOSIERRA M18 FUEL™ CON BARRA DE 40CM	80
M18 FCHS35	MOTOSIERRA M18 FUEL™ CON BARRA DE 35CM	80
M18 FCHSC	MOTOSIERRA M18 FUEL™ CON BARRA DE 30CM	81
M18 FCOS230	CORTADORA DE HORMIGÓN M18 FUEL™	19
M18 FCS552	SIERRA CIRCULAR PARA MADERA Y PLÁSTICO M18 FUEL™ 55MM	37, 38
M18 FCS66GR3	SIERRA CIRCULAR PARA MADERA M18 FUEL™ DE 66MM COMPATIBLE CON RAÍL GUÍA	38, 39
M18 FCSRH662	SIERRA CIRCULAR PARA MADERA M18 FUEL™, 66MM	37, 38

HERRAMIENTAS		4 - 103
M18 FCSSM	DESATASCADORA SECCIONAL DE ALCANTARILLADO COMPACTA M18 FUEL™	75
M18 FCVN	VIBRADOR DE HORMIGÓN DE AGUJA M18 FUEL™	19
M18 FDCPF10	DESATASCADORA M18 FUEL™ CON ESPIRAL DE 10MM DE DIÁMETRO	74
M18 FDCPF8	DESATASCADORA M18 FUEL™ CON ESPIRAL DE 8MM DE DIÁMETRO	75
M18 FDD3	TALADRO ATORNILLADOR M18 FUEL™	19
M18 FDDEC	EXTRACTOR DE POLVO PARA MARTILLO SDS-PLUS M18 FHAC16	18
M18 FDDEL32	EXTRACTOR DE POLVO PARA MARTILLO SDS-PLUS M18 FHACOD32	16
M18 FDDEXL	EXTRACTOR DE POLVO PARA MARTILLOS M18™ SDS-PLUS DE 26MM CON AUTOPULSE™	17
M18 FDGRB	AMOLADORA RECTA M18 FUEL™	34
M18 FDGROVB	AMOLADORA RECTA M18 FUEL™ ONE-KEY™ CON VELOCIDAD VARIABLE Y BOTÓN CON BLOQUEO	34
M18 FDGROVPDB	AMOLADORA RECTA M18 FUEL™ ONE-KEY™ CON VELOCIDAD VARIABLE E INTERRUPTOR DE PALETA	34
M18 FDN	CLAVADORA DÚPLEX M18 FUEL™	42, 43
M18 FEDG	MARCABORDES SIN ESCOBILLAS M18™ FUEL™	80
M18 FFN	CLAVADORA DE ESTRUCTURAS M18 FUEL™ DE 34°	41, 43
M18 FFN21	CLAVADORA DE ESTRUCTURAS M18 FUEL™ CON CARGADOR A 21°	41, 43
M18 FFNS	CLAVADORA M18 FUEL™ DE 34° DE DISPARO ÚNICO	41, 43
M18 FFSDC10	DESATASCADORA DE PIE M18 FUEL™ CON ESPIRAL DE 10MM DE DIÁMETRO	74
M18 FFSDC13	DESATASCADORA DE PIE M18 FUEL™ CON ESPIRAL DE 13MM DE DIÁMETRO	74
M18 FFSDC16	DESATASCADORA DE PIE M18 FUEL™ CON ESPIRAL DE 16MM DE DIÁMETRO	74
M18 FFUS	GRAPADORA DE CERCADOS M18 FUEL™	42, 43
M18 FH	MARTILLO COMBINADO SDS-PLUS M18 FUEL™ DE 26MM	15, 17
M18 FHAC16	MARTILLO COMBINADO SDS-PLUS M18 FUEL™, 16MM	15, 18
M18 FHACDDE	MARTILLO COMBINADO SDS-PLUS M18 FUEL™, 16MM CON EXTRACTOR DE POLVO	18
M18 FHACOD32	MARTILLO COMBINADO SDS-PLUS M18 FUEL™ ONE-KEY™, 32MM CON EMPUÑADURA EN D	15, 16
M18 FHAFOH16	MARTILLO ROTATIVO SDS-PLUS M18 FUEL™, 16MM CON EXTRACTOR DE POLVO	15, 17
M18 FHET60G2	CORTASETOS M18 FUEL™ CON CUCHILLA DE 60CM	80
M18 FHET75G2	CORTASETOS M18 FUEL™ CON CUCHILLA DE 75CM	80
M18 FHETE22	CORTASETOS M18 FUEL™ EXTENSIBLE DE 216CM	80
M18 FHETE27	CORTASETOS M18 FUEL™ EXTENSIBLE DE 267CM	80
M18 FHIW2F12	LLAVE DE IMPACTO DE ALTO PAR M18 FUEL™, 1/2" CON ANILLO	24 - 25, 27
M18 FHIW2P12	LLAVE DE IMPACTO DE ALTO PAR M18 FUEL™, 1/2" CON PIN	24 - 25, 27
M18 FHIWF1R	LLAVE DE IMPACTO PARA FERROCARRIL M18 FUEL™, 1" CON ANILLO	24 - 25, 26
M18 FHM	MARTILLO COMBINADO SDS-MAX 8KG M18 FUEL™ ONE-KEY™	15, 16
M18 FHS20	SIERRA DE PODA M18 FUEL™ HATCHET™ CON BARRA DE 20CM	81
M18 FHSAG125XB2	AMOLADORA ANGULAR M18 FUEL™, 125MM CON RAPIDSTOP™ E INTERRUPTOR DE BOTÓN	30, 31
M18 FHSAG125XPDB2	AMOLADORA ANGULAR M18 FUEL™, 125MM CON RAPIDSTOP™ E INTERRUPTOR DE PALETA	30, 31
M18 FHSAG150XB2	AMOLADORA ANGULAR M18 FUEL™, 150MM CON RAPIDSTOP™ E INTERRUPTOR DE BOTÓN	30, 31
M18 FHSAG150XPDB2	AMOLADORA ANGULAR M18 FUEL™, 150MM CON RAPIDSTOP™	30, 31
M18 FHSAGO125VXPDB2	AMOLADORA ANGULAR M18 FUEL™, 125MM CON RAPIDSTOP™ VELOCIDAD VARIABLE Y ONE-KEY™	30, 31
M18 FHSAGO180VXPDB2	AMOLADORA ANGULAR M18 FUEL™, 180MM CON RAPIDSTOP™	30, 31
M18 FHX	MARTILLO COMBINADO SDS-PLUS M18 FUEL™ DE 26MM CON FIXTEC™	15, 17
M18 FHZ	SIERRA DE SABLE M18 FUEL™ HACKZALL™	38, 39
M18 FID3	ATORNILLADOR DE IMPACTO M18 FUEL™, 1/4" HEX.	22, 23
M18 FIW2F12	LLAVE DE IMPACTO M18 FUEL™ DE 1/2" CON ANILLO DE FRICCIÓN	24 - 25, 28
M18 FIW2F38	LLAVE DE IMPACTO M18 FUEL™ DE 3/8" CON ANILLO DE FRICCIÓN	24 - 25, 28
M18 FIW2P12	LLAVE DE IMPACTO M18 FUEL™ 1/2" CON PIN DE RETENCIÓN	24 - 25, 28
M18 FJS	SIERRA DE CALAR CON EMPUÑADURA CERRADA M18 FUEL™	38, 40
M18 FLAG230XPDB	AMOLADORA ANGULAR CON FRENO M18 FUEL™ 230MM	30, 31
M18 FMCS	SIERRA CIRCULAR PARA METAL M18 FUEL™ DE 57MM	33
M18 FMCS66	SIERRA CIRCULAR PARA METAL M18 FUEL™ DE 66MM	33
M18 FMDP	TALADRO MAGNÉTICO M18 FUEL™	34

M18 FMS190	INGLETADORA TELESCÓPICA M18 FUEL™ 190MM	35, 36
M18 FMS254	INGLETADORA TELESCÓPICA M18 FUEL™ 254MM	35, 36
M18 FMS305	INGLETADORA TELESCÓPICA M18 FUEL™ ONE-KEY™ 305MM	35, 36
M18 FMT	MULTIHERRAMIENTA M18 FUEL™	38, 40
M18 FMTIW2F12	LLAVE DE IMPACTO DE PAR MEDIO M18 FUEL™ DE 1/2" CON ANILLO DE FRICCIÓN	24 - 25, 27
M18 FMTIW2F38	LLAVE DE IMPACTO DE PAR MEDIO M18 FUEL™ DE 3/8" CON ANILLO DE FRICCIÓN	24 - 25, 27
M18 FMTIW2P12	LLAVE DE IMPACTO DE PAR MEDIO M18 FUEL™ DE 1/2" CON PIN	24 - 25, 27
M18 FN15GA	CLAVADORA M18 FUEL™ 15GA	42, 43
M18 FN16GA	CLAVADORA M18 FUEL™ 16GA	42, 43
M18 FN16GS	CLAVADORA M18 FUEL™, 16GS RECTA	42, 43
M18 FN18GS	CLAVADORA DE ACABADOS M18 FUEL™ 18GS	42, 43
M18 FNCS18GS	GRAPADORA M18 FUEL™	43, 44
M18 FOPH-BA	ACCESORIO SOPLADOR QUIK-LOK™	83
M18 FOPH-BBA	ACCESORIO CEPILLO QUIK-LOK™	83
M18 FOPH-BCA	ACCESORIO DESBROZADORA DE CUCHILLA QUIK-LOK™	83
M18 FOPH-CA	ACCESORIO CULTIVADOR QUIK-LOK™	83
M18 FOPH-CSA	ACCESORIO PODADORA QUIK-LOK™ CON BARRA DE 25CM	83
M18 FOPH-EA	ACCESORIO MARCABORDES QUIK-LOK™	83
M18 FOPH-EXA	ACCESORIO DE EXTENSIÓN QUIK-LOK™	83
M18 FOPH-HTA	ACCESORIO CORTASETOS QUIK-LOK™ CON CUCHILLA DE 50CM	83
M18 FOPH-LTA	ACCESORIO DESBROZADORA DE HILO QUIK-LOK™	83
M18 FOPH-RA	ACCESORIO CORTADOR DE MALEZA MULTIDIENTE QUIK-LOK™	83
M18 FOPH-RBA	ACCESORIO BARREDORA QUIK-LOK™	83
M18 FOPH-SHTA	ACCESORIO CORTASETOS FUJO QUIK-LOK™ CON CUCHILLA DE 50CM	83
M18 FOPH2	MOTOR PARA ACCESORIOS DE JARDÍN M18 FUEL™ QUIK-LOK™	83
M18 FOPHLTKIT2	MOTOR PARA ACCESORIOS DE JARDÍN M18 FUEL™ QUIK-LOK™ CON ACCESORIO DESBROZADORA DE HILO	83
M18 FPD3	TALADRO PERCUTOR M18 FUEL™	19, 20
M18 FPDEXL	EXTRACTOR DE POLVO PARA MARTILLOS M18 FUEL™ SDS-PLUS DE 32MM CON AUTOPULSE™	16
M18 FPFT	PASACABLES M18 FUEL™	66
M18 FPM	MEZCLADOR M18 FUEL™	19
M18 FPOVCL	ASPIRADOR HÚMEDO/SECO M18 FUEL™ PACKOUT™	44
M18 FPS55	SIERRA DE INCISIÓN M18 FUEL™ DE 55MM	37, 38
M18 FPT114	ROSCADORA COMPACTA M18 FUEL™ ONE-KEY™ FORCE LOGIC™, 1 1/4"	70
M18 FPT2	ROSCADORA M18 FUEL™ ONE-KEY™ DE 2"	70
M18 FPXP	EXPANDIDORA DE TUBO M18 FUEL™ UPONOR™	73
M18 FQID	ATORNILLADOR DE IMPACTO HIDRÁULICO SILENCIOSO 1/4" HEX. M18 FUEL™ SURGE™	22, 23
M18 FR12	FRESADORA M18 FUEL™, 12MM	40
M18 FRAD2	TALADRO ANGULAR DE 2 VELOCIDADES M18 FUEL™ SUPER HAWG®	21
M18 FRCN45	CLAVADORA DE BOBINA M18 FUEL™	42, 43
M18 FROP15	PULIDORA ROTORBITAL M18 FUEL™ DE 125MM	33
M18 FROP21	PULIDORA ROTORBITAL M18 FUEL™ DE 150MM	33
M18 FROS125	LJADORA ROTORBITAL M18 FUEL™ DE 125MM	41
M18 FSAG125X	AMOLADORA ANGULAR M18 FUEL™ DE 125MM CON INTERRUPTOR DE BOTÓN	30, 32
M18 FSAG125XB	AMOLADORA ANGULAR M18 FUEL™ DE 125MM CON FRENO E INTERRUPTOR DE BOTÓN	30, 32
M18 FSAGF125XB	AMOLADORA ANGULAR M18 FUEL™ DE 125MM CON CABEZA PLANA, FRENO E INTERRUPTOR DE BOTÓN	30, 32
M18 FSAGF125XPDB	AMOLADORA ANGULAR M18 FUEL™ DE 125MM CON CABEZA PLANA, FRENO E INTERRUPTOR DE PALETA	30, 32
M18 FSAGSV0125X	AMOLADORA ANGULAR DE SEGURIDAD M18 FUEL™ ONE-KEY™, 125MM CON RAPIDSTOP™	30, 31
M18 FSAGV125XB	AMOLADORA ANGULAR M18 FUEL™ DE 125MM CON VELOCIDAD VARIABLE, FRENO E INTERRUPTOR DE BOTÓN	30, 32
M18 FSAGV125XPDB	AMOLADORA ANGULAR M18 FUEL™ DE 125MM CON VELOCIDAD VARIABLE, FRENO E INTERRUPTOR DE PALETA	30, 32
M18 FSG	ATORNILLADOR DE CARTÓN-YESO M18 FUEL™	23
M18 FSGC	ATORNILLADOR DE CARTÓN-YESO AUTOALIMENTADO M18 FUEL™	23
M18 FSX	SIERRA DE SABLE M18 FUEL™ SUPER SAWZALL™	38, 39
M18 FSZ	SIERRA DE SABLE M18 FUEL™ SAWZALL™	38, 39
M18 FTHCHS30	MOTOSIERRA DE PODA M18 FUEL™ CON BARRA DE 30CM	81
M18 FTHCHS35	MOTOSIERRA DE PODA M18 FUEL™ CON BARRA DE 35CM	81
M18 FTSP30	MOTOSIERRA DE PÉRTIGA M18 FUEL™ CON BARRA DE 30CM	82

HERRAMIENTAS		4 - 103
M18 FTR8	FRESADORA M18 FUEL™ CON PINZAS DE 6 / 8MM Y BASES	40
M18 FTS210	SIERRA DE MESA M18 FUEL™ ONE-KEY™	37, 38
M18 FVP5	BOMBA DE VACÍO M18 FUEL™	73
M18 GG	ENGRASADORA M18™	29
M18 HB3	BATERÍA M18™ HIGH OUTPUT™ 3.0AH	92
M18 HB5.5	BATERÍA M18™ HIGH OUTPUT™ 5.5AH	92
M18 HCC125	CORTADORA DE CABLE HIDRÁULICA M18™ ONE-KEY™ FORCE LOGIC™, 125MM	65
M18 HCC45	CORTADORA HIDRÁULICA M18™ FORCE LOGIC™ DE 44MM	65
M18 HCC75	CORTADORA HIDRÁULICA PARA CABLE SUBTERRÁNEO M18™ FORCE LOGIC™	65
M18 HCC75R	CORTADORA HIDRÁULICA DE ACCIONAMIENTO REMOTO PARA CABLE SUBTERRÁNEO M18™ FORCE LOGIC™	65
M18 HCCT	CRIMPADORA DE CABLE HIDRÁULICA M18™ FORCE LOGIC™ DE 53KN	67
M18 HCCT109/42	CRIMPADORA DE CABLE HIDRÁULICA M18™ FORCE LOGIC™ DE 109KN	67
M18 HDCT	CRIMPADORA PUNZONADORA M18™ FORCE LOGIC™	67
M18 HKP	SACABOCADOS HIDRÁULICO M18™ FORCE LOGIC™	66
M18 HMP700	BOMBA HIDRÁULICA COMPACTA M18™ FORCE LOGIC™	29
M18 HOAL	LUZ DE ÁREA DE ALTO RENDIMIENTO LED M18™ TRUEVIEW™	87
M18 HOSALC	TRÍPODE DE ILUMINACIÓN HÍBRIDO LED M18™ TRUEVIEW™	87
M18 HSFC125R	CORTADORA DE CABLE HIDRÁULICA DE ACCIONAMIENTO REMOTO M18™ ONE-KEY™ FORCE LOGIC™, 125MM	65
M18 HSFSM	DESATASCADORA DE EJE FLEXIBLE M18 FUEL™	75
M18 HUP700	BOMBA HIDRÁULICA M18™ FORCE LOGIC™	66
M18 IL	LUZ LED DE INSPECCIÓN M18™	89
M18 LL	LINTERNA LED M18™	89
M18 MDBSC	SUPER CARGADOR RÁPIDO DOBLE PUERTO M18™ CON SOPORTES DE FIJACIÓN	93
M18 MDTL	LUZ DE ÁREA MULTIDIRECCIONAL M18™ TRUEVIEW™	88
M18 MPC6	CARGADOR RÁPIDO DE 6 BAHÍAS M18™ PACKOUT™	93
M18 ONEBLHPT	PRENSADORA HIDRÁULICA SIN ESCOBILLAS M18™ ONE-KEY™ FORCE LOGIC™	69
M18 ONEBLPXP	EXPANDIDORA DE TUBO M18™ FORCE LOGIC™ UPONOR™, 6-10BAR	73
M18 ONEDD3	TALADRO ATORNILLADOR M18 FUEL™ ONE-KEY™	19
M18 ONEFH	MARTILLO COMBINADO SDS-PLUS M18 FUEL™ DE 26MM CON ONE-KEY™	15, 17
M18 ONEFHIWF1	LLAVE DE IMPACTO DE ALTO PAR M18 FUEL™ ONE-KEY™ DE 1" CON ANILLO	24 - 25, 26
M18 ONEFHIWF12	LLAVE DE IMPACTO DE ALTO PAR M18 FUEL™ ONE-KEY™ DE 1/2" CON ANILLO	24 - 25, 26
M18 ONEFHIWF12E	LLAVE DE IMPACTO DE ALTO PAR M18 FUEL™ ONE-KEY™ DE 1/2" CON ANILLO Y EJE EXTENDIDO LARGO	24 - 25, 26
M18 ONEFHIWF1D	LLAVE DE IMPACTO DE ALTO PAR M18 FUEL™ ONE-KEY™ DE 1" CON EJE EXTENDIDO LARGO Y EMPUÑADURA EN D	24 - 25, 26
M18 ONEFHIWF1DS	LLAVE DE IMPACTO M18 FUEL™ ONE-KEY™, 1" CON ANILLO Y EMPUÑADURA EN D, EJE EXTENDIDO CORTO	24 - 25, 26
M18 ONEFHIWF34	LLAVE DE IMPACTO DE ALTO PAR M18 FUEL™ ONE-KEY™ DE 3/4" CON ANILLO	24 - 25, 26
M18 ONEFHIWH716	LLAVE DE IMPACTO DE ALTO PAR M18 FUEL™ ONE-KEY™ 7/16"	24 - 25, 27
M18 ONEFHIWP12	LLAVE DE IMPACTO DE ALTO PAR M18 FUEL™ ONE-KEY™ DE 1/2" CON PIN	24 - 25, 27
M18 ONEFHP	MARTILLO COMBINADO SDS-PLUS M18 FUEL™ ONE-KEY™ DE 32MM	15, 16
M18 ONEFHPX	MARTILLO COMBINADO SDS-PLUS M18 FUEL™ DE 32MM CON ONE-KEY™ Y FIXTEC™	15, 16
M18 ONEFHPXDEL	MARTILLO COMBINADO SDS-PLUS M18 FUEL™ CON EXTRACTOR DE POLVO	16
M18 ONEFHX	MARTILLO COMBINADO SDS-PLUS M18 FUEL™ DE 26MM CON FIXTEC™ Y ONE-KEY™	15, 17
M18 ONEFHXDEL	MARTILLO COMBINADO SDS-PLUS M18 FUEL™ DE 26MM CON FIXTEC™, ONE-KEY™ Y EXTRACTOR DE POLVO	17
M18 ONEFIW2FC12	LLAVE DE IMPACTO DE PAR REPETITIVO M18 FUEL™, 1/2" TORQUE-SENSE™ CON ANILLO	24 - 25, 26
M18 ONEFLAG230XPDB	AMOLADORA ANGULAR M18 FUEL™ ONE-KEY™ DE 230MM CON FRENO E INTERRUPTOR DE PALETA	29, 30
M18 ONEFLT	REMACHADORA DE PERNOS DE COLLAR M18 FUEL™ CON ONE-KEY™	29
M18 ONEFMTIW2FC12	LLAVE DE IMPACTO DE PAR CONTROLADO M18 FUEL™ ONE-KEY™ TORQUE-SENSE™ 1/2" CON ANILLO	23, 24 - 25,
M18 ONEFPRT	REMACHADORA M18 FUEL™ CON ONE-KEY™	29
M18 ONEFSA125XB	AMOLADORA ANGULAR M18 FUEL™ ONE-KEY™ DE 125MM CON FRENO E INTERRUPTOR DE BOTÓN	30, 32
M18 ONEFSA125XPDB	AMOLADORA ANGULAR M18 FUEL™ ONE-KEY™ DE 125MM CON FRENO E INTERRUPTOR DE PALETA	30, 32
M18 ONEFSZ	SIERRA DE SABLE SAWZALL™ M18 FUEL™ ONE-KEY™	38, 39

M18 ONEHCC	CORTADORA HIDRÁULICA DE CABLE M18™ FORCE LOGIC™ DE 35MM	66
M18 ONEHCC60	CRIMPADORA DE CABLE HIDRÁULICA DE GUILLOTINA M18™ ONE-KEY™ FORCE LOGIC™, 60KN	67
M18 ONEID3	ATORNILLADOR DE IMPACTO M18 FUEL™ ONE-KEY™, 1/4" HEX.	21, 22
M18 ONEIWF12	LLAVE DE IMPACTO M18 FUEL™ ONE-KEY™ DE 1/2" CON ANILLO	24 - 25, 27
M18 ONEIWP12	LLAVE DE IMPACTO M18 FUEL™ ONE-KEY™ DE 1/2" CON PIN	24 - 25, 28
M18 ONEPD3	TALADRO PERCUTOR M18 FUEL™ ONE-KEY™	19, 20
M18 ONERSAL	LINTERNA DE ÁREA M18™ ONE-KEY™	87
M18 ONESLDP	LUZ LED M18™ DE ÁREA COMPACTA HÍBRIDA ONE-KEY™	86
M18 ONESLSP	FOCO DE ÁREA COMPACTO M18™ LED ONE-KEY™	86
M18 PAL2	LUZ DE ÁREA PIVOTANTE M18™ TRUEVIEW™	88
M18 PC6	CARGADOR MULTIPUERTO RÁPIDO M18™ PACKOUT™	93
M18 POALC	LUZ DE ÁREA/CARGADOR LED M18™ TRUEVIEW™ PACKOUT™	87
M18 PRCDAB+	RADIO/CARGADOR DE TRABAJO M18™ PACKOUT™	45
M18 RADDAB+G2	RADIO DE TRABAJO M18™ DAB+ CON BLUETOOTH®	45
M18 RC	RADIO/CARGADOR DE TRABAJO M18™ CON BLUETOOTH®	45
M18 RLOH600	NIVEL LÁSER ROTATIVO M18™ ONE-KEY™, 600M	61
M18 RLOHV1200	NIVEL LÁSER ROTATIVO M18™ ONE-KEY™, 1.200M	61
M18 RLOHVG300	NIVEL LÁSER ROTATIVO M18™ ONE-KEY™, 300M	61
M18 SAL2	TRÍPODE DE ILUMINACIÓN LED M18™ TRUEVIEW™	87
M18 SIC30 HDR	CÁMARA DE INSPECCIÓN HDR M18™, 30M	76
M18 SIC36 HDR	CÁMARA DE INSPECCIÓN HDR M18™, 36M	76
M18 SIC60 HDR	CÁMARA DE INSPECCIÓN HDR M18™, 60M	76
M18 SIC60SC HDR	CÁMARA DE INSPECCIÓN COMPACTA HDR M18™, 60M	76
M18 SIM	MONITOR PARA CÁMARA DE INSPECCIÓN M18™	77
M18 SISH	CENTRO INTELIGENTE PARA CÁMARA DE INSPECCIÓN M18™	77
M18 SLED	LINTERNA DE BÚSQUEDA LED M18™	88
M18 SPEJSG2	ALTA VOZ M18™ CON BLUETOOTH®	45
M18 STSO	CORTADORA DE PERFIL M18™ ONE-KEY™	72
M18 TAL	LUZ MULTIFUNCIÓN M18™	87
M18 TLED	LINTERNA LED M18™	90
M18 VC2	ASPIRADOR HÚMEDO/SECO M18™	44
MCS 66	SIERRA CIRCULAR PARA METAL 66MM	100
MDE 41	TALADRO MAGNÉTICO CON ELECTROIMÁN	100
MDP 41	TALADRO MAGNÉTICO CON IMÁN PERMANENTE	100
ML-LED	LINTERNA TÁCTICA CON PILAS ALCALINAS	91
MPS	BANCO DE TRABAJO PARA TUBO MILWAUKEE®	71
MSL 1000	BANCO UNIVERSAL PARA INGLETADORAS EXTENSIBLE HASTA 2M	35, 36
MSL 2000	BANCO UNIVERSAL PARA INGLETADORAS EXTENSIBLE HASTA 2,5M	35, 36
MSL 3000	BANCO UNIVERSAL PARA INGLETADORAS EXTENSIBLE HASTA 3M	35, 36
MSUV 280	BANCO UNIVERSAL PLEGABLE PARA INGLETADORA EXTENSIBLE HASTA 2,8M	36, 37
MXF C	CARGADOR MX FUEL™	9
MXF COS350G2	CORTADORA DE ASFALTO MX FUEL™ 350MM	6
MXF COSCG2	CARRO DE CORTE PARA CORTADORA DE ASFALTO MX FUEL™	6
MXF CP203	BATERÍA REDLITHIUM™ DE 3.0AH MX FUEL™	9
MXF CVBC	VIBRADOR DE HORMIGÓN DE MALETÍN MX FUEL™	5
MXF CVBP	VIBRADOR DE HORMIGÓN DE MOCHILA MX FUEL™	5
MXF CVHF	VIBRADOR DE HORMIGÓN DE ALTA FRECUENCIA DE MOCHILA MX FUEL™	5
MXF DCD150	PERFORADORA DE DIAMANTE DE 150MM MX FUEL™	6
MXF DCD350	PERFORADORA DE DIAMANTE DE 350MM MX FUEL™	6
MXF DH2528H	MARTILLO DEMOLEDOR DE 25KG K-HEX 28MM MX FUEL™	7
MXF DHT	CARRO DE TRANSPORTE PARA MARTILLO DEMOLEDOR MX FUEL™	7
MXF DR255TV	COLUMNA DE PERFORACIÓN MX FUEL™	6
MXF FC	CARGADOR RÁPIDO MX FUEL™	9
MXF FORGNRG-122	KIT NRG MX FUEL™ FORGE™ 12.0AH	9
MXF FORGNRG-802	KIT NRG MX FUEL™ FORGE™ 8.0AH	9
MXF HD812	BATERÍA MX FUEL™ FORGE™ 12.0AH	9
MXF LSDP	DESATASCADORA MX FUEL™ CON POWERTREDZ™	7, 74

HERRAMIENTAS		4 - 103
MXF PC50	PLACA COMPACTADORA MX FUEL™	4
MXF PS	CONVERSOR DE ENERGÍA MX FUEL™	8
MXF PSC	REGLA VIBRADORA MX FUEL™	5
MXF PTR2	ROSCADORA ESTACIONARIA MX FUEL™ ONE-KEY™, 2"	7, 70
MXF RAM	PISÓN COMPACTADOR MX FUEL™	4
MXF SC	SUPER CARGADOR MX FUEL™	9
MXF SMP2	BOMBA SUMERGIBLE MX FUEL™	5
MXF TL	TORRE DE ILUMINACIÓN MX FUEL™ DE 27.000 LÚMENES	7, 86
MXF TLIC	TORRE DE ILUMINACIÓN COMPACTA MX FUEL™	7, 86
MXF WBT60	FRATASADORA MX FUEL™ DE 600MM	5
MXF WBT90	FRATASADORA MX FUEL™ DE 900MM	5
MXF XC406	BATERÍA REDLITHIUM™ DE 6.0AH MX FUEL™	9
MXF XC608	BATERÍA MX FUEL™ FORGE™ 8.0AH	9
PCE 3/K	MARTILLO DEMOLEDOR SDS-PLUS 3KG	94 - 95
PD-705	TALADRO PERCUTOR DE 705W	96 - 97
PD2E 22 R	TALADRO PERCUTOR DE 850W DE 2 VELOCIDADES	96 - 97
PD2E 24 R	TALADRO PERCUTOR DE 1.020W DE 2 VELOCIDADES	96 - 97
PDE 13 RX	TALADRO PERCUTOR DE 630W DE 1 VELOCIDAD	96 - 97
PDE 16 RP	TALADRO PERCUTOR DE 630W DE 1 VELOCIDAD	96 - 97
PFH 26	MARTILLO DE 2 MODOS SDS-PLUS 26MM	94 - 95
PFH 26 T	MARTILLO DE 2 MODOS SDS-PLUS 26MM	94 - 95
PH 26 T	MARTILLO DE 4 MODOS SDS-PLUS 26MM	94 - 95
PH 28	MARTILLO DE 3 MODOS SDS-PLUS 28MM	94 - 95
PH 30	MARTILLO DE 3 MODOS SDS-PLUS 30MM	94 - 95
PLH 28	MARTILLO DE 4 MODOS SDS-PLUS EN FORMA DE L 28MM	94 - 95
PLH 32	MARTILLO DE 3 MODOS SDS-PLUS EN FORMA DE L 32MM	94 - 95
PODS-1	SEPARADOR PREVIO PARA ASPIRADOR PACKOUT™	44
RCD	CONTROLADOR PARA CONTROL REMOTO DE ASPIRADOR	102
RCS	ENCHUFE Y CONTROLADOR PARA CONTROL REMOTO	102
RD1200	DETECTOR LÁSER DE 1200M	62
RD300G	DETECTOR LÁSER VERDE DE 300M	62
RD600	DETECTOR LÁSER DE 600M	62
ROD500	REGLA PARA DETECTOR LÁSER DE 500CM	64
ROS 125 E	LIJADORA ROTORBITAL DE 125MM (5")	102
SB 2-35 D	TALADRO PERCUTOR DE 1.010W DE 2 VELOCIDADES	96 - 97
SCS 65 Q	SIERRA CIRCULAR PARA MADERA 65MM	101
SPS 140	LIJADORA ORBITAL DE 1/4"	102
SR240	BARRA DE 240CM	64
SSD 1100 X	SIERRA DE SABLE SAWZALL™ DE 1.100W	101
SSPE 1300 RX	SIERRA DE SABLE SAWZALL™ DE 1.300W CON EMPUÑADURA ROTATIVA	101
SSPE 1300 SX	SIERRA DE SABLE SAWZALL™ DE 1.300W	101
SSPE 1500 X	SIERRA DE SABLE SAWZALL™ DE 1.500W	101
TRP120	TRÍPODE 1,2M PARA NIVEL LÁSER	64
TRP160	TRÍPODE 1,6M PARA NIVEL LÁSER	64
TRP180	TRÍPODE 1,8M PARA NIVEL LÁSER	63
TRP300	TRÍPODE DE 3M PARA NIVEL LÁSER	63
TSS 1000	SOPORTE DE SIERRA DE MESA	37
WCE 30	ROZADORA DE 1.500W DE 125MM (PROFUNDIDAD DE 30MM)	97
WCS 45	ROZADORA DE 1.900W DE 150MM (PROFUNDIDAD DE 45MM)	97
WLB	DETECTOR INALÁMBRICO DE ALINEACIÓN LÁSER	63
WLB	DETECTOR INALÁMBRICO DE ALINEACIÓN LÁSER	63

ACOPLAMIENTOS		104 - 144
MATRICES DE CRIMPADO		132 - 133
EMPUÑADURAS LATERALES		123
ACOPLAMIENTOS PARA AMOLADORAS		128
PROTECTORES PARA EL POLVO		128
PLATOS FLEXIBLES		128
ACOPLAMIENTOS - SIERRAS DE BANDA		129
PROTECTORES PARA SIERRAS DE BANDA		129
ACOPLAMIENTOS - CUCHILLAS Y MORDAZAS PARA M18 ONEHCC		134
ACOPLAMIENTOS - PISTOLAS DE QUÍMICOS		138
ACOPLAMIENTOS - SIERRAS CIRCULARES		129
RAÍLES GUÍA Y ACOPLAMIENTOS		129

ACOPLAMIENTOS - AMOLADORAS RECTAS		121
ACOPLAMIENTOS - DESATASCADORAS		110
ACOPLAMIENTOS - ABSORCIÓN DE POLVO		141 - 143
BOLSAS PARA ASPIRADOR		142
FILTROS DE CARTUCHO		142
ACCESORIOS - SISTEMAS DE ASPIRACIÓN M12™/ M18™		141
ACOPLAMIENTOS - AIR TIP™		143
TABLA DE SISTEMAS DE ASPIRACIÓN		142
ACOPLAMIENTOS - MEDIDORES Y MULTÍMETROS		139
ACOPLAMIENTOS - EXPANDIDORAS		137
CABEZAS EXPANDIDORAS		137
CABEZAS EXPANDIDORAS RAPID SEAL™		137
ACOPLAMIENTOS - MANGUERAS		144
ACOPLAMIENTOS - CHAQUETAS CALEFACTADAS		139
ACOPLAMIENTOS - BOMBA HIDRÁULICA M18™		136
ACOPLAMIENTOS - SACABOCADOS M18 HKP		136
ACOPLAMIENTOS - LLAVES DE IMPACTO		124
PROTECTORES DE GOMA PARA ATORNILLADORES Y LLAVES DE IMPACTO		124
ACOPLAMIENTOS - CÁMARAS DE INSPECCIÓN		140
ACOPLAMIENTOS - SIERRAS DE CALAR		120
ACOPLAMIENTOS - PASACABLES M18 FUEL™		135
ACOPLAMIENTOS - TALADROS MAGNÉTICOS		108
ACOPLAMIENTOS - CLAVADORAS		120
ACOPLAMIENTOS - ROEDORAS		121
ACOPLAMIENTOS - RASTREO ONE-KEY™ Y BLUETOOTH®		139
ACOPLAMIENTOS - AGRICULTURA Y PAISAJISMO		130 - 131
ACOPLAMIENTOS - SOPLADORES		131
MOTOSIERRAS		130
HILOS PARA DESBROZADORAS DE HILO		131
ACOPLAMIENTOS - CORTACÉSPEDES		131
ACOPLAMIENTOS - OTRAS HERRAMIENTAS DE JARDÍN		131
ACOPLAMIENTOS - LLAVE DE CARRACA PASANTE M12 FUEL™ INSIDER™		141
ACOPLAMIENTOS - CORTADORAS DE TUBO		134
ACOPLAMIENTOS - SOPORTE PARA TUBOS		140
ACOPLAMIENTOS - ROSCADORAS DE TUBO		106 - 107
ACOPLAMIENTOS - TERRAJAS PARA ROSCADORA		107
ACOPLAMIENTOS - MATRICES PARA ROSCADORA DE TUBO		106
ACCESORIOS PARA CEPILLOS		130
HOJAS PARA CEPILLOS		130
ACOPLAMIENTOS - CIZALLAS		121
ACOPLAMIENTOS - PULIDORAS		116 - 118
ACCESORIOS DE PULIDO DE ALTA CALIDAD - BAYETAS		116
PULIMENTOS PARA PULIDORAS		116
ACCESORIOS DE PULIDO PREMIUM - FIJACIÓN RÁPIDA Ø125MM		117
ACCESORIOS DE PULIDO DE ALTA CALIDAD - BOINAS		116
ACCESORIOS PARA PULIDORAS - FIJACIÓN RÁPIDA Ø125/150MM		117
ACCESORIOS PARA PULIDORAS - PULIDORA DE DETALLES		118
ACOPLAMIENTOS - ADAPTADOR PARA BATERÍA DE MOCHILA		144
ACOPLAMIENTOS - MORDAZAS		112 - 115
ESPUMA VACÍA PACKOUT™		115
MORDAZAS PIVOTANTES		115
PINÇAS ACR STREAMLINE		115
MORDAZAS TIPO BPM		114
MORDAZAS TIPO FF		113
MORDAZAS TIPO G		113
MORDAZAS TIPO G 2		114
MORDAZAS TIPO M		112
MORDAZAS TIPO M 2		114
MORDAZAS TIPO TH		113
MORDAZAS TIPO U		112
MORDAZAS TIPO V		112
MORDAZAS TIPO VIEGA MEGA PRESS		113
ACOPLAMIENTOS - MARTILLOS ROTATIVOS		125 - 127
LLAVES PARA PORTABROCAS		126
PORTABROCAS INDUSTRIAL AUTOMÁTICO PARA TALADROS CON PERCUSIÓN		127
PORTABROCAS CON LLAVE		126

ACOPLAMIENTOS		104 - 144
PORTABROCAS CON LLAVE - MÁQUINA ESPECÍFICA		126
PORTABROCAS CON LLAVE CON ANCLAJE HEX. 1/4"		126
PORTABROCAS AUTOMÁTICOS		127
PORTABROCAS AUTOMÁTICOS PARA FIXTEC™		127
PORTABROCAS AUTOMÁTICO - MÁQUINA ESPECÍFICA		127
FIXTEC - SDS-PLUS		125
ACOPLAMIENTOS - FRESADORAS		140
ACOPLAMIENTOS - LIJADORAS		118 - 119
ACCESORIOS PARA LIJADORAS DE BANDA		118
ACCESORIOS PARA LIJADORAS ORBITALES		119
ACOPLAMIENTOS - SAWZALL™		120
ACCESORIOS PARA ATORNILLADORES		123
ACOPLAMIENTOS - DESATASCADORAS SECCIONALES		111
ACOPLAMIENTOS - CORTADORA DE PERFIL		135
ACOPLAMIENTOS - MATRICES PARA CORTADORA DE VARILLA SIN ESCOBILLAS M18™		135
ACOPLAMIENTOS - VIBRADORES DE HORMIGÓN		104 - 105
ELIGE UNA AGUJA PARA EL VIBRADOR DE HORMIGÓN		104
ELIGE UNA MANGUERA PARA EL VIBRADOR DE HORMIGÓN		104
ACOPLAMIENTOS - VIBRADORES DE HORMIGÓN		104
ACOPLAMIENTOS - COMPACTADORA		105
ACOPLAMIENTOS - REGLAS VIBRADORAS		105
ACOPLAMIENTOS - FRATASADORAS		105
ACOPLAMIENTOS - ROZADORAS		122
ACCESORIOS PARA PERFORADORAS DE DIAMANTE EN HÚMEDO		109
ADAPTADOR ANGULAR UNIVERSAL PARA TALADRO		124
CABLES QUIK-LOK™		124



Nothing but **HEAVY DUTY.**<sup>™</sup>

Distribuido por:

**MILWAUKEE<sup>®</sup> es una marca del grupo TTI  
Techtronic Industries Iberia S.L.**

Avda. Fuentemar 20 1<sup>a</sup> - Edificio Navegando  
28823 Coslada (Madrid) España  
[marketing.iberia@tti-emea.com](mailto:marketing.iberia@tti-emea.com)